



Heizkörper- Thermostat II Kurzanleitung

Produktbeschreibung

Das intelligente Heizkörper-Thermostat steuert das Ventil am Heizkörper, um Ihnen mehr Komfort bei der Temperaturregelung zu bieten.

Beschreibung der Symbole



Achtung!
Hinweis auf Gefahren



Hinweis:
Zusätzliche wichtige Information



Hinweis auf Installationsvideo

⚠ Sicherheitshinweise

- ▶ Gebrauchte Batterien nicht aufladen bzw. nicht versuchen durch Wärme oder andere Mittel zu reaktivieren. Batterien nicht kurzschließen. Batterien nicht ins Feuer werfen!
Es besteht Explosionsgefahr!

- ▶ Beim Einlegen der Batterien auf richtige Polung achten! Nur Batterien des gleichen Typs verwenden. Erschöpfte Batterien müssen umgehend aus dem Gerät genommen werden. Batterien auch aus dem Gerät nehmen, wenn es längere Zeit nicht benutzt wird.

Erhöhte Auslaufgefahr!

- ▶ Das Gerät ist kein Spielzeug! Erlauben Sie Kindern nicht damit zu spielen. Lassen Sie das Verpackungsmaterial nicht achtlos liegen. Plastikfolien und Kleinteile können für Kinder zu einem gefährlichen Spielzeug werden.
- ▶ Kleine Zellen und Batterien, die verschluckt werden könnten, außerhalb der Reichweite von Kindern aufbewahren. Verschlucken kann zu Verbrennungen, Perforation von Weichgewebe und Tod führen. Schwere Verbrennungen können innerhalb von 2 h nach dem Verschlucken auftreten. Im Falle des Verschluckens einer Zelle oder Batterie ist sofort ärztliche Hilfe in Anspruch zu nehmen.
- ▶ Bei der Fernsteuerung oder automatisierten Steuerung eines Geräts kann aufgrund externer Umstände nicht jederzeit gewährleistet werden, dass Befehle tatsächlich ausgeführt werden oder der korrekte Gerätestatus in der App und auf anderen Smart Home Anzeigegeräten angezeigt wird. Dadurch kann es zu Sach- und/oder Personenschäden kommen. Vergewissern Sie sich deshalb im bestmöglichen Umfang, dass keine Personen im Moment der ferngesteuerten Bedienung oder der automatisierten Steuerung gefährdet werden. Bitte lassen Sie besondere Sorgfalt bei der Einrichtung bzw. Anpassung einer Fernsteuerung oder automatisierten Steuerung walten und überprüfen Sie in regelmäßigen Abständen die gewünschte Funktionsweise.

- ▶ Öffnen Sie das Gerät nicht. Es enthält keine durch den Anwender zu wartenden Teile. Im Fehlerfall lassen Sie das Gerät von einer Fachkraft prüfen.
- ▶ Bei Sach- oder Personenschäden, die durch unsachgemäße Handhabung oder Nichtbeachten der Sicherheitshinweise verursacht werden, übernehmen wir keine Haftung. In solchen Fällen erlischt jeder Gewährleistungsanspruch! Für Folgeschäden übernehmen wir keine Haftung.
- ▶ Dieses Gerät kann von Kindern ab 8 Jahren sowie von Personen mit verringerten physischen, sensorischen oder mentalen Fähigkeiten oder Mangel an Erfahrung und Wissen benutzt werden, wenn sie beaufsichtigt oder bezüglich des sicheren Gebrauchs des Gerätes unterwiesen wurden und die daraus resultierenden Gefahren verstehen.
- ▶ Aus Sicherheits- und Zulassungsgründen (CE/UKCA) ist das eigenmächtige Umbauen und/oder Verändern des Gerätes nicht gestattet.
- ▶ Jeder andere Einsatz, als der in dieser Bedienungsanleitung beschriebene, ist nicht bestimmungsgemäß und führt zu Gewährleistungs- und Haftungsausschluss.
- ▶ Verwenden Sie das Gerät nicht, wenn es von außen erkennbare Schäden, z. B. am Gehäuse, an Bedien- oder Anschlusselementen, bzw. eine Funktionsstörung aufweist. Im Zweifelsfall kontaktieren Sie bitte unseren Service.
- ▶ Betreiben Sie das Gerät nur in Innenräumen und setzen Sie es keinem Einfluss von Feuchtigkeit, Vibrationen, übermäßiger Kälte und keinen mechanischen Belastungen aus.
- ▶ Betreiben Sie das Gerät nur in trockener sowie staubfreier Umgebung ohne direkte Sonneneinstrahlung.

- ▶ Verwenden Sie das Gerät nur zusammen mit Originalkomponenten und empfohlenen Partnerprodukten von Bosch.



i Hinweise

- ▶ Die Reichweite in Gebäuden kann stark von der im Freifeld abweichen. Außer der Sendeleistung und den Empfangseigenschaften der Empfänger spielen Umwelteinflüsse, wie Luftfeuchtigkeit neben baulichen Gegebenheiten vor Ort eine wichtige Rolle.
 - ▶ Das Gerät ist nur für den Einsatz in wohnungsähnlichen Umgebungen geeignet.
 - ▶ Das Gerät ist ausschließlich für den privaten Gebrauch gedacht.
 - ▶ Bitte beachten Sie, dass die Regelung der Raumtemperatur über den Heizkörperthermostat auf ein Zweirohrheizsystem mit einer Vor- und Rücklaufleitung pro Heizkörper ausgelegt ist. Eine Verwendung in Einrohrheizsystemen kann aufgrund der Schwankungen in der Vorlauftemperatur zu starken Abweichungen von der eingestellten Temperatur führen.
- ▶ Nutzen Sie als zusätzliche Hilfestellung für Montage, Installation, Inbetriebnahme und Wiederherstellung der Werkseinstellungen Ihres Bosch Smart Home Heizkörper-Thermostats II auch die erklärenden Videos und die Zusatzinformationen auf unserer Website **www.bosch-smarthome.com/rom/radiator-thermostat-2**

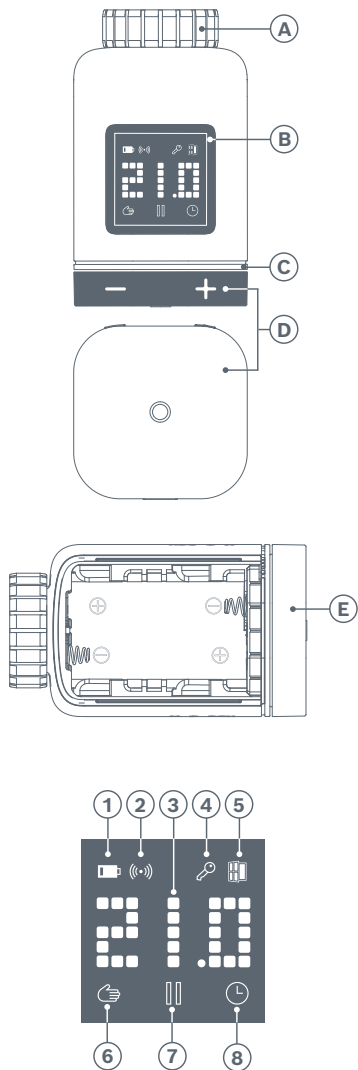
Produktübersicht



Pos.	Beschreibung	Erläuterung
A	Anschlussring M 30 × 1,5 mm	Wird auf Heizkörperventil bzw. den Adapter geschraubt.
B	Display	Nur bei Bedienung eingeschaltet
C	Status-LED	Mehrfarbig, ergänzt die Anzeigen im Display
D	Bedienknopf	<ul style="list-style-type: none"> • Drehen in Richtung + oder – , manuelles Einstellen der Solltemperatur • Drücken auf , Bestätigung diverser Bedienvorgänge
E	Batteriefach	Beim Einlegen der Batterien auf richtige Polung achten!

Pos.	Beschreibung	Erläuterung/Status
1	Batteriestatus	Batterieladung gering
2	Funkstatus	Funkverbindung zum Controller
3	Anzeigebereich (Ausrichtung über App einstellbar)	Anzeige Solltemperatur und weiterer Informationen (Stati, Gerätefehler, etc.)
4	Kindersicherung	Bedienung am Gerät sperren/freigeben: 1.  drücken, bis LCK erscheint 2. + oder – betätigen, um Zustand zu ändern 3.  zum Bestätigen
5	Lüftungserkennung	Offenes Fenster erkannt, Ventil geschlossen
6	Raumregelung manuell	Kein Zeitprogramm aktiv, Raumtemperatur wird konstant gehalten
7	Raumregelung pausiert	Raumregelung ist inaktiv (Heizpause), Frostschutz ist gewährleistet
8	Raumregelung automatisch	Raumtemperatur wird nach aktivem Zeitprogramm verändert

Die Status-LED (C) des Heizkörperthermostats ergänzt die Anzeige mit anwendungsspezifischen Blinkcodes.

Status LED	Gerätestatus	Handlungsempfehlung
Blinkt orange	Anlernmodus (ist aktiv) oder Gerät kommuniziert mit dem Controller	Bitte warten Sie
Blinkt grün	Anlernmodus (erfolgreich) oder Vorgang bestätigt	
Blinkt rot	Anlernmodus (nicht erfolgreich) oder Vorgang fehlgeschlagen	Bei erstem Anlernversuch bitte erneut versuchen. Sonst Fehleranzeige auf dem Display beachten und ggf. den Service kontaktieren.

i Im normalen Betrieb sind eine Vielzahl weiterer Blinkfolgen, auch in anderen Farben als in der Tabelle genannt, möglich.

i Das Gerät zeigt Fehler mit Handlungsbedarf im Anzeigebereich (3) an. Eine Übersicht möglicher Fehlercodes finden Sie unter: **www.bosch-smarthome.com/rom/radiator-thermostat-2**

Montagehinweise

⚠ Sachschaden durch schadhafte Heizungsanlage!
Die Montage des Produkts an schadhafte Heizungsanlagen kann zu Sachschäden am Produkt selbst führen (z. B. durch austretendes Heizwasser). Schäden an den Ventilen oder an der Heizungsanlage durch einen Fachbetrieb beheben lassen. Beachten Sie auch die Wartungsintervalle Ihrer Heizungsanlage inklusive Ventile.

⚠ Bei der Planung und Errichtung, dem Betrieb und der Instandhaltung sind die einschlägigen Normen und Richtlinien des Landes zu beachten.

⚠ Bei erkennbaren Schäden am vorhandenen Thermostat, am Ventil oder an den Heizungsrohren konsultieren Sie bitte einen Fachmann.

- ⚠ Achten Sie darauf, sich beim Anschrauben der Adapter nicht die Finger einzuklemmen!
- i Die Montage des Heizkörperthermostat ist einfach und kann ohne Ablassen von Heizungswasser oder Eingriff in das Heizungssystem erfolgen. Spezialwerkzeug oder ein Abschalten der Heizung sind nicht erforderlich.
- i Für manche Heizungsmodelle benötigen Sie einen der beiliegenden Adapter oder müssen sich einen spezifischen Adapter im Handel besorgen. Ein detaillierte Liste der kompatiblen Heizkörperventile und Hinweis zu erforderlichen Adaptern finden Sie unter:
www.bosch-smarthome.com/rom/radiator-thermostat-adapter

Typische Montagereihenfolge mit einem Adapter

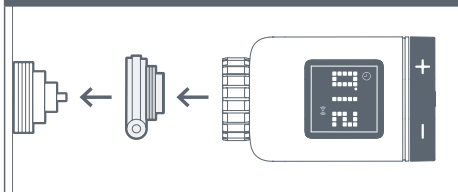

Zurücksetzen auf Werkseinstellungen

Sie können den Auslieferungszustand des Gerätes wie folgt wiederherstellen:

Entfernen Sie eine Batterie. Während Sie die Taste „○“ gedrückt halten, setzen Sie die Batterie wieder ein. Halten Sie die Taste solange gedrückt, bis die Status-LED orange blinkt und auf dem Display „RES“ steht. Lassen Sie die Taste nun kurz los und drücken und halten Sie sie erneut bis die LED grün aufleuchtet und die Anzeige am Display erlischt. Anschließend startet das Gerät neu. Bitte beachten Sie, dass es einige Sekunden dauern kann, bis das Thermostat wieder betriebsbereit ist.

- i** Beim Zurücksetzen auf Werkseinstellungen gehen nur die Einstellungen und Informationen auf dem Gerät und nicht auf dem Bosch Smart Home Controller verloren.
- i** Zum erneuten Anlernen des Gerätes löschen Sie es zunächst in der Geräteverwaltung der Bosch Smart Home App und fügen Sie es anschließend wieder über den gewohnten Anlernprozess hinzu.

Wartung und Reinigung

Batterieentnahme oder -wechsel



Zur Entnahme oder zum Wechseln der Batterien öffnen Sie den Deckel auf der Unterseite des Gerätes und entnehmen Sie die beiden Batterien. Achten Sie beim Wiedereinlegen bitte auf die korrekte Polung.

Das Gerät ist wartungsfrei. Überlassen Sie eine Reparatur einer Fachkraft. Reinigen Sie das Gerät mit einem weichen, sauberen, trockenen und fusselfreien Tuch. Verwenden Sie zur Reinigung keine lösemittelhaltigen Reinigungsmittel.

Vereinfachte Konformitätserklärung

 Hiermit erklärt die Robert Bosch Smart Home GmbH, dass der Funkanlagentyp Bosch Smart Home BTH-RA der Richtlinie 2014/53/EU entspricht. Der vollständige Text der EU-Konformitätserklärung ist unter der folgenden Internetadresse verfügbar:
<https://eu-doc.bosch.com>

Umweltschutz und Entsorgung

 Nicht mehr gebrauchsfähige Elektro- oder Elektronikgeräte müssen getrennt gesammelt und einer umweltgerechten Verwertung zugeführt werden (Europäische Richtlinie über Elektro- und Elektronikaltgeräte). Nutzen Sie zur Entsorgung von Elektro- oder Elektronikaltgeräten die länderspezifischen Rückgabe- und Sammelsysteme.

 Verbrauchte Batterien gehören nicht in den Hausmüll! Entsorgen Sie diese in Ihrer örtlichen Batteriesammelstelle!

Open Source Software

Bei diesem Bosch Smart Home Produkt wird Open Source Software eingesetzt. Lizenzinformationen zu den eingesetzten Komponenten finden Sie innerhalb dieser beiliegenden Unterlagen.

Technische Daten

Gerätetypenbezeichnung	BTH-RA
Schutzart	IP20
Umgebungstemperatur	0 °C ... + 50 °C
Luftfeuchtigkeit	10 % ... 80 %
Gehäuse Abmessungen (B × H × T)	51 × 51 × 87 mm
Gewicht (ohne Batterien)	135 g
Funkfrequenzband	2,4 – 2,4835 GHz
Funkprotokoll	ZigBee 3.0
Max. Sendeleistung	3 mW
Funkreichweite im freien Feld	< 50 m
Softwareklasse	A
Empfängerkategorie	2
Batterien	2 × LR6/Mignon/AA (Alkaline)
Batterielebensdauer (typisch)	< 2 Jahre
Verschmutzungsgrad	2
Wirkungsweise	Typ 1
Ventilanschluss	M30 × 1,5 mm
Max. Stromaufnahme	220 mA / < 0,8 W

Technische Änderungen vorbehalten

Serviceinformation

 Robert Bosch Smart Home GmbH
Schockenriedstraße 17
70565 Stuttgart-Vaihingen
Germany

 service@bosch-smarthome.com

 www.bosch-smarthome.com/service