

	Originalbetriebsanleitung	Obstmühle
DE	Translation of the original instructions	Fruit grinder
EN	Traduction du mode d'emploi d'origine	Moulin á fruits
FR	Překlad originálního návodu k provozu	Mlýnek na ovoce
CZ	Preklad originálneho návodu na prevádzku	Mlynček na ovocie
SK	Vertaling van de originele gebruiksaanwijzing	Fruitmolen
NL	Traduzione del Manuale d'Uso originale	Macinatore di frutta
IT	Az eredeti használati utasítás fordítása	Gyümölcsdarálót
HU	Prevod originalnih navodil za uporabo	Mlin za sadje
SLO	Prijevod originalnih uputa za korištenje	Za voće milin
HR	Prijevod originalnih uputstava za korištenje	Za voće milin
BIH	Traducerea versiunii originale a modului de operare pentru	Presa de fructe
RO	Превод на оригиналното упътване за обслужване	Плодове мелница
BG	Tłumaczenie oryginalnej instrukcji obsługi	Rozdrabniacz do owoców
PL	Instrucciones de operación originales	Molino de frutas
ES		



OM 7/OM 15

#30009 #30010

A

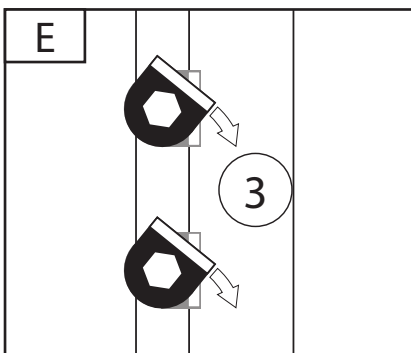
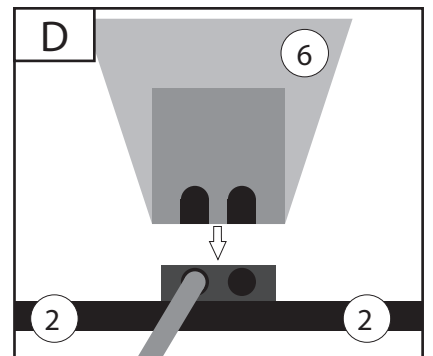
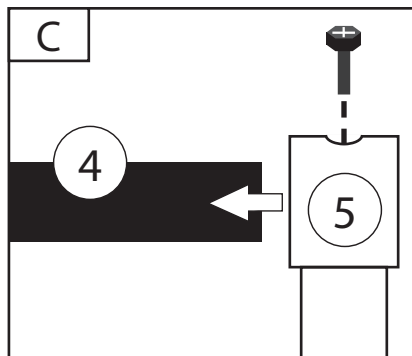
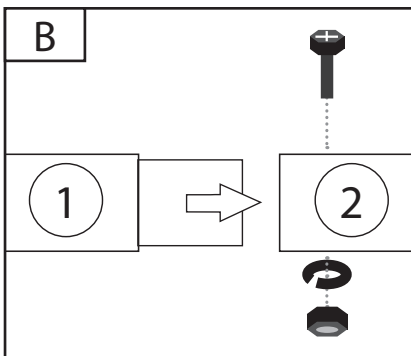
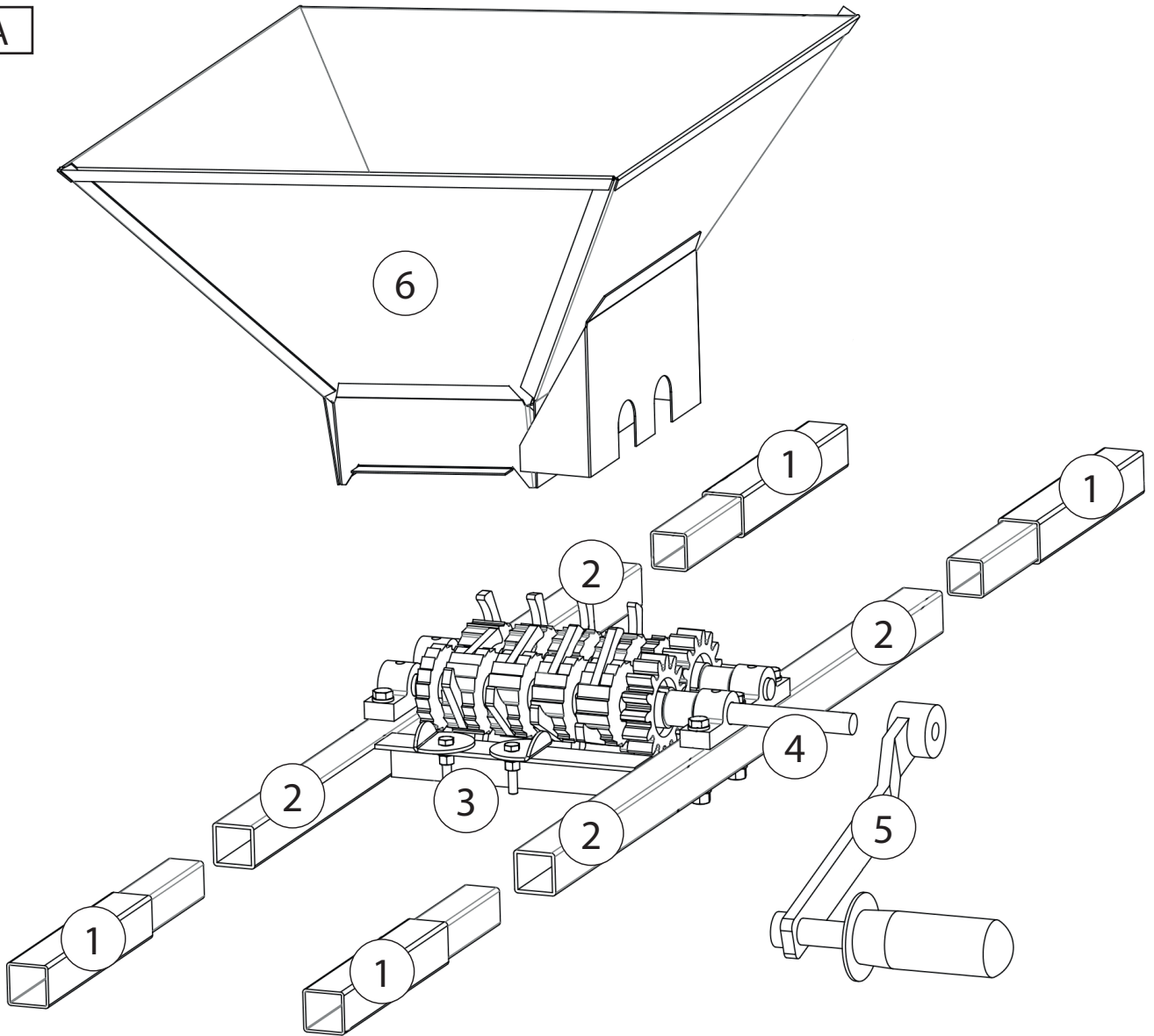

OM 15 #30010

A

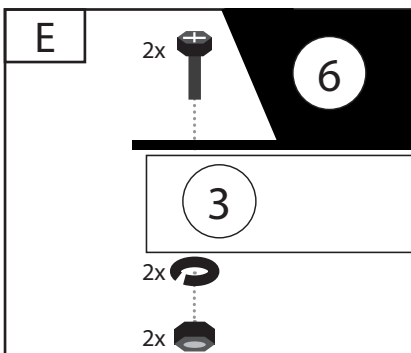
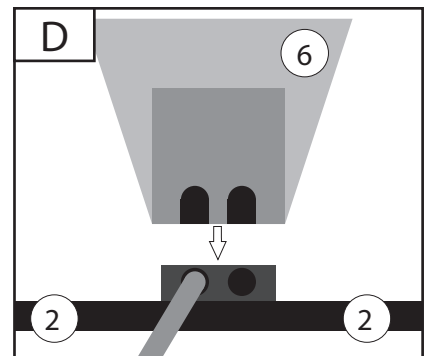
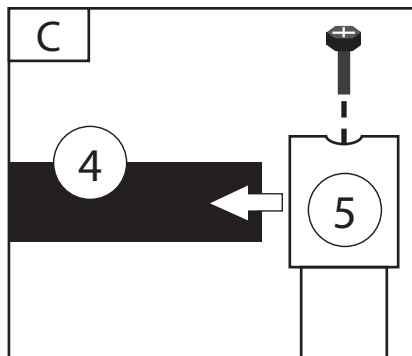
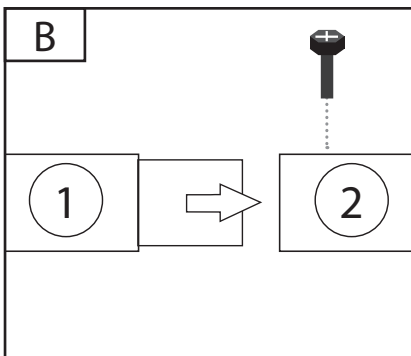
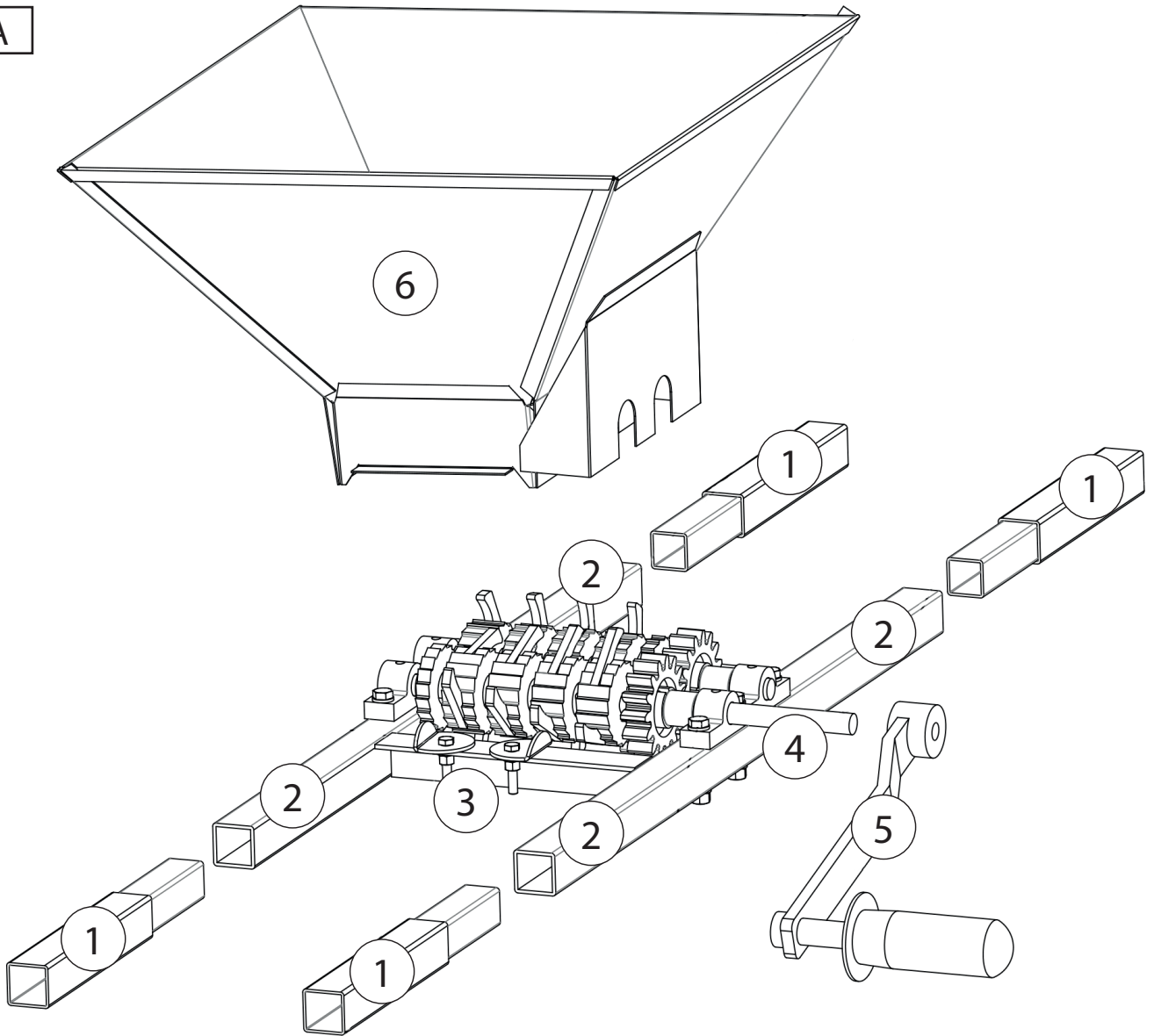

Einleitung

Wir sind bestrebt unsere Produkte laufend zu verbessern. Daher können sich technische Daten und Abbildungen ändern!

Technische Daten Art.-Nr. 30009 OM 7

Betätigung:	Obstmühle
Korbvolumen:	7 l
Maße:	570 x 310 x 245 mm
Gewicht:	6 kg



Technische Daten Art.-Nr. 30010 OM 15

Betätigung:	Obstmühle
Korbvolumen:	15 l
Maße:	990 x 345 x 285 mm
Gewicht:	11,5 kg



Kennzeichnungen**Produktsicherheit:**

	
Produkt ist mit den einschlägigen Normen der Europäischen Gemeinschaft konform	

Umweltschutz:

	
Abfall nicht in die Umwelt sondern fachgerecht entsorgen.	Verpackungsmaterial aus Pappe kann an den dafür vorgesehen Recycling-Stellen abgegeben werden.

Verpackung:

	
Vor Nässe schützen Zerbrechlich Packungsorientierung Oben	Lebensmittelecht
	
Interseroh-Recycling	

Anwendung

Die Voraussetzung zur Fertigung von Saft, Most oder Würze ist eine gute Obstmaische. Mit unseren Obstmühlen kann man eine gute Maische aus Äpfeln und Birnen gewinnen.

Hinweise:**Weintrauben, Himbeeren, Erdbeeren, Stachelbeeren, Johannisbeeren usw.**

→ Dürfen und müssen in der Regel nicht gemahlen werden, da zum einen das Fruchtfleisch sehr weich und lediglich von einer Haut umgeben ist. Zudem dürfen die

kerne durch mahlen nicht beschädigt werden, da diese Bitterstoffe enthalten und den Saft dunkelbraun färben.

Steinobst: Kirschen, Mirabellen, Pflaumen usw.

→ Werden entsteint und ebenfalls aus den oben genannten Gründen ohne zu mahlen gepresst.

Äpfel, Birnen, Quitten usw.

→ Werden gemahlen, da das Fruchtfleisch relativ fest ist, man dadurch eine größere Oberfläche des Fruchtfleisches erhält und somit der Saftertrag entsprechend höher beziehungsweise ein Pressen erst möglich ist.

Vorsichtsmaßnahmen

- Es ist verboten, während der Umdrehung des Antriebsrades mit der Hand in den Trichter oder unter die Schutzdecke hineinzufassen bzw. ohne Schutzdecke zu quetschen.
- Es ist wichtig die Obstmühle stabil am Boden zu befestigen. Die Obstmühle darf nicht rutschen und nicht kippen.
- Ohne Befestigung des Trichters ist es verboten, zu mahlen.

Inbetriebnahme

- Montieren sie das Antriebsrad an die Obstmühle.

Wartung

- Nach der Arbeit die Obstmühlen mit heißem Wasser abwaschen und trocknen lassen.
- Nach einer längeren Stillstandszeit schmieren Sie die Lager und Metalloberfläche mit Lebensmittelöl ein.

Gewährleistung

Die Gewährleistung erstreckt sich ausschließlich auf Mängel, die auf Material- oder Herstellungsfehler zurückzuführen sind. Bei Geltendmachung eines Mangels im Sinne der Gewährleistung ist der original Kaufbeleg mit Verkaufsdatum beizufügen. Von der Gewährleistung ausgeschlossen sind unsachgemäße Anwendungen, wie z. B. Überlastung des Gerätes, Gewaltanwendung, Beschädigungen durch Fremdeinwirkung oder durch Fremdkörper. Nichtbeachtung der Gebrauchs- und Aufbauanleitung und normaler Verschleiß sind ebenfalls von der Gewährleistung ausgeschlossen.

Verhalten im Notfall

Leiten Sie die der Verletzung entsprechend notwendigen Erste Hilfe Maßnahmen ein und fordern Sie schnellst möglich qualifizierte ärztliche Hilfe an. Bewahren Sie den Verletzten vor weiteren Schädigungen und stellen Sie diesen ruhig.

Für einen eventuell eintretenden Unfall sollte immer ein Verbandskasten nach DIN 13164 am Arbeitsplatz griffbereit vorhanden sein. Dem Verbandskasten entnommenes Material ist sofort wieder aufzufüllen.

Wenn Sie Hilfe anfordern, machen Sie folgende Angaben:

1. **Ort des Unfalls**
2. **Art des Unfalls**
3. **Zahl der Verletzten**
4. **Art der Verletzungen**

Entsorgung

Die Entsorgungshinweise ergeben sich aus den Piktogrammen die auf dem Gerät bzw. der Verpackung

aufgebracht sind. Eine Beschreibung der einzelnen Bedeutungen finden Sie im Kapitel „Kennzeichnung“.

Entsorgung der Transportverpackung

Die Verpackung schützt das Gerät vor Transportschäden. Die Verpackungsmaterialien sind in der Regel nach umweltverträglichen und entsorgungstechnischen Gesichtspunkten ausgewählt und deshalb recycelbar. Das Rückführen der Verpackung in den Materialkreislauf spart Rohstoffe und verringert das Abfallaufkommen. Verpackungsteile (z.B. Folien, Styropor®) können für Kinder gefährlich sein. **Es besteht Erstickungsgefahr!** Bewahren Sie Verpackungsteile außerhalb der Reichweite von Kindern auf und entsorgen Sie sie so schnell wie möglich.

Anforderungen an den Bediener

Der Bediener muss vor Gebrauch des Gerätes aufmerksam die Bedienungsanleitung gelesen haben.

Qualifikation

Außer einer ausführlichen Einweisung durch eine sachkundige Person ist keine spezielle Qualifikation für den Gebrauch des Gerätes notwendig.

Mindestalter

Das Gerät darf nur von Personen betrieben werden, die das 16. Lebensjahr vollendet haben. Eine Ausnahme stellt die Benutzung als Jugendlicher dar, wenn die Benutzung im Zuge einer Berufsausbildung zur Erreichung der Fertigkeit unter Aufsicht eines Ausbilders erfolgt.

Schulung

Die Benutzung des Gerätes bedarf lediglich einer entsprechenden Unterweisung. Eine spezielle Schulung ist nicht notwendig.

Service

Sie haben **technische Fragen? Eine Reklamation? Benötigen Ersatzteile oder eine Bedienungsanleitung?**

Auf unserer Homepage www.guede.com im Bereich **Service** helfen wir Ihnen schnell und unbürokratisch weiter. Bitte helfen Sie uns Ihnen zu helfen. Um Ihr Gerät im Reklamationsfall identifizieren zu können benötigen wir die Seriennummer sowie Artikelnummer und Baujahr. Alle diese Daten finden Sie auf dem Typenschild. Um diese Daten stets zur Hand zu haben, tragen Sie diese bitte unten ein.

Seriennummer:

Artikelnummer:

Baujahr:

Tel.: +49 (0) 79 04 / 700-360

Fax: +49 (0) 79 04 / 700-51999

E-Mail: support@ts.guede.com

Introduction

It is our best effort to improve the products continuously. Therefore, technical data and figures are subject to change.

Technische Daten Art.-Nr. 30009 OM 7

Control: manual
Feeding hopper volume: 7 l
Size LxW xH: 570 x 310 x 245 mm
Approximate Weight: 6 kg

Technische Daten Art.-Nr. 30010 OM 15



Control: manual
Feeding hopper volume: 15 l
Size LxW xH: 990 x 345 x 285 mm
Approximate Weight: 11,5 kg

Marking



Product safety:

	
Product corresponds to appropriate EU standards	

Environment protection:

	
Dispose waste professionally so as not to harm the environment.	Packing cardboard material may be delivered to collecting centres for recycling.

Package:

	
Protect against moisture. Keep this side up.	The product is not harmful to food.
	
Interseroh-Recycling	

Use

Good fruit mash or pulp is essential for making juices, ciders or wort. Our fruit grinders enable you to get good mash of apples and pears.

Instructions:

Grapes, raspberries, strawberries, gooseberries, currant, etc.

→ Usually may or need not be crushed as their flesh is very soft and they only have peel on the surface. Moreover, grains must not get damaged by crushing as they contain bitter substances and make the juice dark brown.

Stone fruits: cherries, mirabelles, plums, etc.

→ They are stoned and squeezed without crushing for the above-mentioned reasons.

Apples, pears, quinces, etc.

→ They are crushed as the flesh is relatively stiff. By this, larger flesh surface and therefore more juice is obtained. Squeezing may not take place sooner.

Safety Measures

- It is forbidden to reach in the feeding hopper or underneath the protection cover with your hand or to grind without the protection cover.
- It is essential to have the fruit grinder firmly fixed to the floor. The fruit grinder should not slip or tilt over.
- Never grind without the hopper being fitted.

Putting in Operation

- Fit the driving wheel on the fruit grinder.

Maintenance

- Having finished the job, wash the fruit grinder with hot water and let dry.
- After a period of standstill grease the bearings and the metal surface with edible oil.

Guarantee

The guarantee exclusively applies to material or manufacturing defects. The original proof of purchase with the purchase date must be submitted when lodging a claim in the guarantee period.

The guarantee does not include any unauthorised use, e.g. appliance overloading, violent use, damage by a third party or foreign item. The failure to follow the Operating Instructions and assembly instructions and common wear and tear are not covered by the guarantee either.

Behaviour in case of emergency

Provide necessary first aid treatment corresponding to the injury nature and seek qualified medical help as soon as possible. Protect the injured person from other injuries and calm him/her down.

First aid kit must always be available in the place of your work in case of accident in accordance with DIN 13164. Material taken out of the first aid kit needs to be supplemented right away.

If help is needed, please provide the following details:

1. Place of accident
2. Accident nature
3. Number of injured persons
4. Injury type

Disposal

The disposal instructions are based on icons placed on the appliance or its package. The description of the meanings can be found in the "Marking" chapter.

Transport package disposal

The package protects the appliance against damage during transport. Packing materials are usually chosen depending on their environmental friendliness and disposal method and can therefore be recycled.

Returning the package to material circulation saves raw materials and reduces waste disposal costs.

Parts of packages (e.g. foils, styropor) can be dangerous to children. **Risk of suffocation!**
Keep parts of packages away from children and dispose them as soon as possible

Operating staff requirements

The operator must carefully read the Operating Instructions before using the appliance.

Qualification

No special qualification is necessary for using the appliance apart from detailed instruction by a qualified person.

Minimum age

The appliance may only be operated by persons over 16 years of age. An exception includes youngsters operating the appliance within their professional education to achieve necessary skills under teacher's supervision.

Training

Using the appliance only requires appropriate instructions by a professional or reading the Operating Instructions. No special training necessary.

Servicing

Do you have any **technical questions? A claim? Do you need spare parts or the Operating Instructions?**

You will be helped quickly and without needless bureaucracy at our webpage www.guede.com in the **Service** part. Please help us be able to assist you. To be able to identify your appliance when claimed, we need to know its serial No., order No. and year of production. All these details can be found on the type label. Enter the details below for future reference.

Serial No.

Order No.

Year of production:

Tel.: +49 (0) 79 04 / 700-360
Fax: +49 (0) 79 04 / 700-51999
E-Mail: support@ts.guede.com

Introduction

Nous nous efforçons d'améliorer constamment nos produits. Par conséquent, les indications techniques et les images peuvent être modifiées!

Caractéristiques techniques

Commande: manuelle
 Capacité de la trémie de remplissage en litres: 7 l
 Dimension L x L x H: 570 x 310 x 245 mm
 Poids - environ: 6 kg

Caractéristiques techniques



Commande: manuelle
 Capacité de la trémie de remplissage en litres: 15 l
 Dimension L x L x H: 990 x 345 x 285 mm
 Poids - environ: 11,5 kg

Symboles



Sécurité du produit :

	
Produit répond aux normes correspondantes de la CE	

Protection de l'environnement:

	
Liquidez les déchets de manière à ne pas nuire à l'environnement.	Déposez l'emballage en carton au dépôt pour recyclage.

Emballage:

	
Protégez de l'humidité Sens de pose	Non nocif pour les aliments.
	
Interseroh-Recycling	

Utilisation

La condition préalable à la fabrication de bon jus, de cidres ou du moût est un bon mélange de fruits. Avec nos moulins à fruits vous obtiendrez un bon moût de pommes et de poires.

Consignes :

Raisins, framboises, fraises, groseilles à maquereau, groseilles, etc.

→ En général, ils peuvent se broyer ou pas, car leur pulpe est très molle et leur surface est recouverte de peau. En outre, il ne faut pas broyer leurs pépins, car ils contiennent des bitters et colorent le jus en marron foncé.

Fruits à noyau : Cerises, mirabelles, quetsches, etc.

→ Dénoyer et presser sans broyage pour les raisons indiquées ci-dessus.

Pommes, poires, coings, etc.

→ Broyer, car leur pulpe est relativement ferme, ainsi, on obtient une surface de pulpe plus importante et par conséquent, une plus grande quantité de jus, éventuellement il est possible de les presser après.

Mesures de sécurité

- Il est interdit de mettre la main dans la trémie ou sous le capot de protection lors de la rotation de la roue d'entraînement, éventuellement broyer sans le capot de protection.
- Il est important que le moulin à fruits soit fixé au sol d'une manière stable. **Le moulin à fruits ne doit pas glisser ni basculer.**
- Il est interdit de mouliner sans la trémie fixée.

Mise en marche

- Montez la roue d'entraînement sur le moulin à fruits.

Entretien

- Après avoir fini de mouliner, lavez les moulins à fruits à l'eau chaude et laissez sécher.
- Si vous ne vous servez pas du moulin à fruits pendant une longue période, graissez les roulements et la surface métallique à l'huile comestible.

Garantie

La garantie s'applique exclusivement aux défauts provoqués par un défaut de matériel ou un défaut de fabrication. Lors de la réclamation pendant la durée de la garantie, il est nécessaire de joindre de certificat d'achat comportant la date d'achat.

La garantie n'inclut pas une utilisation incompétente telle que – surcharge de la machine, utilisation de la force, endommagement par une tierce personne ou un objet étranger. Le non respect du mode d'emploi et du mode de montage ainsi que l'usure normale de la machine ne sont pas non plus inclus dans la garantie.

Conduite en cas d'urgence

Effectuez les premiers gestes de secours et appelez rapidement les premiers secours.

Protégez le blessé d'autres blessures et calmez-le.

Pour des raisons de risque d'accident, le lieu de travail doit être équipé d'une armoire à pharmacie selon DIN 13164. Il est nécessaire de compléter immédiatement le matériel pris dans l'armoire à pharmacie. Si vous appelez les secours, fournissez les renseignements suivants :

1. **Lieu d'accident**
2. **Type d'accident**
3. **Nombre de blessés**
4. **Type de blessure**

Liquidation

Les consignes de liquidation résultent des pictogrammes indiqués sur l'appareil ou sur l'emballage. La description des significations individuelles se trouve dans le chapitre « Indications sur l'appareil ».

Liquidation de l'emballage de transport

L'emballage protège l'appareil de l'endommagement lors du transport. En général, le matériel d'emballage est choisi de façon à ce qu'il réponde aux règles de protection de l'environnement et de liquidation des déchets, par conséquent, il peut être recyclé.

La remise de l'emballage dans le circuit de matières permet d'économiser des matières premières et de réduire les déchets.

Des parties de l'emballage (telles que films, styropore) peuvent être dangereux pour les enfants. **Danger d'étouffement !**

Rangez les parties de l'emballage hors de portée des enfants et liquidez-les le plus rapidement possible.

Exigences à l'égard de l'opérateur

L'opérateur doit lire attentivement la notice avant d'utiliser l'appareil.

Qualification

Mis à part l'instruction détaillée par un spécialiste, aucune autre qualification spécifique n'est requise.

Âge minimal

L'appareil peut être utilisé uniquement par des personnes de plus de 16 ans.

Exception faite des adolescents manipulant l'appareil dans le cadre de l'enseignement professionnel sous la surveillance du formateur.

Formation

L'utilisation de l'appareil nécessite uniquement l'instruction par un spécialiste, éventuellement par la notice. Une formation spéciale n'est pas nécessaire.

Service

Vous avez des questions techniques ? Une réclamation ? Vous avez besoin de pièces détachées ou d'un mode d'emploi ?

Nous vous aiderons rapidement et sans bureaucratie inutile par l'intermédiaire de nos pages Web **www.guede.com** dans la rubrique **Service**. Aidez-nous pour que nous puissions vous aider. Pour identifier votre appareil en cas de réclamation, nous avons besoin du numéro de série, numéro de produit et l'année de fabrication. Toutes ces informations se trouvent sur la plaque signalétique. Pour avoir ces informations toujours à portée de main, veuillez les inscrire ici :

Numéro de série :

N° de commande :

Année de fabrication

Tél.: +49 (0) 79 04 / 700-360

Fax: +49 (0) 79 04 / 700-51999

E-mail: support@ts.guede.com

Úvod

Usilujeme o průběžné zlepšování našich výrobků. Proto se mohou technické údaje a obrázky měnit!

Technické údaje

Ovládání: ruční
 Objem násypky v litrech: 7 l
 Rozměr DxŠxV: 570 x 310 x 245 mm
 Hmotnost cca: 6 kg

Technické údaje



Ovládání: ruční
 Objem násypky v litrech: 15 l
 Rozměr DxŠxV: 990 x 345 x 285 mm
 Hmotnost cca: 11,5 kg

Označení



Bezpečnost produktu:

	
Produkt odpovídá příslušným normám EU	

Ochrana životního prostředí:

	
Odpad zlikvidujte odborně tak, abyste neškodili životnímu prostředí.	Obalový materiál z lepenky lze odevzdat za účelem recyklace do sběrný.

Obal:

	
Chraňte před mokrem Orientace obalu nahoru	Neškodí potravinám.
	
Interseroh-Recycling	

Anwendung

Předpokladem pro výrobu šťávy, moštu či sladiny je dobrý ovocný rmut. S našimi mlýnky na ovoce lze získat dobrý rmut z jablek a hrušek.

Pokyny:

Vinné hrozny, maliny, jahody, angrešt, rybíz atd.

→ Mohou a nemusí se zpravidla rozmělnit, protože mají velmi měkkou dužinu a na povrchu pouze slupku. Navíc se zrnka nesmí rozmělněním poškodit, protože obsahují hořčiny a šťávu zbarvují do tmavohněda.

Peckoviny: Třešně, mirabelky, švestky atd.

→ Odpeckují se a z výše uvedených důvodů lisují bez rozmělnění.

Jablka, hrušky, kdoule atd.

→ Rozmělní se, protože je dužina relativně tuhá, získá se tak větší povrch dužiny a tudíž větší množství šťávy resp. teprve pak je možné lisovat.

Bezpečnostní opatření

- Během otáčení hnacího kola je zakázáno sahat rukou do násypky či pod ochranný kryt resp. drtit bez ochranného krytu.
- Je důležité, aby byl mlýnek na ovoce připevněn stabilně k podlaze. Mlýnek na ovoce nesmí sklouznout, ani se nesmí překlopit.
- Bez připevnění násypky je zakázáno mlít.

Uvedení do provozu

- Namontujte hnací kolo na mlýnek na ovoce.

Udržba

- Po práci omyjte mlýnky na ovoce horkou vodou a nechte vyschnout.
- Po delší době stání namažte ložiska a kovový povrch jedlým olejem.

Záruka

Záruka se vztahuje výlučně na vady materiálu nebo výrobní vady. Při uplatňování reklamace v záruční době přiložte originální doklad o koupi s datem koupě. Ze záruky je vyloučeno neodborné použití jako např. přetížení přístroje, násilné použití, poškození cizí osobou nebo cizím předmětem. Nedodržení návodu k použití a návodu k montáži a normální opotřebení je rovněž vyloučeno ze záruky.

Chování v případě nouze

Zaveďte úrazu odpovídající potřebnou první pomoc a vyzvěte co možná nejrychleji kvalifikovanou lékařskou pomoc. Chraňte zraněného před dalšími úrazy a uklidněte jej.

Kvůli případné nehodě musí být na pracovišti vždy po ruce lékárnička první pomoci dle DIN 13164. Materiál, který si z lékárničky vezmete, je třeba ihned doplnit. Pokud požadujete pomoc, uveďte tyto údaje:

1. Místo nehody
2. Druh nehody
3. Počet zraněných
4. Druh zranění

Likvidace

Pokyny pro likvidaci vyplývají z piktogramů umístěných na přístroji resp. obalu. Popis jednotlivých významů najdete v kapitole „Označení“.

Likvidace přepravního obalu

Obal chrání přístroj před poškozením při přepravě. Obalové materiály jsou zvoleny zpravidla podle jejich šetrnosti vůči životnímu prostředí a způsobu likvidace a lze je proto recyklovat.

Vrácení obalu do oběhu materiálu šetří suroviny a snižuje náklady na likvidaci odpadů.

Části obalu (např. fólie, styropor) mohou být nebezpečné pro děti. **Existuje riziko udušení!**

Části obalu uschovejte mimo dosah dětí, a co nejrychleji zlikvidujte.

Požadavky na obsluhu

Obsluha si musí před použitím přístroje pozorně přečíst návod k obsluze.

Kvalifikace

Kromě podrobného poučení odborníkem není pro používání přístroje nutná žádná speciální kvalifikace.

Minimální věk

Na přístroji smí pracovat jen osoby, jež dosáhly 16 let. Výjimku představuje využití mladistvých, pokud se toto děje během profesního vzdělávání za účelem dosažení dovednosti pod dohledem školitele.

Školení

Používání přístroje vyžaduje pouze odpovídající poučení odborníkem resp. návodem k obsluze. Speciální školení není nutné.

Servis

Máte **technické otázky? Reklamaci? Potřebujete náhradní díly nebo návod k obsluze?**

Na naší domovské stránce www.guede.com Vám v oddílu **Servis** pomůžeme rychle a nebyrokraticky. Prosím pomozte nám pomoci Vám. Aby bylo možné Váš přístroj v případě reklamace identifikovat, potřebujeme sériové číslo, objednávací číslo a rok výroby. Všechny tyto údaje najdete na typovém štítku. Abyste měli tyto údaje vždy po ruce, zapište si je prosím dole.

Sériové číslo:
Objednávací číslo:
Rok výroby:

Tel.: +49 (0) 79 04 / 700-360
Fax: +49 (0) 79 04 / 700-51999
E-Mail: support@ts.guede.com

Uvod

Usilujeme o priebežné zlepšovanie našich výrobkov. Preto sa môžu technické údaje a obrázky meniť!

Technické údaje

Ovládanie: ručné
 Objem násypky v litroch: 7 l
 Rozmer DxŠxV: 570 x 310 x 245 mm
 Hmotnosť cca: 6 kg



Technické údaje

Ovládanie: ručné
 Objem násypky v litroch: 15 l
 Rozmer DxŠxV: 990 x 345 x 285 mm
 Hmotnosť cca: 11,5 kg





Označenie**Bezpečnosť produktu:**

	
Produkt zodpovedá príslušným normám EÚ	

Ochrana životného prostredia:

	
Odpad zlikvidujte odborne tak, aby ste neškodili životnému prostrediu.	Obalový materiál z lepenky je možné odovzdať s cieľom recyklácie do zberne.

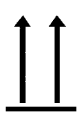
Obal:

			
Chráňte pred mokrom Orientácia obalu nahor			Neškodí potravinám.
			
Interseroh-Recycling			

Použitie

Predpokladom pre výrobu šťavy, muštu či sladiny je dobrý ovocný rmut. S našimi mlynčekmi na ovocie je možné získať dobrý rmut z jablák a hrušiek.

Pokyny:**Hrozno, maliny, jahody, egreše, ríbezle atď.**

→ Môžu a nemusia sa spravidla pomlieť, pretože majú veľmi mäkkú dužinu a na povrchu iba šupku. Navyše sa zrnká nesmú pomletím poškodiť, pretože obsahujú horčiny a šťavu sfarbujú do tmavohneda.

Kôstkovice: čerešne, mirabelky, slivky atď.

→ Odkôstkujú sa a z vyššie uvedených dôvodov lisujú bez pomletia.

Jablká, hrušky, dule atď.

→ Pomelú sa, pretože je dužina relatívne tuhá, získa sa tak väčší povrch dužiny a teda väčšie množstvo šťavy, resp. až potom je možné lisovať.

Bezpečnostné opatrenia

- Počas otáčania hnacieho kolesa je zakázané siahať rukou do násypky či pod ochranný kryt resp. drviť bez ochranného krytu.
- Je dôležité, aby bol mlynček na ovocie pripevnený stabilne k podlahe. **Mlynček na ovocie nesmie sklznúť, ani sa nesmie preklopiť.**
- Bez pripevnenia násypky je zakázané mlieť.

Uvedenie do prevádzky

- Namontujte hnacie koleso na mlynček na ovocie.

Údržba

- Po práci omyte mlynčeky na ovocie horúcou vodou a nechajte vyschnúť.
- Po dlhšom čase státia namažte ložiská a kovový povrch jedlým olejom.

Záruka

Záruka sa vzťahuje výlučne na chyby materiálu alebo výrobné chyby. Pri uplatňovaní reklamácie v záručnej lehote priložte originálny doklad o kúpe s dátumom kúpy. Zo záruky je vylúčené neodborné použitie, ako napr. preťaženie prístroja, násilné použitie, poškodenie cudzou osobou alebo cudzím predmetom. Nedodržanie návodu na použitie a návodu na montáž a normálne opotrebovanie je tiež vylúčené zo záruky.

Správanie v prípade núdze

Zavedte úrazu zodpovedajúcu potrebnú prvú pomoc a vyzvite čo možno najrýchlejšie kvalifikovanú lekársku pomoc. Chráňte zraneného pred ďalšími úrazmi a upokojte ho.

Pre prípadnú nehodu musí byť na pracovisku vždy poruke lekárnička prvej pomoci podľa DIN 13164. Materiál, ktorý si z lekárničky vezmete, je potrebné ihneď doplniť.

Ak požadujete pomoc, uveďte tieto údaje:

1. Miesto nehody
2. Druh nehody
3. Počet zranených
4. Druh zranenia

Likvidácia

Pokyny na likvidáciu vyplývajú z piktogramov umiestnených na prístroji, resp. obale. Popis jednotlivých významov nájdete v kapitole „Označenia“.

Likvidácia prepravného obalu

Obal chráni prístroj pred poškodením pri preprave. Obalové materiály sú zvolené spravidla podľa ich šetrnosti voči životnému prostrediu a spôsobu likvidácie a je možné ich preto recyklovať.

Vrátenie obalu do obehu materiálu šetrí suroviny a znižuje náklady na likvidáciu odpadov.

Časti obalu (napr. fólia, styropor) môžu byť nebezpečné pre deti. **Existuje riziko udusení!**

Časti obalu uschovajte mimo dosahu detí, a čo najrýchlejšie zlikvidujte.

Požiadavky na obsluhu

Obsluha si musí pred použitím prístroja pozorne prečítať návod na obsluhu.

Kvalifikácia

Okrem podrobného poučenia odborníkom nie je na používanie prístroja nutná žiadna špeciálna kvalifikácia.

Minimálny vek

Na prístroji smú pracovať len osoby, ktoré dosiahli 16 rokov. Výnimku predstavuje využitie mladistvých, ak sa to deje počas profesijného vzdelávania s cieľom dosiahnutia zručností pod dohľadom školiteľa.

Školenie

Používanie prístroja vyžaduje iba zodpovedajúce poučenie odborníkom, resp. návodom na obsluhu. Špeciálne školenie nie je nutné.

Servis

Máte technické otázky? **Reklamáciu? Potrebujete náhradné diely alebo návod na obsluhu?**

Na našej domovskej stránke **www.guede.com** vám v oddiele **Servis** pomôžeme rýchlo a nebyrokraticky. Pomôžte nám, prosím, aby sme mohli pomôcť vám. Aby bolo možné váš prístroj v prípade reklamácie identifikovať, potrebujeme sériové číslo, objednávacie číslo a rok výroby. Všetky tieto údaje nájdete na typovom štítku. Aby ste mali tieto údaje vždy poruke, zapíšte si ich, prosím, dole.

Sériové číslo:

Objednávacie číslo:

Rok výroby:

Tel.: +49 (0) 79 04 / 700-360
Fax: +49 (0) 79 04 / 700-51999
E-mail: support@ts.guede.com

Inleiding

Wij streven er naar onze producten continue te verbeteren. Daarom kunnen technische gegevens en afbeeldingen afwijken!

Technische gegevens

Bediening: Handbediening
Trechtervolume in liters: 7 l
Afmetingen LxBxH: 570 x 310 x 245 mm
Gewicht ca.: 6 kg



Technische gegevens

Bediening: Handbediening
Trechtervolume in liters: 15 l
Afmetingen LxBxH: 990 x 345 x 285 mm
Gewicht ca.: 11,5 kg



Aanduidingen**Productveiligheid:**

	
Het product is conform de desbetreffende normen van de Europese Gemeenschap	

Milieubescherming:

	
Afval niet in het milieu, maar vakkundig verwijderen	Verpakkingsmateriaal van karton bij de daarvoor bestemde recyclingplaatsen inleveren

Verpakking:

	
Tegen vocht beschermen Verpakkingsoriëntering - boven	Levensmiddelen
	
Interseroh-Recycling	

Gebruik

De voorwaarde voor het maken van sap, most of kruiden is een goed fruitbeslag. Met onze fruitmolen kan een goed beslag uit appels en peren gewonnen worden.

Aanwijzingen:**Wijndruiven, frambozen, aardbeien, kruisbessen, aalbessen, enz.**

→ mogen en hoeven meestal niet gemalen te worden omdat het vruchtvlees erg zacht en alleen met een schil omgeven is. Daarnaast mogen de pitten door het malen niet beschadigd worden omdat deze bittere stoffen bevatten en het sap donkerbruin kleuren.

Steenvruchten: Kersen, mirabellen, pruimen enz.

→ worden ontpit en eveneens vanwege de bovengenoemde redenen zonder te malen geperst.

Appelen, peren, kweeappelen enz.

→ worden gemalen omdat het vruchtvlees relatief stevig is, een grotere oppervlakte van het vruchtvlees verkregen wordt en de sapwinst overeenkomstig hoger wordt, resp. als eerste het persen mogelijk is.

Sicherheitsmaßnahmen

- Het is verboden tijdens de draaibewegingen van het aandrijf wiel met de hand in de trechter of in de beschermdeken te grijpen.
- Het is belangrijk de fruitmolen stabiel op de bodem te bevestigen. **De fruitmolen mag niet glijden en niet kantelen.**
- Zonder bevestiging van de trechter is het verboden te malen.

Inbedrijfstelling

- Monteer het aandrijf wiel aan de fruitmolen.

Onderhoud

- Na de werkzaamheden de fruitmolen met heet water afwassen en laten drogen.
- Smeer, bij een langere stilstandtijd, het lager en metaaloppervlakken in met plantaardige olie.

Garantie

De garantie heeft uitsluitend betrekking op onvolkomenheden die op materiaal- of productiefouten zijn terug te voeren. Bij een claim betreffende een onvolkomenheid, in de zin van garantie, dient de originele aankoopfactuur met de aankoopdatum bijgesloten te worden. Van garantie uitgesloten zijn verkeerd gebruik, zoals bijv. overbelasting van de machine, gebruik van geweld, beschadigingen door vreemde invloeden of door vreemde voorwerpen. Het niet naleven van gebruik- en montageaanwijzingen en normale slijtage zijn eveneens van garanties uitgesloten.

Handelswijze in noodgeval

Tref de noodzakelijke maatregelen om éérste hulp te verlenen, die met het letsel overeenkomt en vraag zo snel mogelijk gekwalificeerde medische hulp aan. Bescherm gewonde personen voor overig letsel en stel ze gerust.

Voor het eventueel plaatsvinden van een ongeval zou altijd een verbandtrommel, volgens DIN 13164, op de werkplaats beschikbaar moeten zijn. Het uit de verbandtrommel genomen materiaal dient onmiddellijk aangevuld te worden.

Indien u hulp vraagt, geef de volgende gegevens door:

1. **Plaats van het ongeval**
2. **Soort van het ongeval**
3. **Aantal gewonden mensen**
4. **Soort verwondingen**

Verwijdering

De verwijdering instructies zijn met pictogrammen aangegeven die op de machine, resp. op de verpakking, te vinden zijn. Een beschrijving van de afzonderlijke betekenissen is in het hoofdstuk "Aanduiding" te vinden.

Verwijdering van de transportverpakking

De verpakking beschermt het apparaat tegen transportschades. De verpakkingsmaterialen zijn meestal volgens milieuvriendelijke en verwijderingstechnische standpunten gekozen en derhalve recyclebaar. Het terugbrengen van de verpakking naar de materiaalomloop spaart grondstoffen en verlaagt de afvalhoeveelheden.

Verpakkingsdelen (bijv. folies, styropor) kunnen voor kinderen gevaarlijk zijn. **Er bestaat verstikkingsgevaar!** Bewaar de verpakking buiten het bereik van kinderen en verwijder deze zo snel mogelijk.

Eisen aan de bedienende persoon

De bedienende persoon moet, vóór het gebruik van de machine, de gebruiksaanwijzing goed gelezen hebben.

Kwalificatie

Behalve een uitvoerige instructie door vakkundig verkooppersoneel is er geen speciale kwalificatie voor het gebruik van de machine nodig.

Minimale leeftijd

De machine mag slechts door personen gebruikt worden van 16 jaar of ouder. Uitzondering hierop is het gebruik door jeugdige personen bij een beroepsopleiding ter verkrijging van vaardigheid en indien dit onder toezicht van een opleider plaats vindt.

Scholing

Voor het gebruik van de machine is passend onderricht voldoende. Een speciale scholing is niet noodzakelijk.

Service

Hebt u **technische vragen? Een reclamatie? Hebt u reserveonderdelen of een gebruiksaanwijzing nodig?** Op onze website www.guede.com in **Service** helpen wij u snel en niet-bureaucratisch verder. Help ons om u te helpen, a.u.b. Om uw apparaat in geval van reclamatie te kunnen identificeren hebben wij het serienummer evenals artikelnummer en productiejaar nodig. Deze gegevens vindt u op het typeplaatje. Vul deze gegevens hieronder in om deze altijd bij de hand te hebben.

Serienummer:
Artikelnummer:
Productiejaar:

Tel.: +49 (0) 79 04 / 700-360
Fax: +49 (0) 79 04 / 700-51999
E-mail: support@ts.guede.com

Premessa

Facciamo ogni sforzo per raggiungere il miglioramento continuo dei nostri prodotti. Per tal motivo, possono essere modificati dati tecnici e le figure!

Dati tecnici

Gestione: manuale
Volume della tramoggetta in lt: 7 l
Ingombro Ln x Lg x Alt: 570 x 310 x 245 mm
Peso cca: 6 kg



Dati tecnici

Gestione: manuale
Volume della tramoggetta in lt: 15 l
Ingombro Ln x Lg x Alt: 990 x 345 x 285 mm
Peso cca: 11,5 kg



Segnaletica**Sicurezza del prodotto:**

	
Prodotto è conforme alle relative norme CE	

Tutela dell'ambiente:

	
Non deporre i rifiuti nell'ambiente, smaltirlo correttamente.	Il materiale d'imballo di cartone può essere consegnato al Centro di raccolta predisposto a tal scopo.

Imballo:

	
Proteggere all'umidità Orientare l'imballo verso alto	Non è pericoloso per gli alimentari
	
Riciclo Interseroh	

Uso

La presupposizione della produzione del succo e mosti rappresenta la buona melina di frutta. Con i nostri macinatori di frutta è possibile ottenere buona mulina delle mele e pere.

Istruzioni:

Grappoli d'uva, lamponi, le fragole, l'uva spina, ribes ecc.

→ Possono ma non devono tritursi normalmente perché hanno la polpa molto morbida con la sola buccia superficiale. In più, i semi non si devono danneggiare alla

triturazione perché contengono le sostanze amare da cui il sugo diventa scuro, marrone.

Frutta a nocciolo: Ciliegie, mirabelle, prugne ecc.

→ Si tolgono i noccioli e, per i motivi succitati, vengono ammostate senza la triturazione.

Pomi: Mele, pere, cotogne ecc.

→ Vengono triturate perché la polpa è abbastanza rigida; si ottiene una superficie maggiore della polpa e quindi la quantità maggiore di sugo; rispettivamente solo così è possibile ammostarle.

Misure di sicurezza

- E' vietato mettere le mani dentro la tramoggetta e/o sotto il carter di protezione, oppure macinare senza il carter, durante la rotazione della ruota d'azionamento.
- E' importante che il macinatore di frutta sia fissato stabile sul pavimento. **Il macinatore di frutta non deve scivolare, né ribaltarsi.**
- E' vietato lavorare non avendo la tramoggetta montata.

Messa in esercizio

- Montare la ruota d'azionamento sul mulino di frutta.

Manutenzione

- Terminato lavoro, lavare con acqua calda il macinatore e lasciarlo che si asciuga.
- Nel caso che l'apparecchio non debba essere usato per tempo più lungo, lubrificare i cuscinetti e le superfici metalliche dell'olio alimentare.

Garanzia

La garanzia include esclusivamente i difetti del materiale oppure i difetti di produzione. All'eventuale contestazione nel periodo di garanzia occorre allegare l'originale del documento d'acquisto con la data. La garanzia esclude l'uso profano, per es. sovraccarico dell'apparecchio, manomissioni dai terzi oppure i danni dall'oggetto estraneo. La garanzia esclude idem non mantenimento del Manuale d'Uso e di Manutenzione e l'usura normale.

Comportamento nel caso d'emergenza

Applicare il pronto soccorso concernente l'incidente e rivolgersi rapidamente al medico qualificato. Proteggere il ferito agli ulteriori incidenti e tranquillizzarlo.

Con riferimento alla DIN 13164, il luogo di lavoro deve essere sempre dotato della cassetta di pronto soccorso per eventuali incidenti. Il materiale utilizzato deve essere aggiunto immediatamente. In caso di richiesta del pronto soccorso comunicare le seguenti informazioni:

1. **Luogo dell'incidente**
2. **Tipo dell'incidente**
3. **Numero dei feriti**
4. **Tipo della ferita**

Smaltimento

Le istruzioni per lo smaltimento derivano dai pittogrammi attaccati sull'apparecchio e sull'imballo. La descrizione dei singoli significati riporta il capitolo "Segnaletica".

Smaltimento dell'imballo da trasporto

L'imballo protegge l'apparecchio contro i danni durante il trasporto. I materiali d'imballo sono scelti a seconda la tutela dell'ambiente ed il modo di smaltimento, perciò possono essere riciclati.

Il ritorno dell'imballo in circolazione dei materiali risparmia le materie prime e diminuisce i costi di lavorazione dei rifiuti.

Le singole parti dell'imballo (es. fogli, styropor) possono essere pericolosi per i bambini. **Esiste il pericolo di soffocamento!**

Tenere le parti dell'imballo fuori la portata dei bambini e smaltirli prima possibile.

Requisiti all'operatore

L'operatore è obbligato, prima di usare la macchina, leggere attentamente il Manuale d'Uso.

Qualifica

Oltre le istruzioni dettagliate del professionista, per uso dell'apparecchio non è necessaria alcuna qualifica speciale.

Età minima

Con apparecchio possono lavorare solo le persone che hanno raggiunto 16 anni. L'eccezione rappresenta lo sfruttamento dei minorenni per lo scopo dell'addestramento professionale per raggiungere la pratica sotto controllo dell'istruttore.

Istruzioni

Utilizzo dell'apparecchio richiede solo le istruzioni adeguate del professionista rispettivamente leggere il Manuale d'Uso. Non sono necessarie le istruzioni speciali.

Assistenza tecnica

Avete le domande tecniche? Contestazioni? Avete bisogno dei ricambi oppure del Manuale d'Uso?

Sul nostro sito <http://www.guede.com/support>, nel settore **Assistenza tecnica**, Vi aiuteremo velocemente ed in via non burocratica. Ci dareste la mano, per favore, per poter aiutar Vi? Per poter identificare il Vostro apparecchio nel caso di contestazione abbiamo bisogno del numero di serie, cod. ord. e l'anno di produzione. Tutte queste indicazioni troverete sulla targhetta della macchina. Per avere questi dati sempre disponibili, indicarli qui sotto, per favore:

N° serie:

Cod. ord.:

Anno di produzione:

Tel.: +49 (0) 79 04 / 700-360

Fax: +49 (0) 79 04 / 700-51999

E-Mail: support@ts.guede.com

Bevezetés

Törekszünk termékeink folyamatos tökéletesítésére, ezért változhatnak meg a műszaki adatok és az ábrák!

Műszaki adatai

Működtetés: kézi
Garat térfogata /liter: 7 l
Méreték HxSzxM: 570 x 310 x 245 mm
Súly cca.: 6 kg

Műszaki adatai



Működtetés: kézi
Garat térfogata /liter: 15 l
Méreték HxSzxM: 990 x 345 x 285 mm
Súly cca.: 11,5 kg

Jelzések a gépen



A gyártmány biztonsága:

	
A gyártmány eleget tesz az illetékes EU normák követelményeinek	

Környezetvédelem:

	
A hulladékot úgy semmisítse meg, hogy ne ártson a környezetnek!	A karton csomagolást adja át megsemmisítésre speciális hulladékgyűjtőbe.

Csomagolás:

	
Védje nedvesség ellen A csomagolást felállított helyzetben tartsa	Élelmiszerekre nem káros
	
Interseroh-Recycling	

Használat

A szirup, must, vagy a limonádé gyártásának alapja a jó minőségű gyümölcs ceFRE. A mi gyümölcscarálóink segítségével almából és körtéből jó minőségű ceFRét készíthet.

Utasítások:

Szőlő, málna, földieper, köszméte, ribizli, stb.

→ Általában nem nszükséges préselelni, ugyanis nagyon puha a gyümölcscok húsa és csak héjuk van. Ráadásul a magvakat nem szabad darálással megsérteni, ugyanis keserű anyagokat tartalmaznak, mely a levet sötét barnára színezik.

Magvas gyümölcscok: Cseresznye, ringló, szilva, stb.

→ Ki kell magvazni, s a fenti okokból, darálás nélkül kell kipréselni.

Alma, körte, birsalma, stb.

→ Meg kell darálni, ugyanis a gyümölcscok húsa relatívan szívós, s darálással nagyobb lesz a felülete, tehát sokkal több levet produkál. Ezt követően kell kipréselni.

Biztonsági óvintézkedések

- A hajtókar forgatása közben tilos kézzel a darálandó anyagba, vagy a védő burkolat alá nyulni, esetleg a védő burkolat nélkül darálni.
- Fontos: A gyümölcscarálót stabilan erősítse a padlózatához. **A darálónak nem szabad sem félre csúszni, sem felborulni.**
- A beöntött anyagot a garat stabilizálása nélkül tilos darálni.

Üzembe helyezés

- Szerelje fel a hajtókereket a gyümölcscarálóra.

Karbantartás

- Munka után a gyümölcscarálót mossa meg forró vízzel, s hagyja kiszáradni.
- Ha hosszabb ideig nem használja a gépet, a csapágycakat és a fém felületet kenje be étolajjal.

Jótállás

A jótállás kizárólag azokra a hibákra vonatkozik, melyeket az anyag hibája, vagy gyártási hiba idézett elő. A jótállási igény benyújtása esetén mellékelje az eredeti, vásárlási dátummal ellátott, számlát. A jótállás nem vonatkozik a szakszerűtlen eljárás következtében beálló hibákra, pl. a berendezés túlterhelése, erőszakos kezelése, a gép megrongálása idegen behatás révén, vagy idegen tárgyakkal. Az esetben, ha a hibák a használati, szerelési utasítás mellőzése, vagy normális kopás eredményei, a jótállás erre sem vonatkozik.

Viselkedés kényszerhelyzetben

Igyekezzen a balesetnek megfelelően első segélyt nyújtani, s minél hamarabb biztosítson be orvosi segítségét.

A sebesültet nyugtassa meg, s védje további balesettől. **A DIN 13164 szabvány szerint, az esetleges balesetek esetére, a munkahelyen mindig kéznél legyen az elsősegély készlet. Azt, amit a készletből kivesz, azonnal vissza kell pótolni. Az esetben, ha segítséget hív, az alábbi adatokat jelentse be:**

1. **A baleset színhelye**
2. **A baleset típusa**
3. **Sebesültek száma**
4. **A sebesülés típusai**

Megsemmisítés

A berendezés megsemmisítése a gépen elhelyezett piktogrammból olvasható le. Az egyes jelzések értelmét a „Jelzések” fejezetben találja meg.

A csomagolás megsemmisítése

A csomagolás védi a gépet szállítás alatti megrongálódás ellen. A csomagolás anyaga az ökológiai szempontok és megsemmisítési lehetőségek szerint van kiválasztva, tehát recikálható.

A csomagoló anyag körforgalomba való visszatérése nyersanyagot takarít meg és csökkenti a hulladék mennyiségét.

A csomagoló anyag egyes részei (pl. fólia, polisztrén), veszélyesek lehetnek gyerekek részére. **Fulladás veszélye fenyeget!**

Tehát a csomagoló anyag illetékes darabjait raktározza olyan helyen, ahová nem juthatnak gyerekek, s minél előbb semmisítse meg.

Követelmények a gép kezelőjére

A gép kezelője, használat előtt, figyelmesen olvassa el a használati utasítást.

Szakképzettség

A gép használatához elegendő szakember felvilágosítása resp. a használati utasítással való megismerkedés. Speciális képzés nem szükséges

Minimális korhatár

A géppel kizárólag 16 éven felüli személyek dolgozhatnak. Kivételt képez a fiatalkorúak foglalkoztatása szakképzés alatt, az oktató felügyelete mellett, szakképzettség elsajátítása érdekében.

Képzés

A gép használatához elegendő szakember felvilágosítása resp. a használati utasítással való megismerkedés. Speciális képzés nem szükséges.

Szervíz

Vannak műszaki kérdései? **Reklamáció?** Szüksége van **pótalkatrészekre**, vagy **használati utasításra**? Honlapunkon www.guede.com-on, a **Szervíz** fejezetben, gyorsan és bürokráciát kizárva segítségére leszünk. **alternatív elérhetőségünk: E-mail: support@ts.guede.com. Segítsenek, hogy segíthessünk Önöknek. Ahhoz, hogy esetleges reklamáció esetén berendezését identifíkálhassuk, szükségünk van a széria számra, megrendelési számra és a gyártási évre. Ezeket az adatokat megtalálja gépe típuscímkején. Annak érdekében, hogy ezek az adatok állandóan a keze ügyében legyenek, kérem, írja be ezeket az alábbi táblázatba.**

Széria szám:
Termékszám:
Gyártási év:

Tel.: +49 (0) 79 04 / 700-360
Fax: +49 (0) 79 04 / 700-51999
E-Mail: support@ts.guede.com

Uvod

Neprestano poskušamo izboljševati naše izdelke. Zato se lahko tehnični podatki in slike od izdelka do izdelka razlikujejo!

Tehnični podatki

Upravljanje: ročni
Prostornina lijaka v litrih: 7 l
Dimenzije DxŠxV: 570 x 310 x 245 mm
Teža ca.: 6 kg



Tehnični podatki

Upravljanje: ročni
Prostornina lijaka v litrih: 15 l
Dimenzije DxŠxV: 990 x 345 x 285 mm
Teža ca.: 11,5 kg



Oznake**Varnost izdelka:**

	
Naprava odgovarja standardom EU	

Varovanje bivanjskega okolja:

	
Odpadke odvrzite odgovorno - tako da ne škodujete bivanjskemu okolju	Kartonski ovitek je namenjen za reciklažo, odnesite ga v surovino.

Ovitek:

	
Varovati pred vlago. Naj to stranjo navzgor.	Hrana varno
	
Interseroh-Recycling-Reciklaža	

Način uporabe

Predpogoj za izdelavo soka, mošta ali nektarja je kakovosten sadni drozg. Naši mlinci za sadje služijo za pridobitev kakovostnega drozga iz jabolk in hrušk.

Napotki:

Vinsko grozdje, maline, jagode, kosmulja, ribez itd.
 → Ni nujno, a jih lahko praviloma zdrobite, saj imajo zelo mehko sadno sredico, na površini pa le blago skorjico. Razen tega pazite, da ne poškodujete zrnca, saj vsebujejo grenke esence, ki obarvajo sok rjavo.

Sadje s koščicami: Češnje, marelice mirabel, slive itd.

→ Koščice se vzamejo ven in se iz zgoraj navedenih vzrokov stiskajo brez drobljenja.

Jabolka, hruške, dunje, itd.

→ Droblijo se, saj je njihova sadna sredica relativno trda, s čemer pa se pridobi večja površina sadne sredice in več soka, šele potem je možno stiskanje.

Varnostni ukrepi

- Medtem, ko se pogonsko kolo vrti, dajte roke stran od lijaka ali izpod pokrova; sadja prav tako ne meljite brez zaščitnega pokrova.
- Mlin za sadje naj bo pritrjen stabilno na podlago. **Mlin za sadje ne sme zdrsniti in se ne sme prekucniti.**
- Brez pritrditve lijaka je mletje prepovedano.

Uvedba v pogon

- Montirajte pogonsko kolo na mlin in sadje.

Vzdrževanjeartung

- Po končanem delu operite mline in sadje z vročo vodo in pustite, da se posuši.
- Kadar naprave ne uporabljate, namažite ležaje z mazivom in kovinsko površino z jedilnim oljem.

Garancija

Garancija velja za izključne napake na materialu ali na proizvodne napake. Pri uveljavljanju reklamacije v času garancije priložite originalen račun, na katerem mora biti čitljiv datum prodaje. Garancija ne velja, v kolikor napravo uporablja oseba, ki ni strokovno usposobljena, ali če do okvare pride zaradi nestrokovnega posega v napravo oz. poškodb, ki jih povzročijo tujki. Posledice neupoštevanja navodil za uporabo in montažo, ter posledice normalne uporabe ne sodijo v sklop garancije.

Ukrepi v zasilnih primerih

Poškodovani osebi začnite čimprej dajati ustrezno prvo pomoč in pokličite zdravnika specialista v najkrajšem možnem času. Zavarujte jo pred drugimi nevarnostmi in jo pomirite. **Zaradi morebitne nezgode mora biti na delovnem mestu vedno pri roki omarica prve pomoči kot narekuje standard DIN 13164. Material, ki ga porabite, nemudoma dopolnite z novim. V kolikor potrebujete pomoč, sporočite sledeče podatke:**

1. Kraj nezgode
2. Vrsta nezgode
3. Število ranjenih oseb
4. Vrsta poškodbe

Odstranjevanje

Napotki za odstranjevanje izhajajo iz ideogramov, ki se nahajajo na napravi oziroma na ovitku. Njihov pomen je razložen v poglavju »Oznake na napravi«.

Način odstranjevanja ovitka

Ovitek ščiti napravo, da se med transportom ne poškoduje. Ovitek izbiramo glede na način njegove ponovne uporabe ali načina odlaganja. Večinoma je embalaža namenjena za reciklažo. Ponovna uporaba ovitka kot surovine zmanjšuje stroške nastale z odstranjevanjem odpadkov. Deli ovitka (npr. folije, Styropo®), so lahko nevarni za otroke. **Obstaja nevarnost zadušitve!** Dele ovitka shranjujte izven dosega majhnih otrok; čimprej jih odstranite.

Zahteve, ki jih mora spolnjevati uporabnik

Uporabnik je pred uporabo naprave dolžan natančno prebrati navodilo za uporabo.

Izobrazba

Za uporabo ni potrebna nobena posebna izobrazba, razen strokovnih napotkov v zvezi z uporabo naprave.

Minimalna starost

Mladoletniki lahko uporabljajo napravo, ko dopolnijo 16. leto starosti. Izjema so mladoletniki, ki se kot vajenci udeležijo del z namenom, da se naučijo pravilne uporabe; morajo pa biti pod stalnim nadzorom učitelja.

Šolanje

Glede pravilne uporabe se posvetujte z izkušeno osebo in natančno preberite navodilo za uporabo. Posebno šolanje zato ni potrebno.

Servis

Ali imate **tehnična vprašanja? Reklamacijo? Ali potrebujete rezervne dele ali nova navodila za uporabo?**

Na naši spletni strani www.guede.com Vam bomo v oddelku **Servis** hitro pomagali. Prosimo, pomagajte nam, da bomo lahko mi pomagali vam. Da lahko Vašo napravo v primeru reklamiranja identificiramo, prosimo, da nam pošljete serijsko številko, št. naročila in leto izdelave. Vse navedene podatke boste našli na tipski etiketi. Da imate vse navedene informacije pri roki, jih prosim vnesite tu:

Serijska številka:
Kataloška številka:
Leto izdelave:

Telefon: +49 (0) 79 04 / 700-360
Telefaks: +49 (0) 79 04 / 700-51999
E-pošta: support@ts.guede.com

Uvod

Trudimo se neprestano poboljšavati kvalitetu naših proizvoda. Zbog toga može doći do izmjene navedenih tehničkih parametara i slika!

Tehnički podaci

Upravljanje: ručni
Zapremina lijevka u: 7 l
Dimenzije DxŠxV: 570 x 310 x 245 mm
Težina cca: 6 kg



Tehnički podaci

Upravljanje: ručni
Zapremina lijevka u: 15 l
Dimenzije DxŠxV: 990 x 345 x 285 mm
Težina cca: 11,5 kg



Oznaka**Sigurnost proizvoda:**

	
Proizvod ispunjava zahtjeve odgovarajućih normi EU	

Zaštita životne sredine:

	
Osigurajte stručnu likvidaciju otpada kako ne bi došlo do oštećenja okoliša.	Ambalažu od ljepenke odnesite na recikliranje u odgovarajući centar za skupljanje otpada.

Verpackung:

	
Držite suho Fragile Paket orijentacija vrh	Sigurnosti hrane
	
Interseroh-Recycling	

Primjena

Pretpostavka za proizvodnju soka, mošta ili nektara je dobra voćna pulpa. S našim mlinovima za voće moguće je dobiti dobru pulpu od jabuka i krušaka.

Upute:**Vinska loza, maline, jagode, ogrozd, ribiz itd.**

→ Ove vrste voća mogu se potpuno usitniti (ali i ne moraju) jer je njihovo voćno meso vrlo mekano, samo s kožicom na površini. Pored toga, prilikom prešanja ne smiju doći do oštećenja sjemenki voća koje sadrže gorke tvari, u protivnom sok može poprimiti smeđu boju.

Koštuničavo voće: Trešnje, mirabele, šljive itd.

→ Iz voća potrebno je izvaditi koštunice i prešati bez usitnjavanja (iz gore navedenih razloga).

Jabuke, kruške, dunje itd.

→ Voće treba prije prešanja usitniti zbog relativne tvrdoće voćnog mesa, time se dobiva veća površina voćnog mesa pa i veća količina soka, dakle voće prešajte tek poslije usitnjavanja.

Sigurnosne mjere

- Tijekom okretanja pogonskoga kotača zabranjeno je stavljati ruku u dio za sipanje ili pod zaštitni poklopac.
- Važno je da mlin za voće bude stabilno pričvršćen na pod. **Mlin za voće ne smije skliznuti niti se smije prevrnuti.**
- Bez pričvršćenja dijela za sipanje je zabranjeno mljeti.

Puštanje u rad

- Montirajte pogonski kotač na mlin za voće.

Održavanje

- Poslije rada operite mlinove za voće vrućom vodom i ostavite da se osuše.
- Nakon dužeg vremena mirovanja namažite ležišta i metalnu površinu jestivim uljem.

Gewährleistung

Die Gewährleistung erstreckt sich ausschließlich auf Mängel, die auf Material- oder Herstellungsfehler zurückzuführen sind. Bei Geltendmachung eines Mangels im Sinne der Gewährleistung ist der original Kaufbeleg mit Verkaufsdatum beizufügen. Von der Gewährleistung ausgeschlossen sind unsachgemäße Anwendungen, wie z. B. Überlastung des Gerätes, Gewaltanwendung, Beschädigungen durch Fremdeinwirkung oder durch Fremdkörper. Nichtbeachtung der Gebrauchs- und Aufbauanleitung und normaler Verschleiß sind ebenfalls von der Gewährleistung ausgeschlossen.

Upute za slučaj nužde

Osigurajte prvu pomoć prema vrsti ozljeda i što najbrže potražite stručnu liječničku pomoć. Oštećenu osobu čuvajte od drugih opasnosti i pomirite ga.

Za slučaj eventualnih nezgoda i ozljeda na radu, na radnom mjestu mora biti uvijek na raspolaganju priručna ljekarna za pružanje prve pomoći u skladu sa standardom DIN 13164. Nakon korištenja određenog materijala iz priručne ljekarne neophodno je isti odmah dopuniti. Ukoliko zahtijevate pomoć, navedite slijedeće podatke:

1. **Mjesto nezgode**
2. **Vrsta nezgode**
3. **Broj ozlijeđenih osoba**
4. **Vrsta ozljede**

Likvidacija

Upute za likvidaciju ovog uređaja proizlaze iz navedenih piktograma, koji se nalaze na njegovom kućištu na stroju na omotaču. Objašnjenja značenja pojedinačnih ideograma ćete naći u poglavlju „Oznake na stroju“.

Likvidacija transportne ambalaže

Ambalaža štiti uređaj od oštećenja tijekom prijevoza. Materijal ambalaže odabran je s obzirom na zaštitu okoliša

i način likvidacija, što znači da materijal ambalaže može biti recikliran.
Vraćanjem ambalaže u novi ciklus ponovne upotrebe štitite sirovine i doprinosite smanjenju troškova likvidacije i postupanja s otpadom.
Dijelovi ambalaže (npr. folije Styropor®) mogu biti opasne za djecu. **Postoji opasnost od gušenja!**
Dijelove ambalaže čuvajte van dosega djece i što prije likvidirajte.

Preporuke prije upotrebe

Prije upotrebe uređaja mora korisnik pažljivo pročitati ove upute za korištenje.

Kvalifikacija

Osim detaljne upute od strane stručnjaka u vezi korištenja ovog uređaja nije potrebna druga kvalifikacija.

Minimalna starost osoblja stroja

Sa uređajem smiju raditi samo osobe koje su napunile 16 godina. Jedina iznimka jest rad maloljetnih osoba, uz uvjet da ove osobe rade s uređajem u okviru praktičnih vježbi pod nadzorom stručnog voditelja obuke.

Obuka

Korištenje uređaja zahtijeva samo odgovarajuću pouku od strane stručne osobe odnosno upoznavanje sa uputama navedenim u naputku za korištenje. Specijalna obuka nije neophodna.

Servis

Da li imate **tehnička pitanja ? Reklamaciju? Da li Vam trebaju rezervni dijelovi ili upute za uporabu?**

Na našem home page www.guede.com u odjeljenju „**Servis**“ ćemo Vam pružiti pomoć brzo i bez nepotrebne birokracije. Pomozite nam kako bismo Vam mogli pomoći. Radi identifikacije Vašeg aparata u slučaju reklamacije potreban nam je serijski broj, broj narudžbe i godina proizvodnje. Sve ove podatke naći ćete na tipskoj pločici. Kako biste ove podatke uvijek imali pri ruci, napišite je molim ovdje:

Serijski broj:
Kataloški broj:
Godina proizvodnje:

Telefon: +49 (0) 79 04 / 700-360
Fax: +49 (0) 79 04 / 700-51999
E-mail: support@ts.guede.com

Uvod

Trudimo se neprestano poboljšavati kvalitet naših proizvoda. Zbog toga može doći do izmjene navedenih tehničkih parametara i slika!

Tehnički podaci za kat. br.: 30009 OM 7

Upravljanje: Preša za voće
Zapremina kofe: 7 l
Mere : 570 x 310 x 245 mm
Težina: 6 kg

Tehnički podaci za kat. br.: 30010 OM 15



Upravljanje: Preša za voće
Zapremina kofe: 15 l
Mere : 990 x 345 x 285 mm
Težina: 11,5 kg

Oznaka



Bezbjednost proizvoda:

	
Proizvod ispunjava naređenja odgovarajućih direktiva EU	

Zaštita životne okoline:

	
Osigurajte stručnu likvidaciju otpada kako ne bi došlo do oštećenja okoliša.	Ambalažu od ljepenke odnesite u reciklažu ili u odgovarajući centar za skupljanje otpada.

Ambalaža:

	
Štitite od kiše. Pažnja! Krhki tovar! Smjer polaganja pakovanja – prema gore.	Sigurnosti hrane
	
Interseroh-Recycling	

Primjena

Pretpostavka za proizvodnju soka, mošta ili nektara je dobra voćna pulpa. S našim prešama za voće moguće je dobiti dobru pulpu od jabuka i krušaka.

Uputstva:

Vinska loza, maline, jagode, ogrozd, ribiz itd.

→ Te vrste voća mogu se potpuno usitniti (ali i ne moraju) pošto je njihovo voćno meso vrlo mekano i s kožicom na površini. Osim toga, prilikom prešanja ne smiju doći do oštećenja sjemenki voća koje sadrže gorke materije, u protivnom sok može postati smeđe boje.

Koštuničavo voće: Trešnje, mirabele, šljive itd.

→ Iz voća izvadite koštunice i prešajte bez usitnjavanja (iz gore navedenih razloga).

Jabuke, kruške, dunje itd.

→ Prije prešanja treba voće usitniti zbog prilične tvrdoće voćne pulpe, a time se dobiva veća površina voćne pulpe pa i veća količina soka, dakle voće prešajte tek poslije usitnjavanja.

Preventivne mjere

- Prilikom okretanja pogonskog koluta zabranjeno je stavljati ruku u dio za sipanje ili pod zaštitni poklopac.
- Važno: Prešu za voće stabilno pričvrstite uz pod, da ne bi mogla skliznuti niti se prevrnuti.
- Bez pričvršćenja dijela za sipanje je zabranjeno drobiti.

Puštanje u rad

- Na prešu za voće montirajte pogonski kotač.

Održavanje

- Nakon završetka rada operite mlinove za voće vrućom vodom i ostavite da se osuše.
- Nakon dužeg vremena mirovanja namažite ležišta i metalnu površinu prehrambenim uljem.

Garancija

Garantni rok se odnosi isključivo na mane i nedostatke materijala ili mane nastale prilikom proizvodnje. U slučaju reklamacije proizvoda dostavite originalni račun s navedenim datumom nabavke. U okvir garancije ne spadaju kvarovi, koji bi nastali putem nepravilne uporabe kao npr.: preopterećenje stroja, rukovanje silom odnosno zbog štetnog dodira sa stranim predmetima. Garancija se ne odnosi na štete nastale uslijed nepoštivanja uputstava za upotrebu i montažu i prilikom normalne upotrebe.

Uputstva za slučaj nužde

Obezbjedite prvu pomoć prema vrsti ozljeda i što prije potražite stručnu pomoć ljekara. Oštećenu osobu zaštitite od drugih opasnosti i pomirite je.

Za slučaj eventualnih nesreća i ozljeda na radu, na radilištu mora biti uvijek na raspolaganju kutija za pružanje prve pomoći u skladu sa standardom DIN 13164. Poslije korištenja određenog materijala iz priručne ljekarne neophodno je isti odmah dopuniti. Ukoliko tražite pomoć, navedite slijedeće podatke:

1. Mjesto nesreće
2. Vrsta nesreće
3. Broj ozlijeđenih osoba
4. Vrsta ozljede

Likvidacija

Uputstva za likvidaciju ovog uređaja proizlaze iz navedenih ideograma, koji se nalaze na njegovom kućištu na uređaju i na ambalaži. Objašnjenja značenja pojedinačnih ideograma ćete naći u poglavlju „Oznake na stroju“.

Likvidacija originalne ambalaže

Originalna ambalaža štiti uređaj od oštećenja prilikom prijevoza. Materijal ambalaže odabran je s obzirom na zaštitu okoliša i način likvidacije, što znači da taj materijal može biti recikliran.

Vraćanjem ambalaže u novi ciklus (reciklažu) štitite sirovine i doprinosite smanjenju troškova likvidacije i rukovanja s otpadom.

Dijelovi ambalaže (npr. folije Styropor®) mogu biti opasne za djecu. **Postoji opasnost od gušenja!**

Ambalažu čuvajte van dosega djece ili je što prije likvidirajte.

Preporuke prije korištenja

Prije korištenja uređaja mora korisnik pažljivo pročitati ova uputstva za korištenje.

Kvalifikacija

Osim detaljnih uputstava od strane stručnjaka u vezi korištenja ovog uređaja nije potrebna druga kvalifikacija.

Minimalna starost osoblja, koje koristi uređaj

Uređaj mogu koristiti samo osobe koje su napunile 16 godina. Jedina iznimka je rad maloljetnih osoba, pod uslovom da ove osobe rade s uređajem u okviru praktičnih vježbi pod nadzorom stručnog voditelja.

Obuka

Primjena uređaja zahtijeva samo odgovarajuću pouku od strane stručnjaka odnosno upoznavanje sa uputama navedenim u uputstvu za korištenje. Specijalna obuka nije potrebna.

Servis

Da li imate tehnička pitanja ? Reklamaciju? Da li Vam trebaju rezervni dijelovi ili nova uputstva za upotrebu?

Na našim stranicama www.guede.com u odjeljenju „**Servis**“ pružamo pomoć brzo i bez suvišne birokracije. Pomozite nam kako bismo mi Vama mogli pomoći. Radi identifikacije Vašeg uređaja za slučaj reklamacije neophodan nam je serijski broj, broj narudžbe i godina proizvodnje. Sve gore spomenute podatke naći ćete na tipskoj etiketi. Da biste ove podatke uvijek imali pri ruci, zapišite ih molim tu:

Serijski broj:

Kataloški broj/broj narudžbe:

Godina proizvodnje:

Telefon: +49 (0) 79 04 / 700-360

Telefaks: +49 (0) 79 04 / 700-51999

E-mail: support@ts.guede.com

Introducere

Ne străduim de o continuă îmbunătățire a produselor noastre. De aceea datele tehnice și ilustrațiile se pot schimba!

Date tehnice com. nr.: 30009 OM 7

Denumire: Presă fructe
Volum coș: 7 l
Dimensiuni: 570 x 310 x 245 mm
Greutate: 6 kg



Date tehnice com. nr.: 30010 OM 15

Denumire: Presă fructe
Volum coș: 15 l
Dimensiuni: 990 x 345 x 285 mm
Greutate: 11,5 kg



Marcare**Siguranța produsului:**

	
Produsul corespunde normelor UE aferente	

Ocotirea mediului ambiant:

	
Lichidați deșeurile în mod profesional astfel, ca să nu poluați mediul ambiant.	Ambalajul din carton poate fi predat la punctele de colectare în scopul reciclării.

Ambalaj:

	
Protejați de umezeală Atenție – fragil Direcția orientării ambalajului – în sus	Legea alimentare
	
Interseroh-Recycling	

Utilizare

Pentru a produce un suc de fructe, must sau o masă dulce, este necesară o bună chiseliță de fructe. Cu presele noastre pentru fructe se poate obține o bună chiseliță din mere și pere.

Instrucțiuni:

Struguri, zmeură, fragi, căpșuni, agrișe, coacăze, etc.
 → Se pot, dar nu trebuie de regulă să se strivească, având carnea fructului moale, la suprafață numai cu o coajă. În plus, prin strivire sămburii nu trebuie să se zdoască, aceștia conțin substanțe amare care colorează sucul în maro închis.

Drupacee: Cireșe, corcodușe, prune, etc.

→ Se scot sămburii, din motivele de mai sus se presează fără strivire.

Mere, pere, gutui, etc.

→ Se strivesc pentru că carnea fructului este relativ solidă, astfel se obține o masă mai mare a fructului, deci și o cantitate mai mare de suc, adică abia după aceea se poate presa.

Măsurii preventive

- Este interzis ca în timpul rotirii roții de antrenare să se pună mâna în pâlnia de alimentare sau sub capacul de protecție, respectiv a se presa fără capacul de protecție.
- Important: Fixați stabil pe pardoseală presa de fructe astfel ca aceasta să nu poată aluneca și nici să se răstoare.
- Fără fixarea pâlniei de alimentare strivirea este interzisă.

Punerea în funcțiune

- Montați pe presa de fructe roata motoare.

Întreținere

- După terminarea lucrului, spălați presa de fructe cu apă fierbinte și lăsați să se usuce.
- După o perioadă mai lungă de nefolosire, ungeți cuzineții și suprafața de metal cu ulei alimentar

Garanție

Garanția se referă în exclusivitate la defectele de material sau la defectele de producție. Revendicarea reclamației în perioada de garanție se efectuează prin prezentarea documentului original de cumpărare cu data achiziționării. Garanția nu se aplică în cazul operării neprofesionale ca de ex. suprasolicitarea utilajului, operare forțată, deteriorare de o persoană străină sau de un obiect străin. Nerespectarea modului de utilizare și a modului de montare ca și uzura normală sunt excluse din garanție.

Comportament în cazuri extreme

Acordați rănitului primul ajutor și chemați într-un timp cât mai scurt ajutorul calificat al medicului.

Păziți rănitul de alte accidente, și calmați-l.

În cazul unui eventual accident, la locul de muncă trebuie să se găsească întotdeauna la îndemână o trusă medicală de prim-ajutor, conform normei DIN 13164. Materialul pe care îl veți consuma din trusa medicală trebuie completat imediat.

În cazul în care solicitați ajutor, prezentați următoarele date:

1. **Locul accidentului**
2. **Tipul accidentului**
3. **Numărul răniților**
4. **Felul răniților**

Lichidare

Instrucțiunile de lichidare reies din pictogramele plasate pe aparat, respectiv pe ambalaj. Descrierea semnificațiilor le veți găsi la capitolul „Marcare“.

Lichidarea ambalajului de transport

Ambalajul protejează utilajul în timpul transportului împotriva deteriorărilor. Materialele de ambalaj sunt utilizate de regulă în funcție de modul lor de încadrare față de mediul ambiant și a modului de lichidare, de aceea acestea pot fi reciclate.

Înapoierea ambalajelor în circuitul de materiale economisește materiile prime și reduce cheltuielile pentru lichidarea deșeurilor.

Părți ale ambalajului (de ex. folie, stiropor) pot prezenta pericol pentru copii. **Există riscul de asfixiere!**
Asigurați ca copiii să nu aibă acces la aceste părți ale ambalajului și lichidați-le cât mai repede.

Exigențe de operare

Persoana care operează utilajul, înainte de a-l folosi, trebuie să citească cu atenție modul de utilizare.

Calificare

În scopul operării utilajului, în afară de o instruire amănunțită din partea unui specialist, nu este necesară nici o altă calificare specială.

Vârsta minimă

Utilajul poate fi operat de persoane care au împlinit vârsta de 16 ani. Excepție o fac minorii în cadrul pregătirii lor profesionale pentru a obține deprinderi, aceasta doar sub supravegherea instructorului.

Instruire

Utilizarea aparatului necesită numai o instruire adecvată din partea unui specialist, respectiv de modul de operare. Un instructaj special nu este necesar.

Servis

Aveți întrebări de ordin tehnic? Reclamații? Aveți nevoie de piese de schimb sau de un mod de utilizare?

La pagina noastră de web www.guede.com, la compartimentul **Servis** vă vom ajuta repede și fără bariere birocratice. Vă rugăm, ajutați-ne ca să vă putem ajuta. Pentru ca, în caz de reclamație, să putem identifica utilajul Dumneavoastră, avem nevoie de numărul de serie, nr. comenzii și anul de producție. Toate aceste date le veți găsi pe plăcuța de tip. Pentru ca să le aveți mereu la îndemână, vă rog să le copiați mai jos.

Număr serie:

Număr comandă:

An producție:

Tel.: +49 (0) 79 04 / 700-360
Fax: +49 (0) 79 04 / 700-51999
e-mail: support@ts.guede.com

Увод

Стараем се постоянно да подобряваме нашите продукти. Поради тази причина техническите данни и картинките може да се променят!

Технически данни заявка №: 30009 OM 7

Обслужване: Овощарска преса
Обем на коша: 7 л
Размери: 570 x 310 x 245 mm
Тегло: 6 кг

Технически данни заявка №: 30010 OM 15



Обслужване: Овощарска преса
Обем на коша: 15 л
Размери: 990 x 345 x 285 mm
Тегло: 11,5 кг

Обозначение

Безопасност на продукта:

	
Продукта отговаря на съответните норми на ЕС	

Защита на жизнената среда:

	
Ликвидирайте отпадъците професионално, така че да не вредите на жизнената среда	Опаковъчния материал от картон можете да предадете за цел рециклация във вторични суровини

Опаковка:

	
Пазете пред влага Крехък Опаковката трябва да бъде насочена нагоре	Закон за храните
	
Interseroh-Recycling	

Употреба

Предпоставка за производството на сироп, сок или малц е добра плодова каша. С нашите овощарски преси можете да получите добра каша от ябълки и круши.

Инструкции:

Грозде, малини, ягоди, цариградско грозде, френско грозде и т.н..
 → Могат и обикновено не е необходимо до се смилат, защото претежават много мека вътрешност и на повърхността само кора. Още повече зрънцата не

бива да се наранят с раздробяването, защото съдържат горчилки и оцветяват сока в тъмно кафяво.

Костилкови плодове: Череши,мирабели, сливи ит.н.

→ Изваждат се костилките и поради горе посочените причини се пресоват без раздробяване.

Ябълки, круши, дюли и т.н.

→ Раздробяват се, защото вътрешността е относително твърда, така ще се получи по-голяма повърхност на вътрешността и следователно по-голямо количество сок, респ. едва след това може да се пресова.

Превантивни мерки

- По време на въртене на задвижващото колело е забранено да се пила с ръка в отворието за насипване или под предпазния капак, респ. да се пресова без предпазен капак.
- Важно: Закрепете стабилно овощарската преса към пода, за да не може да се плъзне нито пък да се преобърне.
- Без да бъде закрепено отворието е забранено смилането.

Пускане в действие

- Монтирайте към овощарската преса задвижващото колело.

Поддръжка

- След работа измийте овощарската преса с гореща вода и я оставете да изсъхне.
- След по-продължителна неупотреба намажете лагерите и металната повърхност с хранително масло.

Гаранция

Гаранцията се отнася изключително за дефекти на материала или фабрични дефекти. При упражняване на рекламации в гаранционния срок прибавете оригинален документ от закупуването с дата на покупката.
 От право на гаранция са изключени непрофесионална употреба като напр. претоварване на уреда, употреба със сила, увреждане от чуждо лице или от чужд предмет. Неспазване на упътването за употреба и упътването за монтаж и нормалното износване също са изключени от гаранция.

Поведение в случай на беда

Окажете при злополука съответната първа помощ и повикайте колкото се може по-бързо квалифицирана медицинска помощ.
 Предпазете пострадалия от други злополуки и го успокойте.

Заради евентуална злополука на работното място трябва винаги да има под ръка аптечка за първа помощ според DIN 13164. Материала, който вземете от аптечката трябва да бъде допълнен веднага. Ако искате помощ, посочете тези данни:

1. Място на злополуката
2. Вид на злополуката
3. Брой на ранените
4. Вид нараняване

Ликвидация

Инструкции за ликвидация произлизат от пиктограмите разположени на уреда респ. на опаковката. Описанието на отделните значения ще намерите в раздел "Обозначения".

Ликвидиране на транспортната опаковка

Опаковката предпазва уреда пред увреждане при транспортирането. Опаковъчните материали са подбрани обикновено според тяхната грижа спрямо околната среда и начина на ликвидация и затова могат да се рециклират.

Връщането на опаковката в обръщение спестява суровини за материала и понижава разходите за ликвидация на отпадъците.

Части от опаковката (напр. фолио, стиропор) могат да представляват опасност за деца. **Съществува опасност от задушаване!**

Съхранявайте части от опаковката извън достъпа на деца, и ги ликвидирайте колкото се може по-бързо.

Изисквания за обслужване

Обслужващия преди употребата на този уред трябва внимателно да прочете това упътване за обслужване.

Квалификация

Освен подробното запознаване от специалист не е необходима за използването на уреда никаква специална квалификация.

Минимална възраст

С уреда могат да работят само лица, които са навършили 16 години.

Изключения прави използването на непълнолетни само, ако това става по време на професионалното обучение с цел постигане на умение под надзора на обучаващото лице

Обучение

Използването на уреда изисква само съответно поучение от специалист, респ. от упътването за обслужване. Специално обучение не е необходимо.

Сервиз

Имате ли **технически въпроси? Рекламации? Необходими ли Ви са резервни части или упътване за обслужване?**

На нашата страница www.guede.com в отдел **Сервиз** ще ви помогнем бързо и без излишна бюрокрация. Помогнете ни моля за да можем да Ви помагаме. За да можем да идентифицираме Вашия уред в случай на рекламация, ни е необходимо да знаем неговия сериен номер, номера на продукта и година на производство. Всички тези данни ще намерите на типовата табелка. За да имате тези данни под ръка постоянно, запишете ги, моля, по-долу.

Сериен номер:

Номер на заявката:

Година на производство:

Тел.: +49 (0) 79 04 / 700-360

факс: +49 (0) 79 04 / 700-51999

E-Mail: support@ts.guede.com

Wstęp

Staramy się stale ulepszać swoje produkty. Dlatego dane techniczne i zdjęcia mogą ulec zmianie!

Dane techniczne nr art. 30009 OM 7

Uruchomienie: rozdrabniacz do owoców
Pojemność kosza: 7 l
Wymiary: 570 x 310 x 245 mm
Masa: 6 kg



Dane techniczne nr art. 30010 OM 15

Uruchomienie: rozdrabniacz do owoców
Pojemność kosza: 15 l
Wymiary: 990 x 345 x 285 mm
Masa: 11,5 kg

Oznaczenia**Bezpieczeństwo produktu:**

	
Produkt jest zgodny z odnośnymi normami Wspólnoty Europejskiej	

Ochrona środowiska:

	
Nie usuwać odpadów do środowiska naturalnego, lecz we właściwy sposób.	Materiał opakowania można przekazać do specjalnych punktów zbiórki w celu recyklingu.

Opakowanie:

	
Chronić przed wilgocią Delikatne elementy Orientacja paczki do góry	Bezpieczne dla żywności
	
Recykling Interseroh	

Zastosowanie

Warunkiem dla wytworzenia soku, moszczu lub brzeczki jest dobry zacier owocowy. Nasz rozdrabniacz do owoców pozwala uzyskać dobry zacier z jabłek i gruszek.

Wskazówki:**Winogrona, maliny, truskawki, agrest, porzeczki itd.**

→ Z reguły nie mogą i nie muszą być mielone, ponieważ ich miąższ jest bardzo miękki i jedynie otoczony skórką. Ponadto podczas mielenia nie wolno uszkodzić ich ziaren, ponieważ zawierają one substancje gorzkie i zmieniają kolor soku na ciemnobrązowy.

Owoce pestkowe: wiśnie, mirabelki, śliwki itd.

→ Zostają wydrylowane i wyciśnięte również bez mielenia z wyżej podanych powodów.

Jabłka, gruszki, pigwy itd.

→ Zostają zmielone, ponieważ ich miąższ jest względnie twardy. Dzięki temu uzyskuje się większą powierzchnię miąższu i tym samym odpowiednio wyższą wydajność soku, bądź dopiero teraz możliwe jest wyciskanie.

Środki ostrożności

- Podczas obracania koła napędowego zabrania się sięgać dłonią do wnętrza lejka lub pod pokrywą ochronną, bądź rozgniatać owoce bez niej.
- Ważne jest to, aby rozdrabniacz do owoców był stabilnie zamocowany na podłożu. Rozdrabniacz do owoców nie może się zsunąć ani przewrócić.
- Mielenie bez zamocowanego lejka jest zabronione.

Uruchomienie

- Zamontować koło napędowe na rozdrabniaczu do owoców.
- Ustawić rozdrabniacz do owoców stabilnie na odpowiednim zbiorniku.
- Skontrolować kierunek obrotu koła napędowego.
- Napełnić lej owocami i korzystając z uchwytu lejka można rozpocząć mielenie.

Konserwacja

- Po zakończeniu pracy przemyć rozdrabniacz do owoców gorącą wodą i pozostawić do wyschnięcia.
- Po dłuższym okresie nieużywania nasmarować łożyska i metalowe powierzchnie olejem spożywczym.

Gwarancja

Gwarancja dotyczy wyłącznie wad materiałowych i błędów zaistniałych w procesie produkcji. W przypadku roszczeń z powodu wady towaru należy, zgodnie z warunkami gwarancji, przedstawić dowód zakupu z datą sprzedaży. Gwarancja nie obejmuje niewłaściwego zastosowania, np.: przeciążenia urządzenia, zastosowania z użyciem siły zewnętrznej, uszkodzeń na skutek działania czynników zewnętrznych lub przez ciała obce. Gwarancja nie obejmuje również nieprzestrzegania instrukcji użytkowania i montażu oraz zwykłego zużycia części.

Postępowanie w nagłym przypadku

W przypadku obrażeń udzielić pierwszej pomocy w niezbędnym zakresie i możliwie jak najszybciej wezwać fachową pomoc lekarską.
Zabezpieczyć poszkodowanego przed dalszymi obrażeniami i unieruchomić go.

Zgodnie z normą DIN 13164 w miejscu pracy powinna być zawsze pod ręką apteczka, jeśli ewentualnie dojdzie do wypadku. Materiał wyjęty z apteczki należy natychmiast uzupełnić.

W przypadku wezwania pomocy, należy podać następujące informacje:

1. **Miejsce, w którym wydarzył się wypadek**
2. **Rodzaj wypadku**
3. **Liczba poszkodowanych w wypadku**
4. **Rodzaj obrażeń**

Utylizacja

Wskazówki dotyczące utylizacji wynikają z piktogramów zamieszczonych na urządzeniu lub opakowaniu. Opis pojedynczych znaczeń znajduje się w rozdziale „Oznaczenie”.

Usuwanie opakowania transportowego

Opakowanie chroni urządzenie przed szkodami transportowymi. Materiały opakowania są z reguły dobierane z uwzględnieniem zasad ochrony środowiska, jak i aspektów technicznych utylizacji. Dlatego też nadają się do recyklingu.

Wprowadzenie opakowania z powrotem do obiegu oszczędza surowce i zmniejsza ilość odpadów.

Elementy opakowania (np. folie, Styropor®) mogą być szkodliwe dla dzieci. **Istnieje zagrożenie uduszeniem!**

Należy przechowywać elementy opakowania poza zasięgiem dzieci i usuwać je możliwie jak najszybciej.

Wymagania stawiane użytkownikowi

Przed obsługą urządzenia użytkownik powinien uważnie przeczytać instrukcję obsługi.

Kwalifikacje

Oprócz szczegółowego instruktażu przeprowadzonego przez wykwalifikowaną osobę, do korzystania z urządzenia nie są potrzebne żadne specjalne kwalifikacje.

Minimalny wiek

Urządzenie może być używane wyłącznie przez osoby, które ukończyły 16. rok życia. Wyjątkiem jest stosowanie urządzenia pod nadzorem instruktora w procesie nauki w celu uzyskania pełnego przygotowania do zawodu.

Szkolenie

Używanie urządzenia wymaga jedynie odpowiedniego instruktażu. Nie jest potrzebne specjalne szkolenie.

Serwis

Czy mają Państwo **pytania natury technicznej? Może chodzi o reklamację? Czy potrzebują Państwo części zamiennych lub instrukcji obsługi?**

Na naszej stronie www.guede.com w dziale **Serwis** udzielimy Państwu pomocy szybko i bez zbędnej biurokracji. Prosimy pozwolić nam sobie pomóc. Aby w przypadku reklamacji można było dokładnie zidentyfikować Państwa urządzenie, prosimy o podanie numeru seryjnego oraz numeru artykułu i roku produkcji. Wszystkie te dane znajdują się na tabliczce znamionowej. Aby te dane stałe mieć pod ręką, proszę wprowadzić je poniżej.

Numer seryjny:
Numer artykułu:
Rok produkcji:

Tel.: +49 (0) 79 04 / 700-360
Faks: +49 (0) 79 04 / 700-51999
E-mail: support@ts.guede.com

Introducción

Nos esforzamos constantemente por mejorar nuestros productos. Por tanto, los datos técnicos y las ilustraciones pueden variar.

Datos técnicos N.º de artículo 30009 OM 7

Accionamiento: Molino de frutas
Volumen de la cesta: 7 l
Dimensiones: 570 x 310 x 245 mm
Peso: 6 kg

Datos técnicos N.º de artículo 30010 OM 15



Accionamiento: Molino de frutas
Volumen de la cesta: 15 l
Dimensiones: 990 x 345 x 285 mm
Peso: 11,5 kg

Marcas



Seguridad del producto:

	
Este producto cumple con las normas pertinentes de la Comunidad Europea	

Protección del medioambiente:

	
No elimine los residuos en el medioambiente, sino de forma adecuada.	El material de cartón del embalaje puede entregarse en los puntos de reciclaje designados.

Embalaje:

	
Proteger de la humedad Frágil Orientar el embalaje hacia arriba	Aprobado para productos alimentarios
	
Interseroh-Recycling	

Aplicación

El prerequisite para producir zumo, mosto o sazón es un buen puré de frutas. Con nuestros molinos de frutas se puede obtener un buen puré de manzanas y peras.

Nota:

Uvas, frambuesas, fresas, grosellas, pasas, etc.
 Por regla general, no → deben ni pueden molerse, ya que la pulpa es muy suave y solo está rodeada por una piel. Además, las pepitas no debe molerse, ya que contienen sustancias amargas y aportar un color marrón oscuro al zumo.

Fruta de hueso: Cerezas, ciruelas, ciruelas, etc.

→ Se les quita el hueso y también se prensan sin moler por las razones mencionadas anteriormente.

Manzanas, peras, membrillos, etc.

→ Se muelen porque la pulpa es relativamente firme, lo que significa que se obtiene una mayor superficie de la pulpa y, por lo tanto, es posible prensarlas y generar así más zumo.

Precauciones

- Está prohibido meter la mano en la tolva o debajo de la cubierta protectora mientras la rueda motriz está girando, o prensar sin la cubierta protectora.
- Es importante fijar el molino de frutas firmemente al suelo. El molino de frutas no debe resbalarse ni volcar.
- Está prohibido moler sin fijar la tolva.

Puesta en marcha

- Monte la rueda motriz al molino de frutas.
- Coloque el molino de frutas firmemente en un recipiente adecuado.
- Compruebe la dirección de rotación de la rueda de tracción.
- Llene la fruta en la tolva y comience a moler usando el soporte de la tolva.

Mantenimiento

- Después del trabajo, lave el molino de frutas con agua caliente y déjelo secar.
- Después de un largo período de inactividad, lubrique los rodamientos y la superficie metálica con aceite de grado alimenticio.

profesional para conseguir su capacitación bajo la supervisión de un instructor.

Garantía

La garantía cubre únicamente defectos causados por fallos de material o de fabricación. Al hacer valer un defecto en el sentido de la garantía, se debe adjuntar el comprobante original de compra con la fecha de venta. Queda excluido de la garantía cualquier uso no autorizado, tales como la sobrecarga del dispositivo, el uso de la violencia o daños causados por influencias externas o cuerpos extraños. El incumplimiento de las instrucciones de uso y montaje, así como el desgaste normal también están excluidos de la garantía.

Comportamiento en caso de emergencia

Lleve a cabo las medidas de primeros auxilios necesarias para la lesión correspondiente y solicite asistencia médica cualificada lo más rápido posible.
Mantenga a la persona afectada protegida de otros posibles daños y tranquilízela.

En caso de accidente, siempre se debe disponer de un botiquín de primeros auxilios según DIN 13164 en el lugar de trabajo. Cualquier material retirado del botiquín de primeros auxilios debe ser repuesto inmediatamente.

Cuando solicite ayuda, proporcione la siguiente información:

1. Lugar del accidente
2. Tipo de accidente
3. Número de heridos
4. Tipo de lesiones

Eliminación

Las instrucciones de eliminación pueden consultarse en los pictogramas del dispositivo o del embalaje. Puede encontrar una descripción de los significados individuales en el capítulo «Marcado».

Eliminación del embalaje de transporte

El embalaje protege al dispositivo contra daños durante el transporte. Por lo general, los materiales de embalaje se seleccionan según criterios compatibles con el medioambiente y la eliminación de residuos, por lo que son reciclables.

El retorno del embalaje al ciclo de materiales ahorra materias primas y reduce la cantidad de residuos.

Las distintas partes del embalaje (p. ej., láminas, Styropor®) pueden ser peligrosas para los niños. **¡Existe peligro de asfixia!**

Mantenga las piezas del embalaje fuera del alcance de los niños y elimínelas lo antes posible.

Requisitos del operador

El operador debe leer detenidamente el manual de instrucciones antes de utilizar el dispositivo.

Cualificaciones

Aparte de haber recibido una instrucción detallada por parte de una persona competente, no es necesaria ninguna cualificación especial para el uso del dispositivo.

Edad mínima

Solo personas que ya hayan cumplido los 16 años de edad pueden utilizar el dispositivo. Una excepción será el uso por parte de adolescentes en caso de formación

Capacitación

El uso del dispositivo requiere solo una instrucción adecuada. No es necesaria una capacitación especial.

Servicio

¿Tiene preguntas técnicas? ¿Una queja? ¿Necesita alguna pieza de repuesto o un manual de instrucciones?

En nuestro sitio web www.guede.com, en la sección **Servicio**, le ayudaremos de forma rápida y sin burocracia. Por favor, ayúdenos a ayudarlo. Para poder identificar su dispositivo en caso de reclamación, necesitamos el número de serie, así como el número de artículo y el año de construcción. Encontrará todos estos datos en la placa de características. Por favor, introduzca los siguientes datos a continuación para poder tenerlos siempre a mano.

Número de serie:

Número de artículo:

Año de construcción:

Tel.: +49 (0) 79 04 / 700-360

Fax: +49 (0) 79 04 / 700-51999

Correo electrónico:

support@ts.guede.com

Original – EG-Konformitätserklärung

Hiermit erklären wir, dass die nachfolgend bezeichneten Geräte aufgrund ihrer Konzipierung und Bauart sowie in den von uns in Verkehr gebrachten Ausführungen den einschlägigen, grundlegenden Sicherheits- und Gesundheitsanforderungen der EG-Richtlinien entsprechen.

Bei einer nicht mit uns abgestimmten Änderung der Geräte verliert diese Erklärung Ihre Gültigkeit.

Translation of the EC-Declaration of Conformity

We, hereby declare the conception and construction of the below mentioned appliances correspond - at the type of construction being launched - to appropriate basic safety and hygienic requirements of EC Directives.

In case of any change to the appliance not discussed with us the Declaration expires.

Traduction de la déclaration de conformité CE

Nous, Déclarons par la présente que les appareils indiqués répondent du point de vue de leur conception, construction ainsi que de leur réalisation mise sur le marché, aux exigences fondamentales correspondantes des directives de la CE en matière de sécurité et d'hygiène. Cette déclaration perd sa validité après une modification de l'appareil sans notre approbation préalable.

Traduzione della dichiarazione di conformità CE

Dichiariamo con il presente noi, che la concezione e costruzione degli apparecchi elencati, nelle realizzazioni che stiamo introducendo alla vendita, sono conforme ai requisiti principali delle direttive CE sulla sicurezza ed igiene.

Nel caso della modifica dell'apparecchio da noi non autorizzata, la presente dichiarazione perde la propria validità.

Vertaling van de EG-Conformiteitverklaring

Hiermede verklaren wij, dat de genoemde machine, op grond van zijn ontwerp en bouwwijze, evenals de door ons in omloop gebrachte uitvoeringen, aan de desbetreffende fundamentele veiligheids- en gezondheidverordeningen van de EG-richtlijnen voldoen. Bij een niet met ons overeengekomen wijziging aan het apparaat verliest deze verklaring haar geldigheid.

Překlad prohlášení o shodě EU

Tímto prohlašujeme my, že koncepce a konstrukce uvedených přístrojů v provedeních, která uvádíme do oběhu, odpovídá příslušným základním požadavkům směrnic EU na bezpečnost a hygienu. V případě změny přístroje, která s námi nebyla konzultována, ztrácí toto prohlášení svou platnost.

Peklad vyhlásenie o zhode EÚ

Týmto vyhlasujeme my, že koncepcia a konštrukcia uvedených prístrojov vo vyhotoveniach, ktoré uvádzame do obehu, zodpovedá príslušným základným požiadavkám smerníc EÚ na bezpečnosť a hygienu. V prípade zmeny prístroja, ktorá s nami nebola konzultovaná, stráca toto vyhlásenie svoju platnosť.

Fordítása azonossági nyilatkozat EU

Ezzel kijelentjük mi, a hogy a lentiekben megjelölt gépipari termék, koncepciója és tervezése, az általunk forgalomba kerülő kivitelezésben, megfelel az EU illetékes biztonsági és higiéniai szabályzatok alapkövetelményeinek. A gépen, a velünk való konzultáció nélkül végzett változások esetén, a jelen nyilatkozat érvényességét veszti.

Prevod izjava o ustreznosti EU

S tem izjavljamo, da koncepcija in zgradba spodaj navedenih naprav n izvedbah, ki jih uvajamo na trg, odgovarja pristojnim osnovnim zahtevam smernic EU za varnost in higieno. V primeru spremembe naprave, o kateri se niste posvetovali z nami, ta izjava izgubi svojo veljavnost.

Prevođenje u Izjava o sukladnosti EU

Ovime izjavljujemo da koncepcija i konstrukcija navedenih strojeva u izvedbi u kojoj se isti puštaju u promet, udovoljavaju odgovarajućim osnovnim zahtjevima smjernica EU u području sigurnosti i higijene. Ova Izjava prestaje važiti u slučaju promjene opreme izvršene bez naše suglasnosti.

Превод на Декларация за сходство с ЕС

С това декларираме ние, че концепцията и конструкцията на посочените уреди в изпълнения, които пускаме в обръщение, отговарят на съответните изисквания на инструкциите на ЕС за безопасност и хигиена. В случай на изменение на уреда, което не е било консултирано с нас, тази декларация губи своята валидност.

Traducere a declarație de conformitate UE

Prin prezenta noi declarăm, că concepția și construcția utilajelor prezentate, în execuția în care sunt puse în circulație, sunt conforme cu exigențele de bază aferente directivelor UE privind securitatea și igiena. În cazul modificărilor pe utilaj care nu au fost consultate cu noi, prezenta declarație își pierde valabilitatea.

Prevođenje u Izjava o usklađenosti sa propisima EU

Ovim izjavljujemo da koncepcija i konstrukcija navedenih uređaja, a u izvedbi u kojoj se isti puštaju u promet, zadovoljavaju odgovarajuće osnovne zahteve iz direktiva EU u vezi sa sigurnošću i higijenom. Ova izjava prestaje da važi u slučaju promena na opremi izvršenih bez naše saglasnosti.

Tłumaczenie Deklaracji zgodności WE

Niniejszym oświadczamy, my że koncepcja i konstrukcja przedstawionych poniżej urządzeń w wersji, która jest wprowadzona do obiegu, odpowiada stosownym podstawowym wymogom dyrektyw UE dotyczących bezpieczeństwa i higieny. Niniejsza deklaracja przestaje obowiązywać w przypadku zmiany urządzenia, która nie została z nami skonsultowana.

AT uygunluk beyanı tercümesi

Beyan ederiz ki aşağıda belirtilen piyasaya sürdüğümüz modellerin tasarım ve yapıları itibarıyla güvenlik ve hijyen ile ilgili AB yönetmeliklerine uygun olduğunu beyan ederiz. Aletlerde bize danışılmadan yapılacak bir değişiklik durumunda işbu beyanname geçerliğini yitirir.

OBSTMÜHLE

Fruit grinder | Moulin á fruits | Miýnek na ovoce | Mlynček na ovocie | Fruitmolen | Macinatore di frutta | Gyümölcsdarálót | Mlin za sadje | Za voće milin | Za voće milin | Presa de fructe | Плодове мелница | Rozdrabniacz do owoców | Molino de frutas

#30009 OM 7

Einschlägige EG-Richtlinien

Appropriate EU Directives | Directives de la CE applicables | Prohlášení o shodě EU | Vyhlásenie o zhode EÚ | Desbetreffende EG-Richtlijnen | Direttive CE applicabili | Illetékes EU előírások | Primjenjive smjernice EU | Uporabne smernice EU | Directivele UE aferente | Съответни наредби на ЕС | Primjenjive smjernice EU | Stosowne dyrektywy UE | Ilgili AB yönetmelikleri

- | | |
|------------------------------------------------|--------------------------------------------------|
| <input type="checkbox"/> 2006/95/EC | <input type="checkbox"/> 2004/108/EC |
| <input type="checkbox"/> 2009/105/EC | <input type="checkbox"/> 1907/2006/EC |
| <input checked="" type="checkbox"/> 2011/10/EU | <input type="checkbox"/> 09/142/EC |
| <input type="checkbox"/> 89/686/EEC (PPE) | <input checked="" type="checkbox"/> 1935/2004/EU |
| <input type="checkbox"/> 2006/42/EC | <input type="checkbox"/> |
| <input type="checkbox"/> Annex IV | |
- Notified Body Name:
No: Adress:

Type Ex. Cert.-No.:

- 97/68/EC_
Emission No.:

- 2000/14/EC_2005/88/EC

Konformitätsbewertungsverfahren

Method of compliance assessment | Mode d'examen de la conformité | Modo di valutazione della conformità | Conformiteitsbeoordelingsprocedure | Způsob posouzení shody | Spôsob posúdenia zhody | Az azonosság megítélésének a módja | Način presoje istovetnosti | Način ocjenjivanja sukladnosti | Начин на обсъждане на сходство | Modul de evaluare a conformității | Način ocenjivanja usklađenosti | Uygunluk değerlendirmeye usulü | Metoda oceny zgodności **Annex V**

Wolpertshausen, 03.06.2019

Helmut Arnold

Geschäftsführer | Managing Director | Gérant | Amministratore delegato | Bedrijfsleider | Jednatel' | Konatel' | Ügyvezető igazgató | Direktro | Direktor | Управител | Administrator | Direktor | Sirket temsilcisi | Durektor
Güde GmbH & Co. KG, Birkichstraße 6, 74549 Wolpertshausen, Germany

Joachim Bürkle

GÜDE GmbH & Co. KG, Birkichstraße 6, 74549 Wolpertshausen, Germany

Bevollmächtigt die technischen Unterlagen zusammenzustellen.

Authorized to compile the technical file | Autorisé à compiler la documentation technique. | Autorizzato alla preparazione della documentazione tecnica | Gemachtigd voor samenstelling van de technische documenten + | Zplnomocněn k sestavování technických podkladů. | Splnomocnený zostaviť technické podklady. | Műszaki dokumentáció összeállításra felhatalmazva | Pooblaščen za izdelavo spisov tehnične dokumentacije. | Ovlašten za formiranje tehničke dokumentacije. | Упълномощен за съставяне на техническата документация | İmputernicit să elaboreze documentația tehnică. | Ovlašten za formiranje tehničke dokumentacije. | Teknik evrakları hazırlamakla görevlendirilmiştir. | Upełnomocniony do zestawienia danych technicznych

Angewandte harmonisierte Normen

Harmonised standards used | Normes harmonisées applicables | Použité harmonizované normy | Použité harmonizované normy | Gebruikte harmoniserende normen | Applicate norme armonizzate | Használt harmonizált normák | Primijenjeni harmonizirani standardi | Uporabljeni usklajeni standardi | Norme armonizate folosite | Използвани хармонизирани норми | Primijenjeni harmonizirani standardi | Wykorzystane zharmonizowane normy | Kullanılan uyum normları

Garantierter Schalleleistungspegel

Guaranteed sound power level | Niveau de puissance acoustique garanti | Livello di potenza sonora garantito | Gegarandeerd geluidsdrumniveau | Zaručená hladina akustického výkonu | Garantovaná hladina akustického výkonu | Garantált akusztikus teljesítményszint | Zajamčena ravan akustične zmogljivosti | Garantirana razina akustičke snage | Гарантирано ниво на звукова мощност | Nivelul garantat al puterii sunetului | Garantovani nivo akustičke snage | Garanti edilen gürlütü emisyonu seviyesi | Gwarantowany poziom mocy akustycznej

L_{WA} dB (A)

Gemessener Schalleleistungspegel

Measured sound power level | Niveau de puissance acoustique mesuré | Livello di potenza sonora misurato | Gemeten geluidsdrumniveau | Naměřená hladina akustického výkonu | Nameraná hladina akustického výkonu | Mért akusztikus teljesítményszint | Zajamčena ravan akustične zmogljivosti | Izmjerena razina akustičke snage | Измерено ниво на звукова мощност | Nivel măsurat al puterii sunetului | Izmereni nivo akustičke snage | Ölçülen gürlütü emisyonu seviyesi | Zmierzony poziom mocy akustycznej

L_{WA} dB (A)



OBSTMÜHLE

Fruit grinder | Moulin á fruits | Miýnek na ovoce |
Mlynček na ovocie | Fruitmolen | Macinatore di frutta |
Gyümölcsdaráló | Mlin za sadje | Za voće mlin | Za voće
milin | Presa de fructe | | Rozdrabniacz
do owoców | Molino de frutas

30010 OM 15

Einschlägige EG-Richtlinien

Appropriate EU Directives | Directives CE applicables |
Prohlášení o shodě EU | Vyhlásenie o zhode EÚ |
Desbetreffende EG-Richtlijnen | Direttive CE applicabili |
Illetékes EU előírások | Primjenjive smjernice EU | Uporabne
smernice EU | Directivele UE aferente | Съответни наредби на
EC | Primjenjive smjernice EU | Stosowne dyrektywy UE | İlgili
AB yönetmelikleri

- | | |
|--------------------------------------------------------------------------------|---------------------------------------|
| <input type="checkbox"/> 2014/35/EU | <input type="checkbox"/> 2014/30/EU |
| <input checked="" type="checkbox"/> 1935/2004/EU | <input type="checkbox"/> 1907/2006/EC |
| <input type="checkbox"/> 2011/65/EC ROHS | <input type="checkbox"/> 2016/426/EU |
| <input checked="" type="checkbox"/> 10/2011 EU | <input type="checkbox"/> 2014/29/EU |
| <input type="checkbox"/> 2006/42/EC | <input type="checkbox"/> 2015/1188/EU |
| <input type="checkbox"/> Annex IV
Notified Body Name:
No: Adress: | |

Type Ex. Cert.-No.:

- | | |
|--------------------------------------------------------|--|
| <input type="checkbox"/> 2016/1628/EU
Emission No.: | |
| <input type="checkbox"/> 2000/14/EC_2005/88/EC | |

Konformitätsbewertungsverfahren

Method of compliance assessment | Méthodes d'évaluation
de la conformité | Modo di valutazione della conformità |
Conformiteitsbeoordelingsprocedure | Způsob posouzení
shody | Spôsob posúdenia zhody | Az azonosság
megítélésének a módja | Način presoje istovetnosti | Način
ocjenjivanja sukladnosti | Начин на обсъждане на сходство
| Modul de evaluare a conformității | Način ocenjivanja
usklađenosti | Uygunluk deęerlendirme usulü | Metoda oceny
zgodności **Annex VI**

Wolpertshausen,
22.02.2019

Helmut Arnold

Geschäftsführer | Managing Director | Gérant | Amministratore delegato | Bedrijfsleider | Jednatel' | Konateľ |
Ügyvezető igazgató | Direktro | Direktor | Управител | Administrator | Direktor | Sirket temsilcisi | Durektor
Güde GmbH & Co. KG, Birkichstraße 6, 74549 Wolpertshausen, Germany

Joachim Bürkle

GÜDE GmbH & Co. KG, Birkichstraße 6, 74549 Wolpertshausen, Germany

Bevollmächtigt die technischen Unterlagen zusammenzustellen.

Authorized to compile the technical file | Autorisé à compiler la documentation technique | Autorizzato alla preparazione della documentazione tecnica | Gemachtigd voor samenstelling van de technische documenten + | Zplnomocněn k sestavování technických podkladů. | Splnomocnený zostaviť technické podklady. | Műszaki dokumentáció összeállításra felhatalmazva | Pooblaščen za izdelavo spisov tehnične dokumentacije. | Ovlašten za formiranje tehničke dokumentacije. | Упълномощен за съставяне на техническата документация | İmputernicit să elaboreze documentația tehnică. | Ovlašten za formiranje tehničke dokumentacije. | Teknik evrakları hazırlamakla görevlendirilmiştir. | Upelnomocniony do zestawienia danych technicznych

Angewandte harmonisierte Normen

Harmonised standards used | Normes harmonisées applicables | Použité harmonizované normy | Použité harmonizované normy | Gebuikte harmoniserende normen | Applicate norme armonizzate | Használt harmonizált normák | Primijeni harmonizirani standardi | Uporabljeni usklajeni standardi | Norme armonizate folosite | Използвани хармонизирани норми | Primijeni harmonizirani standardi | Wykorzystane zharmonizowane normy | Kullanilan uyum normlari

Garantierter Schalleistungspegel

Guaranteed sound power level | Niveau de puissance acoustique garanti | Livello di potenza sonora garantito | Gegarandeerd geluidsdrukniveau | Zaručená hladina akustického výkonu | Garantovaná hladina akustického výkonu | Garantált akusztikus teljesítményszint | Zajamčena ravan akustične zmogljivosti | Garantirana razina akustičke snage | Гарантирано ниво на звукова мощност | Nivelul garantat al puterii sunetului | Garantovani nivo akustične snage | Garanti edilen gürlütü emisyonu seviyesi | Gwarantowany poziom mocy akustycznej

L_{WA} dB (A)

Gemessener Schalleistungspegel

Measured sound power level | Niveau de puissance acoustique mesuré | Livello di potenza sonora misurato | Gemeten geluidsdrukniveau | Naměřená hladina akustického výkonu | Nameraná hladina akustického výkonu | Mért akusztikus teljesítményszint | Zajamčena ravan akustične zmogljivosti | Izmjerena razina akustičke snage | Измерено ниво на звукова мощност | Nivel măsurat al puterii sunetului | Izmereni nivo akustične snage | Ölçülen gürlütü emisyonu seviyesi | Zmierzony poziom mocy akustycznej

L_{WA} dB (A)



Güde GmbH

Birkichstrasse 6

74549 Wolpertshausen

Deutschland

Tel.: +49-(0)7904/700-0

Fax.: +49-(0)7904/700-250

