

NITRO



Inhaltsverzeichnis

Vorwort	3
Konformitätserklärung	3
Lebensdauer	3
Entsorgung	3
Typenschild.....	3
Wiedereinsatz	3
Gewährleistung	3
Teile des Produkts	4
Indikation.....	5
Lieferumfang	5
Sicherheitshinweise	5
Entfalten	5
Montage Zubehör Nitro ≠ Carbon.....	5
Montage Zubehör Nitro Carbon	6
Höheneinstellung Schiebegriffe	6
Einstellung Bremse.....	6
Bremsen Parken ≠ Twist-Bremse.....	6
Bremsen Parken = Twist-Bremse.....	6
Sitzen.....	7
Falten Transportieren Verstauen.....	7
Rückengurtverstellung	7
Reinigung Wartung.....	7
Technische Daten	8

Vorwort

Wir danken Ihnen, dass Sie sich für ein Produkt aus dem Hause Drive DeVilbiss entschieden haben.

Das Design, die Funktionalität und die Qualität dieses Produktes werden Sie nicht enttäuschen.

Bitte lesen Sie diese Bedienungsanleitung vor dem ersten Gebrauch sorgfältig durch. Sie erhalten wichtige Sicherheitshinweise und wertvolle Tipps zur richtigen Benutzung und Pflege. Wenn Sie Fragen haben oder zusätzliche Informationen benötigen, wenden Sie sich an Ihren Drive DeVilbiss-Fachhändler, der Ihnen das Produkt geliefert hat.

Diese Bedienungsanleitung enthält alle notwendigen Hinweise für die Anpassung und Bedienung. Die aktuellste Bedienungsanleitung ist als PDF online abrufbar oder kann beim Kundenservice angefordert werden.

Hierbei können vergrößerte Formate für sehbehinderte Personen dargestellt werden. Blinde Patienten müssen durch ihre Begleitperson eingewiesen werden. Reparaturen sowie einige Einstellungen erfordern eine spezielle technische Ausbildung und müssen daher vom Sanitätsfachhandel vorgenommen werden.

Konformitätserklärung

Die DRIVE MEDICAL GMBH & Co. KG erklärt für das beschriebene Produkt die Konformität gemäß der Verordnung über Medizinprodukte (EU) 2017/745.

Lebensdauer

Unser Unternehmen geht bei diesem Produkt von einer Produktlebensdauer von fünf Jahren aus, soweit das Produkt innerhalb des bestimmungsgemäßen Gebrauchs eingesetzt wird und sämtliche Wartungs- und Servicevorgaben eingehalten werden.

Diese Lebensdauer kann deutlich überschritten werden, wenn das Produkt sorgfältig behandelt, gewartet, gepflegt und genutzt wird und sich nach der Weiterentwicklung der Wissenschaft und Technik keine technischen Grenzen ergeben.

Die Lebensdauer kann sich durch extremen Gebrauch und unsachgemäße Nutzung allerdings auch erheblich verkürzen. Die Festlegung der Lebensdauer durch unser Unternehmen stellt keine zusätzliche Garantie dar.

Entsorgung

Sollten Sie das Produkt nicht mehr benötigen, kontaktieren Sie bitte Ihren Fachhändler oder bringen Sie das Produkt zu Ihrer lokalen Entsorgungsstelle.

Typenschild

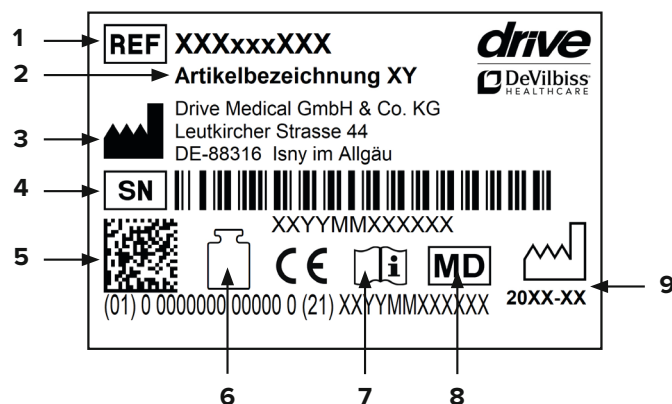

1 Artikelnummer | 2 Artikelbezeichnung | 3 Hersteller | 4 Seriennummer | 5 UDI-Code | 6 Max. Belastung | 7 Gebrauchsanweisung beachten | 8 Medizinprodukt | 9 Produktionsdatum (Jahr-Monat)

Wiedereinsatz

Dieses Produkt ist für den Wiedereinsatz geeignet. Beachten Sie, dass auch sämtliche für eine sichere Handhabung notwendigen technischen Unterlagen dem neuen Nutzer übergeben werden.

Das Produkt muss durch den Fachhandel überprüft, gereinigt und für den Wiedereinsatz in einen einwandfreien Zustand versetzt werden.

Bei der Aufbereitung sind die Vorgaben des Herstellers zu beachten und werden auf Anfrage zur Verfügung gestellt.

Erhältliches Zubehör finden Sie bei Ihrem Fachhändler oder unter www.drivedevilbiss.de

Gewährleistung

Für das von uns gelieferte Produkt beträgt die Gewährleistungsfrist 24 Monate ab Kaufdatum. Sofern nachweislich ein Werkstoff- bzw. Herstellungsfehler vorliegt, werden schadhafte Teile kostenlos ersetzt.

Verschleißteile werden im Allgemeinen während der normalen Garantiezeit nicht gedeckt, es sei denn, die Artikel benötigen eine Reparatur oder einen Ersatz, die als eine eindeutige direkte Folge eines Herstellungs- oder Materialfehlers notwendig wurden.

Irrtum und Änderungen aufgrund von technischen Verbesserungen und Designveränderungen vorbehalten.

AUSSCHLUSS DER GEWÄHRLEISTUNG

Verschleißteile sind (unter anderem):
Räder, Bremsen und Handgriffe



NITRO

- | | | |
|--------------------------------|--------------------------|--------------------|
| 1. Handgriff | 6. Stockhalter | 11. Frontreflektor |
| 2. Bremse | 7. Rahmen | 12. Tasche |
| 3. Rückreflektor im Griff | 8. Hinterrad | 13. Sitz |
| 4. Schiebegriff | 9. Bremseinstellschraube | 14. Rückengurt |
| 5. Rastknopf für Schiebegriffe | 10. Vorderrad | 15. Twist-Bremse |

Indikation

INDIKATION:

Gehilfe für den Außen- und Innenbereich zum Ausgleich bzw. zur Verbesserung eingeschränkter Gehleistung. Die Versorgung Versicherter mit Gehhilfen hat in der Absicht zu erfolgen, beim Anwender die eingeschränkte Gehleistung auszugleichen oder zumindest zu verbessern (Erweiterung des Aktionsradius bzw. der Mobilität).

Personen mit Einschränkungen der Hand-/Armfunktionen bedürfen besonderer Zurichtung/Ausführungen an Griffen oder an Hand-/Armauflagen.

Für Personen mit Balancestörungen sind fahrbare Gehhilfen u.U. nicht geeignet, dies ist im Einzelfall durch einen Versuch abzu prüfen. Ggf. muss eine Begleitperson anwesend sein.

Der Rollator ist nur bei normalen, alltäglichen Aktivitäten zu verwenden.

KONTRAINDIKATION:

Die Verwendung des Rollators ist nicht gezeigt bei: Wahrnehmungsstörungen, starken Gleichgewichtsstörungen, Sitzunfähigkeit.

Lieferumfang

1 x	Rollator
1 x	Tasche
1 x	Rückengurt
1 x	Stockhalter
1 x	Gebrauchsanweisung

Sicherheitshinweise

Rollator nur als Gehhilfe verwenden!

- Rollator nur auf ebenem und festem Untergrund verwenden.
- Rollator darf nicht als Sitz in Fahrzeugen wie z.B. Bus und Bahn verwendet werden!
- Es ist untersagt, sich auf den Rollator zu stellen oder eine Person oder Tiere auf dem Rollator zu befördern.
- Beachten Sie das zugelassene Maximalgewicht des Benutzers. Diese Angabe finden Sie in den technischen Daten in dieser Bedienungsanleitung sowie auf dem Typenschild.
- Die Tasche nur für den Transport von Gegenständen verwenden und nicht überladen! Max. Belastung: 5,0 kg
- Der Gebrauch auf Rolltreppen o.ä. ist ausdrücklich untersagt!
- Hängen Sie keine Taschen an die Griffe – Kippgefahr!
- Benutzen Sie auf abschüssigen Wegen die Betriebsbremse (Ziehen Sie die Bremshebel nach oben).

- Bei zu starkem Aufstützen auf die Handgriffe kann der Rollator nach hinten kippen.
- Beim Zusammen-/Auseinanderklappen des Rollators können Kleidungs- und Körperteile eingeklemmt werden.
- Schützen Sie den Rollator vor Sonneneinstrahlung. Produktteile können sich aufheizen und bei Berührung Hautverletzungen verursachen.
- Vergewissern Sie sich vor jeder Anwendung, dass ihr Rollator unversehrt ist und alle verstellbaren Teile ordnungsgemäß befestigt sind. Bitte überprüfen Sie die Funktionstüchtigkeit der Bremsen!
- Stellen sie vor dem Benutzen des Rollators sicher, dass die Faltsicherung einwandfrei verriegelt ist.
- Schrauben am Rollator regelmäßig kontrollieren und gegebenenfalls nachziehen!
- Die Bremswirkung kann durch die Abnutzung der Reifen beeinträchtigt werden. Deshalb Bremswirkung und Reifen regelmäßig prüfen.
- Der Rollator soll **nicht** am Sitz, an abnehmbaren Teilen oder den Bremsseilen getragen werden.
- Jeder schwerwiegende Zwischenfall, der im Zusammenhang mit dem Produkt auftritt, muss dem Hersteller und der zuständigen Behörde des Mitgliedstaates, in dem der Anwender und/oder Patient niedergelassen ist, gemeldet werden.

Entfalten



Rollator auf die Räder stellen. Nun drücken Sie die beiden Seitenholme der Sitzfläche nach unten bis diese einrasten. Der Rollator ist richtig entfaltet wenn der Verriegelungshaken eingearastet ist (**Bild 1**).

Montage Zubehör Nitro ≠ Carbon

Falten Sie den Rollator ein Stück zusammen und führen dann die Tasche mit den Nutensteinen in die Führungen links und rechts ein. Rollator wieder entfalten (**Bild 2**).



Montage Zubehör Nitro Carbon

Falten Sie den Rollator ein Stück zusammen und fixieren Sie die Tasche mittels den Klettverschlüssen an den Aufnahme-Holmen. Rollator wieder entfalten (**Bild 3**).

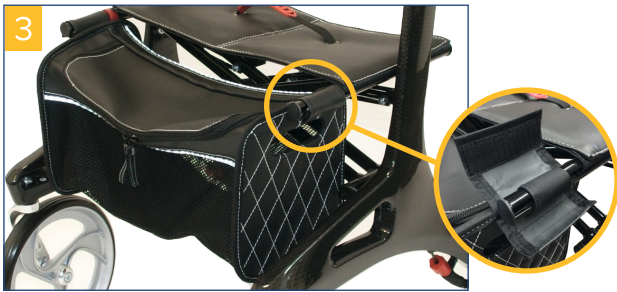

Höheneinstellung Schiebegriffe



Drücken Sie unten auf den Rastknopf für die Höheneinstellung des Schiebegriffes und ziehen Sie dabei gleichzeitig nach oben.

Sobald sich der Griff bewegt lassen Sie den Knopf los. Dieser arretiert dann automatisch in der nächstmöglichen Höhe.

Wiederholen Sie diesen Vorgang bis Sie die gewünschte Höhe erreicht haben.

Einstellung Bremse

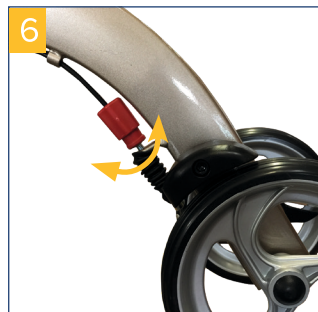

Bei schlechter oder zu harter Bremswirkung kann die Bremse an der Einstellschraube am Bowdenzug unten auf die gewünschte Bremswirkung eingestellt werden.

Drücken Sie hierzu die Einstellhülse in Richtung Rad (**Bild 5**) und drehen Sie dann die Einstellschraube entsprechend (**Bild 6**).

Rechtsdrehung: Bremse schwächer

Linksdrehung: Bremse stärker

Bremsen | Parken ≠ Twist-Bremse

Zum Bremsen während des Gehens mit dem Rollator beide Bremsgriffe mit den Händen nach oben ziehen (**Bild 7**). Immer langsam und gleichmäßig mit beiden Händen bremsen.

Zum Feststellen/Parken des Rollators beide Bremsgriffe nach unten drücken bis sie hörbar einrasten (**Bild 8**)!

Zum Entriegeln der Bremse beide Bremsgriffe wieder nach oben ziehen, bis sie entriegelt sind (Bremsgriffe sind in mittlerer Position).



Die Bremswirkung kann durch die Abnutzung der Reifen beeinträchtigt werden. Deshalb Bremswirkung regelmäßig überprüfen.

Bremsen | Parken = Twist-Bremse

Zum Bremsen während des Gehens mit dem Rollator beide Bremsgriffe mit den Händen nach innen und unten drehen (**Bild 9**). Immer langsam und gleichmäßig mit beiden Händen bremsen.



Zum Feststellen / Parken des Rollators beide Bremsgriffe nach innen und unten drehen, bis diese spürbar einrasten (**Bild 10**).

Zum Entriegeln der Bremsen beide Bremsgriffe wieder nach oben drehen, bis sie entriegelt sind.

Die Bremswirkung kann durch die Abnutzung der Reifen beeinträchtigt werden. Deshalb Bremswirkung regelmäßig prüfen.

Sitzen



Den Rollator auf ebenen und festen Untergrund stellen. Dann die Bremsen feststellen. Rollator muss stabil stehen und darf nicht rutschen. Nur aufrecht sitzen, nicht nach hinten lehnen. Sitzposition nur wie abgebildet, gegen Laufrichtung zulässig (**Bild 11**)!

Falten | Transportieren | Verstauen

Um den Rollator zusammenzufalten ziehen Sie die Sitzfläche am Griff nach oben (**Bild 13**).



Danach drücken Sie den Rollator seitlich zusammen, bis die Faltsicherung hörbar einrastet (**Bild 14**).



Rückengurtverstellung

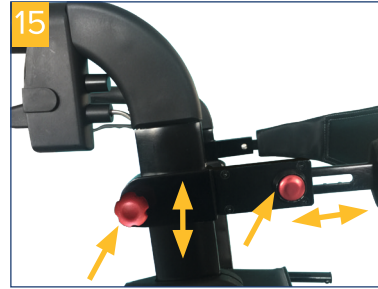

Reinigung | Wartung

- Von Hand mit einem feuchten Tuch regelmäßig reinigen!
- Keine aggressiven Reinigungsmittel verwenden!
- Keine Scheuermittel verwenden!
- Keine hochdosierten Chlor- und Essigreiniger verwenden!
- Zur Desinfektion kann ein Sprühdesinfektionsmittel verwendet werden, z.B. Descosept AF oder Bacillol AF.
- Schrauben regelmäßig kontrollieren und gegebenenfalls nachziehen!
- Das Produkt darf nicht dauerhaft Temperaturen über 60°C ausgesetzt werden (z.B. Verwendung in Sauna etc.).
- Bei Defekten suchen Sie Ihren Fachhändler auf, bei dem Sie dieses Produkt erworben haben.
- Zustand der Reifen regelmäßig prüfen. Diese sind „Pannensicher“, d.h. es muss kein Luftdruck geprüft oder Luft nachgefüllt werden. Überprüfen Sie aber immer die Reifen auf Risse oder sonstige Beschädigungen.

Technische Daten

Produkt	NITRO Größe XS	NITRO Größe S	NITRO Größe M	NITRO Größe L
champagner	724100300	724100000	724200000	724300000
weiß	-	-	724200100	724300100
schwarz	-	-	724200200	-
Twist champagner	-	-	724200300	-

Technische Daten				
Gesamtlänge x Gesamtbreite	70,5 cm x 52 cm	70,5 cm x 61 cm	70,5 cm x 61 cm	70,5 cm x 61 cm
Griffhöhe	71,8 - 77 cm	79 - 91 cm	84 - 96,5 cm	89 - 101 cm
Sitzbreite x Sitztiefe	37 cm x 20 cm	44,5 cm x 22 cm	44,5 cm x 22 cm	44,5 cm x 22 cm
Sitzhöhe	45 cm	52 cm	57 cm	62 cm
Breite zwischen Handgriffen	34,5 cm	45 cm	45 cm	45 cm
Faltmaß	70,5 x 25 x 71,8 cm	70,5 x 25 x 82 cm	70,5 x 25 x 86 cm	70,5 x 25 x 92 cm
Gewicht	6,7 kg	7,1 kg	7,2 kg	7,3 kg
Max. Belastung	130 kg	130 kg	130 kg	130 kg
Max. Belastung Tasche	5 kg	5 kg	5 kg	5 kg

Produkt	Größe M	Größe L
Nitro Carbon	724500000	724500200
Nitro Carbon Twist	724500100	724500300

Technische Daten		
Gesamtlänge x Gesamtbreite	70,5 cm x 59 cm	70,5 cm x 59 cm
Griffhöhe	84,5 - 97 cm	93 - 105 cm
Sitzbreite x Sitztiefe	44 cm x 22 cm	44 cm x 22 cm
Sitzhöhe	53 cm	61 cm
Breite zwischen Handgriffen	44 cm	44 cm
Faltmaß Breite	24 cm	24 cm
Gewicht	6,2 kg	6,3 kg
Max. Belastung	150 kg	150 kg
Max. Belastung Tasche	5 kg	5 kg

Table of contents

Preface	10
Declaration of conformity	10
Service life	10
Disposal	10
Identification plate	10
Reuse.....	10
Warranty	10
Parts of the product	11
Indication.....	12
Scope of delivery	12
Safety instructions.....	12
Unfolding.....	12
Assembly of accessories Nitro ≠ Carbon	12
Assembly of accessories Nitro Carbon	13
Height adjustment of push handles.....	13
Adjusting the brakes	13
Braking Parking ≠ Twist brake	13
Braking Parking = Twist brake	13
Sitting	14
Folding Transporting Stowing	14
Backrest adjustment	14
Cleaning Maintenance.....	14
Technical data	15

Preface

Thank you for choosing a product from Drive DeVilbiss.

You will not be disappointed by the design, functionality and quality of this product.

Please read these operating instructions carefully prior to initial use. They contain important safety information and valuable tips for the proper use and care. If you have questions or need additional information, contact your Drive DeVilbiss specialist dealer who supplied your product.

These operating instructions contain all of the important information for adjustment and operation. The most current operating instructions are available as a PDF online or can be requested from customer service.

Enlarged formats for visually impaired persons can be displayed. Blind patients must be instructed by their attendant. Repairs as well as some adjustments require special technical training and must therefore be made by the medical supplies dealer.

Declaration of conformity

For the product described, DRIVE MEDICAL GMBH & Co. KG declares compliance according to the medical device regulation (EU) 2017/745.

Service life

Our company assumes a service life of five years for this product as long as the product is used as intended and all maintenance and service requirements are observed.

This service life may be significantly exceeded if the product is carefully handled, repaired, maintained and used and there are no technical limits based on the further development of science and technology.

The service life may also be significantly shortened through extreme and improper use, however. Determination of the service life by our company does not represent any additional guarantee.

Disposal

If you no longer need the product, please contact your specialist dealer or bring the product to your local disposal center.

Identification plate

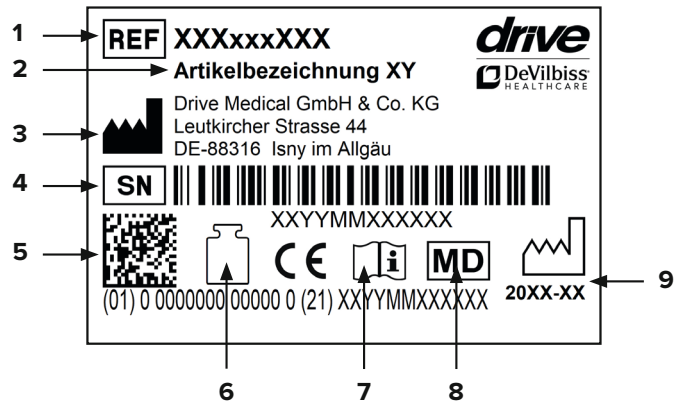

1 Article number | 2 Article name | 3 Manufacturer | 4 Serial number | 5 UDI code | 6 Max. load | 7 Follow the instructions for use | 8 Medical device | 9 Production date (year-month)

Reuse

This product can be reused.

Please note that all technical documents needed for safe handling must also be given to the new user.

The product must be checked by the specialist dealer, cleaned, and restored to optimum condition.

Always follow the manufacturer's instructions during preparation; these are made available on request.

Accessories are available from your specialist dealer or at www.drivedevilbiss.de

Warranty

The warranty period for the product supplied by us is 24 months from the date of purchase. Defective parts will be replaced free of charge if it can be shown that there is a defect in materials or manufacturing.

Parts subject to wear are generally not covered during the normal guarantee period unless the parts need repair or replacement which became necessary as a clear, direct consequence of a manufacturing or material error.

We reserve the right of error and modifications on the basis of technical improvements and changes in design.

EXCLUSION OF WARRANTY

Parts subject to wear include (among others): wheels, brakes and handles

Parts of the product



NITRO

- | | | |
|-----------------------------------|--------------------------|---------------------|
| 1. Handle | 6. Cane holder | 11. Front reflector |
| 2. Brake | 7. Frame | 12. Bag |
| 3. Rear reflector in handle | 8. Rear wheel | 13. Seat |
| 4. Push handle | 9. Brake adjusting screw | 14. Back support |
| 5. Locking button for push handle | 10. Front wheel | 15. Twist brake |

Indication

INDICATION:

Walking aid for outdoor and indoor use to compensate for or improve limited walking ability.

Insured parties are to be provided with walking aids with the intention of compensating for or at least improving the user's limited walking ability (expansion of radius of activity or mobility).

Persons with limitations of hand/arm functions require particular adjustments/designs of handles or handrests/armrests.

Movable walking aids may not be suitable for persons with balance disorders; in individual cases, this should be tested out. Where appropriate, an attendant must be present.

The rollator is to be used only for normal, everyday activities.

CONTRAINDICATION:

The rollator is not suitable for use in the case of: perception disorders, severe loss of balance, inability to sit down

Scope of delivery

1 x	Rollator
1 x	Bag
1 x	Back support
1 x	Cane holder
1 x	Instructions for use

Safety instructions

- Use the rollator only as a walking aid!
- Use the rollator only on an even and solid surface.
- Rollator may not be used as a seat in vehicles, such as a bus or train!
- It is prohibited to stand on the rollator or to transport a person or animal on the rollator.
- Take note of the permitted maximum weight of the user. This information can be found in the technical data in these instructions for use as well as on the identification plate.
- Use the bag only to transport objects and do not overload it! Max. load: 5.0 kg
- Use on escalators and the like is expressly prohibited!
- Do not hang any bags on the handle – risk of tipping!
- On steep surfaces, use the service brake (pull the brake lever upwards).

- Leaning excessively on the handles can cause the rollator to tip backwards.
- When folding/unfolding the rollator, clothing and body parts can be pinched.
- Protect the rollator from direct sunlight. Product parts can become hot and cause skin injuries if touched.
- Prior to each use, ensure that your rollator is intact and all adjustable parts are properly secured. Check that the brakes are working properly!
- Before using the rollator, ensure that the folding guard is properly locked.
- Check the screws on the rollator regularly and tighten, if necessary.
- The braking effect can be impaired by wear and tear on the tires. For this reason, check the braking effect and tires regularly.
- The rollator should NOT be carried by the seat, removable parts or the brake cables.
- Every serious incident which occurs in connection with the product must be reported to the manufacturer and the competent authority of the member state in which the user and/or patient is located.

Unfolding



Place rollator on its wheels. Now press both side rails of the seat section downwards until they click into place. The rollator is unfolded correctly when the locking hook has clicked into place (**pic. 1**).

Assembly of accessories Nitro ≠ Carbon

Fold the rollator slightly and then insert the bag with the sliding blocks into the guides on the left and right. Unfold the rollator (**pic. 2**).



Assembly of accessories Nitro Carbon

Fold the rollator slightly and then secure the bag to the bars using the Velcro fasteners. Unfold the rollator (**pic. 3**).



Height adjustment of push handles



Press the bottom of the locking button to adjust the height of the push handle while pulling upwards at the same time.

Once the handle moves, release the button. Then this automatically clicks into place at the next possible height.

Repeat this procedure until you have reached the desired height.

Adjusting the brakes

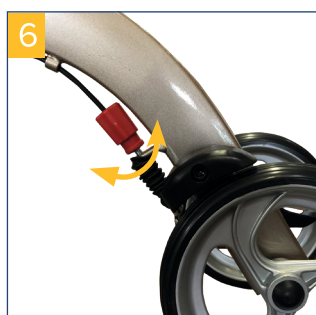

If braking is poor or too hard, the brake can be adjusted using the adjusting screw on the Bowden cable below to achieve the desired braking effect. To do this, press the adjusting sleeve in the direction of the wheel (**pic. 5**) and then rotate the adjusting screw accordingly (**pic. 6**).

Rotation to the right: Brake looser

Rotation to the left: Brake tighter

Braking | Parking ≠ Twist brake

To brake when walking with the rollator, pull both brake handles upwards with your hands (**pic. 7**). Always brake slowly while applying equal pressure with both hands.

To apply the brakes/park the rollator, press both brake handles downwards until they audibly click into place (**pic. 8**).

To release the brake, pull both brake handles upwards once again until they are released (brake handles are in the middle position).



The braking effect can be impaired by wear and tear on the tires. For this reason, regularly check the braking effect.

Braking | Parking = Twist brake

To brake when walking with the rollator, rotate both brake handles inwards and downwards with your hands (**pic. 9**). Always brake slowly while applying equal pressure with both hands.



To apply the brakes/park the rollator, rotate both brake handles inwards and downwards until you feel them click into place (**pic. 10**).

To release the brakes, rotate both brake handles upwards once again until they are released.

The braking effect can be impaired by wear and tear on the tires. For this reason, regularly check the braking effect.

Sitting



Place the rollator on an even and solid surface. Then apply the brakes. The rollator must be stable and may not slip. Only sit upright; do not lean backwards. Seated position permitted only as shown and against the direction of movement (**pic. 11**).

Folding | Transporting | Stowing

To fold up the rollator, use the handle to pull the seat section upwards (**pic. 13**).



Then push the sides of the rollator together until the folding guard audibly clicks into place (**pic. 14**).



Backrest adjustment

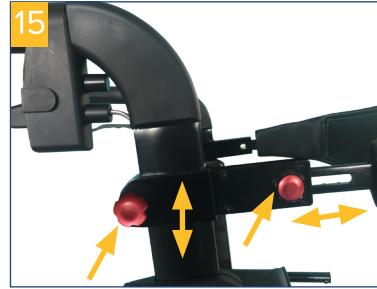

Cleaning | Maintenance

- Clean regularly with a moist cloth!
- Do not use any aggressive cleaning agents!
- Do not use abrasive cleaners!
- Do not use any high-dose chlorine and vinegar-based cleaners!
- To disinfect, a spray disinfectant can be used such as Descosept AF or Bacillol AF.
- Check the screws regularly and tighten, if necessary.
- The product should not be exposed to temperatures above 60°C for long periods of time (for example, use in a sauna, etc.).
- In the event of defects, contact your specialist dealer from whom you purchased this product.
- Check the condition of the tires regularly. They are „fail-safe“, meaning that you do not have to check air pressure or fill them with air. Always check the tires for tears or other damage, however.

Technical data

Product	NITRO size XS	NITRO size S	NITRO size M	NITRO size L
Champagne	724100300	724100000	724200000	724300000
White	-	-	724200100	724300100
Black	-	-	724200200	-
Twist champagne	-	-	724200300	-

Technical data				
Total length x total width	70,5 cm x 52 cm	70,5 cm x 61 cm	70,5 cm x 61 cm	70,5 cm x 61 cm
Handle height	71,8 - 77 cm	79 - 91 cm	84 - 96,5 cm	89 - 101 cm
Seat width x seat depth	37 cm x 20 cm	44,5 cm x 22 cm	44,5 cm x 22 cm	44,5 cm x 22 cm
Seat height	45 cm	52 cm	57 cm	62 cm
Width between handles	34,5 cm	45 cm	45 cm	45 cm
Dimensions when folded	70,5 x 25 x 71,8 cm	70,5 x 25 x 82 cm	70,5 x 25 x 86 cm	70,5 x 25 x 92 cm
Weight	6,7 kg	7,1 kg	7,2 kg	7,3 kg
Max. load	130 kg	130 kg	130 kg	130 kg
Max. load of bag	5 kg	5 kg	5 kg	5 kg

Product	Size M	Size L
Nitro Carbon	724500000	724500200
Nitro Carbon Twist	724500100	724500300

Technical data		
Total length x total width	70,5 cm x 59 cm	70,5 cm x 59 cm
Handle height	84,5 - 97 cm	93 - 105 cm
Seat width x seat depth	44 cm x 22 cm	44 cm x 22 cm
Seat height	53 cm	61 cm
Width between handles	44 cm	44 cm
Width when folded	24 cm	24 cm
Weight	6,2 kg	6,3 kg
Max. load	150 kg	150 kg
Max. load of bag	5 kg	5 kg

Sommaire

Sommaire	16
Avant-propos.....	17
Déclaration de conformité.....	17
Durée de vie.....	17
Élimination.....	17
Plaque signalétique.....	17
Recyclage.....	17
Garantie	17
Pièces du produit.....	18
Indication.....	19
Contenu de la livraison.....	19
Consignes de sécurité.....	19
Dépliage	19
Montage accessoires Nitro ≠ Carbone	20
Montage accessoires Nitro Carbone.....	20
Réglage de la hauteur des poignées	20
Réglage des freins.....	20
Freinage I parking ≠ frein Twist.....	20
Freinage I parking = frein Twist.....	21
Position assise	21
Pliage I transport I rangement.....	21
Réglage du dossier.....	21
Nettoyage I maintenance	22
Caractéristiques techniques.....	22

Avant-propos

Nous vous remercions d'avoir choisi un produit de Drive DeVilbiss.

Le design, la fonctionnalité et la qualité de ce produit sauront vous apporter pleine satisfaction.

Avant d'utiliser le produit pour la première fois, veuillez lire attentivement le présent mode d'emploi. Vous y trouverez des consignes de sécurité importantes et de précieux conseils pour son utilisation et son entretien corrects. Pour toute question ou information complémentaire, adressez-vous au distributeur Drive DeVilbiss qui vous a livré ce produit.

Le présent mode d'emploi contient toutes les instructions nécessaires au réglage et à l'utilisation du produit. La version la plus récente du mode d'emploi peut être consultée en ligne au format PDF et téléchargée ou demandée auprès du service client.

Elle existe en caractères grand format pour malvoyants. Les non-voyants doivent être initiés à l'utilisation du produit accompagnés d'un auxiliaire. Les réparations ainsi que certains réglages requièrent des compétences techniques spéciales et doivent donc obligatoirement être effectués par un distributeur de matériel médical qualifié.

Déclaration de conformité

DRIVE MEDICAL GMBH & Co. KG déclare que le produit est conforme au règlement (UE) 2017/745 relatif aux dispositifs médicaux.

Durée de vie

Pour ce produit, notre entreprise table sur une durée de vie de cinq ans, dans la mesure où il est utilisé conformément à l'usage pour lequel il est prévu et où toutes les indications relatives à la maintenance et au service après-vente sont respectées.

Cette durée de vie peut même être sensiblement prolongée lorsque le produit est traité, entretenu et utilisé avec soin et qu'aucune limite technique ne résulte des évolutions scientifiques et techniques.

La durée de vie peut par contre être fortement raccourcie si le produit est soumis à des sollicitations extrêmes et s'il n'est pas correctement utilisé. La détermination de la durée de vie par notre entreprise ne constitue en aucun cas une garantie supplémentaire.

Élimination

Si vous n'avez plus besoin du produit, contactez s'il vous plaît votre distributeur ou apportez le produit à la déchèterie près de chez vous.

Plaque signalétique

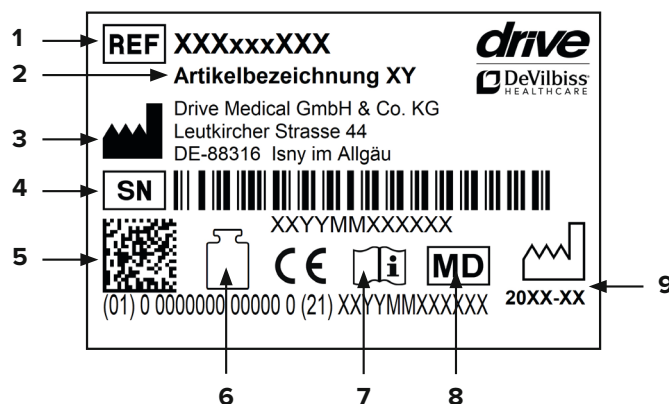

1 Référence | 2 Désignation | 3 Fabricant | 4 N° de série | 5 Code UDI | 6 Charge maximale | 7 Se conformer au mode d'emploi | 8 Dispositif médical | 9 Date de fabrication (année-mois)

Recyclage

Ce produit est recyclable.

Veiller à ce que tous les documents techniques nécessaires à une utilisation sûre du produit soient également remis au nouvel utilisateur.

Le produit doit être contrôlé, nettoyé et remis en parfait état par un distributeur en vue de sa réutilisation.

Pour son retraitement, il convient de suivre les instructions du fabricant (disponibles sur demande).

Vous trouverez les accessoires disponibles chez votre distributeur ou sur le site www.drivedevilbiss.de

Garantie

Le produit livré par nous est garanti 24 mois à compter de la date de l'achat. Les pièces défectueuses seront remplacées gratuitement s'il a été démontré qu'elles présentent un défaut de matériau ou de fabrication.

Les pièces d'usure ne sont normalement pas couvertes par la garantie habituelle, excepté si elles nécessitent des réparations ou un remplacement qui sont clairement la conséquence directe d'un défaut de matériau ou de fabrication.

Sous réserve d'erreurs et de modifications dues à des améliorations techniques ou à des modifications de design.

EXCLUSION DE LA GARANTIE

Pièces d'usure (entre autres) :
roues, roulettes, freins et poignées



NITRO

- | | | |
|---|----------------------------|--------------------------------|
| 1. Poignée | 6. Porte-canne | 11. Bande réfléchissante avant |
| 2. Levier de frein | 7. Cadre | 12. Sacoche |
| 3. Catadioptre intégré à la poignée | 8. Roue arrière | 13. Assise |
| 4. Poignée de poussée | 9. Vis de réglage du frein | 14. Dossier |
| 5. Bouton de verrouillage des poignées de poussée | 10. Roue avant | 15. Frein Twist |

Indication

INDICATION :

Aide à la marche pour l'intérieur et l'extérieur destinée à compenser les difficultés à se déplacer ou améliorer la mobilité. Des aides à la marche doivent être fournies aux personnes à mobilité réduite afin de compenser les difficultés à se déplacer ou d'améliorer leur mobilité (élargissement du rayon de déplacement et/ou de la mobilité).

Pour les personnes n'ayant pas le plein usage des mains/ des bras, des ajustements/poignées spéciaux ou des repose-mains/appui-bras sont nécessaires. Pour les personnes présentant des troubles de l'équilibre, les aides à la marche à roulettes peuvent le cas échéant ne pas convenir. Il convient de faire un essai pour s'en assurer. Éventuellement, une personne accompagnante doit être présente.

Le rollator doit être utilisé uniquement pour les activités quotidiennes normales.

CONTRE-INDICATIONS :

L'utilisation du rollator n'est pas indiquée dans les cas suivants : troubles de la perception, troubles de l'équilibre importants, incapacité de s'asseoir.

Contenu de la livraison

1 x	Rollator
1 x	Sacoche
1 x	Dossier
1 x	Porte-canne
1 x	Mode d'emploi

Consignes de sécurité

- Utiliser le rollator uniquement comme aide à la marche.
- Le rollator ne doit être utilisé que sur un sol plat et stable.
- Le rollator ne doit pas être utilisé comme siège dans un véhicule, par exemple dans un autobus ou dans le train.
- Il est interdit de se mettre debout sur le rollator ou encore de transporter une personne ou des animaux sur le rollator.
- Respecter le poids maximal autorisé pour l'utilisateur. Il est indiqué dans ce mode d'emploi à la rubrique des caractéristiques techniques et sur la plaque signalétique.
- La sacoche doit être utilisée uniquement pour transporter des objets et ne doit pas être trop chargée. Charge maximale : 5,0 kg.
- Il est expressément interdit d'emprunter des escaliers mécaniques et autres avec le produit.
- Ne pas accrocher de sacs aux poignées – le produit

risque de basculer.

- Sur les terrains en pente, utiliser le frein de service (tirer le levier de frein vers le haut).
- Si vous vous appuyez trop fortement sur les poignées, le rollator peut basculer vers l'arrière.
- Lorsque l'on plie / déplie le rollator, des vêtements ou des parties du corps risquent de se coincer.
- Ne pas exposer le rollator au soleil. Des pièces peuvent chauffer et vous risquez de vous brûler si vous les touchez.
- Avant chaque utilisation, assurez-vous que votre rollator est en parfait état et que toutes les pièces mobiles sont correctement fixées. Vérifier les freins pour s'assurer qu'ils fonctionnent.
- Avant d'utiliser le rollator s'assurer que le mécanisme de pliage est bien bloqué.
- Vérifier régulièrement les vis du rollator et les resserrer le cas échéant !
- L'usure des pneus peut empêcher les freins de fonctionner correctement. Le bon fonctionnement des freins et les pneus doivent donc être contrôlés régulièrement.
- NE PAS porter le rollator en le tenant par le siège, des pièces amovibles ou les câbles de frein.
- Tout incident grave en rapport avec le dispositif doit être signalé au fabricant et à l'autorité compétente de l'État membre dans lequel l'utilisateur et/ou le patient sont établis.

Dépliage



Poser le rollator sur ses roues. Appuyer vers le bas sur les deux montants latéraux du siège jusqu'à ce qu'ils s'enclenchent. Le rollator est correctement déplié lorsque le crochet de verrouillage est enclenché (Fig. 1).

Montage accessoires Nitro ≠ Carbone

Replier légèrement le rollator et insérer ensuite les coulisseaux de la sacoche dans les glissières situées à gauche et à droite. Déplier de nouveau le rollator (**Fig. 2**).



Montage accessoires Nitro Carbone



Replier légèrement le rollator et accrocher la sacoche sur les barres au moyen des fermetures auto-agrippantes. Déplier de nouveau le rollator (**fig. 3**).

Réglage de la hauteur des poignées

Pour régler la hauteur de la poignée, appuyer sur le bouton de verrouillage du dessous et tirez en même temps la poignée vers le haut.

Dès que la poignée bouge, relâcher le bouton. Celui-ci se bloquera automatiquement à la hauteur la plus proche.

Répéter l'opération jusqu'à obtenir la hauteur souhaitée.

Réglage des freins

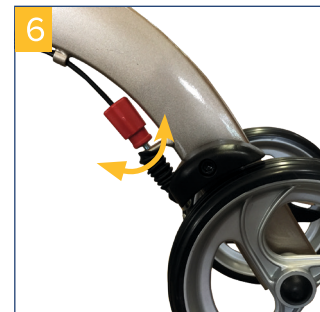
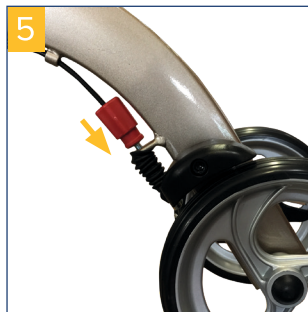

Fonctionnent mal ou si le freinage est trop puissant, il est possible de les régler au moyen de la vis de réglage du câble Bowden pour obtenir l'effet souhaité. Pour ce faire, appuyer sur l'embout en direction de la roue (**fig. 5**) puis tourner la vis de réglage en fonction du réglage souhaité (**fig. 6**).

Rotation vers la droite : freinage plus faible

Rotation vers la gauche : freinage plus puissant

Freinage | parking ≠ frein Twist

Pour freiner, lever les deux leviers de frein et les presser contre les poignées (**fig. 7**). Toujours freiner lentement et régulièrement avec les deux mains.

Pour immobiliser / garer le rollator, abaisser les deux leviers de frein jusqu'à ce qu'ils s'enclenchent (on doit entendre un « clic ») (**fig. 8**).

Pour desserrer les freins, lever de nouveau les deux leviers de frein jusqu'à ce qu'ils se débloquent (les leviers sont en position moyenne).



L'usure des pneus peut empêcher les freins de fonctionner correctement. Il est donc nécessaire de contrôler régulièrement les freins.

Freinage | parking = frein Twist

Pour freiner, tourner les deux leviers de frein vers l'intérieur et les abaisser (fig. 9). Toujours freiner lentement et régulièrement avec les deux mains.



Pour immobiliser / garer le rollator, tourner les deux leviers de frein vers l'intérieur et les abaisser jusqu'à ce qu'ils s'enclenchent (on doit entendre un « clic ») (fig. 10). Pour desserrer les freins, lever de nouveau les leviers jusqu'à ce qu'ils se débloquent.

L'usure des pneus peut empêcher les freins de fonctionner correctement. Il est donc nécessaire de contrôler régulièrement les freins.

Position assise

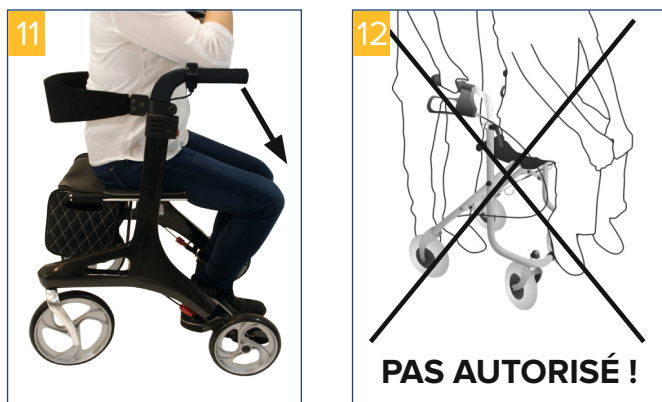

Placer le rollator sur un sol plat et stable. Serrer ensuite les freins. Le rollator doit être stable et ne pas bouger. S'asseoir bien droit et ne pas se pencher vers l'arrière. S'asseoir uniquement dans le sens opposé au sens de la marche comme indiqué sur la figure (fig. 11).

Pliage | transport | rangement

Pour plier le rollator, tirer l'assise vers le haut à l'aide de la poignée (fig. 13).



Recliquer ensuite les côtés du rollator jusqu'à ce que le mécanisme de pliage s'enclenche (on doit entendre un « clic ») (fig. 14).



Réglage du dossier

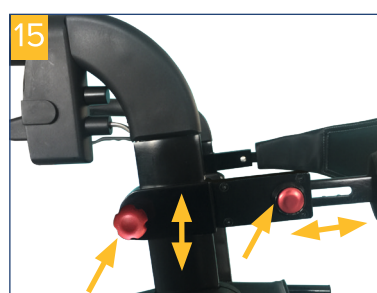

Nettoyage | maintenance

- Nettoyer régulièrement le produit à la main avec un chiffon humide.
 - Ne pas utiliser de détergents agressifs.
 - Ne pas utiliser de produits abrasifs pour le nettoyage.
 - Ne pas utiliser de détergent chloré ni de vinaigre ménager fortement concentrés.
 - Pour la désinfection, on peut utiliser un désinfectant en spray, par exemple Descosept AF ou Bacillol AF.
 - Vérifier les vis régulièrement et les resserrer le cas échéant.
- Le produit ne doit pas être exposé à des températures supérieures à 60 °C pendant une durée prolongée (p. ex., ne pas l'utiliser dans une cabine de sauna, etc.).
 - Si le produit est défectueux, contacter le distributeur qui vous l'a livré.
 - Contrôler régulièrement l'état des pneus. Ces derniers sont anti-crevaisson, c'est-à-dire qu'il n'est pas nécessaire de les gonfler ni de vérifier leur pression. Toutefois, il est indispensable de vérifier qu'ils ne sont pas fissurés et ne présentent pas d'autres dommages.

Caractéristiques techniques

Produit	NITRO taille XS	NITRO taille S	NITRO taille M	NITRO taille L
champagne	724100300	724100000	724200000	724300000
blanc	-	-	724200100	724300100
noir	-	-	724200200	-
Twist champagne	-	-	724200300	-

Caractéristiques techniques				
Longueur totale x largeur totale	70,5 cm x 52 cm	70,5 cm x 61 cm	70,5 cm x 61 cm	70,5 cm x 61 cm
Hauteur des poignées	71,8 - 77 cm	79 - 91 cm	84 - 96,5 cm	89 - 101 cm
Largeur de l'assise x profondeur de l'assise	37 cm x 20 cm	44,5 cm x 22 cm	44,5 cm x 22 cm	44,5 cm x 22 cm
Hauteur du siège	45 cm	52 cm	57 cm	62 cm
Largeur entre les poignées	34,5 cm	45 cm	45 cm	45 cm
Dimensions du rollator plié	70,5 x 25 x 71,8 cm	70,5 x 25 x 82 cm	70,5 x 25 x 86 cm	70,5 x 25 x 92 cm
Poids	6,7 kg	7,1 kg	7,2 kg	7,3 kg
Charge maximale	130 kg	130 kg	130 kg	130 kg
Charge maximale de la sacoche	5 kg	5 kg	5 kg	5 kg

Produit	Taille M	Taille L
Nitro Carbone	724500000	724500200
Nitro Carbone Twist	724500100	724500300

Caractéristiques techniques		
Longueur totale x largeur totale	70,5 cm x 59 cm	70,5 cm x 59 cm
Hauteur des poignées	84,5 - 97 cm	93 - 105 cm
Largeur de l'assise x profondeur de l'assise	44 cm x 22 cm	44 cm x 22 cm
Hauteur du siège	53 cm	61 cm
Largeur entre les poignées	44 cm	44 cm
Dimensions plié, largeur	24 cm	24 cm
Poids	6,2 kg	6,3 kg
Charge maximale	150 kg	150 kg
Charge maximale de la sacoche	5 kg	5 kg

Inhoudsopgave

Voorwoord	24
Verklaring van overeenstemming	24
Levensduur	24
Verwijdering	24
Typeplaatje	24
Hergebruik	24
Garantie	24
Onderdelen van het product	25
Indicatie	26
Geleverd product	26
Veiligheidsinstructies	26
Openvouwen	26
Montage accessoires Nitro ≠ Carbon	26
Montage accessoires Nitro Carbon	27
Hoogteverstelling duwgrepen	27
Rem instellen	27
Remmen parkeren ≠ Twist-rem	27
Remmen parkeren = Twist-rem	27
Sitzen	28
Samenvouwen transporteren opbergen	28
Rugriemverstelling	28
Reiniging onderhoud	28
Technische gegevens	29

Voorwoord

Hartelijk dank dat u hebt gekozen voor een product van het merk Drive DeVilbiss.

Het ontwerp, de functionaliteit en de kwaliteit van dit product zullen u niet teleurstellen.

Lees deze bedieningshandleiding voor het eerste gebruik aandachtig door. De handleiding bevat belangrijke veiligheidsinstructies en waardevolle tips voor verantwoord gebruik en onderhoud. Als u vragen hebt of meer informatie nodig hebt, kunt u zich richten tot uw Drive DeVilbiss-speciaalzaak die u het product heeft geleverd.

Deze bedieningshandleiding bevat alle essentiële informatie voor aanpassing en bediening. U kunt de meest recente bedieningshandleiding online als PDF opvragen of bij de klantenservice bestellen.

Daarbij zijn extra grote formaten beschikbaar voor wie visueel gehandicapt is. Blinde patiënten moeten door hun begeleider worden geïnstrueerd. Voor reparaties en enkele instellingen is een speciale technische opleiding nodig, zodat deze door de winkel in medische hulpmiddelen moeten worden uitgevoerd.

Verklaring van overeenstemming

DRIVE MEDICAL GMBH & Co. KG verklaart dat het beschreven product voldoet aan de verordening betreffende de medische hulpmiddelen (EU) 2017/745.

Levensduur

Onze onderneming gaat bij dit product uit van een levensduur van vijf jaar, op voorwaarde dat het product wordt gebruikt voor het beoogde doel en dat alle onderhouds- en serviceaanwijzingen worden gevolgd.

Deze levensduur kan aanzienlijk worden verlengd wanneer het product zorgvuldig wordt behandeld, onderhouden, verzorgd en gebruikt en de technische grenzen volgens de ontwikkelingen in wetenschap en techniek niet worden overschreden.

Door extreem gebruik en oneigenlijke toepassing kan de levensduur echter ook sterk worden verkort. De aanduiding van de levensduur door onze onderneming vormt geen aanvullende garantie.

Verwijdering

Mocht u het product niet meer nodig hebben, neem dan contact op met uw speciaalzaak of breng het product naar uw plaatselijke afvalinzamelpunt.

Typeplaatje

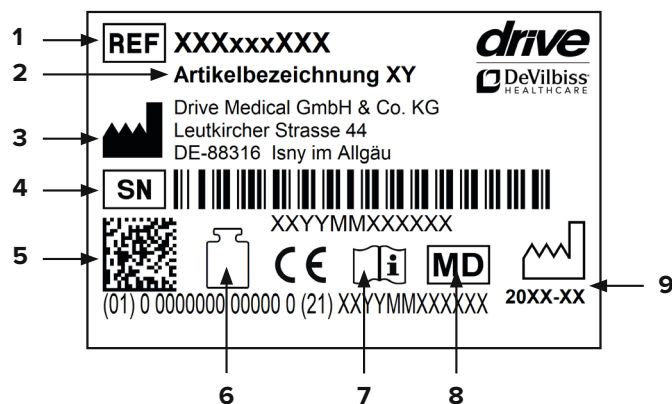

1 Artikelnummer | 2 Artikelomschrijving | 3 Fabrikant | 4 Serienummer | 5 UDI-code | 6 Max. belasting | 7 Raadpleeg de gebruiksaanwijzing | 8 Medisch product | 9 Productiedatum (jaar-maand)

Hergebruik

Dit product is geschikt voor hergebruik.

Denk eraan dat u ook alle technische documentatie die nodig is voor een veilig gebruik, overhandigt aan de nieuwe gebruiker.

Het product moet door de speciaalzaak gecontroleerd, gereinigd en voor hergebruik in een perfecte staat gebracht worden.

Bij de voorbereiding voor hergebruik dient de informatie van de producent in acht te worden genomen. Deze informatie wordt op verzoek ter beschikking gesteld.

Verkrijgbare accessoires vindt u bij uw speciaalzaak of op www.drivedevilbiss.de

Garantie

Op het product dat wij leveren, wordt 24 maanden garantie vanaf de koopdatum verleend. Indien aantoonbaar een materiaal- of fabricagefout optreedt, worden beschadigde onderdelen kosteloos vervangen.

Slijtageonderdelen worden in het algemeen tijdens de normale garantieperiode niet gedekt, tenzij een reparatie of vervanging van de artikelen nodig is die onbetwistbaar een direct gevolg is van een fabricage- of materiaalfout.

Eventuele fouten en wijzigingen op grond van technische verbeteringen en veranderingen in design voorbehouden.

UITSLUITING VAN GARANTIE

Slijtageonderdelen zijn (onder andere): wielen, remmen en handgrepen

Onderdelen van het product



NITRO

- | | | |
|-----------------------------------|------------------------|-------------------|
| 1. Handgreep | 6. Stokhouder | 11. Voorreflector |
| 2. Rem | 7. Frame | 12. Tas |
| 3. Achterreflector in greep | 8. Achterwiel | 13. Zitting |
| 4. Duwgriep | 9. Stelschroef van rem | 14. Rugriem |
| 5. Vergrendelknop voor duwgriepen | 10. Voorwiel | 15. Twist-rem |

Indicatie

INDICATIE:

Loophulp voor buiten en binnen ter ondersteuning of verbetering van beperkte mobiliteit.

De verstrekking van een loophulp aan een verzekerde moet als doel hebben de beperkte mobiliteit bij de gebruiker te compenseren of toch ten minste te verbeteren (uitbreiding van de actieradius / mobiliteit).

Voor personen met beperkingen in de hand-/armfuncties is een speciale afstelling/uitvoering van de grepen of hand-/armsteunen nodig.

Voor personen met evenwichtsstoornissen zijn verrijdbare loophulpen mogelijk niet geschikt, dit moet in afzonderlijke gevallen worden getest door te proberen. Eventueel moet een begeleider aanwezig zijn.

De rollator mag alleen bij normale, dagelijkse bezigheden gebruikt worden.

CONTRA-INDICATIE:

Gebruik van de rollator wordt afgeraden bij: waarnemingsstoornissen, sterke evenwichtsstoornissen, onvermogen om te zitten.

Geleverd product

1 x	Rollator
1 x	Tas
1 x	Rugriem
1 x	Stokhouder
1 x	Gebruiksaanwijzing

Veiligheidsinstructies

- Gebruik de rollator alleen als hulpmiddel bij het lopen.
- Gebruik de rollator alleen op een vlakke, stevige ondergrond.
- Gebruik de rollator niet als stoel in voertuigen zoals bussen of treinen!
- Het is niet toegestaan op de rollator te staan of personen of dieren op de rollator te vervoeren.
- Let op het toegestane maximale gewicht van de gebruiker. Deze informatie vindt u in de technische gegevens in deze bedieningshandleiding en op het typeplaatje.
- Gebruik de tas alleen voor transport van voorwerpen en belast de tas niet te zwaar! Max. belasting: 5,0 kg
- Gebruik op roltrappen e.d. is uitdrukkelijk verboden!
- Hang geen tassen aan de grepen – kantelgevaar!
- Maak op hellende wegen gebruik van de bedrijfsrem (trek de remhendel naar boven).

- Als u te zwaar op de handgrepen leunt, kan de rollator naar achter kantelen.
- Bij het uitvouwen / samenvouwen van de rollator kunnen kleding en lichaamsdelen bekneld raken.
- Bescherm de rollator tegen zonnestraling. Onderdelen van het product kunnen warm worden en bij aanraking huidletsel veroorzaken.
- Vergewist u zich er voor elk gebruik van dat uw rollator in goede staat verkeert en dat alle verstelbare onderdelen goed zijn bevestigd. Controleer of de remmen goed werken!
- Controleer voor gebruik van de rollator of de opvouwbeveiliging goed is vergrendeld.
- Controleer regelmatig de schroeven op de rollator en draai deze indien nodig aan!
- De remmen kunnen minder goed gaan werken wanneer de wielen afslijten. Controleer daarom regelmatig de remwerking en de banden.
- De rollator mag NIET aan de zitting, aan afneembare onderdelen of aan de remkabels gedragen worden.
- Ieder ernstig voorval dat in verband met het product optreedt, moet worden gemeld bij de fabrikant en bij de bevoegde autoriteiten van de lidstaat, waarin de gebruiker en/of patiënt gevestigd is.

Openvouwen



Plaats de rollator op de wielen. Druk nu de beide zijstangen van de zitting omlaag totdat deze vastklikken. De rollator is goed opgevouwen als de vergrendelhaak is vastgeklikt. (afb. 1).

Montage accessoires Nitro ≠ Carbon

Vouw de rollator een beetje samen en schuif dan de schuifblokken van de tas in de geleiders links en rechts. Vouw de rollator weer open (afb. 2).



Montage accessoires Nitro Carbon

Vouw de rollator een beetje samen en bevestig de tas met behulp van de klittenbanden aan de houderstangen. Vouw de rollator weer open (**afb. 3**).



Hoogteverstelling duwgrepen

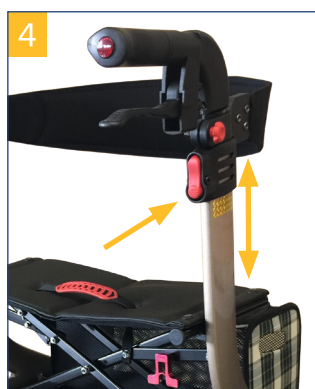

Druk aan de onderkant op de vergrendelknop voor hoogteverstelling van de duwgreep en trek de duwgreep gelijktijdig naar boven.

Zodra de duwgreep beweegt, laat u de knop los. De duwgreep wordt dan automatisch op de volgende hoogte vergrendeld.

Herhaal deze stappen totdat de gewenste hoogte is ingesteld.

Rem instellen

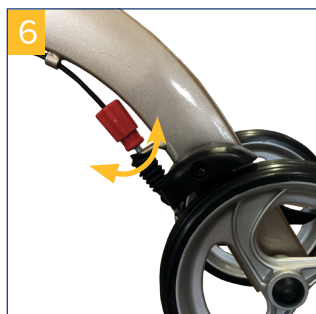
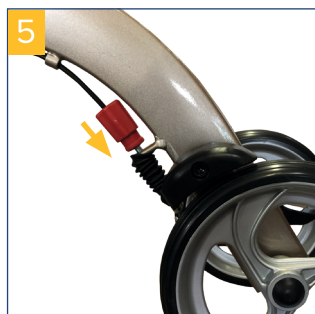

Als de rem slecht of juist te krachtig werkt, kan de rem met de stelschroef onder aan de bowdenkabel worden ingesteld op de gewenste remwerking. Druk daarvoor de instelhuls in de richting van het wiel (**afb. 5**) en draai de stelschroef in de gewenste richting (**afb. 6**).

Naar rechts draaien: rem werkt lichter

Naar links draaien: rem werkt sterker

Remmen | parkeren ≠ Twist-rem

Als u tijdens het lopen met de rollator wilt remmen, trekt u beide remgrepen met de handen omhoog (**afb. 7**). Rem altijd langzaam en gelijkmatig met beide handen.

Als u de rollator wilt vastzetten/parkeren, drukt u beide remgrepen omlaag totdat deze hoorbaar vastklikken (**afb. 8**)!

U ontgrendelt de remmen door de beide remgrepen weer omhoog te trekken totdat deze zijn ontgrendeld (de remgrepen staan in de middelste stand).



De remmen kunnen minder goed gaan werken wanneer de banden afslijten. Controleer daarom regelmatig of de rollator goed remt.

Remmen | parkeren = Twist-rem

Als u tijdens het lopen met de rollator wilt remmen, draait u beide remgrepen met de handen omlaag en naar binnen (**afb. 9**). Rem altijd langzaam en gelijkmatig met beide handen.



Als u de rollator wilt vastzetten/parkeren, draait u beide remgrepen omlaag en naar binnen totdat deze hoorbaar vastklikken (**afb. 10**).

U ontgrendelt de remmen door de beide remgrepen weer omhoog te draaien totdat deze zijn ontgrendeld.

De remmen kunnen minder goed gaan werken wanneer de wielen afslijten. Controleer daarom regelmatig of de rollator goed remt.

Sitzen



Plaats de rollator op een vlakke, stevige ondergrond. Vergrendel vervolgens de remmen. De rollator moet stabiel staan en mag niet wegglijden. Blijf rechtop zitten, leun niet naar achteren. Alleen zitten zoals in de afbeelding, met uw rug naar de looprichting, is toegestaan (**afb. 11**)!

Samenvouwen | transporteren | opbergen

Wanneer u de rollator wilt samenvouwen, trekt u de zitting aan de greep omhoog (**afb. 13**).



Daarna drukt u de rollator aan de zijkanten in elkaar tot de opvouwbeveiliging hoorbaar vastklikt (**afb. 14**).



Rugriemverstelling

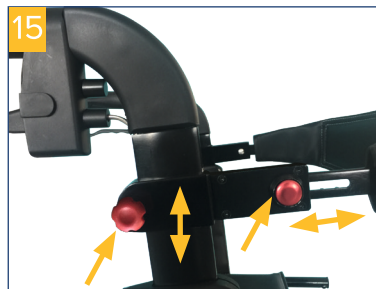

Reiniging | onderhoud

- Reinig dit product regelmatig met de hand met een vochtige doek!
- Gebruik geen agressieve reinigingsmiddelen!
- Gebruik geen schuurmiddelen!
- Gebruik geen reinigingsmiddel met een hoog chloor- en azijngehalte!
- Voor desinfectie kan een desinfecterende spray worden gebruikt, bijvoorbeeld Descosept AF of Bacillol AF.
- Controleer de schroeven regelmatig en draai deze indien nodig aan!
- Het product mag niet langdurig aan temperaturen boven 60 °C worden blootgesteld (bijv. gebruik in een sauna etc.)
- Neem bij defecten contact op met de specialzaak waar u dit product hebt gekocht.
- Controleer regelmatig de staat van de banden. Deze zijn 'lekkagevrij', met andere woorden, u hoeft geen bandenspanning te controleren of banden op te pompen. Controleer de banden wel altijd op scheurtjes of andere beschadigingen.

Technische gegevens

Product	NITRO maat XS	NITRO maat S	NITRO maat M	NITRO maat L
champagne	724100300	724100000	724200000	724300000
wit	-	-	724200100	724300100
zwart	-	-	724200200	-
Twist champagne	-	-	724200300	-

Technische gegevens				
Totale lengte x totale breedte	70,5 cm x 52 cm	70,5 cm x 61 cm	70,5 cm x 61 cm	70,5 cm x 61 cm
Greephoogte	71,8 - 77 cm	79 - 91 cm	84 - 96,5 cm	89 - 101 cm
Zitbreedte x zitdiepte	37 cm x 20 cm	44,5 cm x 22 cm	44,5 cm x 22 cm	44,5 cm x 22 cm
Zithoogte	45 cm	52 cm	57 cm	62 cm
Breedte tussen handgrepen	34,5 cm	45 cm	45 cm	45 cm
Afmetingen samengevouwen	70,5 x 25 x 71,8 cm	70,5 x 25 x 82 cm	70,5 x 25 x 86 cm	70,5 x 25 x 92 cm
Gewicht	6,7 kg	7,1 kg	7,2 kg	7,3 kg
Max. belasting	130 kg	130 kg	130 kg	130 kg
Max. belasting tas	5 kg	5 kg	5 kg	5 kg

Product	Maat M	Maat L
Nitro Carbon	724500000	724500200
Nitro Carbon Twist	724500100	724500300

Technische gegevens		
Totale lengte x totale breedte	70,5 cm x 59 cm	70,5 cm x 59 cm
Greephoogte	84,5 - 97 cm	93 - 105 cm
Zitbreedte x zitdiepte	44 cm x 22 cm	44 cm x 22 cm
Zithoogte	53 cm	61 cm
Breedte tussen handgrepen	44 cm	44 cm
Breedte opgevouwen	24 cm	24 cm
Gewicht	6,2 kg	6,3 kg
Max. belasting	150 kg	150 kg
Max. belasting tas	5 kg	5 kg

Indice

Introduzione	31
Dichiarazione di conformità	31
Durata	31
Smaltimento.....	31
Targhetta tipologica	31
Riutilizzo.....	31
Garanzia	31
Parti del prodotto.....	32
Indicazioni	33
Materiale in dotazione	33
Avvertenze di sicurezza	33
Apertura.....	33
Montaggio accessori Nitro ≠ Carbon.....	33
Montaggio accessori Nitro Carbon.....	34
Regolazione dell'altezza delle manopole.....	34
Regolazione freni	34
Frenatura stazionamento ≠ freni Twist.....	34
Frenatura stazionamento = freni Twist.....	34
Sedersi.....	35
Ripiegare Trasportare Riporre.....	35
Regolazione schienale	35
Pulizia Manutenzione	35
Dati tecnici	36

Introduzione

La ringraziamo di avere scelto un prodotto Drive DeVilbiss. Il design, la funzionalità e la qualità di questo prodotto non La deluderanno.

Legga attentamente queste istruzioni per l'uso prima di utilizzarlo per la prima volta. Riceverà così importanti informazioni sulla sicurezza e preziosi consigli sull'uso e la manutenzione corretti. Se ha qualche domanda da porre o ha bisogno di maggiori informazioni, non esiti a rivolgersi al rivenditore Drive DeVilbiss che Le ha fornito il prodotto.

Le presenti istruzioni per l'uso contengono tutte le avvertenze importanti per l'adattamento e l'uso. Le istruzioni per l'uso sono reperibili come PDF online oppure possono essere richieste al servizio di assistenza.

Possono anche essere reperiti formati ingranditi per le persone con ridotta capacità visiva. I non vedenti devono essere istruiti dal loro accompagnatore. Le riparazioni, come pure alcune regolazioni, richiedono una speciale formazione tecnica e pertanto devono essere eseguite da specialisti del settore sanitario.

Dichiarazione di conformità

DRIVE MEDICAL GMBH & Co. KG dichiara la conformità del prodotto descritto in base al Regolamento Dispositivi Medici (UE) 2017/745.

Durata

La nostra azienda prevede per questo prodotto una durata utile di cinque anni, purché sia impiegato conformemente alle norme d'uso e siano rispettate tutte le regole prescritte per la manutenzione e l'assistenza.

Questa durata può essere superata di molto se il prodotto è trattato, sottoposto a manutenzione, curato e utilizzato con attenzione e se non emergono limiti tecnici dovuti agli ulteriori sviluppi tecnico-scientifici.

La durata utile d'altro canto può anche ridursi notevolmente a causa di un utilizzo estremo e non conforme. La durata utile stabilita dalla nostra azienda non rappresenta una garanzia ulteriore.

Smaltimento

Qualora non avesse più bisogno del prodotto, contatti il Suo rivenditore oppure conferisca il prodotto al centro di smaltimento locale.

Targhetta tipologica

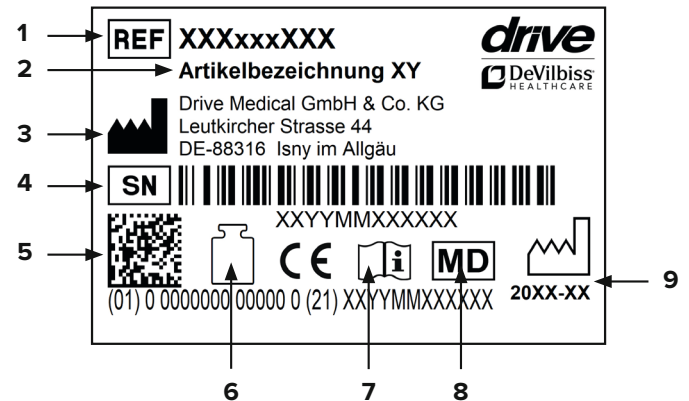

1 Numero articolo | 2 Descrizione articolo | 3 Produttore | 4 Numero di serie | 5 Codice UDI | 6 Portata max. | 7 Rispettare le istruzioni per l'uso | 8 Dispositivo medico | 9 Data di produzione (anno-mese)

Riutilizzo

Questo prodotto è idoneo per il riutilizzo.

Tenere presente che anche tutta la documentazione tecnica necessaria per la sicurezza deve essere consegnata al nuovo utilizzatore.

Il prodotto deve essere controllato, pulito e riportato in perfette condizioni per il riutilizzo a cura del rivenditore.

Per il ricondizionamento tenere presenti le regole prescritte dal fabbricante, che possono essere messe a disposizione su richiesta.

Troverà gli accessori disponibili presso il Suo rivenditore o sotto l'indirizzo www.drivedevilbiss.de

Garanzia

Per il prodotto fornito da noi la durata della garanzia è di 24 mesi dalla data d'acquisto. Qualora sia dimostrata la presenza di difetti di materiale o fabbricazione, le parti difettose vengono sostituite gratuitamente.

Le parti soggette a usura di norma non sono coperte durante il normale periodo di garanzia, a meno che l'articolo non richieda riparazioni o sostituzioni rese necessarie per chiara conseguenza diretta di un difetto di fabbricazione o di materiale.

Con riserva di errori e variazioni causate da migliorie tecniche e modifiche del design.

ESCLUSIONE DELLA GARANZIA

Sono parti soggette a usura (fra le altre): ruote, freni e impugnature.



NITRO

- | | | |
|---|----------------------------------|-----------------|
| 1. Manopola | 6. Portabastone | 12. Borsa |
| 2. Freno | 7. Telaio | 13. Sedile |
| 3. Catarifrangente nella manopola | 8. Ruota posteriore | 14. Schienale |
| 4. Manopola di spinta | 9. Vite di regolazione del freno | 15. Freni Twist |
| 5. Pulsante di arresto per regolazione manopole | 10. Ruota anteriore | |
| | 11. Catarifrangente anteriore | |

Indicazioni

INDICAZIONI:

Ausilio per camminare in aree interne ed esterne, per compensare o migliorare le limitazioni alla deambulazione.

La fornitura di ausili per camminare agli assicurati deve avere l'intento di compensare o almeno migliorare nell'utilizzatore le limitazioni alla deambulazione (ampliamento del raggio d'azione o della mobilità).

Le persone con funzioni della mano o del braccio limitate richiedono speciali conformazioni/esecuzioni delle manopole o degli appoggi per la mano e/o il braccio.

Per le persone con disturbi dell'equilibrio gli ausili per camminare muniti di ruote non sono sempre indicati e la loro idoneità andrà accertata con una prova caso per caso. Deve essere eventualmente presente un accompagnatore.

Il deambulatore deve essere impiegato solo per normali attività quotidiane.

CONTROINDICAZIONI:

L'impiego del deambulatore non è indicato in caso di: disturbi della percezione, forti disturbi dell'equilibrio, impossibilità di sedersi.

Materiale in dotazione

1 x	Deambulatore
1 x	Borsa
1 x	Schienale
1 x	Portabastone
1 x	Istruzioni per l'uso

Avvertenze di sicurezza

- Usare il deambulatore solo come aiuto per camminare!
- Utilizzare il deambulatore solo su un terreno piano e solido.
- Non utilizzare il deambulatore come sedile su veicoli quali bus o treni!
- È vietato mettersi sul deambulatore o trasportare sullo stesso persone o animali.
- Rispettare il peso massimo permesso dell'utilizzatore. Questi dati sono riportati sia nei dati tecnici delle presenti istruzioni che sulla targhetta tipologica.
- Utilizzare la borsa solo per il trasporto di oggetti senza sovraccaricarla! Portata max.: 5,0 kg
- L'uso su scale mobili e simili è espressamente vietato!
- Non appendere borse alle manopole di spinta – pericolo di ribaltamento!

- Utilizzare i freni d'esercizio su percorsi in forte pendenza (tirare la leva del freno verso l'alto).
- Appoggiandosi eccessivamente sulle manopole di spinta, il deambulatore può ribaltarsi indietro.
- Quando si apre o si chiude il deambulatore prestare attenzione che non vi restino schiacciati parti del corpo o indumenti.
- Tenere il deambulatore al riparo dalla luce solare diretta. Le parti del prodotto potrebbero surriscaldarsi e causare lesioni quando vengono toccate.
- Prima di ogni utilizzo, verificare che il deambulatore sia integro e tutte le parti regolabili siano correttamente fissate. Verificare il funzionamento dei freni!
- Prima di utilizzare il deambulatore, verificare che il dispositivo contro la chiusura sia correttamente bloccato.
- Controllare regolarmente le viti del deambulatore e riprenderne eventualmente il serraggio!
- L'effetto dei freni può essere compromesso dall'usura degli pneumatici. Quindi controllare regolarmente freni e pneumatici.
- NON trasportare il deambulatore afferrandolo per il sedile, per parti rimovibili o per i cavi dei freni.
- Ogni grave incidente relativo al prodotto deve essere denunciato al fabbricante e alle autorità competenti dello Stato membro in cui hanno sede l'utilizzatore e/o il paziente.

Apertura



Collocare il deambulatore sulle ruote. Premere ora verso il basso i due montanti laterali della superficie di seduta fino a percepire lo scatto. Il deambulatore è aperto correttamente quando il gancio di bloccaggio è scattato in posizione (**fig. 1**).

Montaggio accessori Nitro ≠ Carbon

Chiudere un poco il deambulatore, quindi introdurre la borsa con i blocchetti scorrevoli nelle guide a destra e a sinistra. Riaprire il deambulatore (**fig. 2**).



Montaggio accessori Nitro Carbon

Chiudere un poco il deambulatore e fissare la borsa con le chiusure a strappo sulle aste di sostegno. Riaprire il deambulatore (**fig. 3**).



Regolazione dell'altezza delle manopole

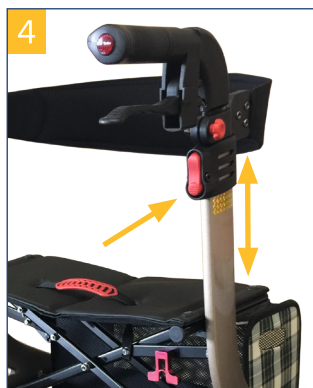

Premere e tenere premuto il pulsante per la regolazione dell'altezza della manopola e contemporaneamente tirare verso l'alto.

Non appena la manopola si muove, lasciare il pulsante. Questo si arresterà automaticamente all'altezza immediatamente successiva.

Ripetere il procedimento fino a raggiungere l'altezza desiderata.

Regolazione freni

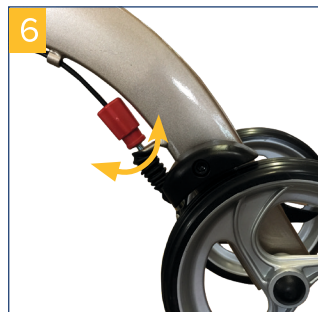
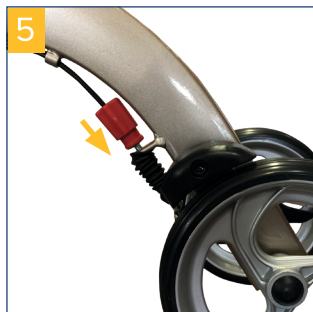

Se l'azione dei freni non è corretta o troppo brusca, è possibile regolare il freno sull'effetto desiderato mediante la vite di regolazione sul cavo Bowden in basso. A questo scopo premere la boccia di regolazione in direzione della ruota (**fig. 5**), quindi ruotare la vite per ottenere l'effetto desiderato (**fig. 6**).

In senso orario: frenata più dolce

In senso antiorario: frenata più potente

Frenatura | stazionamento ≠ freni Twist

Per frenare mentre si cammina con il deambulatore, tirare verso l'alto le manopole dei freni con tutte e due le mani (**fig. 7**). Frenare sempre lentamente e uniformemente con tutte e due le mani.

Per arrestare o parcheggiare il deambulatore premere le due manopole del freno verso il basso fino a percepire uno scatto (**fig. 8**).

Per sbloccare i freni, tirare di nuovo verso l'alto le due manopole fino a sbloccarle (manopole del freno in posizione centrale).



L'effetto dei freni può essere compromesso dall'usura degli pneumatici. Per questo occorre controllare regolarmente la frenata.

Frenatura | stazionamento = freni Twist

Per frenare mentre si cammina con il deambulatore, con le mani ruotare in dentro e verso il basso le due manopole dei freni (**fig. 9**). Frenare sempre lentamente e uniformemente con tutte e due le mani.



Per arrestare o parcheggiare il deambulatore premere le due manopole del freno in dentro e verso il basso fino a percepire uno scatto (**fig. 10**).

Per sbloccare i freni, ruotare di nuovo verso l'alto le due manopole fino a sbloccarle.

L'effetto dei freni può essere compromesso dall'usura degli pneumatici. Per questo occorre provare regolarmente la frenata.

Sedersi

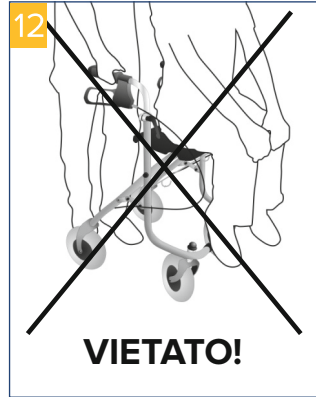

Posizionare il deambulatore su un terreno piano e solido. Quindi bloccare i freni. Il deambulatore deve essere stabile e non deve scivolare. Sedere col busto dritto, senza appoggiarsi all'indietro. È permesso stare seduti solo come da figura, in senso contrario a quello di marcia (**fig. 11**)!

Ripiegare | Trasportare | Riporre

Per richiudere il deambulatore, tirare verso l'alto la seduta afferrandola per la manopola (**fig. 13**).



Quindi chiudere il deambulatore premendo su un lato fino a sentire chiaramente lo scatto del fermo (**fig. 14**).



Regolazione schienale

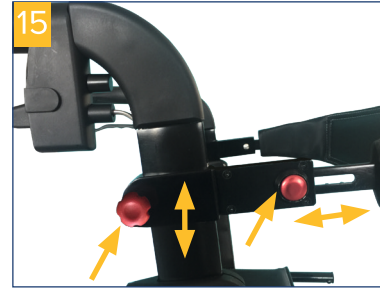

Pulizia | Manutenzione

- Pulire regolarmente a mano con un panno umido!
- Non impiegare detergenti aggressivi!
- Non utilizzare per la pulizia prodotti abrasivi!
- Non utilizzare detergenti ad alto tenore di cloro e aceto!
- Per la disinfezione si può impiegare uno spray disinfettante, quale ad es. Descosept AF o Bacillo AF.
- Controllare regolarmente le viti e riprenderne eventualmente il serraggio!
- Il prodotto non deve essere sottoposto a lungo a temperature superiori a 60 °C (ad es. nella sauna, ecc.).
- In caso di difetti, rivolgersi al rivenditore presso cui è stato acquistato il prodotto.
- Controllare regolarmente lo stato degli pneumatici. Questi pneumatici sono del tipo "fail-safe", ossia non occorre controllarne la pressione, né gonfiarli. Tuttavia controllare sempre che gli pneumatici non presentino screpolature o altri danni.

Dati tecnici

Prodotto	NITRO misura XS	NITRO misura S	NITRO misura M	NITRO misura L
champagne	724100300	724100000	724200000	724300000
bianco	-	-	724200100	724300100
nero	-	-	724200200	-
Twist champagne	-	-	724200300	-

Dati tecnici				
Lunghezza ingombro x larghezza ingombro	70,5 cm x 52 cm	70,5 cm x 61 cm	70,5 cm x 61 cm	70,5 cm x 61 cm
Altezza manopole	71,8 - 77 cm	79 - 91 cm	84 - 96,5 cm	89 - 101 cm
Larghezza sedile x profondità sedile	37 cm x 20 cm	44,5 cm x 22 cm	44,5 cm x 22 cm	44,5 cm x 22 cm
Altezza sedile	45 cm	52 cm	57 cm	62 cm
Larghezza tra manopole	34,5 cm	45 cm	45 cm	45 cm
Ingombro chiuso	70,5 x 25 x 71,8 cm	70,5 x 25 x 82 cm	70,5 x 25 x 86 cm	70,5 x 25 x 92 cm
Peso	6,7 kg	7,1 kg	7,2 kg	7,3 kg
Portata max.	130 kg	130 kg	130 kg	130 kg
Portata borsa max.	5 kg	5 kg	5 kg	5 kg

Prodotto	Misura M	Misura L
Nitro Carbon	724500000	724500200
Nitro Carbon Twist	724500100	724500300

Dati tecnici		
Lunghezza ingombro x larghezza ingombro	70,5 cm x 59 cm	70,5 cm x 59 cm
Altezza manopole	84,5 - 97 cm	93 - 105 cm
Larghezza sedile x profondità sedile	44 cm x 22 cm	44 cm x 22 cm
Altezza sedile	53 cm	61 cm
Larghezza tra manopole	44 cm	44 cm
Ingombro chiuso larghezza	24 cm	24 cm
Peso	6,2 kg	6,3 kg
Portata max.	150 kg	150 kg
Portata borsa max.	5 kg	5 kg

Ihr Fachhändler:



drive

DeVilbiss
HEALTHCARE

Irrtum und Änderungen vorbehalten
Stand: 21.04.2021
Version: MDR-1.1

Drive Medical GmbH & Co. KG
Leutkircher Straße 44 • 88316 Isny/Allgäu • Germany
T +49 7562 9724 0 • **F** +49 7562 9724 25
www.drivemedical.de • info@drivemedical.de