



**(D) Fahrradträger AMBER I**  
Bedienungsanleitung

**(GB) Bicycle rack AMBER I**  
Operating instructions

**(FR) Porte-vélo AMBER I**  
Manuel de l'opérateur

**(I) Portabicicletta AMBER I**  
Istruzioni per l'uso

**(NL) Fietsendrager AMBER I**  
Gebruiksaanwijzing

**(CZ) Nosič jízdních kol AMBER I**  
Návod k obsluze

**(E) Portabicicletas AMBER I**  
Manual de instrucciones

**(PL) Bagażnik na rowery AMBER I**  
Instrukcja obsługi

**(SI) Nosilec za kolesa AMBER I**  
Navodila za uporabo

**INHALT**

1.	BESTIMMUNGSGEMÄSSER GEBRAUCH	2
2.	LIEFERUMFANG	2
3.	SPEZIFIKATIONEN	3
4.	KUPPLUNGSVORAUSSETZUNGEN	3
5.	SICHERHEITSHINWEISE	3
6.	BEDIENUNGSANLEITUNG	4
6.1	MONTAGE DES FAHRRADTRÄGERS	4
6.1.1	MONTAGE DER RADSCHIENEN	4
6.1.2	MONTAGE DES LEUCHTENTRÄGERS	4
6.1.3	MONTAGE DES U-BÜGELS	5
6.1.4	MONTAGE DES RAHMENHALTERS	5
6.1.5	MONTAGE DES KENNZEICHENHALTERS	5
6.1.6	VERLEGEN DER ELEKTROKABEL	5
6.1.7	MONTAGE DER KURZEN SPANNGURTE	5
6.1.8	ANBRINGEN DER PLASTIKABDECKUNG	6
6.2	MONTAGE DES FAHRRADTRÄGERS AUF DER ANHÄNGERKUPPLUNG	6
6.3	MONTAGE DES FAHRRADES AUF DEM FAHRRADTRÄGER	7
7.	WARTUNG UND PFLEGE	7
8.	HINWEISE ZUM UMWELTSCHUTZ	7
9.	KONTAKTINFORMATIONEN	7



**WARNUNG!**

**Lesen Sie die Bedienungsanleitung vor Inbetriebnahme sorgfältig durch und beachten Sie alle Sicherheitshinweise! Nichtbeachtung kann zu Personenschäden, Schäden am Gerät oder Ihrem Eigentum führen! Bewahren Sie die Originalverpackung, den Kaufbeleg sowie diese Anleitung zum späteren Nachschlagen auf! Bei der Weitergabe des Produkts geben Sie auch diese Anleitung weiter. Prüfen Sie vor Inbetriebnahme den Inhalt der Verpackung auf Unversehrtheit und Vollständigkeit!**

**1. BESTIMMUNGSGEMÄSSER GEBRAUCH**

Dieser Fahrradträger wird an der Anhängerkupplung von Personenwagen befestigt und ist zum Transport von einem Fahrrad vorgesehen.

Dieses Gerät ist nicht dafür bestimmt, durch Kinder und Personen mit eingeschränkten geistigen Fähigkeiten oder ohne erforderliches Fachwissen benutzt zu werden. Kinder sind von dem Gerät fernzuhalten.

Das Gerät ist nicht für den gewerblichen Einsatz bestimmt.

Zum bestimmungsgemäßem Gebrauch gehört auch die Beachtung aller Informationen in dieser Anleitung, insbesondere die Beachtung der Sicherheitshinweise. Jede andere Verwendung gilt als nicht bestimmungsgemäß und kann zu Sach- oder Personenschäden führen. Die EAL GmbH übernimmt keine Haftung für Schäden, die durch nicht bestimmungsgemäßen Gebrauch entstehen.

**2. LIEFERUMFANG**

1 x Grundrahmen	4 x Schlossschraube M6 x 50	[mm]
2 x Radschienehälfte	4 x Scheibe 17,8 x 6,5 x 1,1	[mm]
1 x Leuchenträgersatz	4 x Mutter M6	
1 x U-Bügel	1 x Kreuzschlitzschraube M5 x 12	[mm]
1 x Rahmenhalter, kurz	1 x Scheibe 9,8 x 5,4 x 0,9	[mm]
1 x Plastikabdeckung	2 x Kreuzschlitzschraube M5 x 35	[mm]
3 x Spanngurt, kurz	2 x Federring 8,1 x 5,5 x 1,2	[mm]
1 x Sicherheitsgurt	2 x Scheibe 9,7 x 5,3 x 0,9	[mm]
1 x Kennzeichenhalter	2 x Schlossschraube M8 x 60	[mm]
1 x Gebrauchsanleitung	2 x Scheibe 15,8 x 8,5 x 1,1	[mm]
1 x Zulassungspapiere	2 x Knaufmutter M8	
1 x Vorhängeschloss inkl. Schlüssel	Kabelbinder	

### 3. SPEZIFIKATIONEN

Gewicht: 9,5 kg    Elektroanschluss: 13-polig  
Nutzlast: 30 kg    D-Wert: 7,6 kN

### 4. KUPPLUNGSVORAUSSETZUNGEN

- Die Anhängerkupplung muss bauartgenehmigt sein.
- Kugel und Kugelstange müssen einteilig geschmiedet sein.
- Montieren Sie den Fahrradträger nur an eine Kupplung aus Stahl St52, Grauguss GGG52 oder besserer Güte.
- Der D-Wert der Kupplungskugel muss mindestens 7,6 kN betragen
- Montieren Sie den Träger nie an einer Kupplung aus Aluminium, anderen Leichtmetallen oder Kunststoff

Nicht geeignete Kugelstangen aus GGG40 werden von Westfalia hergestellt für folgende Fahrzeuge:

Hersteller	Prüfsymbol	Passend für
Westfalia	F 4192	Audi A4
	F 3830	Audi A6
	F 4112	Audi A8

Beachten Sie die Hinweise des Kupplungsherstellers. Im Zweifel fragen Sie direkt beim Hersteller Ihrer Anhängerkupplung, ob diese geeignet ist. Nicht geeignet für Anhängerkupplungen aus Aluminium.

### 5. SICHERHEITSHINWEISE



• Das Warndreieck kennzeichnet alle für die Sicherheit wichtigen Anweisungen. Befolgen Sie diese immer, anderenfalls könnten Sie sich verletzen oder das Gerät könnte beschädigt werden.



- Kinder dürfen nicht mit dem Gerät spielen.
- Reinigung und Benutzerwartung dürfen nicht von Kindern ohne Beaufsichtigung durchgeführt werden.
- Lassen Sie das Verpackungsmaterial nicht achtlos liegen. Dieses kann für Kinder zu einem gefährlichen Spielzeug werden!
- Benutzen Sie dieses Produkt nur für die dafür vorgesehene Verwendung!
- Manipulieren oder zerlegen Sie das Gerät nicht!
- Verwenden Sie zu Ihrer eigenen Sicherheit ausschließlich Zubehör oder Ersatzteile, die in der Anleitung angegeben sind, oder deren Verwendung durch den Hersteller empfohlen wird!

#### Personen- oder Sachschaden durch verändertes Fahrzeugverhalten.

- Das Fahren mit dem Fahrradträger beeinflusst die Fahreigenschaften Ihres Fahrzeugs.
- Passen Sie Ihre Fahrgeschwindigkeit dem neuen Fahrzeugverhalten an.
- Fahren Sie nie schneller als 130 km/h.
- Vermeiden Sie plötzliche und ruckartige Steuerbewegungen.
- Achten Sie darauf, dass Ihr Fahrzeug länger ist als gewohnt.

#### Personen- oder Sachschaden durch Verlieren des Fahrrads.

- Das Fahren ohne Sicherheitsgurte kann zu Unfällen führen.
- Überprüfen Sie vor jedem Fahrtantritt den korrekten und festen Sitz des Gurtes um das Fahrrad und den U-Bügel des Trägers.
- Überprüfen Sie vor jedem Fahrtantritt den korrekten und festen Sitz der beiden Gurte um das Vorderrad und den Gurt um das Hinterrad des Fahrrades.
- Spannen Sie die Gurte ggf. nach.
- Überprüfen Sie vor jedem Fahrtantritt, ob die verwendeten Gurte unbeschädigt und unverschlissen sind.
- Beschädigte oder verschlissene Gurte müssen vor Fahrtantritt gegen unbeschädigte Gurte ausgetauscht werden. Es dürfen nur Gurte verwendet werden, die von der EAL GmbH dafür zugelassen sind.

#### Personen- oder Sachschaden durch nicht komplett montierten Fahrradträger.

- Das Fahren mit nicht vollständig zusammengebauten Fahrradträgern kann zu Unfällen führen.
- Die beweglichen Teile des Fahrradträgers stellen im nicht fertig montierten Zustand eine Gefahrenquelle dar.
- Montieren Sie den Fahrradträger vollständig vor Fahrtantritt.

#### Personen- oder Sachschaden durch überstehende Teile.

- Über den Rand des Fahrzeugs bzw. Fahrradträgers stehende Teile können während der Fahrt Personen- oder Sachschäden verursachen.
- Montieren Sie nur Teile, die nicht über den Rand des Fahrzeugs herausragen.

#### Personen- oder Sachschaden durch Überladen.

- Das Überschreiten der max. Nutzlast des Fahrradträgers, sowie der zulässigen Stützlast der Anhängerkupplung oder des zulässigen Gesamtgewichts kann zu schweren Unfällen führen.
- Beachten Sie unbedingt die Angaben zur max. Nutzlast, zulässigen Stützlast und zulässigem Gesamtgewicht Ihres Fahrzeugs. Überschreiten Sie diese Angaben keinesfalls.

#### Sachschaden durch öffnende Heckklappe.

- Die Heckklappe könnte gegen den Fahrradträger schlagen und beschädigt werden.
- Elektrische Heckklappen abschalten und manuell betätigen.
- Nehmen Sie den Fahrradträger vor dem Öffnen der Heckklappe ab.

### Sachschaden durch heiße Auspuffgase.

Es können Schäden am Träger oder dem Fahrrad entstehen, wenn die Auspuffmündung direkt daran grenzt.

- Benutzen Sie ggf. eine Auspuffblende.

### Personen- oder Sachschaden durch beschädigten Fahrradträger.

Beschädigungen des Trägers z. B. verbogene Teile, Risse oder Kratzer, schließen die sichere Funktion des Trägers aus.

- Montieren Sie den Fahrradträger nicht, wenn Beschädigungen vorhanden sind.
- Gehen Sie wie im Kapitel Wartung beschrieben vor.

### Personen- oder Sachschaden durch Verlust des Fahrradträgers während der Fahrt.

Eine unsaubere oder schadhafte Verbindung zwischen Fahrradträger und Anhängerkupplung kann zum Lösen des Fahrradträgers führen.

- Tauschen Sie eine schadhafte Anhängerkupplung aus.
- Säubern Sie die Anhängerkupplung von Dreck, Staub und Fett.



**Die Allgemeine Betriebsgenehmigung muss bei angebautem Träger immer im Fahrzeug mit geführt werden. Führen Sie keine Leerfahrten mit dem Fahrradträger durch. Verstauen Sie ihn im Kofferraum Ihres Fahrzeugs. Dies vermeidet einen erhöhten Kraftstoffverbrauch und schont den Fahrradträger. Der Fahrzeugführer ist grundsätzlich dafür verantwortlich, dass die Ladung und die Ladungssicherung vorschriftsmäßig sind.**

## 6. BEDIENUNGSANLEITUNG

Der Fahrradträger muss noch zusammengebaut werden. Nehmen Sie alle Bauteile aus der Verpackung und legen diese übersichtlich hin. Jeder Arbeitsschritt wird beschrieben und zeigt Ihnen deutlich, welche Bauteile Sie für die Montage des Fahrradträgers benötigen.

### 6.1 MONTAGE DES FAHRRADTRÄGERS

Radschienenhälfte



Grundrahmen

Schlossschraube  
M6 x 50

Kreuzschlitz-  
schraube  
M5 x 35



Kreuzschlitz-  
schraube  
M5 x 12

Leuchenträgersatz

#### 6.1.1 MONTAGE DER RADSCHIENEN

Legen Sie die Radschienenhälften, mit den Kunststoffschalen nach außen, parallel auf den Grundrahmen, sodass die Bohrungen der Schienen mit den Bohrungen des Grundrahmens übereinstimmen. Befestigen Sie jede Radschiene mit zwei Schlossschrauben M6 x 50, Scheiben und selbstsichernden Muttern M6 am Grundrahmen.

#### 6.1.2 MONTAGE DES LEUCHENTRÄGERS

Fügen Sie die beiden Hälften des Leuchenträgers zusammen. Dies wird durch ein kleines Führungsteil, welches bereits auf einer Seite vormontiert ist, erleichtert. Schieben Sie die Schienen zusammen und sichern Sie die Verbindung mit der Kreuzschlitzschraube (M5x12) und Unterlegscheibe.

Stecken Sie die Kreuzschlitzschrauben M5 x 35 mit den Federringen und den Scheiben von unten durch die vertikalen Bohrungen des Leuchenträgers. Setzen Sie die Schrauben an den Gewindebohrungen auf der Unterseite am Ende der Längsträger an. Ziehen Sie die Schrauben fest.

Stellen Sie sicher, dass die Nebelschlussleuchte auf der linken Seite des Trägers montiert ist!

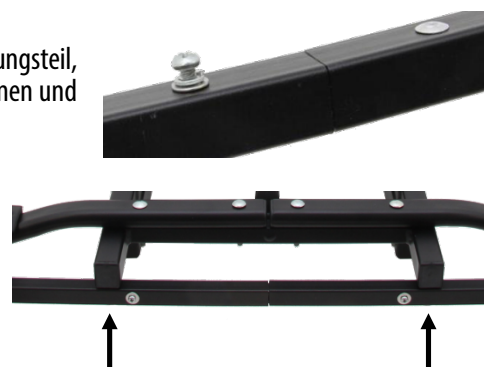

Ergebnis Schritt 1



## Schritt 2

### Bauteile:



Schlossschraube  
M8 x 60

Knaufmutter  
M8

Rahmenhalter

U-Bügel

### 6.1.3 MONTAGE DES U-BÜGELS

Setzen Sie den U-Bügel auf die U-Bügel-Halter des Grundrahmens. Befestigen Sie den U-Bügel mit den mitgelieferten Schloss-Schrauben (M8 x 60), Scheiben und den Knaufmuttern M8. Die Knaufmuttern müssen an der Innenseite montiert sein.



#### ACHTUNG

Sie müssen beide Knaufmuttern sehr fest anziehen, sodass der U-Bügel sich passgenau an die U-Bügelhalterung anlegt.

### 6.1.4 MONTAGE DES RAHMENHALTERS

Lösen Sie die Knaufschraube des Rahmenhalters und drehen Sie sie ganz heraus. Öffnen Sie die Schelle des Rahmenhalters und legen die Einlagen, an einer für Ihr Fahrrad geeigneten Stelle, um den U-Bügel herum. Legen Sie die Schelle wieder um die Einlagen herum und drücken sie fest zusammen. Verschließen Sie den Rahmenhalter mit der Knaufschraube (noch nicht festziehen).



Ergebnis Schritt 2

## Schritt 3

### Bauteile



Kabelbinder



Spanngurte, kurz



Kennzeichenhalter



Plastikabdeckung



### 6.1.5 MONTAGE DES KENNZEICHENHALTERS

Drehen Sie die Schrauben vor der Montage des Kennzeichenhalters aus dem Leuchtenträger heraus und montieren Sie den Kennzeichenhalter. Der Kennzeichenhalter muss auf der gleichen Höhe wie die Beleuchtung liegen.

#### Einsetzen des Kennzeichens

Die Montageclips für die Befestigung des Kennzeichens befinden sich als Ausdrückteile im Kennzeichenhalter. Brechen Sie zwei der Clips heraus. Schieben Sie das Kennzeichen in den Halter, danach drücken Sie die Clips in die Aussparungen um das Kennzeichen zu befestigen.

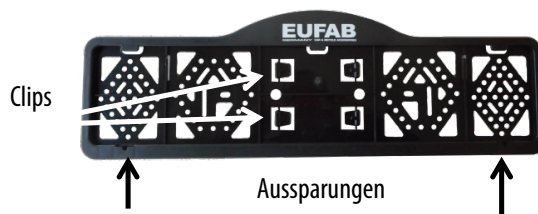

Clips

Aussparungen

### 6.1.6 VERLEGEN DER ELEKTROKABEL

Befestigen Sie das Kabel der Leuchten mit den mitgelieferten Kabelbindern an der Unterseite des Trägers. Achten Sie darauf, dass das Kabel während der Fahrt nicht beschädigt werden kann.

### 6.1.7 MONTAGE DER KURZEN SPANNURTE

Schieben Sie die kurzen Spanngurte von innen nach außen unter dem Radhalter herum und dann wieder von außen nach innen durch die Langlöcher des Radhalters (siehe Foto) (siehe auch Abschnitt 6.3).



### 6.1.8 ANBRINGEN DER PLASTIKABDECKUNG

Stecken Sie die Plastikabdeckungen auf die Mitte der Radschiene.

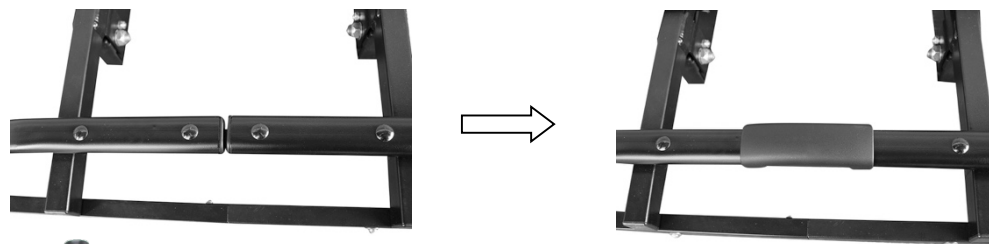

### 6.2 MONTAGE DES FAHRRADTRÄGERS AUF DER ANHÄNGERKUPPLUNG

Bevor Sie den Fahrradträger auf die Anhängerkupplung setzen, machen Sie sich mit dem Schnellverschluss-System vertraut.

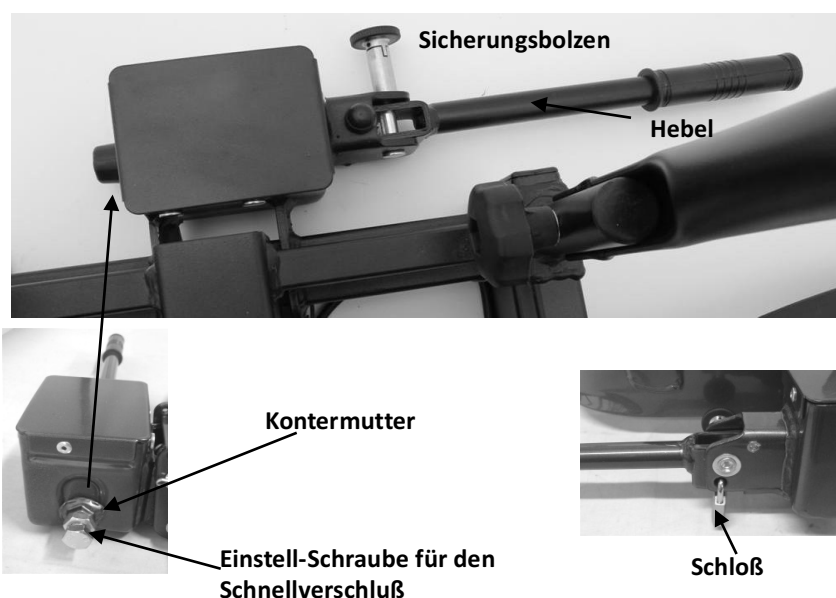

**Achten Sie auf eine unbeschädigte, saubere und fettfreie Anhängerkupplung. Entfernen Sie die Farbe vom Kugelkopf der Anhängerkupplung**

Der Schnellverschluss besteht aus einem Bauteil mit Hebel. Durch die Betätigung des Hebels kann der Schnellverschluss geöffnet oder geschlossen werden. Mit Hilfe des Sicherungsbolzens und des Vorhängeschlosses kann der Schnellverschluss verriegelt und abgeschlossen werden.



**Das Vorhängeschloß muss immer als zusätzliche Sicherung beim Einsatz des Fahrradträgers verwendet werden.**

Stellen Sie Ihr Fahrzeug auf einer ebenen Fläche ab.

Schalten Sie den Motor aus und ziehen Sie die Handbremse an.

Ziehen Sie den Sicherungsbolzen des Schnellverschlusses heraus und verdrehen ihn um 90° um zu verhindern, dass er wieder einrastet.

Öffnen Sie den Schnellverschluss durch das Hochklappen des Hebels.

Setzen Sie den Träger von oben waagrecht auf die Anhängerkupplung. Klappen Sie den Hebel des Schnellverschlusses nach unten (Kraftaufwand ca. 35 - 40kg) bis zum Anschlag (der Hebel wird in horizontaler Stellung bleiben).

Kontrollieren Sie ob der Träger sicher und fest auf der Anhängerkupplung sitzt und sich nicht mehr verdrehen lässt. Ist dies nicht der Fall muss der Schnellverschluss nachgestellt werden. Klappen Sie den Hebel nach oben und nehmen den Träger von der Anhängerkupplung ab. Lösen Sie die Kontermutter der Stellschraube und drehen Sie nun die Stellschraube am Schnellverschluss eine viertel Umdrehung herein. Ziehen die Kontermutter danach wieder fest.

Setzen Sie den Träger erneut auf die Anhängerkupplung und überprüfen Sie, ob der Träger sicher und fest auf der Anhängerkupplung sitzt. Wiederholen Sie gegebenenfalls den Einstellvorgang, bis der Träger sicher und fest sitzt.



#### **ACHTUNG**

**Stellen Sie immer sicher, dass die Kontermutter der Einstellschraube richtig angezogen ist!**



#### **HINWEIS**

**Leichte Druckspuren auf der Kupplungskugel sind normal und beeinträchtigen die Funktion nicht**

Wenn der Träger fest auf der Anhängerkupplung sitzt, verdrehen Sie den Sicherungsbolzen des Schnellverschlusses, sodass er einrastet. Schließen Sie nun den Schnellverschluss mit dem mitgelieferten Vorhängeschloss ab und entfernen den Schlüssel aus dem Schloss. Bewahren Sie den Schlüssel sorgfältig und an einem sicheren Ort auf. Der Fahrradträger ist nun auch gegen Diebstahl geschützt.

Überprüfen Sie regelmäßig den festen Sitz des Trägers auf der Anhängerkupplung, sowie die Befestigung des Fahrrads am Träger. Überprüfen Sie ebenso regelmäßig die Funktion der Lichtanlage Ihres Fahrradträgers.

### **6.3 MONTAGE DES FAHRRADES AUF DEM FAHRRADTRÄGER**

Da der Rahmenhalter nicht platzgebunden ist, können Sie mehrere Positionen ausprobieren.

Es ist wichtig, dass Sie den Rahmenhalter so hoch wie möglich anbringen.

Setzen Sie das Fahrrad in die Radschiene. Verbinden Sie den Rahmen des Fahrrades mit Hilfe des Rahmenhalters mit dem U-Bügel.



Sichern Sie die Räder mit den mitgelieferten kurzen Spannbändern. Ein Spannband für die Befestigung des Hinterrads und zwei für das Vorderrad (siehe Bild), als Schutz gegen Verdrehen.



Sichern Sie nun das Fahrrad mit dem langen Sicherheitsgurt. Legen Sie den Sicherheitsgurt durch den Fahrradrahmen und um den U-Bügel herum und ziehen den Sicherheitsgurt fest an.



#### **ACHTUNG**

**Ohne diesen Sicherheitsgurt darf der Fahrradträger nicht benutzt werden.**

Die Demontage des Fahrrads erfolgt in umgekehrter Reihenfolge.

### **7. WARTUNG UND PFLEGE**

- Den Fahrradträger nach Verwendung sauber und trocken lagern. Eventuell Schlamm und anderen Schmutz mit Wasser abwaschen.
- Halten Sie die Anhängerkupplung sauber und fettfrei.
- Halten Sie die Trägerkupplung sauber und fettfrei.
- Kontrollieren Sie den Fahrradträger regelmäßig auf Beschädigungen. Beschädigte oder verschlissene Teile sind sofort zu ersetzen. Es dürfen nur Originalersatzteile verwendet werden.
- Bolzen und Muttern des Fahrradträgers regelmäßig kontrollieren und wenn notwendig nachziehen.
- Lackschichtbeschädigungen sofort mit Farbe behandeln.
- Drehbare und bewegliche Teile regelmäßig schmieren.

### **8. HINWEISE ZUM UMWELTSCHUTZ**



Durch seine Beleuchtungsanlage ist der Fahrradträger ein Elektrogerät.

Werfen Sie Elektrogeräte nicht in den Hausmüll! Elektro- und Elektronik-Altgeräte müssen getrennt gesammelt und einer umweltgerechten Wiederverwertung zugeführt werden.

Über Entsorgungsmöglichkeiten für Elektronik-Altgeräte informieren Sie sich bei Ihrer Gemeinde- oder Stadtverwaltung.

Die Materialien sind recycelbar. Durch Recycling, stoffliche Verwertung oder andere Formen der Wiederverwertung von Altgeräten leisten Sie einen wichtigen Beitrag zum Schutz unserer Umwelt!

Entsorgen Sie den Fahrradträger entsprechend den in Ihrem Land gültigen Gesetzen und Bestimmungen.

### **9. KONTAKTINFORMATIONEN**

#### **EAL GmbH**

Otto-Hausmann-Ring 107

42115 Wuppertal, Deutschland



+49 (0)202 42 92 83 0



+49 (0) 202 42 92 83 – 160



info@eal-vertrieb.com



www.eal-vertrieb.com

**CONTENTS**

1.	PROPER USE OF THE PRODUCT	8
2.	SCOPE OF DELIVERY	8
3.	SPECIFICATIONS	8
4.	TOW BAR REQUIREMENTS	8
5.	SAFETY PRECAUTIONS	9
6.	OPERATING INSTRUCTIONS	10
6.1	MOUNTING THE BICYCLE RACK	10
6.1.1	MOUNTING THE WHEEL RAILS	10
6.1.2	MOUNTING THE LAMP MOUNT	10
6.1.3	MOUNTING THE U-BRACKET	10
6.1.4	MOUNTING THE FRAME HOLDER	11
6.1.5	MOUNTING THE LICENSE PLATE HOLDER	11
6.1.6	LAYING THE ELECTRICAL CABLES	11
6.1.7	MOUNTING THE SHORT TENSIONING STRAP	11
6.1.8	MOUNTING THE PLASTIC COVER	11
6.2	MOUNTING THE BICYCLE RACK ON THE TRAILER TOW BAR	12
6.3	MOUNTING THE BICYCLE TO THE BICYCLE RACK	12
7.	MAINTENANCE AND CARE	13
8.	NOTES REGARDING ENVIRONMENTAL PROTECTION	13
9.	CONTACT INFORMATION	13



**WARNING!**

**Please read the operating instructions carefully prior to use and observe all safety instructions! Non-compliance can lead to personal injuries, damage to the device or your property! Please retain the original packaging, the proof of purchase as well as these instructions for subsequent reference! When passing on the product, please include these operating instructions as well. Please check content of package for integrity and completeness prior to use!**

**1. PROPER USE OF THE PRODUCT**

This bicycle rack is mounted to the trailer tow bar of a car and is designed for the transportation of one bicycle.

This device is not designed to be used by children or persons with limited mental abilities or without experience and/or lack of required specialist knowledge. Keep children away from the device.

The device is not designated for commercial use.

Use according to the intended purpose also includes the observance of all information in these operating instructions, particularly the observance of the safety notes. Any other utilisation is considered to be contrary to the intended purpose and may lead to material damage or personal injuries. EAL GmbH assumes no liability for damage resulting from improper use.

**2. SCOPE OF DELIVERY**

1 x Base frame	1 x License plate holder	1 x Washer 9.8 x 5.4 x 0.9	[mm]
2 x Wheel rail halves	1 x Operating instructions	2 x Cross-headed screw M5 x 35	[mm]
1 x Lamp mount set	1 x Permit	2 x Spring washer 8.1 x 5.5 x 1.2	[mm]
1 x U-bracket	1 x Padlock with key	2 x Washer 9.7 x 5.3 x 0.9	[mm]
1 x Frame holder, short	4 x Lock screw M6 x 50	2 x Lock screw M8 x 60	[mm]
1 x Plastic cover	4 x Washer 17.8 x 6.5 x 1.1	2 x Washer 15.8 x 8.5 x 1.1	[mm]
3 x Tensioning strap, short	4 x Nut M6	2 x Knob nut M8	
1 x Safety strap	1 x Cross-headed screw M5 x 12	Cable ties	

**3. SPECIFICATIONS**

Weight: 9.5 kg	Electrical connection:	13-pin
Payload: 30 kg	D-value:	7.6 kN

**4. TOW BAR REQUIREMENTS**

- The trailer tow bar must be approved in its construction.
- Ball and ball rod must have been forged in one piece.
- Only mount the bicycle rack to a tow bar of steel St52, grey cast iron GGG52 or higher quality.
- The D-value of the tow bar ball must be at least 7.6 kN
- Never mount the rack to a tow bar made of aluminium, other light metals or plastic



Unsuitable ball rods made from GGG40 are produced by Westfalia for the following vehicles:

Manufacturer	Test symbol	Suitable for
Westfalia	F 4192	Audi A4
	F 3830	Audi A6
	F 4112	Audi A8

Observe the instructions from the tow bar manufacturer. If in doubt, ask your manufacturer directly whether their trailer tow bar is suitable. Not suitable for trailer tow bars made from aluminium.

## 5. SAFETY PRECAUTIONS



- The warning triangle indicates all instructions which are important for safety. Always follow these otherwise you could injure yourself or damage the device.



- Children may not play with the device.
- Cleaning and user maintenance may not be carried out by children without supervision.
- Do not treat packaging material carelessly. This may become a dangerous plaything for a child!
- Only use this product for its designated purpose!
- Do not manipulate or disassemble the device!
- For your own safety, only use accessories and spare parts that are stated in these instructions or that are recommended by the manufacturer!

### **Personal injury or property damage due to changed vehicle driving characteristics.**

- Driving with the mounted bicycle rack will affect the driving characteristics of your vehicle.
- Adjust your speed to the new driving characteristics.
- Never drive faster than 130 km/h.
- Avoid sudden or jerky steering movements.
- Remember that your vehicle is longer than usual.

### **Personal injury or property damage due to loss of the bicycle.**

- Driving without safety straps can lead to accidents.
- Before embarking on any journey, check the correct and firm seating of the strap around the bicycle and U-bracket of the rack.
- Before embarking on any journey, check the correct and firm seating of both straps around the front wheel and the strap around the rear wheel of the bicycle.
- If necessary tighten the straps again.
- Before embarking on any journey, check to make sure the straps used are undamaged and not worn.
- Damaged or worn straps must be replaced with undamaged ones before you embark on your journey. Only straps authorised by EAL GmbH for the purpose may be used.

### **Personal injury or property damage possible due to an incompletely mounted bicycle rack.**

- Driving with the bicycle rack not fully assembled may result in accidents.
- The moving parts of the bicycle rack do not represent a source of danger when fully mounted.
- Mount the bicycle rack completely before starting your journey.

### **Personal injury or property damages caused by protruding parts.**

- Parts protruding beyond the edge of the vehicle or rack may cause personal injury or property damage during the journey.
- Only mount parts that do not protrude beyond the edge of the vehicle.

### **Personal injury or property damage due to overloading.**

- Exceeding the maximum payload of the bicycle rack and the permitted supporting load of the trailer tow bar or permitted overall weight may lead to serious accidents.
- Always observe the specifications regarding the maximum payload, permitted supporting load and permitted overall weight of your vehicle. Do not exceed these specifications at any time.

### **Property damage due to opening tailgate.**

- The tailgate could hit the bicycle rack and be damaged.
- Switch off the electric tailgate and operate it manually.
- Remove the bicycle rack before opening the tailgate.

### **Property damage caused by hot exhaust gases.**

Damages may be caused to the rack or bicycle if the exhaust outlet is close by.

- Use an exhaust deflector if necessary.

### **Personal injury or property damage possible due to a damaged bicycle rack.**

Damage to the rack, e.g. bent parts, cracks or scratches, prevents the safe operation of the rack.

- Do not mount the bicycle rack if it is damaged in any way.
- Proceed as described in the chapter on Maintenance.

### **Personal injury or property damage due to loss of the bicycle rack while driving.**

A loose or faulty connection between the bicycle rack and trailer tow bar can lead to the detachment of the bicycle rack.

- Replace a defective trailer tow bar.
- Clean the trailer tow bar of dirt, dust and grease.



The general operating permit must be carried in the vehicle when the rack is mounted.

Do not travel with the bicycle rack empty. Store it in the boot of your vehicle. This prevents increased fuel consumption and protects the rack.

The driver is always responsible for ensuring that the load and the load securing meet the regulations.

## 6. OPERATING INSTRUCTIONS

The bicycle rack must first be assembled. Take all of the components out of the packaging and set them out clearly. Every stage is described and clearly shows which components are required for the assembly of the rack.

### 6.1 MOUNTING THE BICYCLE RACK

#### Step 1

##### Components:



Base frame

Cross-headed screw  
M5 x 35



Cross-headed screw  
M5 x 12



Lamp mount set

Wheel rail halves

Lock screw M6 x 50

#### 6.1.1 MOUNTING THE WHEEL RAILS

Place the wheel rail halves, with the plastic shells on the outside, parallel on the base frame so that the drilled holes in the rail match the holes in the base frame. Secure each wheel rail to the base frame with the two lock screws M6 x 50, washers and self-tapping nuts M6.



#### 6.1.2 MOUNTING THE LAMP MOUNT

Join the two halves of the lamp mount together. This is made easier by the small guide element which is already mounted on one side. Push the rails together and secure the connection with the cross-headed screw (M5x12) and washer.

Insert the cross-headed screws M5 x 35 with spring washers and washers, from below, through the vertical drilled holes of the lamp mount. Insert the screws through the threaded holes on the underside at the end of the lamp mount. Tighten the screws.

Make sure that the fog light is installed on the left side of the mount!



Result of Step 1

#### Step 2

##### Components:



U-bracket

Lock screw  
M8 x 60



Knob nut  
M8



Frame holder

#### 6.1.3 MOUNTING THE U-BRACKET

Place the U-bracket on the U-bracket mount of the base frame. Secure the U-bracket with the supplied lock screws (M8 x 60), washers and knob nuts M8. The knob nuts must be mounted on the inside.



#### CAUTION

You must tighten both knob nuts very firmly to ensure that the U-bracket is flush against the U-bracket mount

### 6.1.4 MOUNTING THE FRAME HOLDER

Undo the handle screw of the frame holder and rotate out fully. Open the cuff of the frame holder and place the inserts around the U-bracket at a position suitable for your bicycle. Place the cuff around the inserts and push firmly together. Close the frame holder using the handle screw (but do not tighten).



### Step 3 Components



Cable ties



Tensioning strap, short



License plate holder

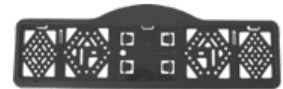

Plastic cover



### 6.1.5 MOUNTING THE LICENSE PLATE HOLDER

Remove the screws from the lamp mount before installing the license plate holder and then mount the license plate holder. The license plate holder must be at the same height as the lights.

#### Inserting the license plate

The mounting clips for securing the license plate are push-out parts in the holder. Break out two of the clips. Slide the license plate into the holder, then push the clips into the cut-outs to secure the license plate.

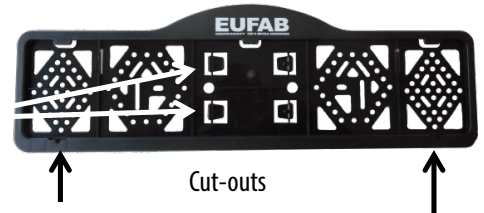

### 6.1.6 LAYING THE ELECTRICAL CABLES

Secure the cables of the lights to the underside of the rack using the supplied cable ties. Make sure that the cables cannot be damaged during travel.

### 6.1.7 MOUNTING THE SHORT TENSIONING STRAP

Insert the short tensioning strap from the inside to the outside below the bike holder and then from the outside to the inside through the slots of the bike holder (see photo) (see also section 6.3).



### 6.1.8 MOUNTING THE PLASTIC COVER

Fit the plastic covers onto the middle of the wheel rail.

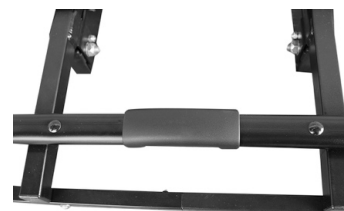
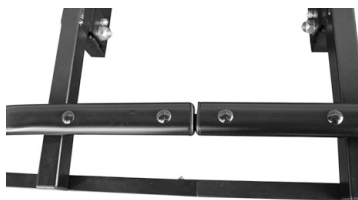

## 6.2 MOUNTING THE BICYCLE RACK ON THE TRAILER TOW BAR

Before you put the bicycle rack on the trailer tow bar, familiarise yourself with the quick locking system.

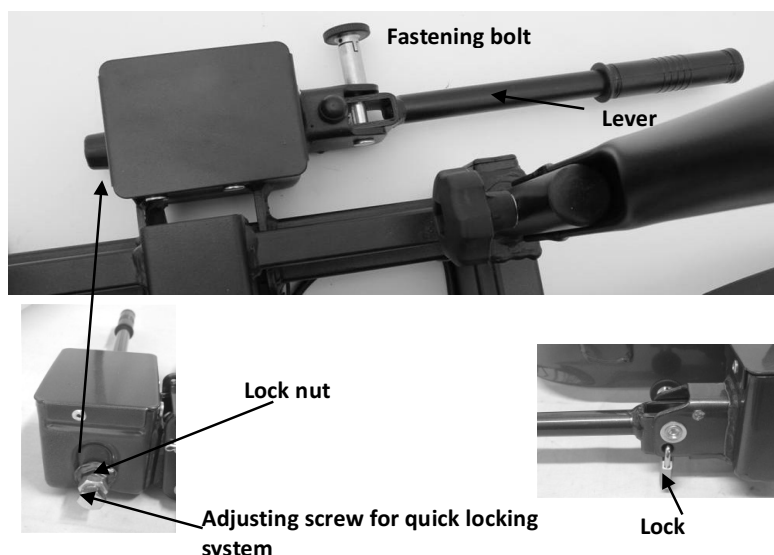

**Ensure that the trailer tow bar is undamaged, clean and free of grease. Remove the paint from the ball head of the trailer tow bar**

The quick locking mechanism is a component with a lever. Activating the lever opens or closes the quick locking mechanism. With the help of the securing bolt and the padlock, the quick locking system may be locked and secured.



**The padlock must always be used as additional security when using the bicycle rack.**

Park your vehicle on a level surface.

Switch the motor off and pull on the brake.

Remove the securing bolt from the quick locking mechanism and rotate by 90° to prevent it from engaging again. Open the quick locking mechanism by lifting the lever.

Place the rack, from above, horizontally onto the trailer tow bar. Push the lever of the quick locking mechanism down (force required is approximately 35 - 40kg) as far as it will go (the lever will remain in the horizontal position).

Check whether the bike rack is securely and firmly positioned on the trailer tow bar and can no longer be rotated. If this is not the case, the quick locking mechanism must be readjusted. Lift the lever and remove the rack from the trailer tow bar. Undo the lock nut of the adjusting screw and rotate the adjusting screw on the quick locking mechanism tighter by a quarter turn. Then tighten the lock nut again.

Replace the rack back on the trailer tow bar and check whether the rack is securely and firmly positioned on the tow bar. Repeat the adjustment process until the rack is secure and firm.



### CAUTION

**Always make sure that the lock nut of the adjusting screw is correctly tightened!**



### CAUTION

**Slight signs of pressure on the tow bar ball are normal and do not influence the functionality.**

When the rack is firmly seated on the trailer tow bar, rotate the securing bolt of the quick locking mechanism until it engages. Now close the quick locking mechanism with the supplied padlock and remove the key from the lock. Store the key carefully and in a safe place. The bicycle rack is now secured to prevent theft.

Regularly check the firm seating of the rack on the trailer tow bar as well as the attachment of the bicycle to the rack. Also regularly check the functions of the lighting system of your bicycle rack.

## 6.3 MOUNTING THE BICYCLE TO THE BICYCLE RACK

Since the frame holders are not tied to any specific position, you may try out a number of positions. It is important to ensure that the frame holder is fitted as high as possible.

Place the bicycle in the wheel rail. Connect the frame of the bicycle to the U-bracket using the frame holder.



Secure the wheels with the supplied short tensioning straps. Use one tensioning strap to secure the rear wheel and two for the front wheel (see picture) to prevent them from turning.



Now secure the bicycle with the long safety strap. Wrap the safety strap through the bicycle frame and the U-bracket and tighten.



#### **CAUTION**

**The bicycle rack may not be used without this safety strap!**

The bicycle is removed in reverse order.

### **7. MAINTENANCE AND CARE**

- After use, store the bicycle rack in a clean and dry place. Wash any mud or other dirt off using water.
- Keep the trailer tow bar clean and free of grease.
- Keep the rack tow bar clean and free of grease.
- Check the bicycle rack regularly for damages. Damaged or worn parts must be replaced immediately. Only original replacement parts may be used.
- Check the bolts and nuts of the bicycle rack regularly and tighten when necessary.
- Immediately treat any damage to paintwork with paint.
- Regularly lubricate rotating and moving parts.

### **8. NOTES REGARDING ENVIRONMENTAL PROTECTION**



Due to its lighting system, the bicycle carrier is an electrical device.

Do not dispose of electrical appliances in household waste! Discarded electrical and electronic equipment must be collected separately and recycled in an environmentally sound manner.

Contact your municipal or city government on how to dispose of old electronic equipment.

The materials are recyclable. You are making an important contribution to protecting our environment through recycling, material recycling or other forms of re-utilising old appliances!

Dispose of the bicycle rack in accordance with the laws and conditions in your country.

### **9. CONTACT INFORMATION**

#### **EAL GmbH**

Otto-Hausmann-Ring 107  
42115 Wuppertal, Germany

 +49 (0)202 42 92 83 0

 +49 (0) 202 42 92 83 – 160

 [info@eal-vertrieb.com](mailto:info@eal-vertrieb.com)

 [www.eal-vertrieb.com](http://www.eal-vertrieb.com)

## SOMMAIRE

1.	UTILISATION CONFORME	14
2.	MATÉRIEL FOURNI	14
3.	SPÉCIFICATIONS	14
4.	CONDITIONS DE RACCORD	14
5.	CONSIGNES DE SÉCURITÉ	15
6.	NOTICE D'UTILISATION	16
6.1	MONTAGE DU PORTE-VÉLO	16
6.1.1	MONTAGE DES RAILS PORTE-ROUE	16
6.1.2	MONTAGE DU SUPPORT DE LAMPE	16
6.1.3	MONTAGE DE L'ÉTRIER EN U	16
6.1.4	MONTAGE DU SUPPORT DE CADRE	17
6.1.5	MONTAGE DU SUPPORT DE PLAQUE D'IMMATRICULATION	17
6.1.6	POSE DU CÂBLE ÉLECTRIQUE	17
6.1.7	MONTAGE DES SANGLES DE SERRAGE COURTES	17
6.1.8	FIXATION DU RECOUVREMENT EN PLASTIQUE	17
6.2	MONTAGE DU PORTE-VÉLO SUR L'ATTELAGE DE REMORQUE	18
6.3	MONTAGE DU VÉLO SUR LE PORTE-VÉLO	18
7.	MAINTENANCE ET ENTRETIEN	19
8.	REMARQUES RELATIVES À LA PROTECTION DE L'ENVIRONNEMENT	19
9.	DONNÉES DE CONTACT	19



### AVERTISSEMENT!

**Lisez attentivement la notice d'utilisation avant la mise en service et respectez toutes les consignes de sécurité ! Tout non-respect de ces consignes peut entraîner des dommages corporels, endommager l'appareil ou vos biens ! Conservez l'emballage d'origine, le justificatif d'achat et la présente notice pour vous y référer ultérieurement ! Si vous revendez ou remettez l'appareil à des tiers, veuillez également leur remettre cette notice d'utilisation. Avant la mise en service, veuillez contrôler le contenu de l'emballage quant à l'absence de dommages et vérifier si toutes les pièces sont présentes !**

## 1. UTILISATION CONFORME

Ce porte-vélo est fixé à l'attelage de remorque de voiture particulière et est prévu pour transporter un vélo.

Cet appareil n'est pas destiné à être utilisé par des enfants ou des personnes aux capacités mentales limitées ou ne disposant pas de l'expérience ou des connaissances nécessaires. Les enfants doivent rester à distance de cet appareil.

L'appareil n'est pas destiné à une utilisation industrielle ou commerciale.

L'utilisation conforme aux prescriptions implique également le respect de toutes les informations contenues dans cette notice d'utilisation, en particulier le respect des consignes de sécurité. Toute autre utilisation est considérée comme non conforme et peut entraîner des dommages matériels ou corporels. La société EAL GmbH décline toute responsabilité en cas de dommages découlant d'une utilisation non conforme à l'emploi prévu.

## 2. MATÉRIEL FOURNI

1 x	Châssis de base	1 x	Support de plaque d'immatriculation	1 x	Rondelle 9,8 x 5,4 x 0,9	[mm]
2 x	Moitié de rails porte-roue	1 x	Mode d'emploi	2 x	Vis cruciforme M5 x 35	[mm]
1 x	Set de support de lampe	1 x	Documents d'immatriculation	2 x	Bague élastique 8,1 x 5,5 x 1,2	[mm]
1 x	Étrier en U	1 x	Cadenas avec clé	2 x	Rondelle 9,7 x 5,3 x 0,9	[mm]
1 x	Support de cadre, court	4 x	Vis à tête bombée M6 x 50	2 x	Vis à tête bombée M8 x 60	[mm]
1 x	Recouvrement plastique	4 x	Rondelle 17,8 x 6,5 x 1,1	2 x	Rondelle 15,8 x 8,5 x 1,1	[mm]
3 x	Sangles de serrage, courtes	4 x	Écrou M6	2 x	Poignée écrou	
1 x	Sangle de sécurité	1 x	Vis cruciforme M5 x 12		Serre-câbles	

## 3. SPÉCIFICATIONS

Poids :	9,5 kg	Raccordement électrique :	13 pôles
Charge utile :	30 kg	Valeur D :	7,6 kN

## 4. CONDITIONS DE RACCORD

- L'attelage de remorque doit être homologué.
- La boule et la barre d'attelage doivent être forgées en une pièce.

- Ne montez le porte-vélo que sur un raccord en acier St52, en fonte grise GGG52 ou de qualité encore plus solide.
- La valeur D de la boule d'attelage doit être d'au moins 7,6 kN.
- Ne montez jamais le porte-vélo sur un attelage en aluminium, autres métaux légers ou plastique.

Les boules d'attelage non adaptées en GGG40 sont fabriquées par Westfalia pour les véhicules suivants :

Fabricant	Symbole de contrôle	Adapté pour
Westfalia	F 4192	Audi A4
	F 3830	Audi A6
	F 4112	Audi A8

Respectez les consignes du fabricant de l'attelage. En cas de doute, demandez au fabricant de votre attelage de remorque si elle est adaptée. Non adapté pour les attelages de remorques en aluminium.

## 5. CONSIGNES DE SÉCURITÉ



- Le triangle de signalisation indique toutes les instructions relatives à la sécurité. Respectez-les à tout moment car vous risqueriez sinon de vous blesser ou l'appareil risquerait d'être endommagé.



- Les enfants ne doivent pas jouer avec l'appareil.
- Les tâches de nettoyage et d'entretien à effectuer chez soi ne doivent pas être exécutées par des enfants qui ne sont pas sous surveillance.
- Ne laissez pas traîner le matériel d'emballage. Il pourrait devenir un jouet dangereux pour les enfants !
- N'utilisez cet appareil qu'aux fins pour lesquelles il a été prévu !
- Ne manipulez ni ne démontez jamais l'appareil !
- Pour votre propre sécurité, utilisez exclusivement les accessoires ou pièces de rechange qui sont indiqué(e)s dans la notice d'utilisation ou dont l'utilisation est conseillée par le fabricant !

### **Domages matériels ou aux personnes en cas de modification du comportement du véhicule.**

- La conduite avec le porte-vélo influence les caractéristiques de conduite de votre véhicule.
- Adaptez la vitesse de conduite au nouveau comportement du véhicule.
- Ne dépassez jamais 130 km/h.
- Évitez les mouvements de conduite soudains et brusques.
- Tenez compte du fait que votre véhicule est plus long que d'habitude.

### **Domages matériels ou aux personnes en cas de perte du vélo.**

- La conduite sans les sangles de sécurité peut entraîner des accidents.
- Avant chaque déplacement, contrôlez la fixation correcte de la sangle autour du vélo et de l'étrier en U du porte-vélo.
- Avant chaque déplacement, contrôlez la fixation correcte des deux sangles autour de la roue avant et de la roue arrière du vélo.
- Serrez les sangles au besoin.
- Avant chaque déplacement, contrôlez si les sangles utilisées sont exemptes de dommages et d'usure.
- Les sangles endommagées ou usées doivent être remplacées avant le déplacement par des sangles en bon état. Seules des sangles autorisées par la société EAL GmbH peuvent être utilisées.

### **Domages matériels ou aux personnes en cas de porte-vélo partiellement monté.**

- Vous déplacez avec des porte-vélo partiellement montés peut provoquer des accidents.
- Les pièces amovibles du porte-vélo en état démonté représentent une source de danger.
- Montez le porte-vélo complètement avant le déplacement.

### **Domages matériels ou aux personnes en cas de pièces saillantes.**

- Les pièces dépassant des limites du véhicule ou du porte-vélo peuvent entraîner des dommages matériels ou aux personnes pendant le déplacement.
- Ne montez que des pièces qui ne dépassent pas les limites du véhicule.

### **Domages matériels ou aux personnes en cas de surcharge.**

- Le dépassement de la charge utile max. du porte-vélo ainsi que de la charge d'appui admissible de l'attelage de remorque ou du poids total admissible peut entraîner des accidents graves.
- Respectez impérativement les indications concernant la charge utile max., la charge d'appui admissible et le poids total admissible de votre véhicule. Ne les dépassez en aucun cas.

### **Domages matériels en cas d'ouverture du hayon arrière.**

- Le hayon arrière pourrait cogner contre le porte-vélo et être endommagé.
- Couper les hayons électriques et les actionner manuellement.
- Détachez le porte-vélo avant d'ouvrir le hayon.

### **Domages matériels en cas de gaz d'échappement chauds.**

- Des dommages sur le porte-vélo ou sur le vélo peuvent se produire si la sortie d'échappement les avoisine directement.
- Utilisez éventuellement un embout d'échappement.

### **Domages matériels ou aux personnes en cas de porte-vélo endommagé.**

- Des dommages sur le porte-vélo, par exemple en cas de pièces déformées, de fissures ou de rayures, empêchent le fonctionnement sûr du porte-vélo.
- Ne montez pas le porte-vélo s'il présente des dommages.
  - Procédez comme décrit au chapitre Maintenance.

## Domages matériels ou aux personnes en cas de perte du porte-vélo lors du déplacement.

Un raccordement imprécis ou défectueux entre le porte-vélo et l'attelage de remorque peut entraîner le desserrage du porte-vélo.

- Remplacez l'attelage de remorque en cas de défaut.
- Nettoyez l'attelage de remorque de toute salissure, poussière et graisse.



**Lorsque le porte-vélos est monté, veillez à toujours avoir avec vous l'autorisation générale d'exploitation.**

**N'exécutez pas de déplacement vide avec le porte-vélos. Rangez-le dans le coffre de votre véhicule. Vous évitez ainsi une consommation trop élevée d'essence et ménagéz votre porte-vélos.**

**Le conducteur du véhicule est responsable du respect des prescriptions relatives à la charge et à la sécurisation.**

## 6. NOTICE D'UTILISATION

Le porte-vélo doit maintenant être monté. Retirez toutes les pièces de l'emballage et disposez-les clairement. Chaque étape est décrite et vous montre clairement quelle pièce vous sera nécessaire pour monter le porte-vélo.

### 6.1 MONTAGE DU PORTE-VÉLO

#### Étape 1

Pièces :



châssis de base

Vis-  
cruciforme  
M5 x 35

Vis-  
cruciforme  
M5 x 12



Set de support de lampe

Moitiés de rail porterooue  
  
Vis à tête bombée  
M6 x 50



#### 6.1.1 MONTAGE DES RAILS PORTE-ROUE

Posez les moitiés de rail porte-roue, avec les plateaux en plastique vers l'extérieur, parallèlement au châssis de base, de sorte que les trous du rail s'alignent sur les trous du châssis de base. Fixez chaque rail avec les vis à tête bombée M6 x 50, les rondelles et les écrous auto-bloquants M6 sur le châssis de base.

#### 6.1.2 MONTAGE DU SUPPORT DE LAMPE

Assemblez les deux moitiés du support de lampe. Ce procédé est simplifié grâce à un petit élément de guidage déjà prémonté sur le côté. Vissez les rails l'un à l'autre et assurez les liaisons avec la vis cruciforme (M5x12) et une rondelle.

Placez les vis cruciformes M5 x 35 avec les bagues élastiques et les disques par dessous dans les trous verticaux du support de lampe. Posez les vis sur les trous du filetage sur la partie inférieure à l'extrémité du longeron. Serrez fermement le contre-écrou.

Assurez-vous que le feu antibrouillard soit monté du côté gauche du porte-vélo !

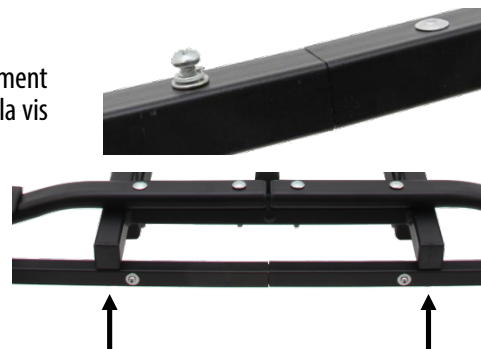

Résultat étape 1



#### Étape 2

Pièces :



Étrier en U

Vis à tête bombée  
M8 x 60

Poignée écrou  
M8

Porte-cadre

#### 6.1.3 MONTAGE DE L'ÉTRIER EN U

Placez l'étrier en U sur le support de l'étrier en U du châssis de base. Fixez l'étrier en U à l'aide des vis à tête bombée fournies (M8 x 60), disques et poignées écrous M8. Les poignées écrous doivent être montées sur le côté intérieur.



#### ATTENTION

Vous devez serrer les deux poignées écrous très fermement de sorte que l'étrier en U passe exactement sur les supports d'étrier en U.



### 6.1.4 MONTAGE DU SUPPORT DE CADRE

Desserrez les écrous avec poignée du support de cadre et dévissez-les complètement. Ouvrez le collier du support de cadre et posez les inserts autour de l'étrier en U à un endroit adapté à votre vélo. Replacez le collier autour des inserts et pressez fermement. Refermez le support de cadre à l'aide de la vis avec poignée (ne serrez pas encore).



Résultat étape 2



### Étape 3

#### Pièces



Serre-câbles



Sangles de serrage, courtes



Support de plaque d'immatriculation



Recouvrement plastique



### 6.1.5 MONTAGE DU SUPPORT DE PLAQUE D'IMMATRICULATION

Avant le montage du support de plaque d'immatriculation, retirez les vis du support de lampe et montez le support de plaque d'immatriculation. Le support de plaque d'immatriculation doit être à la même hauteur que l'éclairage.

#### Insertion de la plaque d'immatriculation

Les attaches de montage pour la fixation de la plaque d'immatriculation se trouvent dans le support de plaque d'immatriculation. Cassez deux des clips. Glissez la plaque d'immatriculation dans le support, appuyez ensuite sur les attaches dans les orifices afin de fixer la plaque d'immatriculation.

Attaches

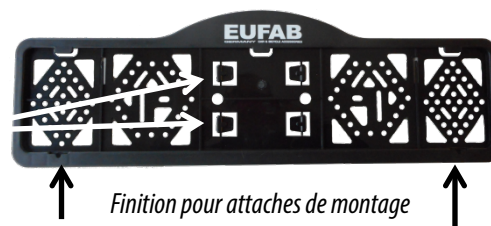

### 6.1.6 POSE DU CÂBLE ÉLECTRIQUE

Fixez les câbles de lampe avec les serre-câbles fournis sous le porte-vélo. Veillez à ce que le câble ne soit pas endommagé pendant la conduite.

### 6.1.7 MONTAGE DES SANGLES DE SERRAGE COURTES

Glissez les courtes sangles de serrage de l'intérieur vers l'extérieur sous le support de roue et ensuite de nouveau de l'extérieur vers l'intérieur à travers le trou oblong du support de roue (voir aussi paragraphe 6.3).



### 6.1.8 FIXATION DU RECOUVREMENT EN PLASTIQUE

Placez les recouvrements plastique au milieu des rails porte-roue.

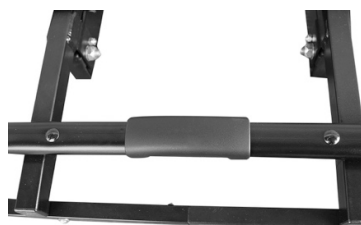
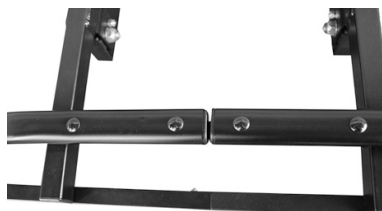

Résultat étape 3



## 6.2 MONTAGE DU PORTE-VÉLO SUR L'ATTELAGE DE REMORQUE

Avant de placer le porte-vélo sur l'attelage de remorque, familiarisez-vous avec le système de fermeture rapide.

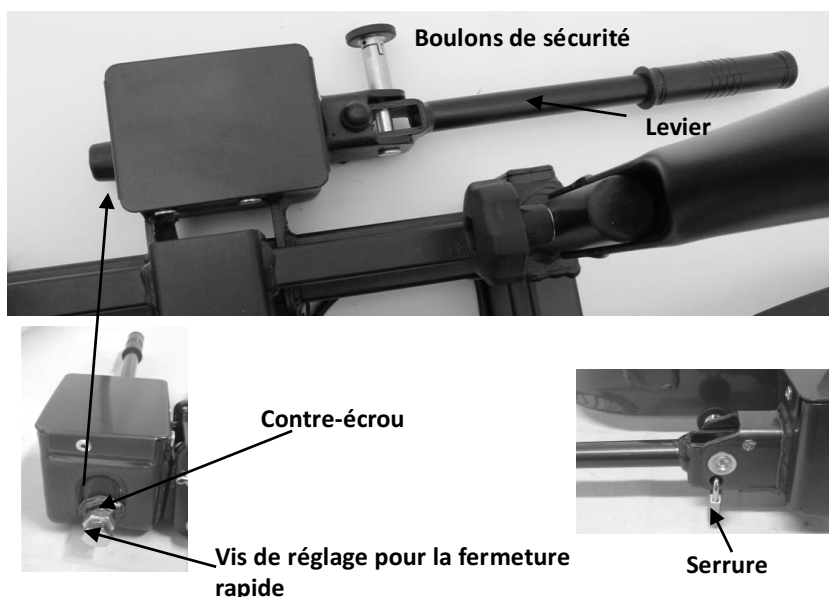

**Veillez à ce que l'attelage de remorque soit intact, propre et sans graisse. Enlevez la peinture de la tête d'attelage de l'attelage de remorque.**

La fermeture rapide est composée d'une pièce avec levier. La fermeture rapide peut être ouverte ou fermée en actionnant le levier. La fermeture rapide peut être enclenchée et verrouillée à l'aide des boulons de sécurité et du cadenas.



**Le cadenas doit toujours être utilisé comme sécurité supplémentaire lors de l'utilisation du porte-vélo.**

Garez votre véhicule sur un terrain plat.

Coupez le moteur et tirez le frein à main.

Retirez le boulon de sécurité de la fermeture rapide et tournez-le à 90° pour éviter l'enclenchement. Ouvrez la fermeture rapide en relevant le levier.

Placez le support du haut horizontalement sur l'attelage de remorque. Rabattez le levier de serrage de la fermeture rapide vers le bas (effort env. 35-40 kg) jusqu'à la butée (le levier restera en position horizontale).

Vérifiez que le porte-vélo soit bien immobilisé sur l'attelage de remorque et qu'il ne puisse plus être tourné. Si ce n'est pas le cas, il faut réajuster la fermeture rapide. Positionnez le levier vers le haut et détachez le porte-vélo de l'attelage de remorque. Dévissez les contre-écrous des vis de réglage et tournez les vis de réglage un quart de tour vers l'extérieur. Resserrez ensuite le contre-écrou.

Remplacez le porte-vélo sur l'attelage de remorque et vérifiez que le porte-vélo soit correctement placé sur l'attelage de remorque. Si nécessaire, répétez le procédé jusqu'à ce que le porte-vélo soit bien fixé.



### ATTENTION

**Assurez-vous que les contre-écrous des vis de réglage soient bien serrés !**



### ATTENTION

**Il peut y avoir des légères traces de pression sur la boule d'attelage, cela n'entrave pas le fonctionnement.**

Quand le porte-vélo est fixé correctement sur l'attelage de remorque, tournez les boulons de sécurité de la fermeture rapide jusqu'à s'enclencher. Fermez maintenant la fermeture rapide avec le cadenas fourni et retirez la clé de la serrure. Rangez cette clé dans un endroit sûr. Le porte-vélo est maintenant protégé contre le vol.

Contrôlez régulièrement la bonne fixation du porte-vélo sur l'attelage de remorque ainsi que la fixation du porte-vélo sur le support. Vérifiez aussi régulièrement le fonctionnement de l'éclairage de votre porte-vélo.

## 6.3 MONTAGE DU VÉLO SUR LE PORTE-VÉLO

Puisque le support de cadre n'est pas lié à un endroit précis, vous pouvez essayer plusieurs positions. Il est important que le support de cadre soit aussi haut que possible.

Placez le vélo dans le rail. Fixez le cadre du vélo avec l'étrier en U à l'aide du support de cadre court.



Fixez les roues à l'aide des bandes de serrage fournies. Une bande de serrage pour fixer la roue arrière et deux pour la roue avant (voir illustration), comme protection contre la rotation.



Sécurisez maintenant le vélo avec la sangle de sécurité longue. Passez la sangle de sécurité à travers le cadre du vélo et autour de l'étrier en U et serrez-la à fond.



**Le porte-vélo ne doit pas être utilisé si cette sangle de sécurité n'est pas fixée.**

Le démontage du vélo se fait dans l'ordre inverse.

## 7. MAINTENANCE ET ENTRETIEN

- Après toute utilisation, rangez le porte-vélo dans un endroit propre et sec. Enlevez à l'eau d'éventuelles boues et autres souillures.
- Maintenez l'attelage de remorque propre et sans graisse.
- Maintenez l'accouplement du support propre et sans graisse.
- Contrôlez le porte-vélo régulièrement pour exclure tout endommagement. Les pièces endommagées ou usées doivent être immédiatement remplacées. Seules des pièces de rechange d'origine ont le droit d'être utilisées.
- Les boulons et les écrous du porte-vélo doivent être régulièrement contrôlés et resserrés si nécessaire.
- Traitez d'éventuels endommagements de la laque par application immédiate d'une couche de peinture.
- Graissez régulièrement les pièces mobiles et rotatives.

## 8. REMARQUES RELATIVES À LA PROTECTION DE L'ENVIRONNEMENT



Compte tenu de son système d'éclairage, le porte-vélos est un appareil électrique.

Ne jetez pas les appareils électriques dans les ordures ménagères ! Les équipements électriques et électroniques usagés doivent être collectés séparément et recyclés d'une manière respectueuse de l'environnement.

Pour plus d'informations sur les possibilités d'élimination des équipements électriques et électroniques usagés, contactez votre autorité locale ou votre mairie.

Les matériaux sont recyclables. Grâce au recyclage, à la récupération des matériaux ou à d'autres formes de réutilisation des équipements usagés, vous contribuez de manière importante à la protection de notre environnement !

Éliminez le porte-vélos conformément aux lois et dispositions légales en vigueur dans votre pays.

## 9. DONNÉES DE CONTACT

### ○ EAL GmbH

Otto-Hausmann-Ring 107

42115 Wuppertal, Allemagne



+49 (0)202 42 92 83 0



+49 (0) 202 42 92 83 – 160



info@eal-vertrieb.com



www.eal-vertrieb.com

**INDICE**

1.	USO CONFORME	20
2.	VOLUME DI CONSEGNA	20
3.	SPECIFICHE	20
4.	REQUISITI DEL GANCIO DI TRAINO	20
5.	AVVERTENZE DI SICUREZZA	21
6.	ISTRUZIONI PER L'USO	22
6.1	MONTAGGIO DEL PORTABICICLETTE	22
6.1.1	MONTAGGIO DEI BINARI	22
6.1.2	MONTAGGIO DEL SUPPORTO LAMPADE	22
6.1.3	MONTAGGIO DELLA STAFFA A U	22
6.1.4	MONTAGGIO DEL BRACCIO DI FISSAGGIO	22
6.1.5	MONTAGGIO DEL PORTATARGA	23
6.1.6	POSA DEI CAVI ELETTRICI	23
6.1.7	MONTAGGIO DELLE CINGHIE DI FISSAGGIO CORTE	23
6.1.8	APPLICAZIONE DELLA COPERTURA IN PLASTICA	23
6.2	MONTAGGIO DEL PORTABICICLETTE SUL GANCIO DI TRAINO	24
6.3	MONTAGGIO DELLA BICICLETTA SUL PORTABICICLETTE	24
7.	MANUTENZIONE E PULIZIA	25
8.	AVVERTENZE SULLA TUTELA AMBIENTALE	25
9.	COME CONTATTARCI	25



**AVVERTENZA!**

**Leggere attentamente le istruzioni per l'uso prima della messa in funzione e osservare tutte le avvertenze di sicurezza!**

**La mancata osservanza di queste istruzioni può provocare lesioni personali, danni al prodotto o alla vostra proprietà! Conservare la confezione originale, la prova d'acquisto e queste istruzioni come riferimento futuro! In caso di cessione del prodotto, consegnare anche le presenti istruzioni.**

**Verificare l'integrità e la completezza del contenuto della confezione prima di utilizzare il prodotto!**

**1. USO CONFORME**

Il presente portabiciclette viene fissato al gancio di traino delle autovetture ed è previsto per il trasporto di una bicicletta.

Questo dispositivo non è destinato all'uso da parte di bambini e persone con capacità mentali limitate o che non siano in possesso delle necessarie conoscenze. Tenere il dispositivo lontano dalla portata dei bambini.

Questo dispositivo non è destinato all'impiego industriale.

Dell'uso appropriato fa parte anche il rispetto di tutte le informazioni fornite in queste istruzioni, soprattutto delle avvertenze sulla sicurezza. Ogni altro utilizzo viene considerato improprio e può causare danni a persone o cose. EAL GmbH non risponde dei danni derivanti da un uso improprio.

**2. VOLUME DI CONSEGNA**

1 x Telaio di base	1 x Portatarga	1 x Rondella 9,8 x 5,4 x 0,9	[mm]
2 x Mezzo binario	1 x Istruzioni per l'uso	2 x Vite a croce M5 x 35	[mm]
1 x Set supporto lampade	1 x Certificato di omologazione	2 x Rosetta elastica 8,1 x 5,5 x 1,2	[mm]
1 x Staffa a U	1 x Lucchetto, chiave incl.	2 x Rondella 9,7 x 5,3 x 0,9	[mm]
1 x Braccio di fissaggio corto	4 x Vite a testa tonda M6 x 50	2 x Vite a testa tonda M8 x 60	[mm]
1 x Copertura in plastica	4 x Rondella 17,8 x 6,5 x 1,1	2 x Rondella 15,8 x 8,5 x 1,1	[mm]
3 x Cinghia di fissaggio corta	4 x Dado M6	2 x Dado zigrinato M8	
1 x Cinghia di sicurezza	1 x Vite a croce M5 x 12	Fascette stringicavo	

**3. SPECIFICHE**

Peso:	9,5 kg	Allacciamento elettrico:	13 vie
Carico utile:	30 kg	Valore D:	7,6 kN

**4. REQUISITI DEL GANCIO DI TRAINO**

- Il gancio di traino deve essere omologato.
- La sfera e l'asta devono essere mono pezzo fucinate.
- Montare il portabiciclette solo su un gancio in acciaio St52, ghisa grigia GGG52 o di qualità migliore.
- Il valore D della sfera del gancio deve essere almeno 7,6 kN.
- Non montare mai il portabiciclette su un gancio in alluminio, altri metalli leggeri o materiale sintetico.

Aste con sfera in GGG40 non adatte vengono prodotte da Westfalia per i seguenti veicoli:

Produttore	Simbolo di controllo	Adatta per
Westfalia	F 4192	Audi A4
	F 3830	Audi A6
	F 4112	Audi A8

Rispettare le indicazioni del produttore del gancio di traino. In caso di dubbio chiedere se è utilizzabile direttamente al produttore del gancio di traino.

Non adatto per ganci di traino in alluminio.

## 5. AVVERTENZE DI SICUREZZA



- Il triangolo di segnalazione identifica tutte le istruzioni importanti per la sicurezza. Rispettare sempre queste istruzioni, per evitare il pericolo di lesioni personali o danni al dispositivo.

- I bambini non devono giocare con l'apparecchio.

- Non affidare pulizia e manutenzione ai bambini se non sorvegliati.



- Non lasciare il materiale d'imballaggio in giro con noncuranza. Questo può diventare un giocattolo pericoloso per i bambini!

- Utilizzare questo prodotto solo per lo scopo previsto!

- Non manomettere né smontare il prodotto!

- Per la propria sicurezza, utilizzare solo gli accessori e i pezzi di ricambio indicati nelle istruzioni o consigliati dal produttore!

### Danni a persone o cose derivanti da una diversa tenuta di strada del veicolo.

- Viaggiare con il portabiciclette influisce sul comportamento su strada del veicolo.

- Adeguare la velocità alla diversa tenuta di strada.

- Non superare mai i 130 km/h.

- Evitare sterzate improvvise e brusche.

- Considerare che il veicolo è più lungo del normale.

### Danni a persone o cose derivanti dalla perdita della bicicletta.

- Viaggiare senza cinghie di sicurezza può causare incidenti.

- Prima di iniziare il viaggio, controllare sempre che la cinghia sia fissata correttamente e saldamente attorno alla bicicletta e alla staffa a U del portabiciclette.

- Prima di iniziare il viaggio, controllare sempre che la ruota anteriore sia fissata correttamente e saldamente con le due cinghie e quella posteriore con l'apposita cinghia.

- Eventualmente tendere ulteriormente le cinghie.

- Prima di iniziare il viaggio assicurarsi che le cinghie utilizzate non siano danneggiate o logorate.

- Prima di iniziare il viaggio, le cinghie danneggiate o logorate devono essere sostituite con altre in perfetto stato. Utilizzare solo cinghie approvate dalla EAL GmbH.

### Danni a persone o cose derivanti da portabiciclette non completamente montati.

- Viaggiare con portabiciclette non assemblati completamente può causare incidenti.

- Le parti mobili del portabiciclette, se non montate completamente, possono essere fonti di pericolo.

- Prima di iniziare il viaggio, montare il portabiciclette in maniera completa.

### Danni a persone o cose derivanti da parti sporgenti.

- Le parti che sporgono oltre il bordo del veicolo o del portabiciclette, durante il viaggio possono causare danni a persone o cose.

- Montare solo parti che non sporgono dal bordo del veicolo.

### Danni a persone o cose dovuti a un carico eccessivo.

- Il superamento del carico utile max. del portabiciclette e del carico d'appoggio consentito del gancio di traino o del peso totale ammesso possono causare gravi incidenti.

- Rispettare tassativamente le indicazioni relative al carico utile max., al carico d'appoggio consentito e al peso totale ammesso del veicolo. Non superare mai queste indicazioni.

### Danni materiali causati dal portellone posteriore aperto.

- Il portellone posteriore potrebbe sbattere contro il portabiciclette e venire danneggiato.

- Disinserire i portelloni posteriori elettrici e azionarli manualmente.

- Prima di aprire il portellone posteriore, rimuovere il portabiciclette.

### Danni materiali causati da gas di scarico caldi.

Se il portabiciclette o la bicicletta sono troppo vicini allo scappamento, possono subire danni.

- Usare eventualmente un terminale di scarico.

### Danni a persone o cose dovuti a portabiciclette danneggiati.

Danni al portabiciclette, ad es. parti deformate, incrinature o graffi, ne escludono il corretto funzionamento.

- Non montare il portabiciclette se danneggiato.

- Procedere come descritto nel capitolo "Manutenzione".

### Danni a persone o cose dovuti alla perdita del portabiciclette durante il viaggio.

Un collegamento non corretto o difettoso tra portabiciclette e gancio di traino può causare il distacco del portabiciclette.

- Sostituire il gancio di traino se difettoso.

- Eliminare sporco, polvere e grasso dal gancio di traino.



**Quando il portabiciclette è a bordo si deve sempre portare nel veicolo la relativa omologazione.**

**Non effettuare corse a vuoto con il portabiciclette. Sistemarlo nel bagagliaio del proprio veicolo. In questo modo si evita un maggiore consumo di carburante e si salvaguarda il portabiciclette.**

**Il conducente è responsabile per la correttezza del carico e dei fissaggi.**

## 6. ISTRUZIONI PER L'USO

Il portabiciclette deve essere ancora assemblato. Prelevare tutti i componenti dall'imballo e disporli a terra. Ogni fase di lavoro è descritta e mostra chiaramente quali componenti occorrono per il montaggio del portabiciclette.

### 6.1 MONTAGGIO DEL PORTABICICLETTE

#### Passaggio 1

**Componenti:**

Mezzi binari



Telaio die base

Vite a croce  
M5 x 35

Vite a croce  
M5 x 12



Set supporto lampade

Vite a testa tonda  
M6 x 50



#### 6.1.1 MONTAGGIO DEI BINARI

Disporre i due mezzi binari, con le coppette di plastica rivolte verso l'esterno, parallelamente al telaio base di modo che i fori dei binari coincidano con i fori del telaio base. Fissare ciascun binario al telaio base con due viti a testa tonda M6 x 50, le rondelle e i dadi autobloccanti M6.

#### 6.1.2 MONTAGGIO DEL SUPPORTO LAMPADAE

Unire le due metà del supporto lampade. Questa operazione viene facilitata da una piccola guida già montata su un lato. Unire i binari e fissarli con la vite a croce (M5x12) e la rondella.



Introdurre le viti a croce M5 x 35 con le rosette elastiche e le rondelle dal basso nei fori verticali del supporto lampade. Introdurre le viti nei fori filettati sul lato inferiore dell'estremità dei longheroni. Stringere le viti.

Assicurarsi che la luce posteriore antinebbia sia montata sul lato sinistro del supporto!



Risultato del passaggio 1



#### Passaggio 2

**Componenti:**



Staffa a U

Vite a testa tonda  
M8 x 60

Dado zigrinato  
M8

Braccio di  
fissaggio

#### 6.1.3 MONTAGGIO DELLA STAFFA A U

Applicare la staffa a U agli appositi sostegni del telaio base. Fissare la staffa a U con le viti a testa tonda (M8 x 60), le rondelle e i dadi zigrinati M8 forniti in dotazione. I dadi zigrinati devono essere montati sul lato interno.



#### ATTENZIONE

I dadi zigrinati devono essere serrati saldamente affinché la staffa a U sia perfettamente in linea con i relativi sostegni.

#### 6.1.4 MONTAGGIO DEL BRACCIO DI FISSAGGIO

Svitare la vite zigrinata del braccio di fissaggio ed estrarla completamente. Aprire la fascetta del braccio di fissaggio e far passare gli inserti intorno alla staffa a U, in un punto adeguato per la propria bicicletta. Rimettere la fascetta intorno agli inserti e premerli bene insieme. Chiudere il braccio di fissaggio con la vite zigrinata (non stringerla a fondo per ora).





**Passaggio 3  
Componenti**

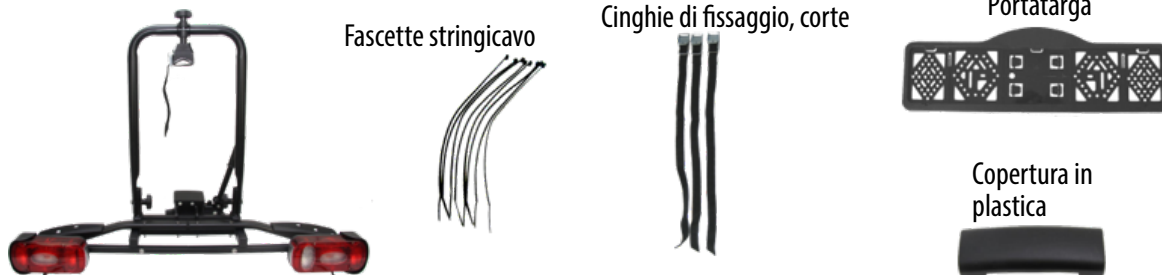

**6.1.5 MONTAGGIO DEL PORTATARGA**

Prima di montare il portatarga, svitare le viti dal supporto lampade, quindi montare il portatarga. Il portatarga deve trovarsi alla stessa altezza delle luci.

**Posizionamento del portatarga**

Le clip di montaggio per il fissaggio della targa si trovano nel portatarga come elementi di espulsione. Estrarre due delle clip. Spingere la targa nel supporto e fissarla premendo le clip nelle aperture.

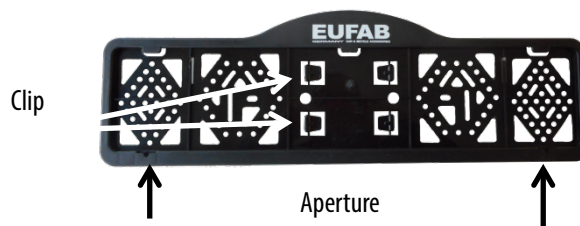

**6.1.6 POSA DEI CAVI ELETTRICI**

Fissare il cavo delle lampade sul lato inferiore del supporto con le fascette stringicavo fornite in dotazione. Assicurare che il cavo non possa danneggiarsi durante la guida.

**6.1.7 MONTAGGIO DELLE CINGHIE DI FISSAGGIO CORTE**

Passare le cinghie di fissaggio corte dall'interno all'esterno sotto il portaruote, poi di nuovo dall'esterno all'interno attraverso le asole (vedi foto) (vedi anche capitolo 6.3).



**6.1.8 APPLICAZIONE DELLA COPERTURA IN PLASTICA**

Applicare le coperture in plastica al centro del binario.

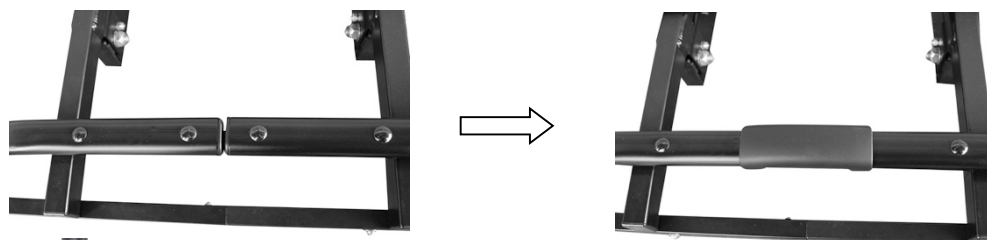

## 6.2 MONTAGGIO DEL PORTABICICLETTE SUL GANCIO DI TRAINO

Prima di applicare il portabicilette sul gancio di traino occorre familiarizzarsi con il sistema di aggancio rapido.

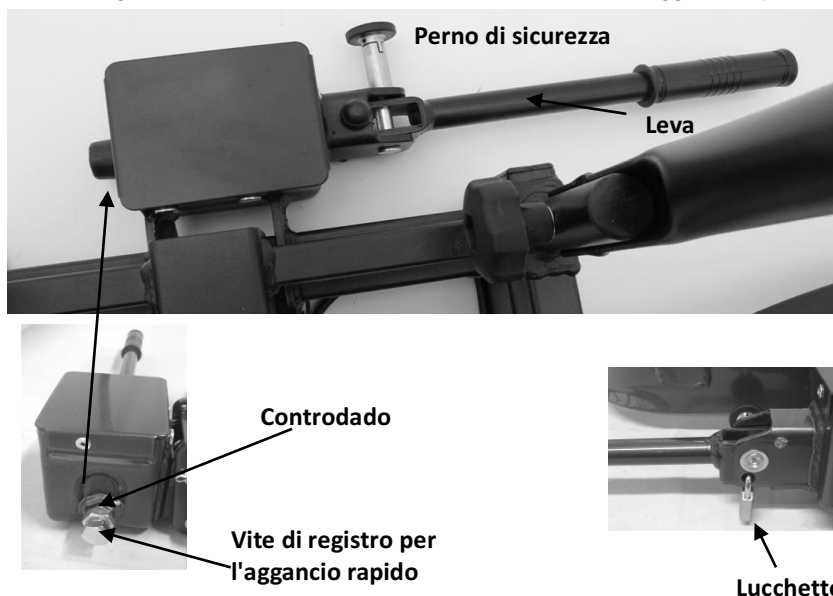

**Accertarsi che il gancio di traino non sia danneggiato e sia pulito e senza grasso. Rimuovere il colore dalla testa sferica del gancio di traino**

Il sistema di aggancio rapido è costituito da un elemento con leva. Azionando la leva, l'aggancio rapido si apre o si chiude. Con l'ausilio del perno di fissaggio e del lucchetto, l'aggancio rapido si blocca e si chiude a chiave.



**Unitamente al portabicilette, il lucchetto deve essere sempre utilizzato come ulteriore sicurezza.**

Posteggiare il veicolo su una superficie piana.

Spegnere il motore e azionare il freno di stazionamento.

Estrarre il perno di fissaggio dell'aggancio rapido e ruotarlo di 90° per impedire che si blocchi di nuovo. Aprire l'aggancio rapido sollevando la leva. Collocare il portabicilette sul gancio di traino dall'alto in orizzontale. Abbassare la leva dell'aggancio rapido (con una forza di ca. 35 - 40kg) fino a battuta (la leva rimane in posizione orizzontale).

Controllare che il portabicilette sia fissato al gancio di traino in maniera sicura e che non possa più ruotare. In caso contrario, regolare l'aggancio rapido. Sollevare la leva e rimuovere il portabicilette dal gancio di traino. Allentare il controdado della vite di registro e avvitare la vite di regolazione dell'aggancio rapido di un quarto di giro. Quindi, stringere di nuovo il controdado.

Collocare il portabicilette nuovamente sul gancio di traino e controllare che sia fissato in modo sicuro. Ripetere eventualmente la regolazione fino a quando il portabicilette non è fissato in maniera sicura.



**ATTENZIONE**

**Accertarsi sempre che il controdado della vite di registro sia ben serrato!**



**ATTENZIONE**

**Leggere tracce di pressione sulla sfera del gancio sono normali e non pregiudicano il funzionamento.**

Se il portabicilette è ben fissato al gancio di traino, ruotare il perno di fissaggio dell'aggancio rapido per farlo innestare. Quindi chiudere l'aggancio rapido con il lucchetto fornito in dotazione ed estrarre la chiave dal lucchetto. Conservare la chiave accuratamente in un luogo sicuro. A questo punto, il portabicilette è anche a prova di furto.

Controllare regolarmente per accertare che il supporto sia perfettamente fissato al gancio di traino e controllare anche il fissaggio della bicicletta sul supporto. Controllare anche regolarmente il funzionamento dell'impianto luci del proprio portabicilette.

## 6.3 MONTAGGIO DELLA BICICLETTA SUL PORTABICICLETTE

Dato che il braccio di fissaggio non ha una posizione fissa, è possibile provare diverse posizioni.

È comunque importante applicarlo quanto più in alto possibile.

Posizionare la bicicletta sul binario. Collegare il telaio della bicicletta alla staffa a U servendosi del braccio di fissaggio.



Fissare le ruote con le fascette corte fornite in dotazione. Una fascetta per fissare la ruota posteriore e due per la ruota anteriore (vedi figura) allo scopo di impedirne la rotazione.





Ora bloccare la bicicletta con la cinghia di sicurezza lunga. Far passare la cinghia di sicurezza attraverso il telaio della bicicletta attorno alla staffa a U e tendere la cinghia.



**Il portabicilette non si deve utilizzare senza questa cinghia di sicurezza.**

Per smontare la bicicletta, procedere nell'ordine inverso.

## 7. MANUTENZIONE E PULIZIA

- Pulire il portabicilette dopo l'uso e conservarlo asciutto. Pulire eventualmente con acqua i residui di fango o di altra natura.
- Tenere il gancio di traino pulito ed esente da grasso.
- Tenere il giunto portante pulito ed esente da grasso.
- Controllate regolarmente il portabicilette per accertare eventuali danni. Sostituire immediatamente eventuali componenti danneggiati o usurati. Utilizzare solo ricambi originali.
- Controllare regolarmente i perni e i dadi del portabicilette e serrare all'occorrenza.
- Trattare immediatamente con smalto i punti danneggiati.
- Lubrificare regolarmente le parti girevoli e mobili.

## 8. AVVERTENZE SULLA TUTELA AMBIENTALE



Grazie al sistema di illuminazione, il portabicilette è un'apparecchiatura elettrica.

Le apparecchiature elettriche non vanno smaltite nei rifiuti domestici. I rifiuti di apparecchiature elettriche ed elettroniche (RAEE) devono essere raccolti separatamente e riciclati nel rispetto dell'ambiente.

Per informazioni sulle possibilità di smaltimento dei RAEE, contattare l'autorità locale o il comune.

I materiali sono riciclabili. Grazie al riciclo, al recupero dei materiali o altre forme di riutilizzo di vecchie apparecchiature, si contribuisce in maniera importante alla protezione del nostro ambiente".

Smaltire il portabicilette in conformità alle leggi e disposizioni in vigore nel proprio paese.

## 9. COME CONTATTARCI

### ◉ EAL GmbH

Otto-Hausmann-Ring 107  
42115 Wuppertal, Germania

☎ +49 (0)202 42 92 83 0

📠 +49 (0) 202 42 92 83 – 160

✉ info@eal-vertrieb.com

🌐 www.eal-vertrieb.com

**OVERVIEW**

1.	INTRODUCTIE	26
2.	ONDERDELENLIJST	26
3.	SPECIFICATIES	26
4.	KOPPELING VOORWAARDEN	26
5.	VEILIGHEIDSINSTRUCTIES	27
6.	GEBRUIKSAANWIJZING	28
6.1	MONTAGE VAN DE FIETSENDRAGER	28
6.1.1	DE MONTAGE - WIELHOUDERS	28
6.1.2	DE MONTAGE - LAMPHOUDERRAIL	28
6.1.3	DE MONTAGE	28
6.1.4	MONTAGE DE FRAMHOUDER	28
6.1.5	DE KENTEKENPLAATHOUDER	29
6.1.6	LEGGEN VAN DE ELEKTRISCHE KABELS	29
6.1.7	SCHUIF DE DRIE KORTE,	29
6.1.8	BEVESTIGEN VAN DE KUNSTSTOF AFDEKKING	29
6.2	MONTAGE VAN DE FIETSDRAGER OP DE TREKHAAK	30
6.3	MONTAGE VAN DE FIETS OP DE FIETSDRAGER	30
7.	ONDERHOUD	31
8.	OPMERKINGEN OVER MILIEUBESCHERMING	31
9.	CONTACTGEGEVENS	31



**WAARSCHUWING!**

**Lees de gebruiksaanwijzing voor de ingebruikname aandachtig door en neem alle veiligheidsvoorschriften in acht! Het niet naleven ervan kan letsel, schade aan het product of uw eigendom veroorzaken! Bewaar de oorspronkelijke verpakking, het aankoopbewijs en deze gebruiksaanwijzing om deze later te kunnen raadplegen! Geef bij doorgeven van het apparaat eveneens de bedieningshandleiding door. Controleer de inhoud van de verpakking voor de ingebruikname eerst op beschadigingen en volledigheid!**

**1. INTRODUCTIE**

Voor gebruik goed doorlezen!

Dit product niet monteren en gebruiken voordat de montagehandleiding en veiligheidsvoorschriften geheel zijn doorgelezen en duidelijk zijn.

De assemblage en montage van de fietsdrager alleen volgens deze montagehandleiding uitvoeren.

De stappen die worden genoemd en de veiligheidsinstructies voor montage, bediening en gebruik van de fietsdrager, moeten beslist worden opgevolgd. Al de kleinste afwijking kan leiden tot verkeerde montage of verkeerd gebruik.

**2. ONDERDELENLIJST**

1 x	Basisframe	1 x	Kentekenplaathouder	1 x	Sluitring 9,8 x 5,4 x 0,9	[mm]
2 x	Wielhelft	1 x	Gebruiksaanwijzing	2 x	Kruiskopschroef M5 x 35	[mm]
1 x	Lichte dragerset	1 x	Goedkeuringspapieren	2 x	Veerring 8,1 x 5,5 x 1,2	[mm]
1 x	U-beugel	1 x	Hangslot incl. Sleutel	2 x	Sluitring 9,7 x 5,3 x 0,9	[mm]
1 x	Framehouder, kort	4 x	Slotschroef M6 x 50	2 x	Slotschroef M8 x 60	[mm]
1 x	Kunststof kap	4 x	Ring 17,8 x 6,5 x 1,1	2 x	Schijf 15,8 x 8,5 x 1,1	[mm]
3 x	Spanband, kort	4 x	Moer M6	2 x	Knopmoer M8	
1 x	Veiligheidsgordel	1 x	Kruiskopschroef M5 x 12		Kabelbinders	

**3. SPECIFICATIES**

Gewicht fietsendrager:	9,5 kg	Verlichting via:	13 vie
Max. belasting:	30 kg	D-waarde:	7,6 kN

**4. KOPPELING VOORWAARDEN**

- De aanhangerkoppeling moet een typegoedkeuring hebben.
- Bal en kogelstang moeten uit één stuk worden gesmeed.
- Monteer de fietsendrager alleen op een koppeling van staal St52, grijs gietijzer GGG52 of betere kwaliteit.
- De D-waarde van de koppelingskogel moet minimaal 7.6 kN zijn
- Monteer de drager nooit op een koppeling van aluminium, andere lichte metalen of plastic

Niet geschikte kogelbalken van GGG40 worden door Westfalia geproduceerd voor de volgende voertuigen:

Fabrikant	Check icon	Geschikt voor
Westfalia	F 4192	Audi A4
	F 3830	Audi A6
	F 4112	Audi A8

Neem de instructies van de fabrikant van de koppeling in acht. Vraag in geval van twijfel rechtstreeks aan de fabrikant van uw trekhaak, als dit geschikt is.

Niet geschikt voor aluminium trekhaken.

## 5. VEILIGHEIDSINSTRUCTIES



- De gevarendriehoek identificeert alle belangrijke veiligheidsinstructies. Volg ze altijd, anders kunt u zichzelf verwonden of kan het apparaat beschadigd raken.



- Kinderen mogen niet met het apparaat spelen.
- Reiniging en gebruikersonderhoud mogen niet zonder toezicht door kinderen worden uitgevoerd.
- Laat het verpakkingsmateriaal niet achteloos achter. Dit kan een gevaarlijk speelgoed voor kinderen worden!
- Gebruik dit product alleen voor het beoogde gebruik!
- Het apparaat niet manipuleren of demonteren!
- Gebruik voor uw eigen veiligheid alleen accessoires of reserveonderdelen die in de handleiding zijn vermeld, of gebruik deze door de fabrikant!

### Persoonlijk letsel of materiële schade als gevolg van veranderd gedrag van het voertuig.

- Het berijden van de fietsendrager heeft invloed op de rijeigenschappen van uw voertuig.
- Pas uw rijsnelheid aan het nieuwe gedrag van het voertuig aan.
- Rijd nooit sneller dan 130 km / h.
- Vermijd plotselinge en schokkerige bedieningsbewegingen.
- Zorg ervoor dat uw voertuig langer is dan normaal.

### Persoonlijk letsel of materiële schade door het verlies van de fiets.

- Rijden zonder veiligheidsgordels kan tot ongelukken leiden.
- Controleer vóór elke rit de correcte en strakke pasvorm van de riem rond de fiets en de U-balk van de drager.
- Controleer de correcte en strakke pasvorm van de twee riemen rond het voorwiel en de riem rond het achterwiel van de fiets vóór elke rit.
- Span de riemen indien nodig aan.
- Zorg er vóór elke rit voor dat de gebruikte banden onbeschadigd en onbeschadigd zijn.
- Beschadigde of versleten riemen moeten worden vervangen door onbeschadigde riemen voordat u gaat rijden. Alleen banden die zijn goedgekeurd door EAL GmbH mogen worden gebruikt.

### Persoonlijk letsel of materiële schade als gevolg van een niet volledig gemonteerde fietsendrager.

- Rijden met fietsendragers die niet volledig zijn gemonteerd, kan tot ongelukken leiden.
- De bewegende delen van het fietsenrek vormen een gevaar als ze niet worden gemonteerd.
- Monteer de fietsendrager volledig voordat u gaat rijden.

### Persoonlijk letsel of materiële schade als gevolg van uitstekende delen.

- Onderdelen over de rand van het voertuig of de fietsdrager kunnen persoonlijk letsel of materiële schade veroorzaken tijdens het rijden.
- Installeer alleen onderdelen die niet buiten de rand van het voertuig uitsteken.

### Persoonlijk letsel of materiële schade als gevolg van overbelasting.

- Overschrijding van de max. Het laadvermogen van de fietsendrager, evenals de toegestane verticale belasting van de trekhaak of het toegestane totale gewicht kan tot ernstige ongevallen leiden.
- Het is essentieel om de informatie op de max. Laadvermogen, toegestane verticale belasting en totaal gewicht van het voertuig. Overschrijd deze informatie niet.

### Materiële schade door opening van de achterklep.

- De achterklep kan in het fietsenrek terecht komen en beschadigd zijn.
- Schakel de elektrische achterklep uit en bedien hem handmatig.
- Verwijder de fietsendrager voordat u de achterklep opent.

### Materiële schade door hete uitlaatgassen.

Schade aan de drager of de fiets kan het gevolg zijn als de uitlaatdemper er direct aan grenst.

- Gebruik indien nodig een uitlaatklep.

### Persoonlijk letsel of materiële schade door beschadigde fietsendrager.

Schade aan de drager z. Als gebogen onderdelen, scheuren of krassen de veilige werking van de drager uitsluiten.

- Monteer de fietsendrager niet als er schade is.
- Ga verder zoals beschreven in hoofdstuk Onderhoud.

### Persoonlijk letsel of materiële schade door verlies van de fietsendrager tijdens het rijden.

Een onreine of defecte verbinding tussen de fietsendrager en de aanhangerkoppeling kan leiden tot het loslaten van de fietsendrager.

- Vervang een beschadigde trekhaak.
- Reinig de aanhangerkoppeling van vuil, stof en vet.



De algemene exploitatievergunning moet altijd in het voertuig aanwezig zijn wanneer de drager is gemonteerd. Rijd niet met de fietsendrager als deze leeg is. Berg de fietsendrager op in de kofferbak van uw voertuig. Dit voorkomt onnodig brandstofverbruik en beschermt de fietsendrager. In principe is de bestuurder er verantwoordelijk voor dat de belasting en de lastbeveiliging in overeenstemming zijn met de voorschriften.

## 6. GEBRUIKSAANWIJZING

De fietsdrager moet nog afgemonteerd worden. Haal alle onderdelen uit de verpakking en leg deze overzichtelijk neer. Per stap is duidelijk aangegeven welke onderdelen nodig zijn voor de montage van de fietsdrager.

### 6.1 MONTAGE VAN DE FIETSENDRAGER

#### Stap 1

#### Onderdelen:



Basisframe

Slotbouten  
M5 x 35

Slotbouten  
M5 x 12

Lamphouderrail

Wielhouders

Slotbouten  
M6 x 50



#### 6.1.1 DE MONTAGE - WIELHOUDERS

Leg de twee wielhouders op het basisframe van de fietsdrager met de gaten recht boven de gaten van het basisframe. Bevestig de wielhouders vervolgens met de vier slotbouten M6x50, M6 sluitringen en M6 moertjes.

#### 6.1.2 DE MONTAGE - LAMPHOUDERRAIL

Monteer daarna de twee lamphouders aan elkaar. Dit gebeurt door middel van een klein ijzeren verbindingsstukje dat al aan één zijde voorgemonteerd zit. Schuif de rails in elkaar en schroef deze vast in de voorgemonteerde gaatje door middel van de bijgeleverde schroefje (M5x12) en ringetjes.

S Monteer vervolgens de lamphouderrail aan de onderkant van het basisframe door middel van de twee M5x35 bouten en ringetjes.

Let er op dat de lamp met het mistachterlicht aan de linkerzijde van de drager bevestigd wordt!

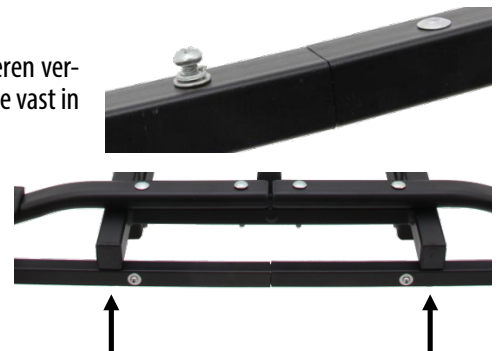

Eindresultaat Step 1



#### Stap 2

#### Componenti:



U-beugel

Slotbouten  
M8 x 60

Kunststof  
draaiknoppen M8

Framehouder

#### 6.1.3 DE MONTAGE

Schuif de U-vormige beugel tegen de buitenkant van de U-beugelhouders op het binnenframe. Bevestig deze U-vormige beugel met de bijgeleverde slotbouten (M8x60), sluitringen en kunststof draaiknoppen. Zorg dat de draaiknop aan de binnenkant zit (zie foto).



#### LET OP!

U dient de beide knoppen stevig aan te draaien zodat de beugel goed op zijn plaats komt.

#### 6.1.4 MONTAGE DE FRAMHOUDER

Draai de kunststof knop van de framehouder helemaal los, zodat de klemsluiting opgevouwen kan worden. Plaats eerst de kunststoffen ring om de U-vormige beugel en klem hier de klemsluiting overheen. Bevestig hier vervolgens de houder weer aan met de kunststof knop en draai deze zodanig aan dat de framehouder nog net draaibaar is (hier moet immers het frame van de fiets aan bevestigd worden). De spanbandzijde dient ter bevestiging van de fiets.





**Stap 3  
Onderdelen**



**6.1.5 DE KENTEKENPLAATHOUDER**

Draai de schroefjes voor het monteren van de kentekenhouder uit de lamphouder-rail en monteer vervolgens ook de kentekenhouder aan de rail. De kentekenhouder moet op gelijke hoogte (of net iets erboven) als de verlichting liggen.



**6.1.6 LEGGEN VAN DE ELEKTRISCHE KABELS**

Met de meegeleverde kabelbindertjes kan de kabel van de lampen aan de onderkant van de drager netjes vastgezet worden. Verleggen der Elektrokabel

**6.1.7 SCHUIF DE DRIE KORTE,**

Schuif de korte, zwarte spanbandjes van binnen naar buiten door de sleuf, dan rond de wielhouder en vervolgens door de sleuf weer van buiten naar binnen (zie foto).



**6.1.8 BEVESTIGEN VAN DE KUNSTSTOF AFDEKKING**

Als laatste plaatst u de kunststof afdekkap over het midden van de wielhouder.

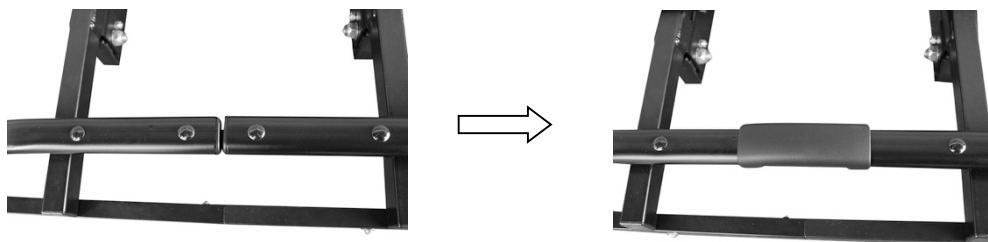

## 6.2 MONTAGE VAN DE FIETSDRAGER OP DE TREKHAAK

Allereerst is het verstandig om vertrouwd te raken met de snelkoppeling.

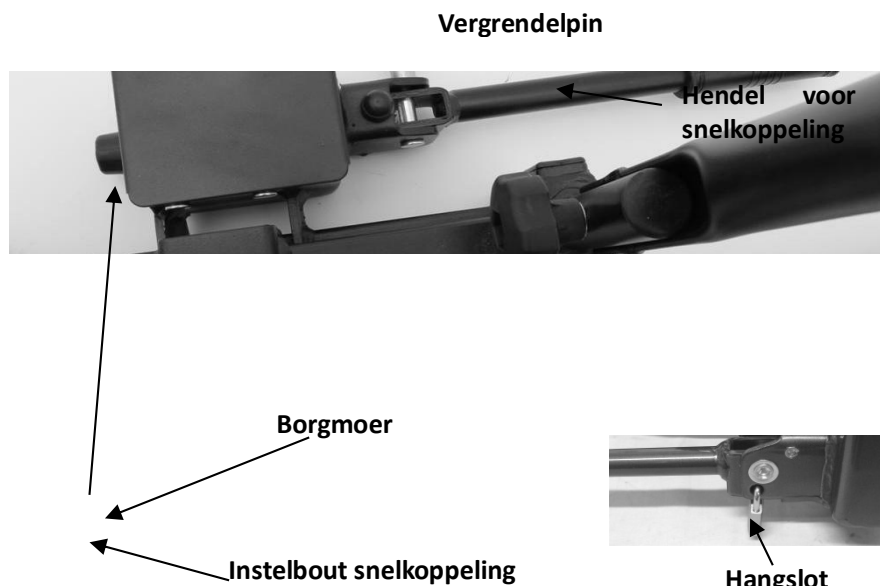

**Let op dat de trekhaak onbeschadigd, schoon en vetvrij is!**

De snelkoppeling bestaat uit een huis dat bevestigd is aan de fietsdrager en een hefboom. Met behulp van de hefboom kan de snelkoppeling geopend en gesloten worden.



**Zorg er altijd voor dat de snelkoppeling goed vergrendeld is met de vergrendelpin en afgesloten is met het hangslotje. De drager mag nooit gebruikt worden indien deze niet is vergrendeld en afgesloten.**

Voor de montage van de fietsdrager kan de auto het beste recht staan, de motor uit staan en de handrem aangetrokken zijn. Let op dat de trekhaak onbeschadigd, schoon en vetvrij is!

Ontgrendel de vergrendelpin van de hendel van de snelkoppeling door deze uit te trekken en een kwartslag te draaien. Open de snelkoppeling door de hendel vertikaal te zetten.

Plaats de drager van bovenaf op de trekhaak. Druk de hendel van de snelkoppeling naar beneden (Ca. 35-40kg) totdat deze niet meer verder kan (Hendel zal in horizontale positie blijven staan). Draai de vergrendelpin weer een kwartslag terug, totdat deze weer geborgd is (en de hendel niet meer omhoog kan).

Test nu of de drager nog horizontaal kan draaien op de trekhaak. Indien dit zo is dan haalt u de drager van de trekhaak en draait u de instelbout van de snelkoppeling iets in. Eerst de borgmoer losdraaien, instelschroef iets aandraaien en borgmoer weer vastdraaien.



**LET OP**

**Zorg er altijd voor dat de borgmoer van de instelbout weer goed vastgedraaid wordt!**



**LET OP**

**Lichte druksporen op de koppelingsbal zijn normaal en hebben geen invloed op de functie**

Indien de drager niet meer eenvoudig te draaien is op de trekhaak, kan de snelkoppeling afgesloten worden. Vergrendel de hendel met de vergrendelpin, sluit de drager af met het hangslot en haal de sleutel uit het slot. Bewaar deze sleutel zorgvuldig en op een veilige plek. De fietsdrager is nu ook tegen diefstal beveiligd.

## 6.3 MONTAGE VAN DE FIETS OP DE FIETSDRAGER

De framehouder is flexibel op de U-beugel te positioneren, maar ook flexibel op uw fiets te positioneren. Probeer de eerste keren welke positie in uw situatie het best werkt (en meest stabiele bevestiging is). Hoe hoger de framehouder aan de U-beugel en fiets bevestigd is, hoe stabiel de fiets staat.

De fiets maakt u vast via de spanband. Door het gebruik van deze spanband kan elke fiets gemakkelijk vastgemaakt worden en wordt het crankstel van de fiets niet belast!



De wielen zet u vast door middel van de meegeleverde korte spanbandjes. Één spanbandje voor bevestiging van het achterwiel en twee voor het voorwiel (zie foto).





## LET OP

### Beveilig tenslotte uw fiets met de lange zwarte spanband (meegeleverd)

Leg deze hiervoor om het frame van de fiets en om de U-beugel en trek de spanband vervolgens goed vast.



## 7. ONDERHOUD

- De fietsdrager na gebruik schoon en droog opslaan. Eventueel afspuiten met een waterslang om modder, en andere vuiligheid te verwijderen.
- Houd de trekhaak van de auto schoon en vetvrij.
- Houd de koppeling van de fietsdrager schoon en vetvrij.
- Controleer regelmatig de fietsdrager op beschadigingen. Beschadigde of versleten onderdelen dienen direct vervangen te worden. Gebruik uitsluitend originele vervangingsonderdelen.
- Bouten en moeren van de fietsdrager regelmatig controleren en indien nodig aandraaien.
- Beschadigingen aan de lak direct met een (grond)verf behandelen.
- Draaiende en bewegende delen regelmatig smeren.

## 8. OPMERKINGEN OVER MILIEUBESCHERMING



Het verlichtingssysteem van de fietsendrager maakt het tot een elektrisch apparaat.

Gooi geen elektrische apparaten in het huishoudelijk afval! Afdankte elektrische en elektronische apparatuur moet gescheiden worden ingezameld en op een milieuvriendelijke manier worden gerecycled.

Contacteer uw gemeente of stad voor informatie over verwijderingsmogelijkheden voor afdankte elektronische apparatuur.

De materialen zijn recycleerbaar. Door recycling, materiaalhergebruik of andere vormen van hergebruik van oude apparatuur levert u een belangrijke bijdrage aan de bescherming van ons milieu.

Voer de fietsendrager af volgens de in uw land geldende wetgeving en bepalingen.

## 9. CONTACTGEGEVENS

### 📍 EAL GmbH

Otto-Hausmann-Ring 107  
42115 Wuppertal, Duitsland

☎ +49 (0)202 42 92 83 0

📠 +49 (0) 202 42 92 83 – 160

✉ info@eal-vertrieb.com

🌐 www.eal-vertrieb.com

## OBSAH

1.	POUŽÍVÁNÍ DLE URČENÍ	32
2.	ROZSAH DODÁVKY	32
3.	SPECIFIKACE	32
4.	PODMÍNKY PRO SPOJKU	32
5.	BEZPEČNOSTNÍ UPOZORNĚNÍ	33
6.	NÁVOD K OBSLUZE	34
6.1	MONTÁŽ NOSIČE JÍZDNÍCH KOL	34
6.1.1	MONTÁŽ KOLEJNIC PRO KOLA	34
6.1.2	MONTÁŽ NOSIČE SVĚTLA	34
6.1.3	MONTÁŽ TRMĚNU VE TVARU U	34
6.1.4	MONTÁŽ DRŽÁKU RÁMU	34
6.1.5	MONTÁŽ DRŽÁKU POZNÁVACÍ ZNAČKY VOZIDLA	35
6.1.6	POKLÁDKA ELEKTRICKÝCH KABELŮ	35
6.1.7	MONTÁŽ KRÁTKÝCH UPÍNACÍCH POPRUHŮ	35
6.1.8	UPEVNĚNÍ PLASTOVÉHO KRYTU	35
6.2	MONTÁŽ NOSIČE JÍZDNÍCH KOL NA TAŽNÉ ZAŘÍZENÍ	36
6.3	MONTÁŽ JÍZDNÍHO KOLA NA NOSIČ JÍZDNÍCH KOL	36
7.	ÚDRŽBA A OŠETŘOVÁNÍ	37
8.	POKYNY NA OCHRANU ŽIVOTNÍHO PROSTŘEDÍ	37
9.	KONTAKTNÍ INFORMACE	37



### VAROVÁNÍ!

**Před uvedením do provozu si pozorně přečtete návod k obsluze a dodržujte všechna bezpečnostní upozornění! Nedodržování pokynů a upozornění může vést k poranění osob, škodám na přístroji nebo vašem majetku. Uchovejte si originální balení, doklad o koupi a tento návod pro použití v budoucnosti! V případě postoupení výrobku odevzdejte i tento návod. Před uvedením do provozu zkontrolujte, zda není balení poškozené a zda je obsah balení kompletní!**

## 1. POUŽÍVÁNÍ DLE URČENÍ

Tento nosič jízdních kol se připevňuje k tažnému zařízení osobních automobilů a je určený k přepravě jízdního kola.

Tento výrobek není určený k použití dětmi nebo osobou s omezenými mentálními schopnostmi a ani osobami bez požadovaných odborných znalostí. Děti je nutné držet z dosahu výrobku.

Výrobek není určený na komerční použití.

K použití dle určení patří i dodržování všech informací uvedených v tomto návodu, obzvláště dodržování bezpečnostních upozornění. Jakékoliv jiné použití se považuje za použití v rozporu s určením a může vést k věcným škodám a újmě na zdraví. Společnost EAL GmbH nepřebírá žádné ručení za škody, které vzniknout následkem použitím v rozporu s určením.

## 2. ROZSAH DODÁVKY

1 x	základní rám	1 x	držák registrační značky	1 x	podložka 9,8 x 5,4 x 0,9	[mm]
2 x	polovina kolejnice pro kola	1 x	návod k použití	2 x	šroub s křížovou drážkou M5 x 35	[mm]
1 x	sada nosičů světla	1 x	registrační doklady	2 x	pružný kroužek 8,1 x 5,5 x 1,2	[mm]
1 x	trmĚn ve tvaru U	1 x	visací zámek včetně klíče	2 x	podložka 9,7 x 5,3 x 0,9	[mm]
1 x	držák rámu, krátký	4 x	zámkový šroub M6 x 50	2 x	zámkový šroub M8 x 60	[mm]
1 x	plastový kryt	4 x	podložka 17,8 x 6,5 x 1,1	2 x	podložka 15,8 x 8,5 x 1,1	[mm]
3 x	upínací popruh, krátký	4 x	matice M6	2 x	matice s hlavíci M8	
1 x	bezpečnostní pás	1 x	šroub s křížovou drážkou M5 x 12		kabelové vazače	

## 3. SPECIFIKACE

Hmotnost:	9,5 kg	Elektrická přípojka:	13- pólová
Užitečná hmotnost:	30 kg	Hodnota D:	7,6 kN

## 4. PODMÍNKY PRO SPOJKU

- Tažné zařízení musí být typově schváleno.
- Hlavice a tyč hlavice musejí být kovány z jednoho kusu.
- Nosič jízdních kol montujte jen na spojku z oceli St52, šedé litiny GGG52 nebo vyšší kvality.
- Hodnota D spojovací hlavice musí být minimálně 7,6 kN
- Nosič nikdy nemontujte na spojku z hliníku, jiných lehkých kovů nebo plastu



Nevhodné hlavicevé tyče z GGG40 vyrábí společnost Westfalia pro následující vozidla:

Výrobce	Kontrolní symbol	Vhodné pro
Westfalia	F 4192	Audi A4
	F 3830	Audi A6
	F 4112	Audi A8

Řiďte se pokyny výrobce spojky. V případě pochybností se zeptejte přímo výrobce tažného zařízení, zda je daný komponent vhodný. Nevhodné pro tažná zařízení z hliníku.

## 5. BEZPEČNOSTNÍ UPOZORNĚNÍ



- Výstražný trojúhelník označuje všechny pokyny důležité pro bezpečnost. Řiďte se nimi vždy, v opačném případě byste se mohli zranit nebo by se mohlo poškodit zařízení.



- Děti si nesmí se zařízením hrát.
- Čištění a údržbu nesmějí děti provádět bez dozoru
- Obalový materiál nenechávejte ležet bez dohledu. Pro děti se může stát nebezpečnou hračkou!
- Tento produkt použijte pouze v souladu s účely, pro které je určen!
- Výrobek neupravujte ani nerozebírejte!
- Kvůli vlastní bezpečnosti používejte pouze příslušenství nebo náhradní díly, které jsou uvedeny v návodu, nebo jejichž používání výrobce doporučuje!

### Újma na zdraví osob nebo věcné škody v důsledku změny jízdních vlastností vozidla.

- Jízda s nosičem jízdních kol ovlivňuje jízdní vlastnosti vašeho vozidla.
- Přizpůsobte rychlost jízdy novým jízdním vlastnostem vozidla.
- Nikdy nejezděte rychleji než 130 km/h.
- Vyhněte se prudkým a trhavým pohybům při řízení.
- Nezapomeňte, že vaše vozidlo je delší než obvykle.

### Ohrožení osob nebo věcné škody následkem ztráty jízdního kola.

- Jízda bez bezpečnostních popruhů může vést k úrazům.
- Před každou jízdou zkontrolujte správnost a pevnost osazení popruhu kolem jízdního kola a třmenu nosiče ve tvaru písmena U (viz krok 10).
- Před každou jízdou zkontrolujte správnost a pevnost osazení obou popruhů kolem předního kola a popruhu kolem zadního kola jízdního kola.
- V případě potřeby napněte popruhy.
- Před každou jízdou zkontrolujte, zda použitý popruh není poškozený nebo opotřebovaný.
- Poškozené nebo opotřebované popruhy se musí před začátkem jízdy vyměnit za nepoškozené popruhy. Mohou se používat pouze popruhy schválené za tím účelem společností EAL GmbH.

### Újma na zdraví osob nebo věcné škody v důsledku neúplně namontovaného nosiče jízdních kol.

- Jízda s neúplně smontovanými nosiči jízdních kol může vést k nehodám.
- Pohyblivé díly nosiče jízdních kol představují v neúplně smontovaném stavu zdroj nebezpečí.
- Nosič jízdních kol před začátkem jízdy kompletně namontujte.

### Újma na zdraví osob a věcné škody v důsledku přečnávajících dílů.

- Díly přečnávající přes okraj vozidla, příp. nosiče jízdních kol, mohou způsobit během jízdy újmu na zdraví osob nebo věcné škody.
- Montujte pouze díly, které nepřecházejí přes okraj vozidla.

### Ohrožení osob a věcné škody následkem nadměrné hmotnosti nákladu

- Překročení max. užitečné nosnosti nosiče jízdních kol, jakož i povoleného zatížení tažného zařízení nebo povolené celkové hmotnosti může vést k těžkým úrazům.
- Bezpodmínečně dodržujte údaje o max. užitečné nosnosti, povoleném zatížení tažného zařízení a povolené celkové hmotnosti vašeho vozidla. Tyto údaje v žádném případě nepřekračujte.

### Věcné škody v důsledku otevření zadních dveří.

- Zadní dveře by mohly narazit do nosiče jízdních kol a poškodit se.
- Elektrické ovládání zadních dveří vypněte a ovládejte je manuálně.
- Než otevřete zadní dveře, sejměte nosič jízdních kol.

### Věcné škody v důsledku horkých výfukových plynů.

Na nosiči nebo jízdních kolech mohou vzniknout škody, pokud se vyústění výfuku nachází přímo u nich.

- V případě potřeby použijte ochrannou koncovku na výfuk.

### Újma na zdraví osob nebo věcné škody v důsledku poškozeného nosiče jízdních kol.

Poškození nosiče, jako jsou např. ohnuté díly, trhliny nebo škrábance, vylučují bezpečné fungování nosiče.

- Nosič jízdních kol nemontujte tehdy, pokud je poškozený.
- Postupujte podle popisu uvedeném v kapitole Údržba.

### Újma na zdraví osob nebo věcné škody v důsledku ztráty nosiče jízdních kol během jízdy.

Nečistý nebo poškozený spoj mezi nosičem jízdních kol a spojkou přívěsu může vést k uvolnění nosiče jízdních kol.

- Poškozené tažné zařízení vyměňte.
- Tažné zařízení zbavte nečistot, prachu a tuku.



**Pokud je nosič namontovaný, musíte mít s sebou ve vozidle vždy všeobecné povolení k provozu.**

**Nejezděte s prázdným nosičem jízdních kol. Uložte jej do kufru svého vozidla. Vyhněte se tak zvýšené spotřebě paliva a budete šetřit nosič jízdních kol.**

**Řidič vozidla je v zásadě vždy zodpovědný za to, že náklad je bezpečný a zabezpečení nákladu je v souladu s předpisy.**

## 6 NÁVOD K OBSLUZE

Nosič jízdních kol se musí nejdříve smontovat. Všechny komponenty vyjměte z obalu a přehledně je umístěte. Každý pracovní krok je popsán a ukáže vám zřetelně, které komponenty potřebujete ke smontování nosiče jízdních kol.

### 6.1 MONTÁŽ NOSIČE JÍZDNÍCH KOL

#### Krok 1

##### Konstrukční díly:

Poloviny kolejnice pro kola



základní rám

šroubu s křížovou  
drážkou  
M5 x 35

šroubu s křížo-  
vou drážkou  
M5 x 12

sada nosičů světla

zámkový šroub  
M6 x 50



#### 6.1.1 MONTÁŽ KOLEJNIC PRO KOLA

Poloviny kolejnic položte na základní rám rovnoběžně tak, aby plastové misky směřovaly ven a otvory na kolejnicích se shodovaly s otvory na základním rámu. Každou kolejnici připevněte na základní rám pomocí dvou zámkových šroubů M6 x 50, podložek a samojisticích matic M6.

#### 6.1.2 MONTÁŽ NOSIČE SVĚTLA

Obě poloviny nosiče světla přiložte k sobě. Usnadňuje to malý vodící díl, který je už na jedné straně předmontován. Přisuňte kolejnice k sobě a spojení zajistěte pomocí šroubu s křížovou drážkou (M5x12) a podložkou.

Vložte šrouby s křížovou drážkou M5 x 35 s pružnými podložkami a podložkami zespuďu skrz vertikální otvory v nosiči světla. Namontujte šrouby na závitové otvory na spodní straně na konci podélných nosičů. Šrouby pevně dotáhněte.

Ujistěte se, že koncové mlhové světlo je namontováno na levé straně nosiče!

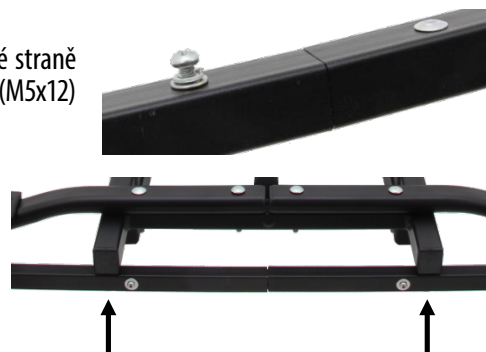

Výsledek krok 1



#### Krok 2

##### Konstrukční díly:



třmen ve  
tvaru U

zámkový šroub  
M8 x 60

matice s hlavicí  
M8

držák rámu

#### 6.1.3 MONTÁŽ TŘMENU VE TVARU U

Třmen ve tvaru U umístěte na držák třmenu základního rámu. Třmen ve tvaru U připevněte pomocí dodávaných zámkových šroubů (M8 x 60), podložek a matic s hlavicí M8. Matice s hlavicí musejí být namontovány na vnitřní straně.



#### POZOR!

Obě matice s hlavicí musíte utáhnout velmi těsně, aby třmen ve tvaru U zapadl do držáku určeného pro něj.

#### 6.1.4 MONTÁŽ DRŽÁKU RÁMU

Povolte šroub s hlavicí držáku a rámu a vyjměte jej. Otevřete sponu držáku rámu a kolem třmenu ve tvaru U namontujte vložky na místo vhodné pro vaše jízdní kolo. Sponu opět namontujte kolem vložek a pevně je přitlačte k sobě. Držák rámu zavřete pomocí šroubu s hlavicí (ještě neutahujte).





Výsledek kroku 2

### Krok 3 Konstrukční díly



kabelové vazače



upínací popruhy, krátký



držák registrační značky



plastový kryt



### 6.1.5 MONTÁŽ DRŽÁKU POZNÁVACÍ ZNAČKY VOZIDLA

Před instalací držáku poznávací značky vozidla odšroubujte šrouby z nosiče světla a nainstalujte držák poznávací značky vozidla. Držák poznávací značky vozidla musí být ve stejné výšce jako osvětlení.

#### Montáž poznávací značky vozidla

Montážní klipsy pro montáž poznávací značky vozidla jsou vyhotoveny jako vylamovací části držáku poznávací značky. Dva z klipsů vylomte. Posuňte poznávací značku vozidla do držáku, potom zatlačte klipsy do výřezů, čímž se poznávací značka vozidla upevní.

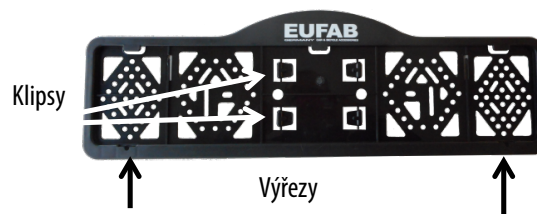

### 6.1.6 POKLÁDKA ELEKTRICKÝCH KABELŮ

Kabel světel připevněte ke spodní straně nosiče pomocí dodávaných kabelových vazačů. Dávejte pozor, aby se kabel během jízdy nemohl poškodit.

### 6.1.7 MONTÁŽ KRÁTKÝCH UPÍNACÍCH POPRUHŮ

Krátké upínací popruhy zasuněte zevnitř směrem ven pod držákem kola a potom znovu zvenku směrem dovnitř skrz podélné otvory držáku kola. (viz fotografie) (viz i odstavec 6.3).



### 6.1.8 UPEVNĚNÍ PLASTOVÉHO KRYTU

Na střed kolejnice pro kola nasuňte plastové kryty.

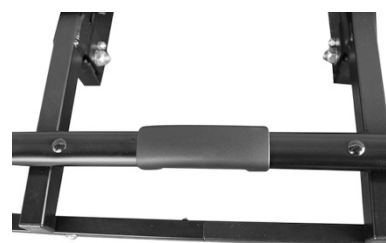
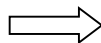
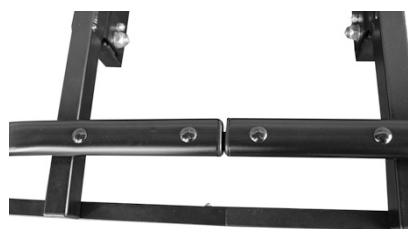

Výsledek krok 3



## 6.2 MONTÁŽ NOSIČE JÍZDNÍCH KOL NA TAŽNÉ ZAŘÍZENÍ

Před umístěním nosiče jízdních kol na tažné zařízení se obeznamte s rychloupínacím systémem.

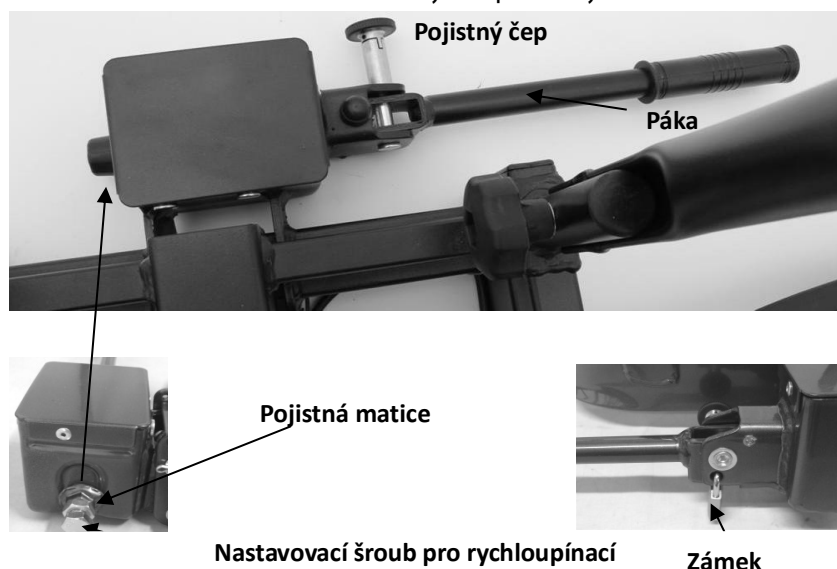

**Dbejte na to, aby bylo tažné zařízení nepoškozené, čisté a bez tuku. Z kulové hlavice tažného zařízení odstraňte barvu.**

Rychloupínací systém se skládá z konstrukčního dílu s pákou. Přepínáním páky je možné rychloupínací systém otvírat nebo zavírat. Rychloupínací systém můžete pomocí pojistného čepu a visacího zámku zamknout a odemknout.



**Visací zámek se při používání nosiče jízdního kola musí vždy použít jako dodatečná ochrana.**

Vozidlo odstavte na rovné ploše.

Vypněte motor a zatáhněte ruční brzdu.

Vytáhněte pojistný čep rychloupínacího systému a otočte jej o 90°, abyste zabránili opětovnému zablokování. Rychloupínací systém otevřete zdvihnutím páky.

Nosič umístěte shora horizontálně na tažné zařízení. Sklopte páku rychloupínacího systému (silou cca 35 - 40 kg) až na doraz (páka zůstane v horizontální poloze).

Zkontrolujte, zda je nosič bezpečně a pevně osazený na tažném zařízení a nedá se dále přetáčet. Pokud tomu tak není, musí se rychloupínací systém opět nastavit. Páku překlopte směrem nahoru a vyjměte nosič z tažného zařízení. Povolte pojistnou matici nastavovacího šroubu a nastavovací šroub na rychloupínací systém nyní otočte o čtvrtinu otáčky. Pojistnou matici opět pevně utáhněte.

Nosič znovu nasadte na tažné zařízení a opětovně zkontrolujte, zda je bezpečně a pevně osazený na tažném zařízení. Tento postup v případě potřeby opakujte, dokud nebude nosič bezpečně a pevně osazený.



**POZOR**

**Vždy zajistěte, aby byla pojistná matice nastavovacího šroubu řádně dotažena!**



**POZOR**

**Mírné stopy po tlaku na kulové hlavici jsou normální a funkci žádným způsobem neovlivňují.**

Pokud je nosič pevně usazený na tažném zařízení, otočte pojistný čep rychloupínacího systému, dokud nezapadne. Nyní uzamkněte rychloupínací systém dodaným visacím zámekem a klíč vyjměte ze zámku. Klíč uschovejte na bezpečném místě. Nosič jízdních kol je nyní chráněn proti krádeži. Pravidelně kontrolujte, zda je nosič pevně připevněn na tažném zařízení a zda je jízdní kolo připevněno k nosiči. Pravidelně kontrolujte i funkci osvětlovacího systému vašeho nosiče jízdního kola.

## 6.3 MONTÁŽ JÍZDNÍHO KOLA NA NOSIČ JÍZDNÍCH KOL

Protože držák rámu není vázán na určité místo, můžete vyzkoušet několik poloh. Důležité je připevnit držák rámu co nejvýše.

Vložte jízdní kolo do kolejnice. Rám jízdního kola spojte pomocí držáku rámu s třmenem ve tvaru U.



Kola zajistěte pomocí přiložených krátkých upínacích popruhů. Upínací popruh k připevnění zadního kola dva pro přední kolo (viz obrázek) jako ochranu proti překroucení.



Nyní jízdní kolo zajistěte pomocí dlouhého bezpečnostního popruhu. Bezpečnostní popruh ved'te skrz rám jízdního kola a kolem třmenu ve tvaru U a bezpečnostní popruh pevně utáhněte.



**Nosič jízdních kol se nesmí používat bez tohoto bezpečnostního popruhu.**

Demontáž jízdního kola se provádí v opačném pořadí.

## 7. ÚDRŽBA A OŠETŘOVÁNÍ

- Nosič jízdních kol po použití uskladněte v čistém a suchém stavu. Případné bláto a jiné nečistoty umyjte vodou.
- Tažné zařízení udržujte čisté a bez mastnoty.
- Spojku nosiče udržujte čistou a bez mastnoty.
- Nosič jízdních kol pravidelně kontrolujte, zda není poškozený. Poškozené nebo opotřebované díly musíte ihned vyměnit. Používat se mohou pouze originální náhradní díly.
- Pravidelně kontrolujte šrouby a matice jízdního kola a v případě potřeby je dotáhněte.
- Poškození laku okamžitě ošetřete barvou.
- Pravidelně mažte otočné a pohyblivé díly.

## 8. POKYNY NA OCHRANU ŽIVOTNÍHO PROSTŘEDÍ



Na základě osvětlovacího zařízení patří nosič jízdních kol mezi elektrické přístroje.

Elektrické přístroje neodhazujte do domovního odpadu! Vyřazené elektrické a elektronické přístroje se musí sbírat odděleně a odevzdávat na ekologickou recyklaci.

O možnostech likvidace vyřazených elektronických přístrojů se můžete blíže informovat u vaší obecní a městské správy.

Materiály jsou recyklovatelné. Recyklováním, zhodnocováním látek nebo jinými formami opětovného zhodnocení vyřazených přístrojů významně přispíváte k ochraně našeho životního prostředí!

## 9. KONTAKTNÍ INFORMACE

### ○ EAL GmbH

Otto-Hausmann-Ring 107  
42115 Wuppertal, Německo

☎ +49 (0)202 42 92 83 0

📠 +49 (0) 202 42 92 83 – 160

✉ info@eal-vertrieb.com

🌐 www.eal-vertrieb.com

**CONTENIDO**

1.	USO CONFORME AL PREVISTO	38
2.	VOLUMEN DE SUMINISTRO	38
3.	ESPECIFICACIONES	38
4.	REQUISITOS DEL ENGANCHE	38
5.	INDICACIONES DE SEGURIDAD	39
6.	MANUAL DE INSTRUCCIONES	40
6.1	MONTAJE DEL PORTABICICLETAS	40
6.1.1	MONTAJE DE LOS RIELES	40
6.1.2	MONTAJE DEL PORTALUCES	40
6.1.3	MONTAJE DE LA HORQUILLA EN U	40
6.1.4	MONTAJE DEL SOPORTE DE CUADRO	40
6.1.5	MONTAJE DEL SOPORTE DE LA MATRÍCULA	41
6.1.6	TENDIDO DE LOS CABLES ELÉCTRICOS	41
6.1.7	MONTAJE DE LAS CORREAS DE SUJECIÓN CORTAS	41
6.1.8	COLOCACIÓN DE LA CUBIERTA DE PLÁSTICO	41
6.2	MONTAJE DEL PORTABICICLETAS EN EL ENGANCHE DEL REMOLQUE	42
6.3	MONTAJE DE LA BICICLETA EN EL PORTABICICLETAS	42
7.	MANTENIMIENTO Y CUIDADOSA	43
8.	INDICACIONES PARA LA PROTECCIÓN MEDIOAMBIENTAL	43
9.	INFORMACIÓN DE CONTACTO	43

**¡ADVERTENCIA!**



Antes de la puesta en funcionamiento, lea el manual de instrucciones detenidamente y tenga en cuenta todas las indicaciones de seguridad.

La inobservancia puede tener como consecuencia daños personales, daños en el aparato u otros daños materiales. Guarde el embalaje original, el resguardo de compra y estas instrucciones para su consulta posterior. En caso de vender el producto, entregue también las instrucciones.

Antes de la puesta en funcionamiento, compruebe el contenido del embalaje para asegurarse de que está intacto y completo.

**1. USO CONFORME AL PREVISTO**

Este portabicicletas se fija en el enganche del remolque de turismos y está previsto para el transporte de una bicicleta.

El aparato no está diseñado para utilizarse por niños o personas con su capacidad mental disminuida o sin los conocimientos necesarios. Mantenga el aparato lejos de los niños.

El aparato no está destinado al uso comercial.

El uso conforme al previsto incluye también la observación de toda la información de estas instrucciones, en particular la observación de las indicaciones de seguridad. Cualquier otro uso se considera inapropiado y puede ocasionar daños materiales e incluso personales. EAL GmbH no asume ninguna responsabilidad por los daños causados a un uso inapropiado.

**2. VOLUMEN DE SUMINISTRO**

1 x Bastidor base	1 x Soporte de la matrícula	1 x Arandela 9,8 x 5,4 x 0,9	[mm]
2 x Mitad de riel	1 x Instrucciones de uso	2 x Tornillo de estrella M5 x 35	[mm]
1 x Juego de portaluces	1 x Documentación de homologación	2 x Arandela elástica 8,1 x 5,5 x 1,2	[mm]
1 x Horquilla en U	1 x Candado incl. llaves	2 x Arandela 9,7 x 5,3 x 0,9	[mm]
1 x Soporte de cuadro, corto	4 x Tornillo carrocerero M6 x 50	2 x Tornillo carrocerero M8 x 60	[mm]
1 x Cubierta de plástico	4 x Arandela 17,8 x 6,5 x 1,1	2 x Arandela 15,8 x 8,5 x 1,1	[mm]
3 x Correa de sujeción, corta	4 x Tuerca M6	2 x Tuerca de empuñadura M8	
1 x Correa de seguridad	1 x Tornillo de estrella M5 x 12	Sujetacables	

**3. ESPECIFICACIONES**

Peso:	9,5 kg	Conexión eléctrica:	13- polos
Carga útil:	30 kg	Valor D:	7,6 kN

**4. REQUISITOS DEL ENGANCHE**

- El enganche del remolque tiene que contar con la homologación de tipo de construcción.
- La bola y la barra de la bola tienen que haberse forjado en una sola pieza.
- Monte el portabicicletas solo en un enganche de acero St52, fundición gris GGG52 o de mayor calidad.
- El valor D de la bola del enganche tiene que ser de al menos 7,6 kN
- No monte el dispositivo portante nunca en un enganche de aluminio, de otros metales ligeros o de plástico.

Las barras de bola inadecuadas de GGG40 se fabrican por Westfalia para los siguientes vehículos:

Fabricante	Símbolo de verificación	Apto para
Westfalia	F 4192	Audi A4
	F 3830	Audi A6
	F 4112	Audi A8

Observe las indicaciones del fabricante de enganches. En caso de duda, pregunte directamente al fabricante de su enganche del remolque para asegurarse de que es adecuado. No adecuado para enganches de remolque de aluminio.

## 5. INDICACIONES DE SEGURIDAD



- El triángulo de advertencia identifica todas las instrucciones importantes para su seguridad. Respételas siempre, de lo contrario podría sufrir lesiones o el aparato podría resultar dañado.



- No permita que los niños jueguen con el aparato.
- La limpieza y el mantenimiento a cargo del usuario no deben realizarse por niños sin supervisión.
- No deje el material de embalaje tirado sin supervisión. Puede resultar un juguete peligroso para los niños.
- Emplee este producto solo para su uso previsto.
- No manipule ni despiece el aparato.
- Por su propia seguridad, utilice exclusivamente los accesorios o piezas de repuesto que se indican en las instrucciones o cuya utilización se recomienda por el fabricante.

### Daños personales o materiales por un cambio en la conducción

- Viajar con el portabicicletas influye en las propiedades de conducción de su vehículo.
- Adapte su velocidad de conducción al nuevo comportamiento de conducción.
- No supere los 130 km/h.
- Evite tirones y movimientos repentinos de la dirección.
- Tenga en cuenta que su vehículo es más largo de lo habitual.

### Daños personales y materiales por la pérdida de la bicicleta

- La conducción sin correas de seguridad puede provocar accidentes.
- Antes de iniciar cualquier viaje, compruebe la colocación correcta y firme de la correa alrededor de la bicicleta y de la horquilla en U del dispositivo portante.
- Antes de iniciar cualquier viaje, compruebe la colocación correcta y firme de las dos correas alrededor de la rueda delantera y de la correa alrededor de la rueda trasera de la bicicleta.
- Reapriete las correas en caso necesario.
- Antes de iniciar cualquier viaje, compruebe que las correas empleadas no estén dañadas ni desgastadas.
- Las correas dañadas o desgastadas tienen que cambiarse antes de iniciar cualquier viaje por correas sin daños. Solo deben usarse correas autorizadas por EAL GmbH para este uso.

### Daños personales y materiales por un portabicicletas no montado completamente

- En caso de viajar con un portabicicletas que no esté completamente ensamblado puede provocar accidentes.
- Las piezas móviles del portabicicletas suponen una fuente de peligros en caso de no estar totalmente montado.
- Monte el portabicicletas completamente antes de iniciar el viaje.

### Daños personales y materiales debido a piezas sobresalientes

- Las piezas que sobresalgan del borde del vehículo o del portabicicletas pueden provocar daños personales o materiales durante el viaje.
- Monte solo piezas que no sobresalgan del borde del vehículo.

### Daños personales o materiales por sobrecarga

- Sobrepasar la máxima carga útil del portabicicletas, así como la carga admisible sobre el punto de enganche del remolque puede provocar accidentes graves.
- Observe necesariamente los datos relativos a la carga útil máxima, a la carga admisible sobre el punto de enganche y al peso total máximo de su vehículo. No sobrepase en ningún caso estos valores.

### Daños materiales durante la apertura del portón trasero

- El portón trasero podría golpear contra el portabicicletas y sufrir algún daño.
- Desconecte los portones traseros eléctricos y accíonelos manualmente.
- Retire el portabicicletas antes de abrir el portón trasero

### Daños materiales por gases de escape calientes

Pueden producirse daños en el dispositivo portante o en la bicicleta en caso de que estén en contacto directo con la salida del tubo de escape.

- En caso necesario, utilice un embellecedor de escape.

### Daños personales o materiales a consecuencia de un portabicicletas dañado

Los daños en el dispositivo portante, por ejemplo por piezas dobladas, grietas o arañazos, obstaculizan el funcionamiento seguro del dispositivo portante.

- No monte el portabicicletas en caso de existir daños.
- Proceda como se describe en el capítulo Mantenimiento.

### Daños personales o materiales debido a la pérdida del portabicicletas durante la marcha

Una unión sucia o defectuosa entre el portabicicletas y el enganche del remolque puede provocar que se suelte el portabicicletas.

- En caso de que un enganche del remolque defectuoso, cámbielo.
- Limpie la suciedad, el polvo y la grasa del enganche del remolque.



El permiso de funcionamiento general tiene que llevarse siempre en el vehículo cuando el dispositivo portante esté montado.

No circule con el portabicicletas montado si no va a llevar ninguna bicicleta. Guárdelo en el maletero de su vehículo. De este modo evitará un consumo elevado de combustible y protegerá el portabicicletas.

El conductor del vehículo es responsable de que la carga y el aseguramiento de esta se realicen de acuerdo con las normas.

## 6. MANUAL DE INSTRUCCIONES

El portabicicletas tiene que ensamblarse. Extraiga todos los componentes del embalaje y colóquelos para tener una vista general. Cada paso de trabajo se describe detenidamente y le mostrará qué componentes necesita para el montaje del portabicicletas.

### 6.1 MONTAJE DEL PORTABICICLETAS

#### Paso 1

##### Componentes:

Tornillo  
de estrella  
M5 x 35

Bastidor base

Tornillo  
de estrella  
M5 x 12

Juego de portaluces

Mitades del riel

Tornillo carrocerero  
M6 x 50



#### 6.1.1 MONTAJE DE LOS RIELES

Coloque las mitades del riel, con las cubiertas de plástico hacia afuera, de manera que los orificios de los rieles coincidan con los orificios del bastidor base. Fije cada riel con dos tornillos carroceros M6 x 50, las arandelas y las tuercas autoblocantes M6 en el bastidor base.

#### 6.1.2 MONTAJE DEL PORTALUCES

Ensamble las dos mitades del portaluces. Esto resulta más fácil con la ayuda de una pequeña pieza guía premontada en un lado. Una los rieles y asegure la unión mediante el tornillo de estrella (M5x12) y la arandela elástica.

Inserte los tornillos de estrella M5 x 35 con las arandelas elásticas y las arandelas desde abajo a través de los orificios verticales del portaluces. Coloque los tornillos en los orificios roscados en la parte inferior en el extremo de la viga longitudinal. Apriete los tornillos. Asegúrese de que la luz antiniebla está montada en la parte izquierda del dispositivo portante.

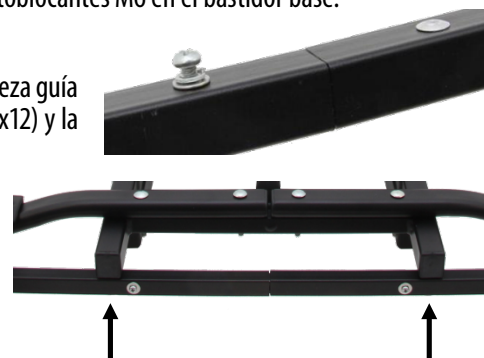

Resultado paso 1



#### Paso 2

##### Componentes



Horquilla en U

Tornillo carrocerero  
M8 x 60

Tuerca de  
empuñadura  
M8

Soporte de cuadro

#### 6.1.3 MONTAJE DE LA HORQUILLA EN U

Coloque la horquilla en U sobre el soporte de la horquilla en U del bastidor base. Fije la horquilla en U con los tornillos carroceros suministrados (M8 x 60) y con las tuercas de empuñadura M8. Las tuercas de empuñadura tienen que estar montadas en el interior.



#### ATENCIÓN!

Tiene que apretar con fuerza las dos tuercas de empuñadura, de manera que la horquilla en U quede bien ajustada al soporte de la horquilla en U.

#### 6.1.4 MONTAJE DEL SOPORTE DE CUADRO

Suelte el tornillo de empuñadura del soporte de cuadro y extráigalo por completo. Abra la abrazadera del soporte de cuadro y coloque los insertos alrededor de la horquilla en U en un lugar adecuado para su bicicleta. Vuelva a colocar la abrazadera alrededor de los insertos y apriétela. Cierre el soporte de cuadro con el tornillo de empuñadura (no lo apriete todavía).







Resultado paso 2

**Paso 3**

**Componentes**



Sujetacables



Correas de sujeción, cortas



Soporte de la matrícula



Cubierta de plástico



**6.1.5 MONTAJE DEL SOPORTE DE LA MATRÍCULA**

Antes del montaje del soporte de la matrícula, extraiga los tornillos del portaluces y monte el soporte de la matrícula. El soporte de la matrícula tiene que estar a la misma altura que las luces.

**Inserción de la matrícula**

Los clips de montaje para la fijación de la matrícula se encuentran en el soporte de la matrícula como piezas de extracción por presión. Extraiga dos de los clips. Inserte la matrícula en el soporte e inserte los clips en las escotaduras para fijar la matrícula.



**6.1.6 TENDIDO DE LOS CABLES ELÉCTRICOS**

Fije el cable de las luces en la parte inferior del dispositivo portante con los sujetacables suministrados. Asegúrese de que el cable no se dañe durante el viaje.

**6.1.7 MONTAJE DE LAS CORREAS DE SUJECIÓN CORTAS**

Pase las correas cortas de dentro afuera alrededor del portabicicletas y de fuera adentro a través de los orificios longitudinales del portabicicletas (véase la imagen) (véase también el apartado 6.3).



**6.1.8 COLOCACIÓN DE LA CUBIERTA DE PLÁSTICO**

Inserte las cubiertas de plástico en el centro del riel.

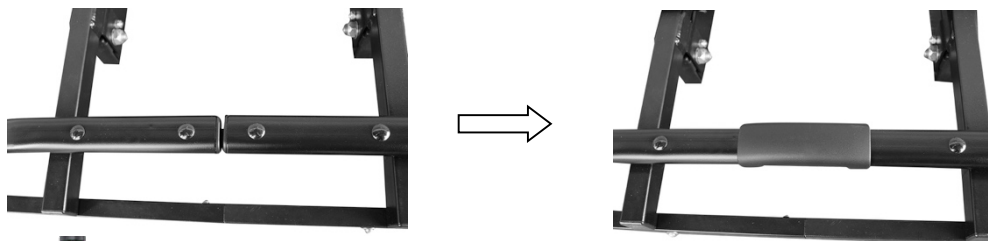

Resultado paso 3

## 6.2 MONTAJE DEL PORTABICICLETAS EN EL ENGANCHE DEL REMOLQUE

Antes de colocar el portabicicletas en el enganche del remolque, familiarícese con el sistema de cierre rápido.

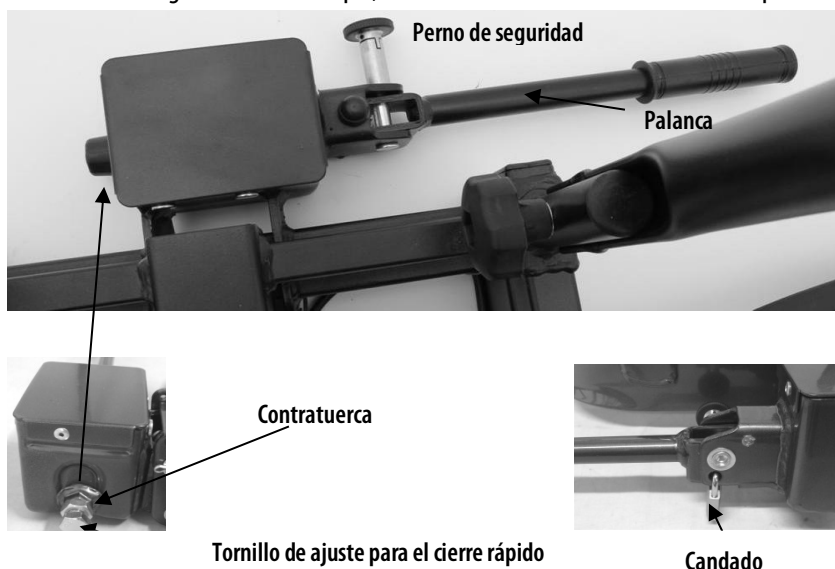

**Asegúrese de que el enganche del remolque está limpio y no tiene ni grasa ni daños. Retire la pintura del cabezal de la bola del enganche del remolque**

El cierre rápido consta de un componente con palanca. Mediante el accionamiento de la palanca se puede abrir y cerrar el cierre rápido. Con ayuda de un perno de seguridad y del candado se puede bloquear y cerrar el cierre rápido.



**El candado tiene que utilizarse siempre como seguro adicional al utilizar el portabicicletas.**

Estacione su vehículo sobre una superficie plana.

Apague el motor y eche el freno de mano.

Extraiga el perno de seguridad del cierre rápido y gírelo 90° para evitar que vuelva a encastrar. Abra el cierre rápido plegando la palanca hacia arriba. Inserte el dispositivo portante desde arriba en posición horizontal sobre el enganche del remolque. Pliegue la palanca del cierre rápido hacia abajo (fuerza aprox. 35 - 40kg) hasta el tope (la palanca se quedará en posición horizontal).

Controle que el dispositivo portante quede firme y seguro sobre el enganche del remolque y que no puede girarse más. Si este no es el caso tendrá que reajustar el cierre rápido. Pliegue la palanca hacia arriba y desmonte el dispositivo portante del enganche del remolque. Suelte la contratuerca del tornillo de ajuste y gire el tornillo de ajuste del cierre rápido un cuarto de vuelta. Vuelva a apretar la contratuerca.

Vuelva a colocar el dispositivo portante en el enganche del remolque y compruebe si está colocado firme y seguro en el enganche del remolque. En caso necesario, repita el proceso de ajuste hasta que el dispositivo portante esté colocado firme y seguro.



### ATENCIÓN

**Asegúrese siempre de que la contratuerca del tornillo de ajuste está correctamente apretada.**



### ATENCIÓN

**Es normal que haya huellas de presión leves en la bola del enganche y no perjudican el funcionamiento.**

Cuando el dispositivo portante esté fijo en el enganche del remolque, gire el perno de seguridad del cierre rápido de manera que encastre. Cierre ahora el cierre rápido con el candado suministrado y extraiga la llave del mismo. Guarde la llave con cuidado y en un lugar seguro. El portabicicletas también estará protegido contra robo.

Compruebe regularmente el asiento firme del dispositivo portante sobre el enganche del remolque, así como la fijación de la bicicleta sobre el dispositivo portante. También deberá comprobar regularmente el funcionamiento de la instalación de las luces de su portabicicletas.

## 6.3 MONTAJE DE LA BICICLETA EN EL PORTABICICLETAS

Puesto que el soporte de cuadro no está sujeto a una posición concreta, puede probar distintas posiciones. Es importante que coloque el soporte de cuadro lo más alto posible.

Coloque la bicicleta en el riel. Una el cuadro de la bicicleta con la horquilla en U con ayuda del soporte de cuadro.



Asegure las ruedas con las cintas de sujeción cortas suministradas. Una cinta de sujeción para la fijación de la rueda trasera y dos para la rueda delantera (véase la imagen), como protección contra el giro.



Ahora, fije la bicicleta con la correa de seguridad larga. Coloque la correa de seguridad por el cuadro de la bicicleta y alrededor de la horquilla en U, y apriete la correa de seguridad con fuerza.



**Sin esta correa de seguridad no puede utilizarse el portabicicletas.**

El desmontaje de la bicicleta se realizará en orden inverso.

## 7. MANTENIMIENTO Y CUIDADOS

- Almacene el portabicicletas en un lugar limpio y seco después de su utilización. Limpie el barro y la suciedad con agua.
- Mantenga el enganche del remolque limpio y sin grasa.
- Mantenga el enganche del dispositivo portante limpio y sin grasa.
- Controle regularmente si el portabicicletas presenta daños. Las piezas dañadas o desgastadas tienen que cambiarse de inmediato. Solo deberán utilizarse piezas de repuesto originales.
- Controle los pernos y las tuercas del portabicicletas regularmente y vuelva a apretarlos en caso necesario.
- Pinte los daños en la capa de pintura de inmediato.
- Lubrique regularmente las piezas giratorias y móviles.

## 8. INDICACIONES PARA LA PROTECCIÓN MEDIOAMBIENTAL



El portabicicletas es un aparato eléctrico debido a su instalación de luces. No elimine los aparatos eléctricos junto con la basura doméstica. Los aparatos eléctricos y electrónicos usados tienen que desecharse por separado en una planta de reciclaje correspondiente. Para más información sobre las posibilidades de eliminación de aparatos eléctricos usados, consulte a las autoridades locales o municipales competentes. Los materiales son reciclables. Mediante el reciclaje, la reutilización de los materiales u otras formas de reutilización de aparatos usados, contribuye notablemente a la protección del medio ambiente.

Deseche el portabicicletas de acuerdo con las leyes y normas vigentes en su país.

## 9. INFORMACIÓN DE CONTACTO

### 📍 EAL GmbH

Otto-Hausmann-Ring 107  
42115 Wuppertal, Alemania



+49 (0)202 42 92 83 0



+49 (0) 202 42 92 83 – 160



info@eal-vertrieb.com



www.eal-vertrieb.com

## SPIS TREŚCI

1.	UŻYTKOWANIE ZGODNE Z PRZEZNACZENIEM	44
2.	ZAKRES DOSTAWY	44
3.	SPECYFIKACJE	44
4.	WYMAGANIA DLA SPRZĘGU PRZYCZEPY	44
5.	WSKAZÓWKI BEZPIECZEŃSTWA	45
6.	INSTRUKCJA OBSŁUGI	46
6.1	MONTAŻ BAGAŻNIKA NA ROWERY	46
6.1.1	MONTAŻ SZYN NA KOŁA	46
6.1.2	MONTAŻ WSPORNIKA LAMP	46
6.1.3	MONTAŻ PAŁĄKA	46
6.1.4	MONTAŻ WSPORNIKA RAMY	46
6.1.5	MONTAŻ RAMKI TABLICY REJESTRACYJNEJ	47
6.1.6	UKŁADANIE KABLA ELEKTRYCZNEGO	47
6.1.7	MONTAŻ KRÓTKICH PASÓW NAPINAJĄCYCH	47
6.1.8	ZAŁOŻENIE PLASTIKOWEJ OSŁONY	47
6.2	MONTAŻ BAGAŻNIKA NA ROWERY NA SPRZĘGU PRZYCZEPY	48
6.3	MONTAŻ ROWERU NA BAGAŻNIKU NA ROWERY	48
7.	KONSERWACJA I PIELEGNACJA	49
8.	WSKAZÓWKI EKOLOGICZNE	49
9.	INFORMACJE KONTAKTOWE	49



### OSTRZEŻENIE!

Przed pierwszym uruchomieniem uważnie przeczytać instrukcję obsługi i przestrzegać wskazówek bezpieczeństwa! Ich nieprzestrzeganie może doprowadzić do obrażeń ludzi, do uszkodzenia urządzenia lub Twojej własności! Oryginalne opakowanie, dokument zakupu oraz niniejszą instrukcję obsługi należy zachować do wykorzystania w przyszłości! Przekazując produkt innej osobie do dalszego użytkowania, należy także przekazać niniejszą instrukcję. Przed uruchomieniem sprawdzić, czy opakowanie nie jest uszkodzone i jest kompletne!

## 1. UŻYTKOWANIE ZGODNE Z PRZEZNACZENIEM

Ten bagażnik na rowery jest mocowany do sprzęgu przyczepy samochodów osobowych i jest przewidziany do przewożenia jednego roweru.

To urządzenie nie jest przeznaczone do obsługi przez dzieci lub osoby o ograniczonej sprawności umysłowej, lub nieposiadające wymaganej fachowej wiedzy. Dzieciom uniemożliwić dostęp do urządzenia.

Urządzenie nie jest przeznaczone do użytku komercyjnego.

Pojęcie zgodnej z przeznaczeniem eksploatacji obejmuje także przestrzeganie wszystkich informacji podanych w niniejszej instrukcji montażu, a w szczególności przestrzeganie wskazówek bezpieczeństwa. Każde inne użycie jest uznawane za użycie niezgodne z przeznaczeniem i może prowadzić do szkód materialnych i obrażeń. Producent nie przejmuje odpowiedzialności cywilnej za szkody spowodowane przez użytkowanie niezgodne z przeznaczeniem.

## 2. ZAKRES DOSTAWY

1 x rama podstawowa	1 x ramka tablicy rejestracyjnej	1 x podkładka 9,8 x 5,4 x 0,9	[mm]
2 x połowa szyny koła	1 x instrukcja użytku	2 x wkręt z łbem krzyżowym M5 x 35	[mm]
1 x zestaw wspornika lamp	1 x dokumenty dopuszczające	2 x podkładka sprężysta 8,1 x 5,5 x 1,2	[mm]
1 x pałąk	1 x kłódka z kluczem	2 x podkładka 9,7 x 5,3 x 0,9	[mm]
1 x wspornik ramy, krótki	4 x śruba zamkowa M6 x 50	2 x śruba zamkowa M8 x 60	[mm]
1 x plastikowa osłona	4 x podkładka 17,8 x 6,5 x 1,1	2 x podkładka 15,8 x 8,5 x 1,1	[mm]
3 x pas napinający, krótki	4 x nakrętka M6	2 x nakrętka z pokrętłem M8	
1 x pas bezpieczeństwa	1 x Twkręt z łbem krzyżowym M5 x 12	opaski kablowe	

## 3. SPECYFIKACJE

Ciężar:	9,5 kg	Przyłącze elektryczne:	13- kołkowe
Obciążenie użytkowe:	30 kg	Wytrzymałość zmęczeniowa:	7,6 kN

## 4. WYMAGANIA DLA SPRZĘGU PRZYCZEPY

- Sprzęg przyczepy musi posiadać homologację.
- Kula i hak holowniczy muszą być wykute z jednej części.
- Bagażnik na rowery należy montować tylko na sprzęgu przyczepy ze stali St52, żeliwa szarego GGG52 lub z materiału wyższej jakości.
- Wytrzymałość zmęczeniowa kuli haka musi wynosić co najmniej 7,6 kN
- Nigdy nie montować bagażnika na rowery na sprzęgu przyczepy wykonanym z aluminium, innych metali lekkich lub z tworzywa sztucznego

Nie nadające się kulowe haki holownicze z żeliwa GGG40 Westfalia produkuje dla następujących pojazdów:

Producent	Symbol kontroli	Pasuje do
Westfalia	F 4192	Audi A4
	F 3830	Audi A6
	F 4112	Audi A8

Przestrzegać wskazówek producenta sprzęgu przyczepty. W razie wątpliwości należy skontaktować się z producentem i upewnić, czy posiadany sprzęg przyczepty nadaje się do pracy z bagażnikiem. Bagażnik nieprzydatny do pracy ze sprzęgami przyczepty z aluminium.

## 5. WSKAZÓWKI BEZPIECZEŃSTWA



• Trójkąt ostrzegawczy sygnalizuje wszystkie instrukcje, które są istotne dla bezpieczeństwa. Zawsze należy ich przestrzegać, w przeciwnym razie można odnieść obrażenia lub uszkodzić urządzenie.



- Urządzenie nie może służyć dzieciom do zabawy.
- Czyszczeniem i konserwacją urządzenia nie mogą zajmować się dzieci pozostawione bez nadzoru.
- Materiału opakowaniowego nie pozostawiać bez nadzoru. Materiał ten może stać się niebezpieczną dla dzieci zabawką!
- Produkt używać zgodnie z przeznaczeniem!
- Przy urządzeniu nie manipulować, urządzenia nie demontować!
- Dla własnego bezpieczeństwa korzystać tylko z wyposażenia i części zamiennych, które podano w instrukcji, lub których stosowanie zaleca producent!

### Możliwość obrażeń ludzi lub strat materialnych z powodu zmiany dynamicznego zachowania pojazdu.

- Jazda z bagażnikiem na rowery wywiera wpływ na dynamiczne zachowanie pojazdu.
- Dopasować prędkość pojazdu do jego zmienionej dynamiki.
- Nigdy nie przekraczać prędkości 130 km/h.
- Unikać nagłych i gwałtownych ruchów kierownicą.
- Pamiętać, że kierowany pojazd jest dłuższy niż zazwyczaj.

### Możliwość obrażeń ludzi lub strat materialnych na skutek zgubienia roweru.

- Jazda bez pasów bezpieczeństwa może doprowadzić do wypadku.
- Przed każdym wyjazdem skontrolować prawidłowe i mocne przymocowanie pasa wokół roweru i pałąka bagażnika.
- Przed każdym wyjazdem skontrolować prawidłowe i pewne zamocowanie obu pasów przedniego koła i jednego pasa tylnego koła roweru.
- W razie potrzeby pasy naprężyć.
- Przed każdym wyjazdem skontrolować, czy używane pasy nie są uszkodzone lub zużyte.
- Uszkodzone lub zużyte pasy należy koniecznie wymienić przed wyjazdem. Stosować tylko pasy dopuszczone przez EAL GmbH.

### Możliwość obrażeń ludzi lub strat materialnych na skutek niekompletnego montażu roweru.

- Jazda z niecałkowicie złożonymi bagażnikami na rowery może spowodować wypadki.
- Nienależycie lub niecałkowicie przymocowane, ruchome części bagażnika na rowery stanowią źródło zagrożenia.
- Bagażnik na rower zmontować całkowicie przed rozpoczęciem jazdy.

### Możliwość obrażeń ludzi lub strat materialnych spowodowanych przez części wystające.

- Części wystające poza obrys pojazdu lub bagażnika mogą spowodować obrażenia ludzi lub straty materialne.
- Montować tylko części, które nie wystają poza obrys pojazdu.

### Możliwość obrażeń ludzi lub strat materialnych przez przeładowanie.

- Przekroczenie maksymalnego obciążenia użytkowego bagażnika na rowery, maksymalnego dopuszczalnego nacisku przyczepty na zaczep holowniczy lub dozwolonego ciężaru całkowitego może spowodować poważne wypadki.
- Koniecznie przestrzegać danych dotyczących maksymalnego obciążenia użytkowego bagażnika, dopuszczalnego nacisku przyczepty na zaczep holowniczy oraz dozwolonego ciężaru pojazdu. Parametrów tych nie można pod żadnym pozorem przekraczać.

### Możliwość uszkodzenia podczas otwierania kłapy bagażnika.

- Podczas otwierania kłapa bagażnika może uderzyć w bagażnik na rowery i uszkodzić się.
- Wyłączyć elektryczne otwieranie kłapy bagażnika, kłapę otwierać ręcznie.
- Przed otwarciem kłapy bagażnika samochodu bagażnik na rower zdjąć.

### Możliwość uszkodzenia przez gorące spaliny.

Jeżeli wylot rury wydechowej mieści się za blisko bagażnika lub roweru, to mogą one ulec uszkodzeniu.

- W razie potrzeby zastosować osłonę wylotu rury wydechowej.

### Możliwość obrażeń ludzi lub strat materialnych z powodu uszkodzonego bagażnika na rowery.

Uszkodzenia bagażnika w postaci np. wygiętych części, rys lub zadrapań uniemożliwiają jego bezpieczne funkcjonowanie.

- Bagażnika na rowery nie montować, jeżeli stwierdzono jakiegokolwiek uszkodzenie.
- Postępować zgodnie z opisem w rozdziale „Konserwacja”.

### Możliwość obrażeń ludzi lub strat materialnych przez zgubienie rowerów podczas jazdy.

Zabrudzone lub uszkodzone połączenie pomiędzy bagażnikiem na rowery a sprzęgiem przyczepty może spowodować poluzowanie bagażnika.

- Uszkodzony sprzęg przyczepty należy wymienić.
- Sprzęg przyczepty należy wyczyścić z zabrudzeń, pyłów i smarów.



Jeżeli bagażnik jest zamontowany na pojeździe, to zawsze należy posiadać przy sobie ogólne dopuszczenie do eksploatacji.

Nie jeździć z pustym bagażnikiem na rowery. Bagażnik na rowery schować do bagażnika pojazdu. Pozwala to uniknąć zwiększonego zużycia paliwa i oszczędza bagażnik na rowery.

Zgodnie z przepisami kierujący pojazdem jest generalnie odpowiedzialny za ładunek i jego zabezpieczenie.

## 6. INSTRUKCJA OBSŁUGI

Bagażnik na rowery trzeba tylko zmontować. Wyjąć wszystkie części z opakowania i przejrzeć rozłożyć. Każdą czynność opisano, wyraźnie pokazano wszystkie części potrzebne do montażu bagażnika na rowery.

### 6.1 MONTAŻ BAGAŻNIKA NA ROWERY

#### Krok 1

##### Części:

wkręt z łbem  
krzyżowym  
M5 x 35



rama podstawowa

wkręt z łbem  
krzyżowym  
M5 x 12

zestaw wspornika lamp

Połówki szyny na koła

śruba zamkowa  
M6 x 50



#### 6.1.1 MONTAŻ SZYN NA KOŁA

Położyć połówki szyny na koła, rynienkami ze sztucznego tworzywa na zewnątrz, równoległe do ramy podstawowej, tak, żeby otwory w szynach pokryły się z otworami w ramie podstawowej. Przymocować każdą szynę na koła do ramy podstawowej przy pomocy dwóch śrub zamkowych M6 x 50, podkładek i samozabezpieczających nakrętek M6.

#### 6.1.2 MONTAŻ WSPORNIKA LAMP

Połączyć ze sobą obie połowy wspornika lamp. Czynność tę ułatwia mały element prowadzący, który jest już wstępnie zamontowany z jednej strony. Szyny zsunąć ze sobą i zabezpieczyć połączenie wkrętem z łbem krzyżowym (M5x12) i podkładką.

Wkręty z łbem krzyżowym M5 x 35 z założonymi podkładkami sprężystymi i zwykłymi wprowadzić od dołu przez pionowe otwory wspornika lamp. Śruby włożyć do otworów gwintowanych od spodu na końcu wzdłużnych wsporników. Śruby dokręcić. Upewnić się, że tylne światło przeciwmgielne jest zamontowane w lewej strony wspornika!

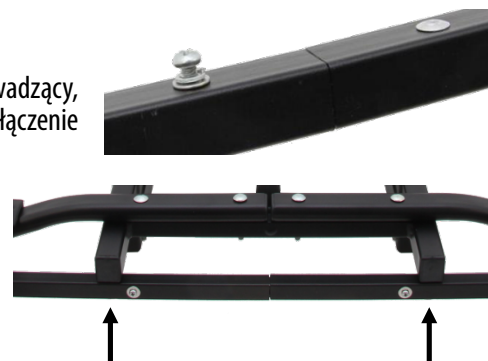

Wynik kroku 1



#### Krok 2

##### Części:



pałak

śruba zamkowa  
M8 x 60

nakrętka z  
pokrętkiem M8  
wspornik ramy

#### 6.1.3 MONTAŻ PAŁĄKA

Osadzić pałak na jego wsporniku na ramie podstawowej. Przymocować pałak przy pomocy wchodzących w skład dostawy śrub zamkowych (M8 x 60), podkładek i nakrętek z pokrętkiem M8. Nakrętki z pokrętkiem trzeba zamocować od strony wewnętrznej.



#### UWAGA!

Obydwie nakrętki z pokrętkiem należy bardzo mocno dokręcić, tak, żeby pałak dokładnie pasował do swego mocowania.

#### 6.1.4 MONTAŻ WSPORNIKA RAMY

Poluzować śrubę z pokrętkiem wspornika ramy i całkowicie ją wykręcić. Otworzyć opaskę wspornika ramy i przełożyć wkładki wokół pałaka w miejscu właściwym dla posiadanego roweru. Ponownie założyć opaskę wokół wkładki i mocno razem ścisnąć. Zamknąć wspornik ramy śrubą z pokrętkiem (jeszcze nie dokręcać).





Wynik kroku 2

**Krok 3**  
**Części**



opaski kablowe



pasy napinające, krótkie



ramka tablicy rejestracyjnej



plastikowa osłona



**6.1.5 MONTAŻ RAMKI TABLICY REJESTRACYJNEJ**

Przed zamontowaniem ramki tablicy rejestracyjnej wykręć śruby ze wspornika lamp i zamontować ramkę tablicy rejestracyjnej. Ramka tablicy rejestracyjnej i oświetlenie muszą znajdować się na równej wysokości.

**Wkładanie tablicy rejestracyjnej**

Zatrzaski montażowe do zamocowania tablicy rejestracyjnej znajdują się w ramce tablicy rejestracyjnej jako części do wyłamania. Wyłamać dwa zatrzaski. Wsunąć tablicę rejestracyjną w ramkę, następnie wcisnąć zatrzaski w wybrania i zamocować tablicę rejestracyjną.

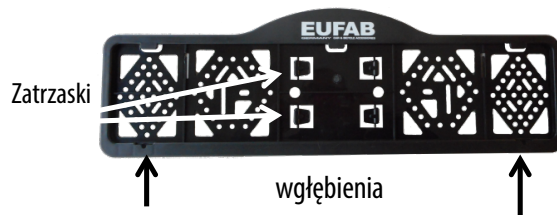

**6.1.6 UKŁADANIE KABLA ELEKTRYCZNEGO**

Kabel lamp przymocować od dołu bagażnika, używając wchodzących w skład dostawy opasek kablowych. Zwrócić uwagę, żeby kable nie można było uszkodzić podczas jazdy.

**6.1.7 MONTAŻ KRÓTKICH PASÓW NAPINAJĄCYCH**

Krótkie pasy napinające przełożyć od środka na zewnątrz pod uchwytem koła, a następnie od zewnątrz do środka przez wzdłużne otwory uchwyty koła (patrz fotografia) (patrz także punkt 6.3).



**6.1.8 ZAŁOŻENIE PLASTIKOWEJ OSŁONY**

Wetknąć plastikowe osłony na środek szyny koła.

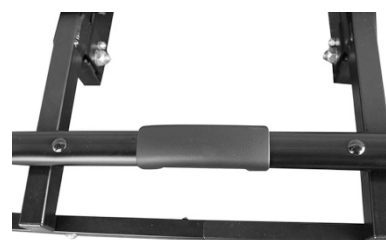
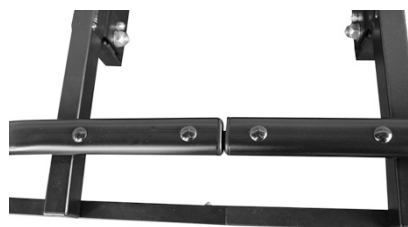

Wynik kroku 3



## 6.2 MONTAŻ BAGAŻNIKA NA ROWERY NA SPRZĘGU PRZYCZEPY

Przed osadzeniem bagażnika na rowery na sprzęgu przyczepy należy zapoznać się z układem szybkozłącza.

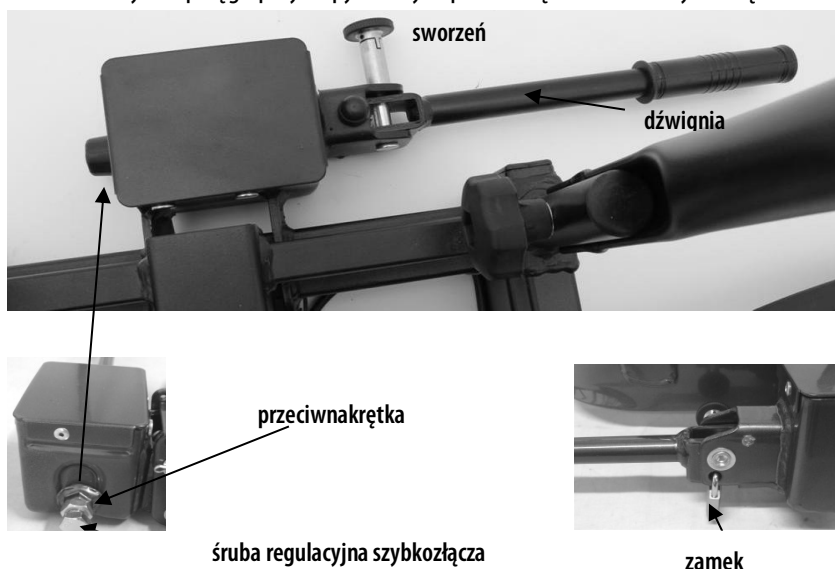

**Sprzęg przyczepy musi być nieuszkodzony, czysty i niezatłuszczony. Usunąć farbę z kuli haka sprzęgu przyczepy**

Szybkozłącze składa się z jednego elementu z dźwignią. Uruchomienie tej dźwigni powoduje otwarcie lub zamknięcie dźwigni. Przy pomocy trzpienia zabezpieczającego i kłódki szybkozłącza można zaryglować i zamknąć na klucz.



**W trakcie użytkowania bagażnika na rowery kłódka musi być zawsze założona jako dodatkowe zabezpieczenie.**

Pojazd postawić na płaskiej powierzchni.

Wyłączyć silnik i zaciągnąć ręczny hamulec.

Wyciągnąć trzpień zabezpieczający szybkozłącza i obrócić go o 90° żeby zapobiec ponownemu zatrzaśnięciu. Otworzyć szybkozłącze przez złożenie do góry dźwigni.

Osadzić bagażnik od góry poziomo na sprzęgu przyczepy. Złożyć dźwignię szybkozłącza do oporu w dół (siłą ok. 35 - 40kg) (dźwignia pozostaje w położeniu poziomym).

Skontrolować, czy bagażnik pewnie i mocno spoczywa na sprzęgu przyczepy i nie pozwala się obrócić. Jeżeli tak nie jest, szybkozłącze trzeba wyregulować. Złożyć dźwignię do góry i zdjąć bagażnik ze sprzęgu przyczepy. Odkręcić przeciwnakrętkę śruby regulacyjnej i wkręcić śrubę regulacyjną przy szybkozłączu o ćwierć obrotu. Następnie ponownie dokręcić przeciwnakrętkę.

Bagażnik ponownie umieścić na sprzęgu przyczepy; sprawdzić, czy bagażnik pewnie i mocno spoczywa na sprzęgu przyczepy. W razie potrzeby czynności powtarzać, aż bagażnik spocznie na sprzęgu pewnie i mocno.



### UWAGA

**Zawsze sprawdzić, czy dokręcono prawidłowo przeciwnakrętkę śruby regulacyjnej!**



### UWAGA

**Lekkie ślady docisku na kuli haka są normalne i nie wpływają niekorzystnie na funkcjonowanie**

Gdy bagażnik mocno spoczywa na sprzęgu przyczepy, obrócić trzpień zabezpieczający szybkozłącza tak, żeby zatrzasnął się. Teraz zamknąć szybkozłącze wchodzącą w zakres dostawy kłódką i wyjąć klucz z zamka. Klucz starannie przechowywać w bezpiecznym miejscu. Teraz bagażnik na rowery jest też chroniony przed kradzieżą.

Regularnie sprawdzać pewne osadzenie bagażnika na sprzęgu przyczepy oraz zamocowanie roweru na bagażniku. Także regularnie sprawdzać funkcjonowanie oświetlenia zamocowanego bagażnika na rowery.

## 6.3 MONTAŻ ROWERU NA BAGAŻNIKU NA ROWERY

Ponieważ wspornik ramy nie jest montowany w określonym miejscu, można wypróbować różne położenia. Ważne jest, żeby wspornik ramy umieścić jak najwyżej.

Postawić rower w szynie na koła. Połączyć ramę roweru z pałąkiem przy pomocy wspornika ramy.



Zabezpieczyć koła przy pomocy wchodzących w skład dostawy krótkich pasów napinających. Jeden pas napinający do zamocowania tylnego koła i dwa do koła przedniego (patrz rysunek), jako ochrona przed obroceniem.





Teraz zabezpieczyć rower przy pomocy długiego pasa zabezpieczającego. Przełożyć pas zabezpieczający przez ramę roweru i wokół pałąka, i mocno naprężyć pas zabezpieczający.



**Bez pasa zabezpieczającego bagażnika na rowery nie wolno używać.**

Rower odmocować w odwrotnej kolejności.

## 7. KONSERWACJA I PIELĘGNACJA

- Po użyciu bagażnik na rowery przechowywać w miejscu czystym i suchym. Ewentualne błoto i inne zabrudzenia zmywać wodą.
- Sprzęg przyczepy musi być czysty i niezatłuszczony.
- Złącze bagażnika musi być czyste i niezatłuszczone.
- Bagażnik na rowery regularnie sprawdzać pod kątem uszkodzeń. Zużyte i wadliwe części należy natychmiast wymienić. Stosować tylko oryginalne części zamienne.
- Trzpienie i nakrętki bagażnika na rowery regularnie kontrolować i, w razie potrzeby, dokręcać.
- Uszkodzenia lakieru natychmiast zabezpieczać farbą.
- Części obrotowe i ruchome regularnie smarować.

## 8. WSKAZÓWKI EKOLOGICZNE



Na skutek zastosowania instalacji oświetleniowej bagażnik na rowery jest urządzeniem elektrycznym.

Urządzeń elektrycznych nie wyrzucać z odpadami domowymi! Zużyte urządzenia elektryczne i elektroniczne należy gromadzić osobno i kierować do recyklingu jako surowce wtórne.

Informacji o możliwościach utylizacji zużytych urządzeń elektronicznych udziela administracja miasta lub gminy.

Materiały poddają się recyklingowi. Przez recykling, wykorzystanie materiałów wtórnych i inne formy utylizacji zużytych urządzeń przyczyniasz się do ochrony naszego środowiska naturalnego!

## 9. INFORMACJE KONTAKTOWE

### 📍 EAL GmbH

Otto-Hausmann-Ring 107  
42115 Wuppertal, Niemcy



+49 (0)202 42 92 83 0



+49 (0) 202 42 92 83 – 160



info@eal-vertrieb.com



www.eal-vertrieb.com

## VSEBINA

1.	PREDVIDENA UPORABA	50
2.	OBSEG DOBAVE	50
3.	SPECIFIKACIJE	50
4.	POGOJI ZA VLEČNO KLJUKO	50
5.	VARNOSTNI NAPOTKI	51
6.	NAVODILA ZA UPORABO	52
6.1	MONTAŽA NOSILCA ZA KOLESNA	52
6.1.1	MONTAŽA VODIL ZA KOLO	52
6.1.2	MONTAŽA NOSILCA ZA LUČI	52
6.1.3	MONTAŽA U-STREMENA	52
6.1.4	MONTAŽA DRŽALA ZA OKVIR	52
6.1.5	MONTAŽA NOSILCA ZA REGISTRSKO TABLICO	53
6.1.6	NAPELJAVA ELEKTRIČNIH KABLOV	53
6.1.7	MONTAŽA KRATKIH NAPENJALNIH TRAKOV	53
6.1.8	NAMESTITEV PLASTIČNEGA POKRIVALA	53
6.2	MONTAŽA NOSILCA ZA KOLO NA VLEČNO KLJUKO	54
6.3	MONTAŽA KOLESNA NA NOSILEC ZA KOLO	54
7.	VZDRŽEVANJE IN NEGA	55
8.	NAPOTKI O VARSTVU OKOLJA	55
9.	INFORMACIJE ZA STIK	55



### OPOZORILO!

**Pred začetkom uporabe pozorno preberite navodila za uporabo in upoštevajte vse varnostne napotke!**

**Neupoštevanje lahko povzroči telesne poškodbe, škodo na napravi ali na vaši lastnini!**

**Shranite originalno embalažo, račun ter navodila za poznejšo uporabo! Pri predaji izdelka drugemu uporabniku mu predajte tudi to navodilo.**

**Pred prvo uporabo preverite vsebino embalaže, če je neoporečna in popolna!**

## 1. PREDVIDENA UPORABA

Ta nosilec za kolesa se pritrdi na vlečno kljuko osebnega vozila in je predviden za transport enega kolesa.

Naprava ni predvidena za uporabo s strani otrok ali oseb z omejenimi psihičnimi sposobnostmi ali brez potrebnega strokovnega znanja. Otrokom ne dovoliti v bližino naprave.

Naprava ni predvidena za obrtno uporabo.

K pravilni uporabi sodi tudi upoštevanje vseh informacij v teh navodilih, predvsem varnostnih napotkov. Vsaka drugačna uporaba velja kot napačna in lahko vodi do gmotne škode ali celo telesnih poškodb. Podjetje EAL GmbH ne prevzema odgovornosti za škodo, ki je nastala zaradi nenamenske uporabe.

## 2. OBSEG DOBAVE

1 x osnovni okvir	1 x nosilec za registr. tablico	1 x podložka 9,8 x 5,4 x 0,9	[mm]
2 x polovica vodila za kolo	1 x navodila za uporabo	2 x vijak s križno glavo M5 x 35	[mm]
1 x sklop nosilca za luči	1 x uporabno dovoljenje	2 x vzmetni obroč 8,1 x 5,5 x 1,2	[mm]
1 x U-streme	1 x obešanka s ključem	2 x podložka 9,7 x 5,3 x 0,9	[mm]
1 x držalo za okvir, kratko	4 x zaporni vijak M6 x 50	2 x zaporni vijak M8 x 60	[mm]
1 x plastično pokrivalo	4 x podložka 17,8 x 6,5 x 1,1	2 x podložka 15,8 x 8,5 x 1,1	[mm]
3 x napenjalni trak, kratek	4 x matica M6	2 x odebeljena matica M8	
1 x varnostni pas	1 x Tvijak s križno glavo M5 x 12	Kabelske vezice	

## 3. SPECIFIKACIJE

Teža: 9,5 kg  
Nosilnost: 30 kg

Električni priključek: 13- polni  
D-vrednost: 7,6 kN

## 4. POGOJI ZA VLEČNO KLJUKO

- Vlečna kljuka mora biti odobrena za model vozila.
- Krogla in krogelna palica morata biti kovani iz enega dela.
- Nosilec za kolesa zato montirajte samo na vlečno kljuko, izdelano iz jekla St52, sive litine GGG52 ali boljnih materialov.
- D-vrednost vlečne kljuke mora biti najmanj 7,6 kN.
- Nosilca nikoli ne montirajte na vlečno kljuko iz aluminija, drugih lahkih kovin ali umetne snovi.

Neprimerne krogelne palice iz litine GGG40 proizvaja Westfalia za naslednja vozila:

Proizvajalec	Kontrolni simbol	Primerno za
Westfalia	F 4192	Audi A4
	F 3830	Audi A6
	F 4112	Audi A8

Upoštevajte navodila proizvajalca vlečne kljuke. V dvomih se obrnite neposredno na prodajalca vaše vlečne kljuke in preverite, ali je ustrezna. Nosilec ni primeren za aluminijaste vlečne kljuke.

## 5. VARNOSTNI NAPOTKI



- Opozorilni trikotnik označuje vse napotke, pomembne za varnost. Vedno jih upoštevajte, ker lahko sicer pride do telesnih poškodb ali škode na napravi.



- Otroci se ne smejo igrati z napravo.
- Čiščenja in vzdrževanja, ki ju lahko izvaja uporabnik sam, ne smejo izvajati otroci brez nadzora.
- Embalažnega materiala ne pustite ležati naokrog. Za otroke lahko postane nevarna igrača!
- Izdelek uporabljajte samo za to predvideno uporabo!
- Naprave ne spreminjajte ali jo razstavljajte!
- Zaradi lastne varnosti uporabljajte samo dodatke ali nadomestne dele, navedene v navodilih ali čigar uporabo je priporočil proizvajalec!

### Telesne poškodbe ali gmotna škoda zaradi spremenjenega vedenja vozila.

- Vožnja z nosilcem za kolesa vpliva na vozne lastnosti vašega vozila.
- Prilagodite hitrost vožnje novemu voznemu vedenju vozila.
- Ne vozite hitreje kot s 130 km/h.
- Preprečite nenadne ali sunkovite premike krmila.
- Bodite pozorni, saj je vaše vozilo daljše kot običajno.

### Telesne poškodbe ali gmotna škoda zaradi izgube kolesa.

- Vožnja brez varnostnih pasov lahko vodi do nesreč.
- Pred začetkom vsake vožnje preverite pravilno in čvrsto namestitve pas okrog kolesa ter U-stremena nosilca.
- Pred začetkom vsake vožnje preverite, ali sta pasova pravilno in čvrsto pritrjena okrog sprednjega kolesa in ali je tretji pas pravilno pritrjen okrog zadnjega kolesa vozila.
- Po potrebi napnite pasove.
- Pred začetkom vsake vožnje preverite, ali so uporabljeni pasovi brezhibni in neobrabljeni.
- Poškodovane ali obrabljene pasove je treba pred začetkom vožnje zamenjati z novimi. Uporabljati je dovoljeno samo pasove, ki jih odobri podjetje EAL GmbH.

### Telesne poškodbe ali gmotna škoda zaradi nepopolno montiranega nosilca za kolesa.

- Vožnja z ne povsem sestavljenim nosilcem za kolo lahko vodi do nesreč.
- Če nosilec za kolesa ni povsem montiran, njegovi premični deli predstavljajo vir nevarnosti.
- Nosilec za kolo v celoti montirajte pred vožnjo.

### Telesne poškodbe ali gmotna škoda zaradi molečih delov.

- Deli, ki molijo prek roba vozila oz. nosilca za kolesa, lahko med vožnjo povzročijo telesne poškodbe oz. gmotno škodo.
- Montirajte samo dele, ki ne molijo preko roba vozila.

### Telesne poškodbe ali gmotna škoda zaradi preobremenitve.

- Prekoračitev največje nosilnosti nosilca za kolesa ter dovoljene podporne obremenitve vlečne kljuke ali dovoljene skupne teže lahko vodi do hudih nesreč.
- Obvezno upoštevajte podatke o najv. nosilnosti, dovoljeni podporni obremenitvi ter dovoljeni skupni teži vašega vozila. V nobenem primeru teh podatkov ne prekoračiti.

### Gmotna škoda zaradi odpirajočih zadnjih vrat.

- Zadnja vrata lahko udarijo ob nosilec za kolesa in se poškodujejo.
- Izključite električna zadnja vrata in jih upravljajte ročno.
- Preden odprete zadnja vrata, snemite nosilec za kolesa.

### Gmotna škoda zaradi vročih izpušnih plinov.

Na nosilcu ali kolesu lahko pride do škode, če mejijo neposredno na izhod izpušne cevi.

- Po potrebi uporabi izpušno zaslonko.

### Telesne poškodbe ali gmotna škoda zaradi poškodovanega nosilca za kolesa.

Ob poškodbah nosilca, kot so npr. zviti deli, razpoke ali praske, varna funkcija nosilca ni več zagotovljena.

- Nosilca za kolesa ne montirajte, če je poškodovan.
- Postopajte, kot je opisano v poglavju „Vzdrževanje“.

### Telesne poškodbe ali gmotna škoda zaradi izgube nosilca za kolesa med vožnjo.

Nečista ali poškodovana povezava med nosilcem za kolesa in vlečno kljuko lahko vodi do izgube nosilca za kolesa.

- Poškodovano vlečno kljuko je treba zamenjati.
- Z vlečne kljuke odstranite umazanijo, prah in maščobo.



**Splošno uporabno dovoljenje je treba imeti vedno v vozilu, kadar imate montiran nosilec za kolesa.**

**Kadar koles ne prevažate, demontirajte nosilec. Pospravite ga v prtljažnik vozila. Tako preprečite večjo porabo goriva in zaščitite nosilec za kolesa.**

**Voznik vozila je odgovoren za zagotovitev ustreznosti tovora in pritrditve tovora.**

## 6. NAVODILA ZA UPORABO

Nosilec za kolesa je treba še sestaviti. Vzemite vse dele iz embalaže in jih pregledno zložite predse. Vsak delovni korak je opisan in vam razložno prikazuje, katere dele potrebujete za montažo nosilca za kolesa.

### 6.1 MONTAŽA NOSILCA ZA KOLESA

#### 1. korak

Sestavni deli:



Osnovni okvir

Vijak s križno glavo  
M5 x 35

Vijak s križno glavo  
M5 x 12

Sklop nosilca za luči

Polovica vodila za kolo

Zaporni vijak  
M6 x 50



#### 6.1.1 MONTAŽA VODIL ZA KOLO

Polovici vodil za kolo namestite vzporedno na osnovni okvir tako, da bo plastični sloj na zunanji strani, pri tem pa se morajo izvrtine na vodilih prekrivati z izvrtinami osnovnega okvirja. Vsako vodilo za kolo pritrдите na osnovni okvir z dvema zapornima vijakoma M6 x 50, podložkama in samovarovalnima maticama M6.

#### 6.1.2 MONTAŽA NOSILCA ZA LUČI

Sestavite obe polovici nosilca za luči. To delo vam poenostavi majhen vodilni del, ki je že vnaprej nameščen na eni strani. Potisnite vodili skupaj in ju fiksirajte z vijakom s križno glavo (M5x12) in podložko.

Vtaknite vijake s križno glavo M5 x 35 z vzmetnimi obroči in podložkami od spodaj skozi navpične izvrtine nosilca luči. Nato vstavite vijake v navojne izvrtine na spodnji strani na koncu vzdolžnega nosilca. Privijte vijake.

Pazite, da bo zadnja megljenka montirana na levi strani nosilca!

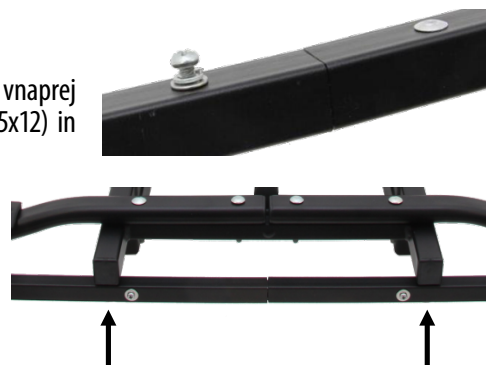

Rezultat 1. koraka



#### 2. korak

Sestavni deli:



U-streme

Zaporni vijak  
M8 x 60

Odebeljena matica  
M8

Držalo za okvir

#### 6.1.3 MONTAŽA U-STREMENA

Namestite U-streme na držalo za U-streme na osnovnem okvirju. U-streme pritrđite s priloženimi zapornimi vijaki (M8 x 60), podložkami in odebeljenimi maticami M8. Slednje je treba montirati na notranji strani.



**POZOR!**

Obe odebeljeni matici je treba zelo močno pritrđiti, tako da bo U-streme natančno prilegalo na držalo za U-streme.

#### 6.1.4 MONTAŽA DRŽALA ZA OKVIR

Popustite vijak z glavičnem nosilca za okvir in ga povsem odvijte. Odprite objemko držala za okvir in položite vstavke okrog U-stremena in sicer na primerno mesto za vaše kolo. Nato objemko ponovno namestite okrog vstavkov in jo čvrsto stisnite skupaj. Držalo za okvir fiksirajte z vijakom z glavičnem (ne ga še zategniti).





### 3. korak Sestavni deli



Kabelske vezice



Napenjalni trak, kratek



Nosilec za registrsko tablico



Plastično pokrivalo



#### 6.1.5 MONTAŽA NOSILCA ZA REGISTRSKO TABLICO

Pred montažo nosilca za registrsko tablico odvijte vijake iz nosilca za luči in montirajte nosilec za registrsko tablico. Slednji mora biti na enaki višini kot luči.

##### Vstavljanje registrske tablice

Montažni jezički za pritrnitev registrske tablice so kot izrivni deli v nosilcu za registrsko tablico. Potisnite dva jezička ven. Vstavite registrsko tablico v nosilec, nato pa pritisnite jezičke v izreze, da pritrnite registrsko tablico.

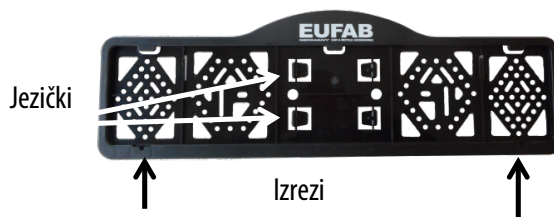

#### 6.1.6 NAPELJAVA ELEKTRIČNIH KABLOV

Kabel luči s pomočjo priloženih kabelskih vezic pritrдите na spodnjo stran nosilca. Pazite, da se kabel med vožnjo ne more poškodovati.

#### 6.1.7 MONTAŽA KRATKIH NAPENJALNIH TRAKOV

Potisnite kratke napenjalne trakove naokrog od znotraj navzven pod držalom za kolo in nato spet od zunaj navznoter skozi podolgovate luknje držala za kolo (glejte sliko) (glejte tudi odsek 6.3).



#### 6.1.8 NAMESTITEV PLASTIČNEGA POKRIVALA

Plastično pokrivalo natakните na sredino vodila za kolo.

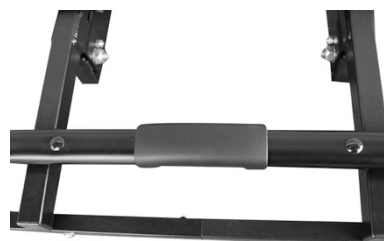
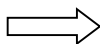

Rezultat 3. koraka

## 6.2 MONTAŽA NOSILCA ZA KOLO NA VLEČNO KLJUKO

Preden namestite nosilec za kolo na vlečno kljuko, se seznanite s sistemom za hitro zapiranje.

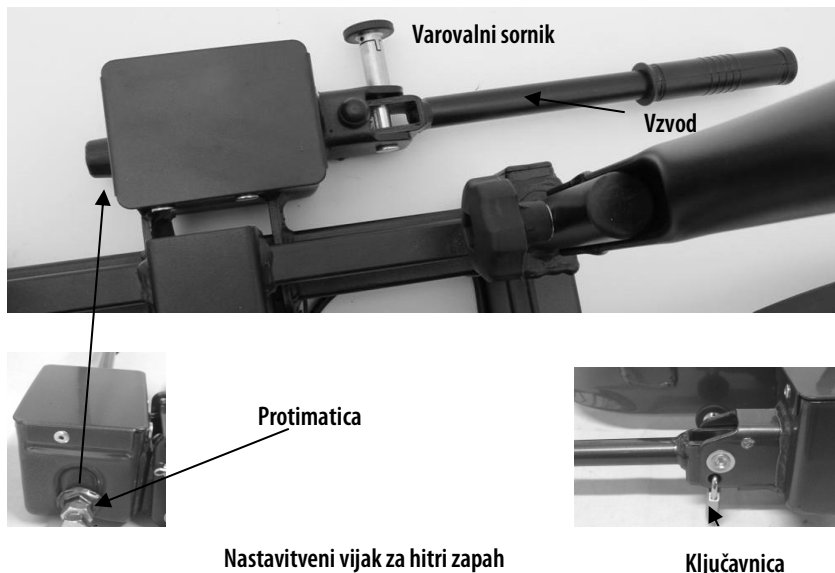

**Vlečna kljuka mora biti nepoškodovana, čista in brez masti. Odstranite barvo s krogelne glave vlečne kljuke.**

Hitri zapah je sestavljen iz enega sestavnega dela z vzvodom. S premikom vzvoda lahko hitri zapah odprete ali zaprete. S pomočjo varovalnega vijaka in obešanke lahko hitri zapah zapahnete in zaklenete.



**Obešanko je treba vedno uporabiti kot dodatno varovalo pri uporabi nosilca za kolo.**

Vozilo postavite na ravno površino.

Izključite motor in zategnite ročno zavoro.

Izvlomite varovalni vijak hitrega zapah in ga zavrtite za 90°, da preprečite, da bi se zaskočil. Dvignite vzvod, da odprete hitri zapah.

Vstavite nosilec od zgoraj vodoravno na vlečno kljuko. Preklopite vzvod hitrega zapaha navzdol (potrebna sila pribl. 35-40 kg) do prislona (vzvod ostane v vodoravnem položaju).

Preverite, ali je nosilec varno in čvrsto pritrjen na vlečni kljuki in ga ni več mogoče vrteti. Če temu ni tako, je treba hitri zapah ponovno nastaviti. Preklopite vzvod navzgor in snemite nosilec z vlečne kljuke. Popustite protimatico nastavitvenega vijaka in sedaj nastavitveni vijak na hitrem zapahu privijte za četrta obrata. Nato ponovno zategnite protimatico.

Ponovno namestite nosilec na vlečno kljuko in preverite, ali je varno in čvrsto nameščen na vlečni kljuki. Po potrebi ponavljajte nastavev, dokler ne bo nosilec nameščen varno in čvrsto.



**POZOR**

**Zagotovite, da bo protimatica nastavitvenega vijaka pravilno zategnjena!**



**POZOR**

**Rahle sledi stiskanja na krogli vlečne kljuke so povsem običajen pojav in ne vplivajo na delovanje nosilca.**

Ko je nosilec čvrsto nameščen na vlečni kljuki, obrnite varovalni vijak hitrega zapaha, da se bo zaskočil. Sedaj s priloženo obešanko zaklenite hitri zapah in odstranite ključ iz ključavnice. Ključ shranite na varnem mestu. Nosilec za kolo je sedaj varen pred krajo.

Redno preverjajte čvrsto pritrditev nosilca na vlečni kljuki in pritrditev kolesa na nosilcu. Prav tako redno preverjajte delovanje luči na nosilcu za kolesa.

## 6.3 MONTAŽA KOLES NA NOSILEC ZA KOLO

Ker držalo za okvir ni fiksno, lahko preizkusite več položajev. Pomembno je, da držalo za okvir namestite čim višje.

Vstavite kolo v vodilo za kolo. Okvir kolesa s pomočjo držala za okvir povežite z U-stremenom.



Kolesi fiksirajte s priloženimi, kratkimi napenjalnimi trakovi. Uporabite en napenjalni trak za pritrditev zadnjega in dva trakova za pritrditev sprednjega kolesa (glejte sliko), da se kolesi ne bosta vrteli.



Sedaj kolo pritrdite z dolgim varnostnim pasom. Tega napeljite skozi okvir kolesa in okrog U-stremena ter ga močno zategnite.



**Brez tega varnostnega pasu nosilca za kolesa ni dovoljeno uporabljati.**

Demontaža poteka v obratnem vrstnem redu.

## 7. VZDRŽEVANJE IN NEGA

- Po uporabi nosilec za kolo spravite čist in suh. Po potrebi z vodo sperite blato in drugo umazanijo.
- Vlečna kljuka naj bo čista in nemastna.
- Sklopka nosilca naj bo čista in nemastna.
- Redno preverjajte nosilca za kolesa glede poškodb. Poškodovane ali obrabljene dele je treba takoj zamenjati. Uporabljati je dovoljeno samo originalne nadomestne dele.
- Redno preverjajte vijake in matice nosilca za kolo in jih po potrebi privijte.
- Poškodbe laka takoj popravite z ustrežno barvo.
- Vrtljive in premične dele redno mažite.

## 8. NAPOTKI O VARSTVU OKOLJA



Zaradi svojega svetlobnega sistema nosilec za kolesa sodi med električne naprave.

Električni naprav ne zavržite med gospodinjske odpadke! Odpadno električno in elektronsko opremo je treba zbirati ločeno in reciklirati. O možnostih recikliranja odpadnih elektronskih naprav se posvetujte pri upravi svoje občine ali mesta.

Materiale je mogoče reciklirati. Z recikliranjem, obnovo snovi ali drugimi oblikami ponovne uporabe starih naprav ogromno prispevate k zaščiti našega okolja!

Nosilec za kolesa odstranite v skladu z veljavnimi zakoni in določili v vaši državi.

## 9. INFORMACIJE ZA STIK

📍 **EAL GmbH**

Otto-Hausmann-Ring 107  
42115 Wuppertal, Nemčija



+49 (0)202 42 92 83 0



+49 (0) 202 42 92 83 – 160



info@eal-vertrieb.com



www.eal-vertrieb.com

# EUFAB

GERMANY CAR & BICYCLE ACCESSORIES



📍 **EAL GmbH**

Otto-Hausmann-Ring 107  
42115 Wuppertal, Deutschland

☎ +49 (0)202 42 92 83 0  
📠 +49 (0) 202 42 92 83 – 160

✉ info@eal-vertrieb.com  
🌐 www.eal-vertrieb.com



© EAL GmbH, 11559, 06.2019