



- DE **Originalbetriebsanleitung**
- EN Translation of the original instructions
- FR Traduction du mode d'emploi d'origine
- IT Traduzione del Manuale d'Uso originale
- NL Vertaling van de originele gebruiksaanwijzing
- CZ Překlad originálního návodu k provozu
- SK Preklad originálneho návodu na prevádzku
- HU Az eredeti használati utasítás fordítása
- PL Tłumaczeniem instrukcji oryginalnej

GKM 700

16787





DEUTSCH

Bitte lesen Sie die Gebrauchsanweisung vor Inbetriebnahme sorgfältig durch.

ENGLISH

Please read the instructions carefully before starting the machine.

FRANÇAIS

Veillez lire avec soin le mode d'emploi avant la mise en service

ITALIANO

Leggere attentamente le istruzioni per l'uso prima di mettere in funzione l'elettrodomestico.

NEDERLANDS

Graag instructies zorgvuldig doorlezen vóórdat u de machine in gebruik neemt.

SLOVENSKY

Pred prvým použitím prístroja si pozorne prečítajte návod na obsluhu.

ČESKY

Před spuštěním stroje si pečlivě pročtěte návod k používání.

MAGYAR

Kérjük alaposan olvassa el a tájékoztatót mielőtt a gépet használja.

POLSZCZYŃNA

Przed przystąpieniem do uruchomienia prosimy o dokładne zapoznanie się z instrukcją obsługi.

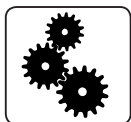

INBETRIEBNAHME | STARTING-UP THE MACHINE | MISE EN SERVICE | MESSA IN FUNZIONE |
INBEDRIJFSTELLING | UVEDENÍ DO PROVOZU | UVEDENIE DO PREVÁDZKY | ÜZEMBE HELYEZÉS |
UVEDBA V POGON | PUŠTANJE U RAD | ПУСКАНЕ В ДЕЙСТВІЕ | PUNEREA ÎN FUNCȚIUNE |
PUŠTANJE U RAD | URUCHOMIENIE _____

4

Deutsch	TECHNISCHE DATEN BESTIMMUNGSGEMÄSSE VERWENDUNG ANFORDERUNGEN AN DEN BEDIENER VERHALTEN IM NOTFALL SYMBOLE SICHERHEITSHINWEISE WARTUNG AUSSERBETRIEBNAHME/ENTSORGUNG GEWÄHRLEISTUNG SERVICE _____	7
English	TECHNICAL DATA SPECIFIED CONDITIONS OF USE REQUIREMENTS FOR OPERATING STAFF EMERGENCY PROCEDURE SYMBOLS SAFETY INSTRUCTIONS MAINTENANCE DEACTIVATION AND DISPOSAL GUARANTEE SERVICE _____	9
Français	CARACTÉRISTIQUES TECHNIQUES UTILISATION CONFORME À LA DESTINATION OPÉRATEUR RISQUES RÉSIDUELS CONDUITE EN CAS D'URGENCE SYMBOLES CONSIGNES DE SÉCURITÉ ENTRETIEN MISE HORS SERVICE ET LIQUIDATION GARANTIE SERVICE _____	11
Italiano	DATI TECNICI USO IN CONFORMITÀ ALLA DESTINAZIONE REQUISITI ALL'OPERATORE COMPORTAMENTO IN CASO D'EMERGENZA SIMBOLI ISTRUZIONI DI SICUREZZA MANUTENZIONE MESSA FUORI AL SERVIZIO E SMALTIMENTO GARANZIA SERVIZIO _____	13
Nederlands	TECHNISCHE GEGEVENS VOORGESCHREVEN GEBRUIK VAN HET SYSTEEM EISEN AAN DE BEDIENENDE PERSOON HANDELSWIJZE IN NOODGEVAL SYMBOLEN VEILIGHEIDSADVIEZEN ONDERHOUD UIT BEDRIJF NEMEN EN VERWIJDEREN GARANTIE SERVICE _____	15
Cesky	TECHNICKÉ ÚDAJE POUŽITÍ V SOULADU S URČENÍM POŽADAVKY NA OBSLUHU CHOVÁNÍ V PŘÍPADĚ NOUZE SYMBOLY BEZPEČNOSTNÍ POKYNY ÚDRŽBA VYŘAZENÍ Z PROVOZU A LIKVIDACE ZÁRUKA SERVIS PROHLÁŠENÍ O SHODĚ EU _____	17
Slovensky	TECHNICKÉ ÚDAJE POUŽITIE PODĽA PREDPISOV POŽIADAVKY NA OBSLUHU SPRÁVANIE V PRÍPADE NÚDZE SYMBOLY BEZPEČNOTNÉ POKYNY ÚDRŽBA VYRADENIE Z PREVÁDZKY A LIKVIDÁCIA ZÁRUKA SERVIS _____	19
Magyar	MŰSZAKI ADATOK RENDELTETÉS SZERINTI HASZNÁLAT KÖVETELMÉNYEK A GÉP KEZELŐJÉRE VISELKEDÉS KÉNYSZERHELYZETBEN SZIMBÓLUMOK BIZTONSÁGI UTASÍTÁSOK KARBANTARTÁS KISELEJTEZÉS ÉS MEGSEMISÍTÉS JÓTÁLLÁS SZERVÍZ _____	21
Polszczyzna	DANE TECHNICZNE ZASTOSOWANIE ZGODNE Z PRZEZNACZENIEM WYMAGANIA DLA OPERATORA ZACHOWANIE W NAGŁYCH PRZYPADKACH SYMBOLIKA INSTRUKCJE BEZPIECZEŃSTWA KONSERWACJA Z WYJĄTKIEM ROZRUCHU/SPRZEDAŻ GWARANCJA USŁUGA _____	23

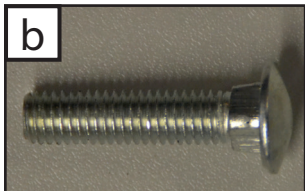
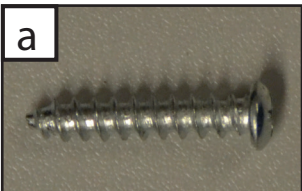
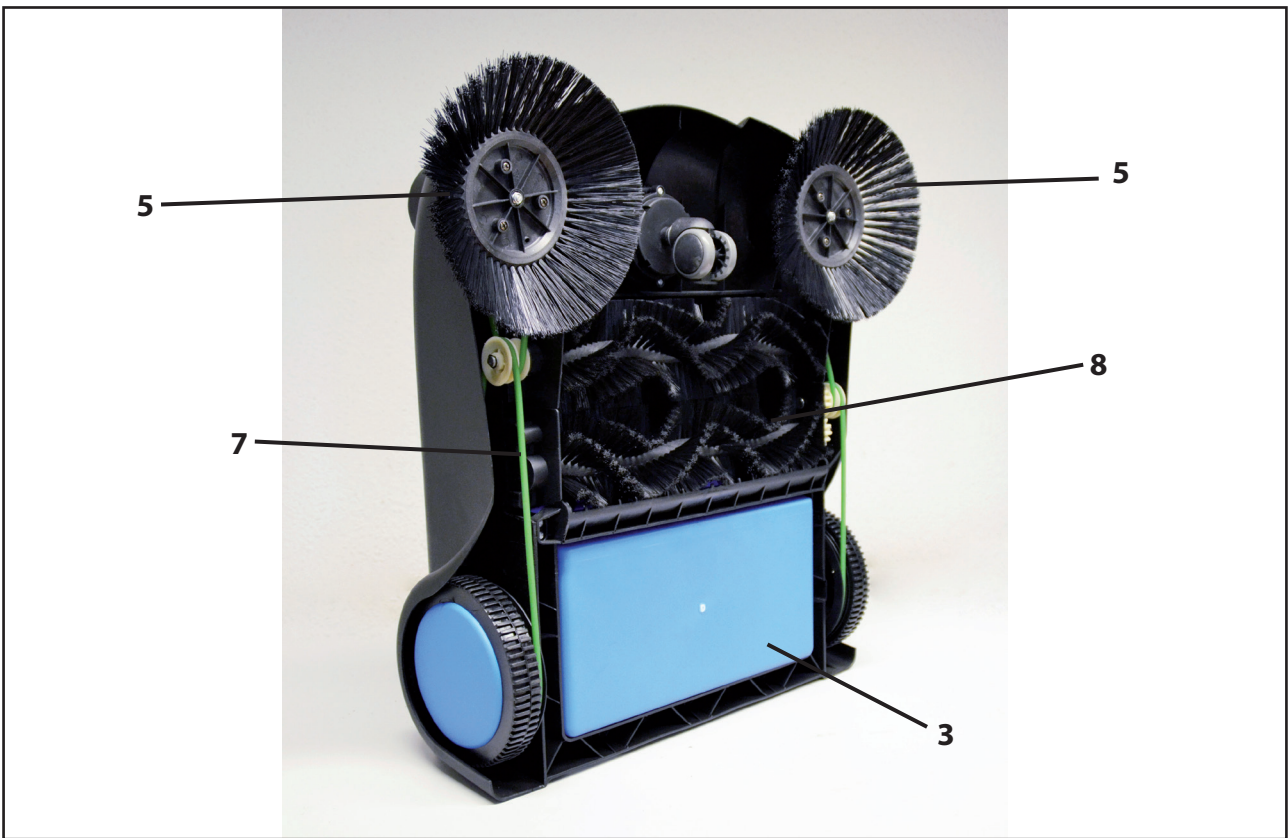
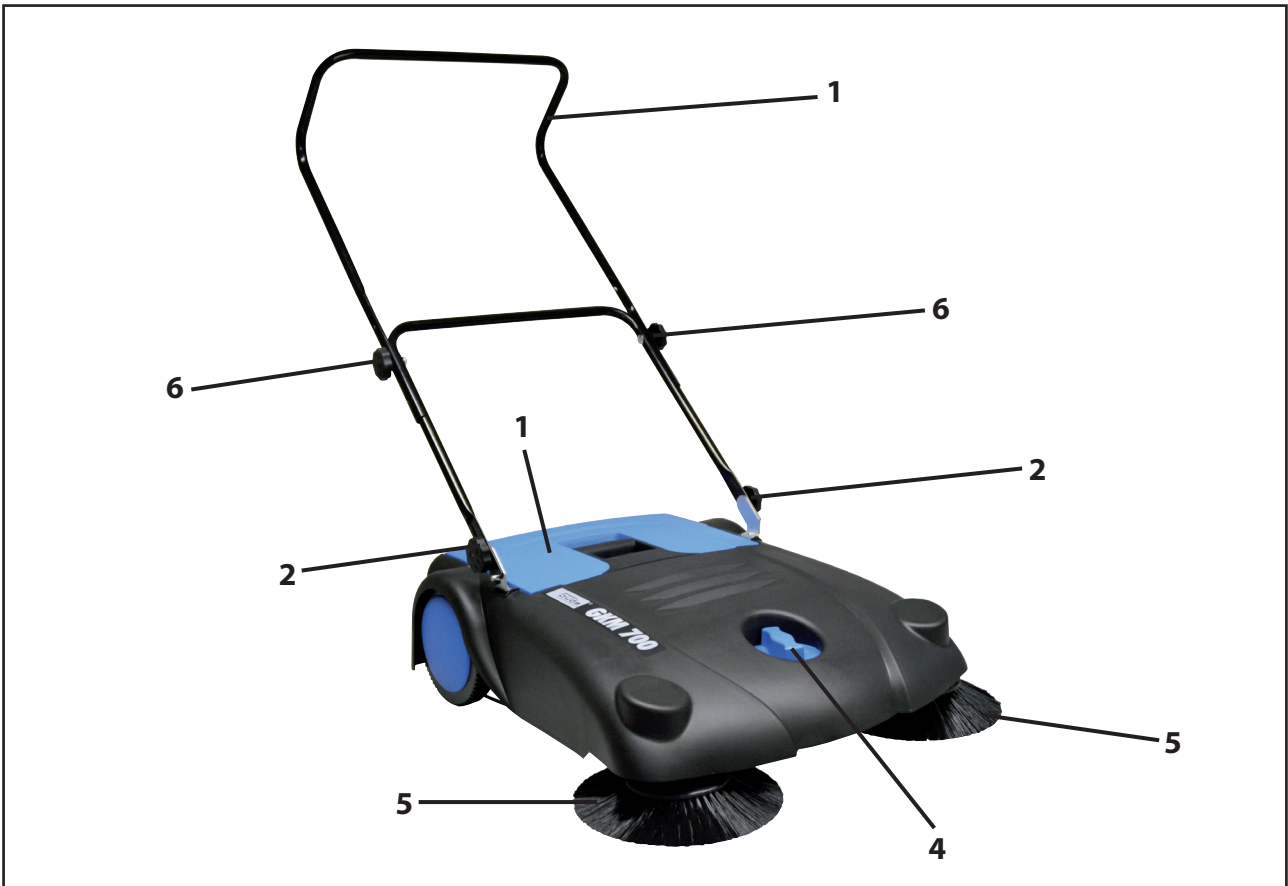

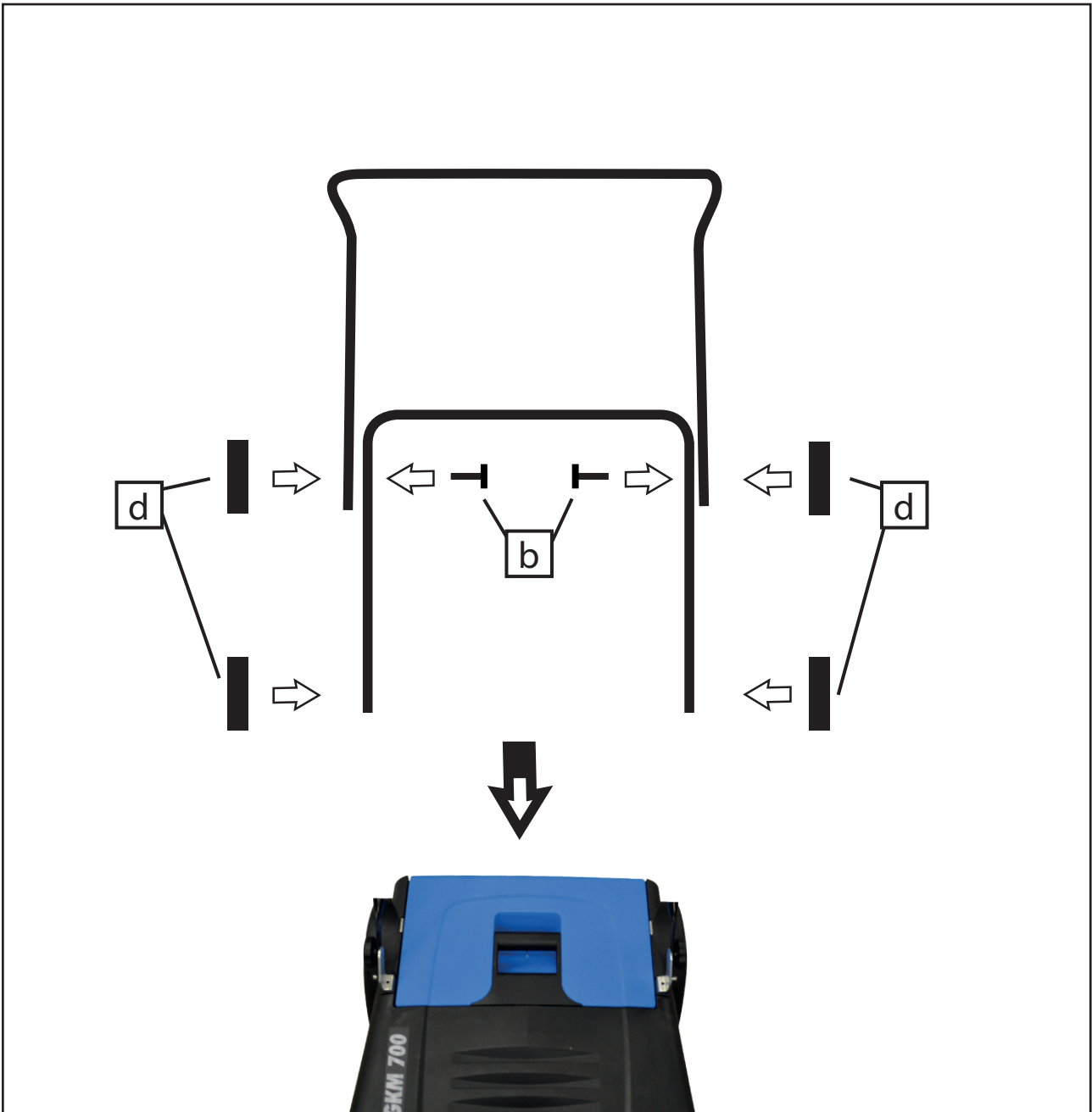
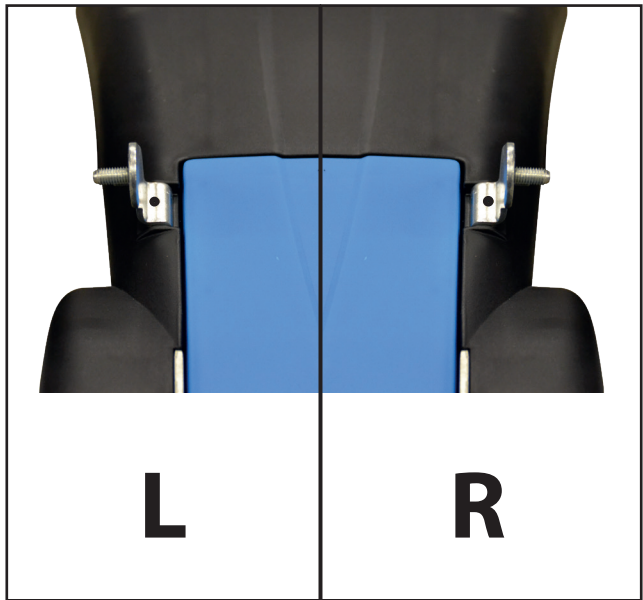
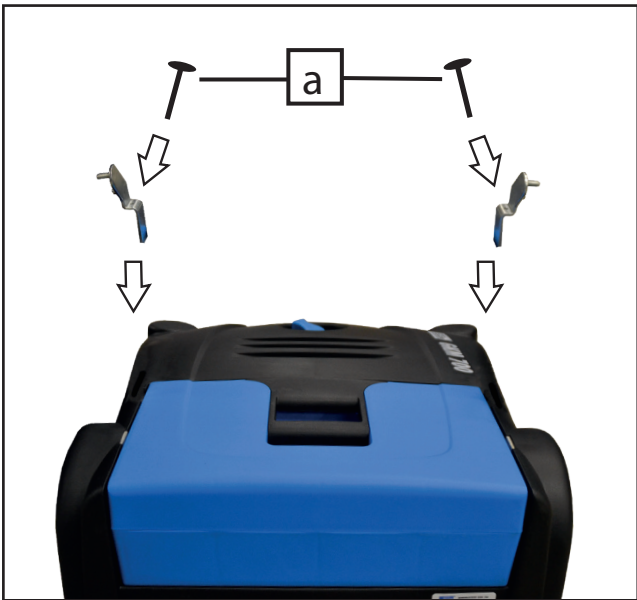

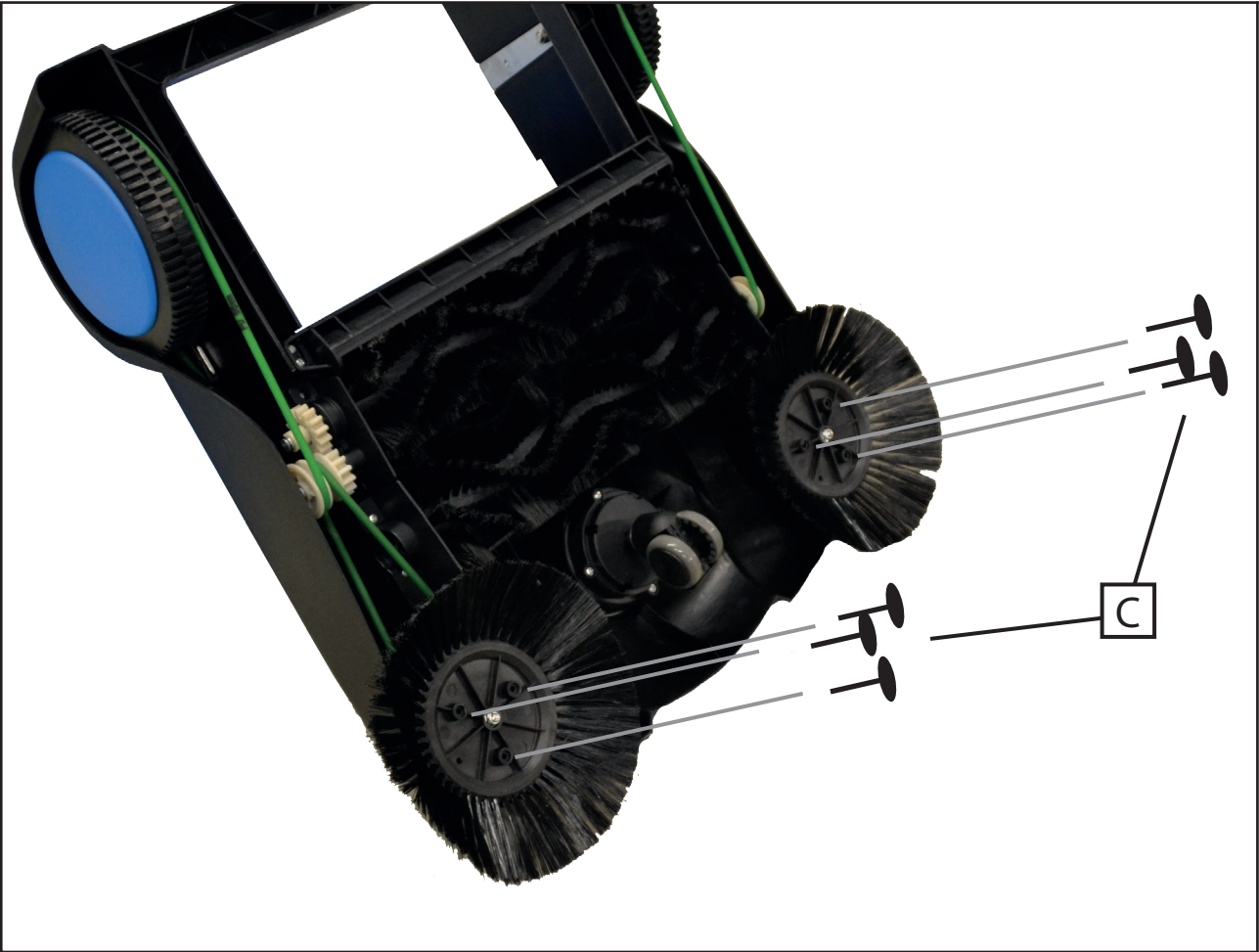

Kennzeichnung:

Warnung:



Warnung/Achtung

Gebote:



Vor Gebrauch
Bedienungsanleitung lesen

Umweltschutz:



Abfall nicht in die Umwelt
sondern fachgerecht
entsorgen.



Verpackungsmaterial aus
Pappe kann an den dafür
vorgesehen Recycling-
Stellen abgegeben werden.

Verpackung:



Vor Nässe schützen



Packungsorientierung Oben

Technische Daten:



Behältervolumen



max. Kehrbreite mit
Seitenbesen



Gewicht

Gerät

Kehrmaschine GKM 700

Gehäuse aus hochwertigem Kunststoff, beidseitiger Gummiriemenantrieb, Lenkrolle, Fahrbügel klappbar. Zwei Seitenbesen fegen das Kehrgut vor die gegeneinander laufenden Hauptkehrwalzen. Diese greifen den Staub, Schmutz etc. gemeinsam auf und befördern ihn im Überwurf-Prinzip in den Schmutzbehälter. Seitenbesen u. Hauptkehrwalze Anpressdruck universell einstellbar, große Antriebsräder mit Gummibereifung für optimale Antriebshaftung.

Ausstattung:

Zwei Hauptkehrwalzen, zwei Seitenbesen, Schmutzbehälter, Lenkrolle, zentrale Höhenverstellung, 3-fach höhenverstellbarer Schubbügel.

Technische Daten

Antrieb:	manuell
max. Kehrbreite mit Seitenbesen:	700 mm
Arbeitsgeschwindigkeit:	4 km/h
Kehrleistung:	2000 m ² /h
Behältervolumen:	14 l
Gewicht:	9 kg

Gerätebeschreibung und Lieferumfang (Abb. 1)

1. Schubbügel
2. Befestigungsmuttern für Schubbügel
3. Schmutzfangbehälter

4. Einstellschraube zentrale Höhenverstellung
5. Zuführbürsten
6. Höhenverstellung Schubbügel
7. Riemenantrieb
8. Kkehrbürsten

Gewährleistung

Die Gewährleistungszeit beträgt 12 Monate bei gewerblicher Nutzung, 24 Monate für Verbraucher und beginnt mit dem Zeitpunkt des Kaufs des Gerätes.

Die Gewährleistung erstreckt sich ausschließlich auf Mängel, die auf Material- oder Herstellungsfehler zurückzuführen sind. Bei Geltendmachung eines Mangels im Sinne der Gewährleistung ist der Kaufbeleg - der das Verkaufsdatum auszuweisen hat - mit Verkaufsdatum beizufügen.

Von der Gewährleistung ausgeschlossen sind unsachgemäße Nutzung, wie z. B. Überlastung des Gerätes, Gewaltanwendung, Beschädigungen durch Fremdeinwirkung, Fremdkörper, sowie Nichtbeachtung der Gebrauchs- und Aufbauanleitung und normaler Verschleiß.

Allgemeine Sicherheitshinweise

Um Verletzungen und Schäden zu vermeiden sind folgende allgemeine Sicherheitshinweise zu beachten.

- Lesen Sie die Bedienungsanleitung sorgfältig durch und beachten Sie unbedingt die darin enthaltenen Hinweise. Machen Sie sich anhand dieser Gebrauchsanweisung mit dem Gerät, dem richtigen Umgang sowie den Sicherheitsvorschriften vertraut.
- Bewahren Sie die Anleitung gut auf, so daß die Informationen jederzeit zur Verfügung stehen.
- Sollte das Gerät an andere Personen übergeben werden, händigen Sie die zugehörige Bedienungsanleitung mit aus.

Wir übernehmen keine Haftung für Unfälle oder Schäden, die durch Nichtbeachten dieser Anleitung entstehen.

Sicherheitshinweise für Erstinbetriebnahme

- Der Zugriff von Kindern ist durch geeignete Maßnahmen zu verhindern.
- Defekte Teile sofort austauschen.
- Verwenden Sie nur Original-Ersatzteile.
- Für Schäden die durch unsachgemäße Reparaturen und unsachgemäße Handhabung bzw. Verfremdung der Anwendungsbereiche hervorgerufen werden wird keine Haftung übernommen.



Das Aufkehren von Gelförmigen, flüssigen, brennbaren, explosiven, glühenden und gesundheitsschädlichen Stoffen ist nicht gestattet.

Verhalten im Notfall

Leiten Sie die der Verletzung entsprechend notwendigen Erste Hilfe Maßnahmen ein und fordern Sie schnellst möglich qualifizierte ärztliche Hilfe an. Bewahren Sie den Verletzten vor weiteren Schädigungen und stellen Sie diesen ruhig. **Für einen eventuell eintretenden Unfall sollte immer ein Verbandskasten nach DIN 13164 am Arbeitsplatz griffbereit vorhanden sein. Dem Verbandskasten entnommenes Material ist sofort wieder aufzufüllen. Wenn Sie Hilfe anfordern, machen Sie folgende Angaben:**

1. Ort des Unfalls
2. Art des Unfalls
3. Zahl der Verletzten
4. Art der Verletzungen

Bestimmungsgemäße Verwendung

Kehren von ebenen und trockenen Flächen wie z.B. Einfahrten, Terrassen, Höfe etc.

Entsorgung

Die Entsorgungshinweise ergeben sich aus den Piktogrammen die auf dem Gerät bzw. der Verpackung aufgebracht sind. Eine Beschreibung der einzelnen Bedeutungen finden Sie im Kapitel „Kennzeichnung“.

Entsorgung der Transportverpackung

Die Verpackung schützt das Gerät vor Transportschäden. Die Verpackungsmaterialien sind in der Regel nach umweltverträglichen und entsorgungstechnischen Gesichtspunkten ausgewählt und deshalb recycelbar. Das Rückführen der Verpackung in den Materialkreislauf spart Rohstoffe und verringert das Abfallaufkommen. Verpackungsteile (z.B. Folien, Styropor) können für Kinder gefährlich sein. **Es besteht Erstickungsgefahr!** Bewahren Sie Verpackungsteile außerhalb der Reichweite von Kindern auf und entsorgen Sie sie so schnell wie möglich.

Anforderungen an den Bediener

Der Bediener muß vor Gebrauch des Gerätes aufmerksam die Bedienungsanleitung gelesen haben.

Qualifikation

Außer einer ausführlichen Einweisung durch eine sachkundige Person ist keine spezielle Qualifikation für den Gebrauch des Gerätes notwendig.

Transport und Lagerung

Bei längerer Lagerung muß das Gerät gründlich gereinigt und unzugänglich für unbefugte Personen aufbewahrt werden.

- entleeren Sie den Schmutzfangbehälter
- entlasten Sie die Bürsten mittels der Höhenverstellung
- Bewahren Sie das Gerät trocken auf.
- Zur platzsparenden Lagerung kann der Schubbügel eingeklappt werden. Lösen Sie dazu die Schrauben, ziehen Sie den Schubbügel nach oben und klappen Sie ihn nach vorne.

Montage (Abb. 1, 2)

Um die Maschine in den betriebsbereiten Zustand zu versetzen muß lediglich der Schubbügel aufgeklappt und durch die mitgelieferten Schrauben arretiert werden.

Stellen Sie nun die Höhe des Schubbügels ein. Lösen Sie dazu die Schrauben (Abb. 1/6), wählen Sie die gewünschte Aufnahme, und befestigen Sie den Schubbügel in der gewünschten Höhe.

Betrieb (Abb. 3)

Durch Schieben der Kehrrmaschine werden über Riemenantriebe (Abb. 3/7) die Zuführbürsten (Abb. 3/5) und die Kehrbürsten (Abb. 3/8) in Rotation versetzt. Die rotierenden Zuführbürsten (Abb. 3/5) kehren den Schmutz zur Mitte. Dieser wird dann von den beiden gegenläufigen Kehrbürsten (Abb. 3/8) aufgesammelt und in den Schmutzfangbehälter (Abb. 3/3) befördert.

Einstellung von Zuführ- und Kehrbürsten

Je nach Anwendungsfall und Verschleiß können die Zuführbürsten und die hintere Kehrbürste zentral höhenverstellt werden. Drehen Sie dazu an der zentralen Höhenverstellungsschraube (Abb. 1/5). Je tiefer Sie die

Maschine einstellen, um so mehr liegen die Zuführbürsten auf dem Boden auf und um so schwerer läßt sich die Maschine vorwärts bewegen.

Entleerung des Schmutzfangbehälters

Um den Schmutzfangbehälter (Abb. 1/3) zur Leerung zu entnehmen, greifen Sie diesen am Griff und ziehen ihn nach oben heraus.

Nach dem Aufkehren von Metall, Glas oder scharfen Gegenständen sind bei der Entleerung des Schmutzfangbehälters feste Arbeitshandschuhe zu tragen.

Inspektion und Wartung



Benutzen Sie zur Reinigung der Kunststoffteile einen feuchten Lappen. Keine Reinigungsmittel, Lösungsmittel oder spitze Gegenstände verwenden.

Nach jedem Gebrauch

Gerät von Staub und Schmutz befreien.

Schmutzfangbehälter leeren.

Ansonsten sind an dem Gerät keine Wartungsarbeiten durchzuführen.

Service

Sie haben **technische Fragen? Eine Reklamation?**

Benötigen Ersatzteile oder eine Bedienungsanleitung?

Auf unserer Homepage www.guede.com im Bereich **Service** helfen wir Ihnen schnell und unbürokratisch weiter. Bitte helfen Sie uns Ihnen zu helfen. Um Ihr Gerät im Reklamationsfall identifizieren zu können benötigen wir die Seriennummer sowie Artikelnummer und Baujahr. Alle diese Daten finden Sie auf dem Typenschild. Um diese Daten stets zur Hand zu haben, tragen Sie diese bitte unten ein.

Seriennummer:

Artikelnummer:

Baujahr:

Tel.:

+49 (0) 79 04 / 700-360

Fax:

+49 (0) 79 04 / 700-51999

E-Mail:

support@ts.guede.com

Wichtige Kundeninformation

Bitte beachten Sie, dass eine Rücksendung innerhalb oder auch außerhalb der Gewährleistungszeit grundsätzlich in der Originalverpackung erfolgen sollte. Durch diese Maßnahme werden unnötige Transportschäden und deren oft strittige Regelung wirkungsvoll vermieden. Nur im Originalkarton ist Ihr Gerät optimal geschützt und somit eine reibungslose Bearbeitung gesichert.

Marking:



Warning:

	
Warning/attention	



Commands:

	
Please read the Operating Instructions before use	



Environment protection:

	
Dispose waste professionally so as not to harm the environment	Packing cardboard material may be delivered to collecting centres for recycling.

Package:

	
Protect against humidity	This side up

Technical data:

	
Container content	Max. working width with side brushes
	
Weight	

Appliance

GKM 700 sweeper

High-quality plastic cover, double-sided drive with rubber belt, rotary wheel, folding handle for travel. Two side brushes carry the swept material forward between the main running sweeping cylinders. They catch dust, dirt, etc. and put them into the dirt container. Pressure of side brushes and main sweeping cylinder can be universally adjusted; big driving wheels with rubber tires for optimum grip.

Equipment (standard):

Two main sweeping cylinders, two side brushes, dirt container, rotary wheel, central height adjustment, 3 possible adjustments of the sliding handle height.

Technical data

Drive:	Manual
Max. working width with side brushes:	700 mm
Working speed:	4 km/h
Sweeping capacity:	2000 m ² /h
Container content:	14 l
Weight:	9 kg

Appliance description and supply extent (pic. 1)

1. Sliding handle
2. Mounting nut for sliding handle
3. Dirt collecting container
4. Adjusting screw for central height adjustment
5. Feeder brushes

6. Sliding handle height adjustment
7. Belt drive
8. Sweeping brushes

Warranty

A warranty period of 12 months applies to commercial use and 24 months apply to private use and commences on the day of purchase of the device.

Warranty applies exclusively to failures due to defective material or workmanship. An original sale slip with indication of date of sale must be presented in case of claiming for the warranty rights.

Warranty does not cover unprofessional use such as device overload, violent use, damage caused by third party or foreign materials, failure to comply with operations and assembly manual, and normal wear and tear.

General safety instructions

To prevent any injury and damage, it is necessary to follow these general safety instructions.

- Please read carefully the Operating Instructions and unconditionally follow all instructions included in them. Familiarise with the appliance, its correct handling and safety regulations using these Operating Instructions.
- Keep the Instructions for future reference.
- If you give the appliance to other persons, then provide them with the Operating Instructions, too.

We are not liable for any accidents and damages caused as a result of failure to follow these Operating Instructions.

Safety instructions for first putting the appliance into operation

- Take suitable measures to prevent children from accessing the appliance.
- Immediately replace any faulty components.
- Use original spare parts only.
- We are not liable for any damage caused as a result of any unauthorised repair and unauthorised handling or use contrary to the use as designated.



Sweeping of any gel, liquid, combustible, explosive, hot and unhealthy substances prohibited.

Emergency Action

Apply the first aid adequate to the injury and get qualified medical assistance as quickly as possible. Protect the injured person from more accidents and calm him/her down.

For the sake of eventual accident, in accordance with DIN 13164, a workplace has to be fitted with a first-aid kit. It is essential to replace any used material in the first-aid kit immediately after it has been used. If you seek help, state the following pieces of information:

1. Accident site
2. Accident type
3. Number of injured persons
4. Injury type(s)

Use as designated

Sweeping of flat and dry surfaces – e.g. entries, terraces, courtyards, etc.

Disposal

The disposal instructions are based on icons on the appliance or its package. The description of all meanings can be found in the "Marking" Chapter.

Transport package disposal

The package protects the appliance against any damage during transport. Package materials are usually chosen according to their environment friendliness and disposal method and can therefore be recycled.

Putting the package into material circulation saves raw materials and reduces waste disposal costs.

Parts of the package (e.g. foils, styropor) can be dangerous to children. **Risk of suffocation!**

Keep parts of the package out of reach of children and dispose them as quickly as possible.

Handling requirements

The operating staff must carefully read the Operating Instructions before using the appliance.

Qualification

Apart from the detailed instruction by a professional no special qualification is necessary for using the appliance.

Transport and storage

For any longer storage the appliance must be thoroughly cleaned and stored so as unauthorised persons could not access it.

- Empty the dirt collecting container
- Adjust the brushes to relieve them
- Store the appliance when it is dry
- To save spaces, the sliding handle can be folded. Loosen the screws, pull the sliding handle out and fold forward.

Assembly (pic. 1, 2)

When putting the appliance into working order, it is enough just to fold up the sliding handle and tighten the screws included in the supply.

Now adjust the sliding handle height. Loosen the screws (pic. 1/6), select the required fixture and fix the sliding handle in the desired height.

Operation (pic. 3)

When the sweeper is moved, the feeder brushes (pic. 3/5) and sweeping brushes (pic. 3/8) start rotating, helped by the belt drive. Rotating feeder brushes (pic. 3/5) drive the dirt to the centre. It is then collected by both sweeping brushes, running opposite each other (pic. 3/8) and taken to the dirt collecting container (pic. 3/3).

Adjustment of feeder and sweeping brushes

Depending on the type of use and wear, it is possible to centrally adjust the height of feeder brushes and the back sweeping brush. Turn the central screw for height adjustment (pic. 1/5). The deeper you adjust the appliance, the closer to the ground the feeder brushes are going to be and the more difficult it is going to be to move the appliance forward.

Emptying the dirt collecting container

If you want to take out the dirt collecting container (pic. 1/3) to empty it, take it by its handle and pull up.

If metal, glass or sharp objects have been swept, it is necessary to use firm working gloves when emptying the dirt collecting container.

Inspections and maintenance



Use a wet cloth for plastic parts cleaning. Do not use any cleaning agents, solvents or sharp objects.

After every use

Remove the appliance off dust and dirt.

Empty the dirt collecting container.

Except the above, the appliance needs not be maintained any further.

Service

Any technical questions? Complaint? Do you need spare parts or operation manual?

Go to our website www.guede.com and the section **Service** will help you quickly and without bureaucracy. Please, help us to help you. In order to identify your device in case of complaint, please indicate serial number, order number and year of manufacture. All information is available on the product label. To have all information always at hand, put them down.

Serial number:

Order number:

Year of manufacture:

Phone: +49 (0) 79 04 / 700-360

Fax: +49 (0) 79 04 / 700-51999

E-Mail: support@ts.guede.com

Important information for the customer

Please be sure to know that returning the product in or after the warranty period must be made in the original packaging.

Indications sur l'appareil :



Avertissement :

	
Avertissement/attention	



Consignes:

	
Lisez le mode d'emploi avant l'utilisation.	



Protection de l'environnement :

	
Liquidez les déchets de manière à ne pas nuire à l'environnement.	Déposez l'emballage en carton au dépôt pour recyclage.

Emballage :

	
Protégez de l'humidité	Sens de pose

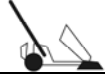
Caractéristiques techniques :

	
Volume du récipient	Prise maximale avec balais latéraux
	
Poids	

Appareil

Balayeuse GKM 700

Capot en plastique de qualité, entraînement bilatéral par courroie en caoutchouc, roue rotative, poignée basculante pour déplacement. Deux balais latéraux poussent le matériel balayé devant les cylindres de balayage principaux placés l'un en face de l'autre. Ces cylindres captent la poussière, les impuretés, etc. et les entraînent vers le récipient à déchets. La pression des balais latéraux et du cylindre de balayage principal pouvant être réglée de façon universelle, grandes roues d'entraînement avec pneumatiques en caoutchouc pour une adhérence optimale de l'entraînement.

Équipement (série):

Deux cylindres de balayage principaux, deux balais latéraux, récipient à déchets, roue rotative, réglage central de la hauteur, 3 possibilités de réglage de la hauteur de la poignée mobile.

Caractéristiques techniques

Entraînement :	manuel
Prise maximale avec balais latéraux :	700 mm
Vitesse de travail:	4 km/h
Sweeping capacité:	2000 m ² /h
Volume du récipient :	14 l
Poids:	9 kg

Description de l'appareil et contenu du colis (fig. 1)

1. Poignée coulissante
2. Écrou de fixation de la poignée coulissante
3. Collecteur d'impuretés
4. Vis de réglage central de la hauteur
5. Brosses d'alimentation
6. Réglage de la hauteur de la poignée coulissante
7. Entraînement par courroie
8. Brosses de balayage

Garantie

La durée de la garantie est de 12 mois en cas d'une utilisation industrielle et de 24 mois pour le consommateur final. La période de garantie commence à courir à compter de la date d'achat de l'appareil.

La garantie s'applique exclusivement sur les défauts de matériel ou des défauts de fabrication. En cas de réclamation pendant la durée de la garantie, veuillez joindre l'original du justificatif d'achat comportant la date d'achat.

La garantie ne couvre pas une utilisation incompétente, telle que surcharge de l'appareil, utilisation de force, endommagement par une personne étrangère ou un objet étranger, non respect du mode d'emploi et du mode de montage et usure normale.

Consignes générales de sécurité

Afin d'éviter des accidents et dommages, respectez les consignes de sécurité suivantes.

- Veuillez lire attentivement ce mode d'emploi et respectez toutes les consignes y indiquées. Utilisez le mode d'emploi pour vous familiariser avec son utilisation correcte et les consignes de sécurité.
- Conservez le mode d'emploi pour une utilisation ultérieure.
- Si vous passez l'appareil à d'autres personnes, veuillez lui transmettre également le mode d'emploi.

Nous déclinons toute responsabilité en cas de dommages et accidents consécutifs au non respect de ce mode d'emploi.

Consignes de sécurité relatives à la première mise en marche

- Empêchez l'accès aux enfants en adoptant des mesures adéquates.
- Remplacez immédiatement les pièces défectueuses.
- Utilisez uniquement des pièces détachées d'origine.
- Nous déclinons toute responsabilité en cas de dommages consécutifs aux réparations incompétentes et à une manipulation incompétente ou à une utilisation contraire à la destination.



Le balayage de matières gélatineuses, liquides, inflammables, explosives, brûlantes ou nocives pour la santé est interdit.

Conduite en cas d'urgence

Effectuez les premiers gestes de secours et appelez rapidement les premiers secours.

Protégez le blessé d'autres blessures et calmez-le.

Pour des raisons de risque d'accident, le lieu de travail doit être équipé d'une armoire à pharmacie selon DIN 13164. Il est nécessaire de compléter immédiatement le matériel pris dans l'armoire à pharmacie. Si vous appelez les secours, fournissez les renseignements suivants:

1. Lieu d'accident
2. Type d'accident
3. Nombre de blessés
4. Type de blessure

Utilisation en conformité avec la destination

Balayage des surfaces droites et sèches – telles que entrées, terrasses, cours, etc.

Liquidation

Les consignes de liquidation résultent des pictogrammes indiqués sur l'appareil ou sur l'emballage. La description des significations individuelles se trouve dans le chapitre « Indications sur l'appareil ».

Liquidation de l'emballage de transport

L'emballage protège l'appareil des dommages lors du transport. Les matières d'emballage sont choisies en général pour leur respect de l'environnement et selon leur mode de liquidation, par conséquent, elles peuvent être recyclées.

La remise de l'emballage dans la circulation des matières permet d'économiser des matières premières et de réduire les frais de liquidation des déchets.

Des parties de l'emballage (telles que films, styropore, etc.) peuvent être dangereuses pour les enfants. **Risque d'asphyxie !**

Conservez les parties de l'emballage hors de portée des enfants et liquidez-les le plus rapidement possible.

Opérateur

L'opérateur doit lire attentivement la notice avant d'utiliser l'appareil.

Qualification

Mis à part une instruction détaillée par un spécialiste, aucune autre qualification spécifique n'est requise.

Transport et stockage

Lors du stockage prolongé, nettoyez soigneusement l'appareil et rangez-le de façon à éviter l'accès des personnes non autorisées.

- Videz le collecteur d'impuretés.
- Dégagez les brosses en réglant leur hauteur.
- Rangez l'appareil sec.
- Pour économiser de la place, il est possible de plier la poignée coulissante. Desserrez les vis, tirez la poignée coulissante et basculez en avant.

Montage (fig. 1, 2)

Pour mettre l'appareil en état de fonctionnement, il suffit de basculer la poignée coulissante et bloquez les vis fournies avec l'appareil.

À présent, réglez la hauteur de la poignée coulissante. Desserrez les vis (fig. 1/6), choisissez l'attache souhaitée et fixez la poignée coulissante à la hauteur souhaitée.

Fonctionnement (fig. 3)

Lors du déplacement de la balayeuse, les brosses d'alimentation (fig. 3/5) et les brosses de balayage (fig. 3/8) se mettent à tourner à l'aide des entraînements par courroie (fig. 3/7). Les brosses d'alimentation en rotation (fig. 3/5) poussent les impuretés vers le centre où elles sont collectées par deux brosses de balayage situées l'une contre l'autre (fig. 3/8) et transportées vers le collecteur d'impuretés (fig. 3/3).

Réglage des brosses d'alimentation et de balayage

En fonction de l'utilisation et de l'usure, il est possible de régler la hauteur centrale des brosses d'alimentation et de la brosse de balayage arrière. Tournez la vis de réglage centrale (fig. 1/5). Plus la profondeur sera importante, plus

les brosses d'alimentation reposeront sur le sol et plus l'avancement de la machine sera difficile.

Vidage du collecteur d'impuretés

Pour vider le collecteur d'impuretés (fig. 1/3) retirez-le en le saisissant par la poignée et le tirant vers le haut.

Après le balayage de métaux, verres ou objets pointus, utilisez des gants de travail pour le vidage du collecteur d'impuretés.

Révisions et entretien



Pour le nettoyage des pièces plastiques, utilisez un chiffon humide. N'utilisez pas de produits de nettoyage, de dissolvants ou d'objets pointus.

Après chaque utilisation

Débarrassez l'appareil de la poussière et d'impuretés.

Videz le collecteur d'impuretés.

L'appareil ne nécessite aucun autre entretien.

Service

Vous avez des **questions techniques ? Une réclamation ? Vous avez besoin de pièces détachées ou d'un mode d'emploi ?**

Nous vous aiderons rapidement et sans bureaucratie inutile par l'intermédiaire de nos pages Web www.guede.com dans la rubrique **Service**. Aidez-nous pour que nous puissions vous aider. Pour identifier votre appareil en cas de réclamation, nous avons besoin du numéro de série, numéro de produit et l'année de fabrication. Toutes ces informations se trouvent sur la plaque signalétique. Pour avoir ces informations toujours à porté de main, veuillez les inscrire ici :

Numéro de série :

N° de commande :

Année de fabrication

Tél.: +49 (0) 79 04 / 700-360

Fax: +49 (0) 79 04 / 700-51999

E-mail: support@ts.guede.com

Informations importantes pour le client

Nous vous informons que l'appareil doit être retourné pendant la durée de la garantie ou après la garantie dans son emballage d'origine. Cette mesure permet d'éviter efficacement l'endommagement inutile lors du transport. L'appareil est protégé de façon optimale seulement dans l'emballage d'origine et son traitement continu est ainsi assuré.



Segnaletica:**Avviso:**

	
Avviso/attenzione	



Direttive:

	
Prima dell'uso leggere il Manuale d'Uso	



Tutela dell'ambiente:

	
Smaltire i rifiuti in modo professionale, che non sia inquinato l'ambiente.	Il materiale d'imballo di cartone può essere consegnato al Centro di raccolta allo scopo di riciclo.

Imballo:

	
Proteggere all'umidità	L'imballo deve essere rivolto verso alto

Dati tecnici:

	
Volume del contenitore	Max. presa con le scope laterali
	
Peso	

Apparecchio**Spazzatrice GKM 700**

Carter della plastica di qualità, azionamento bilaterale dalla cinghia di gomma, manopola, manico piegabile per trasporto. Due scope laterali portano il materiale da eliminare a fronte dei rulli di spazzatura che girano in sensi opposti. Essi raccolgono la polvere, sporcizia etc. e ne trasportano nel contenitore di raccolta. La pressione delle scope laterali e del rullo spazzatore principale ha la regolazione universale; grandi ruote di trasporto con le gomme per aderenza ottimale.

Accessori (di serie):

Due rulli principali di spazzatura, due scope laterali, serbatoio di raccolta, manopola, regolazione dell'altezza centralizzata, 3 posizioni d'impostazione dell'altezza del manico scorrevole.

Dati tecnici

Azionamento:	manuale
Max. presa con le scope laterali:	700 mm
Velocità di lavoro:	4 km/h
Sweeping capacità di:	2000 m ² /h
Volume del contenitore:	14 l
Peso:	9 kg

Descrizione dell'apparecchio e volume della fornitura (fig. 1)

1. Manico scorrevole
2. Dado di blocco del manico scorrevole
3. Serbatoio di raccolta
4. Vite di regolazione per impostazione dell'altezza
5. Scope di presa
6. Regolazione dell'altezza del manico scorrevole
7. Azionamento a cinghia
8. Scope di spazzatura

Garanzia

Il periodo di garanzia è di 12 mesi in caso di uso industriale, di 24 mesi per i consumatori, e inizia a decorrere dalla data dell'acquisto dell'apparecchio.

La garanzia si riferisce esclusivamente ai difetti dovuti a difetti di materiale o di fabbricazione. Nel caso di reclamo durante il periodo di garanzia occorre allegare il documento originale d'acquisto con la data di vendita.

Non rientra nella garanzia l'uso improprio quale ad es. sovraccarico dell'apparecchio, applicazione di una forza eccessiva, danneggiamento dovuto ad un intervento dei terzi o oggetti estranei, mancato rispetto del manuale d'uso e di montaggio e usura normale.

Istruzioni di sicurezza generali

Per evitare gli incidenti e danni, occorre di mantenere le seguenti istruzioni generali di sicurezza:

- Leggere attentamente il Manuale d'Uso e rispettare in ogni caso le istruzioni di cui contenute. Prendere la conoscenza dell'apparecchio, della manipolazione giusta dello stesso e delle prescrizioni di sicurezza leggendo il presente Manuale d'Uso.
- Conservare il Manuale che rimanga leggibile e sempre disponibile per consultarlo.
- Nel caso di consegna dell'apparecchio alle altre persone consegnarli, per favore, anche il Manuale d'Uso.

Non assumiamola responsabilità degli incidenti e danni verificati in conseguenza del non rispetto del presente Manuale.

Istruzioni di sicurezza per prima messa in funzione

- Impedire l'accesso ai bambini tramite le misure adeguate.
- Sostituire immediatamente le parti difettose.
- Utilizzare esclusivamente i ricambi originali.
- Non assumiamo la responsabilità dei danni dovuti dalle riparazioni e manipolazione profane oppure dall'uso in controversia allo scopo previsto.



E' vietato l'utilizzo dell'apparecchio per eliminazione dei materiali metallici, liquidi, infiammabili, esplosivi, caldi e delle sostanze nocive.

Uso in conformità alla destinazione

Spazzatura delle superfici piane ed asciutte – es. ingressi, terrazze, cortili etc.

Smaltimento

Le istruzioni per lo smaltimento derivano dai pittogrammi attaccati sull'apparecchio e sull'imballo. La descrizione dei singoli significati riporta il capitolo "Segnaletica".

Smaltimento dell'imballo per trasporto

L'imballo protegge la macchina ai danni durante il trasporto. I materiali d'imballo vengono scelti normalmente riguardando alla tutela dell'ambiente ed allo smaltimento e sono quindi riciclabili.

La restituzione dell'imballo in circolazione del materiale risparmia le materie prime e diminuisce i costi di lavorazione dei rifiuti.

La parti dell'imballo (ad es. folio di plastica, styropor) possono essere pericolosi per i bambini. **Esiste il rischio di soffocamento!**

Conservare le parti dell'imballo fuori portata dei bambini e smaltirli prima possibile.

Requisiti all'operatore

L'operatore è obbligato, prima di usare la macchina, leggere attentamente il Manuale d'Uso.

Qualifica

Oltre le istruzioni dettagliate del professionista, per uso della macchina non è necessaria alcuna qualifica speciale.

Trasporto e stoccaggio

Per lo stoccaggio più lungo occorre pulire accuratamente la macchina ed immagazzinarla in modo che venga impedito l'accesso alle persone non adatte.

- Svuotare il serbatoio di raccolta
- Alzare le scope regolando la loro altezza
- L'apparecchio deve essere conservato asciutto
- Per risparmiare lo spazio è possibile piegare il manico scorrevole. Allentare le viti, tirare fuori il manico e piegarlo in avanti

Montaggio (fig. 1, 2)

Volendo mettere l'apparecchio in funzione dovrà essere solo alzato il manico bloccandolo in posizione con le viti in fornitura.

Regolare quindi l'altezza del manico scorrevole. Allentare le viti (fig. 1/6), scegliere l'altezza richiesta e bloccarlo.

Esercizio (fig. 3)

Andando avanti con la spazzatrice, le scope di presa (fig. 3/5) e le scope di spazzatura (fig. 3/8) cominciano a ruotare grazie all'azionamento a cinghia (fig. 3/7). Le scope di presa (fig. 3/5) in rotazione portano la sporcizia verso il centro. Essa viene poi raccolta dalle spazzole in rotazione nei sensi opposti (fig. 3/8) e trasferita nel serbatoio di raccolta (fig. 3/3).

Regolazione delle scope di presa e di spazzatura

A seconda del caso dell'uso e dell'usura è possibile impostare l'altezza centralizzata delle scope di presa e della scope di spazzatura posteriore. Agire sulla vite centrale di regolazione dell'altezza (fig. 1/5). Più basso viene messo l'apparecchio più le scope di presa appoggeranno sulla terra, sarà meno facile far muovere avanti l'apparecchio.

Svuotamento del serbatoio di raccolta

Quando bisogna di estrarre il serbatoio di raccolta (fig. 1/3) per svuotarlo, prenderlo sul manico e tirarlo verso sopra.

Dopo la spazzatura dei metalli, del vetro oppure degli oggetti taglienti, per svuotare il serbatoio di raccolta occorre di utilizzare i guanti resistenti.

Ispezioni e manutenzione



Per la pulizia delle parti di plastica utilizzare il panno umido. Non utilizzare i detersivi, solventi, né gli oggetti appuntiti.

Dopo ogni uso

Pulire l'apparecchio dalla polvere e dalle impurità.

Svuotare il serbatoio di raccolta.

L'altra manutenzione non è necessaria.

Assistenza tecnica

Avete le domande tecniche? Contestazioni? Avete bisogno dei ricambi oppure del Manuale d'Uso?

Sul nostro sito <http://www.quede.com/support>, nel settore **Assistenza tecnica**, Vi aiuteremo velocemente ed in via non burocratica. Ci darete la mano, per favore, per poter aiutar Vi? Per poter identificare il Vostro apparecchio nel caso di contestazione abbiamo bisogno del numero di serie, cod. ord. e l'anno di produzione. Tutte queste indicazioni troverete sulla targhetta della macchina. Per avere questi dati sempre disponibili, indicarli qui sotto, per favore:

N° serie:

Cod. ord.:

Anno di produzione:

Tel.: +49 (0) 79 04 / 700-360

Fax: +49 (0) 79 04 / 700-51999

E-Mail: support@ts.quede.com

Informazioni importanti per il cliente

Facciamo presente che la restituzione in garanzia o anche dopo il periodo di garanzia va sempre fatta nell'imballaggio originale. Tale misura previene, in modo efficiente, il danneggiamento inutile durante il trasporto evitando i problemi durante il disbrigo del reclamo. L'apparecchio è protetto, in modo ottimale, solo nel suo imballaggio originale, quello che garantisce il disbrigo normale.



Aanduiding:**Waarschuwing:**

	
Waarschuwing/Let op	



Aanwijzingen:

	
Vóór gebruik gebruiksaanwijzing lezen	



Milieubescherming:

	
Afval niet in het milieu, maar vakkundig verwijderen	Verpakkingsmateriaal van karton bij de daarvoor bestemde recyclingplaatsen afleveren

Verpakking:

	
Tegen vocht beschermen	Verpakkingsoriëntering - boven

Technische gegevens:

	
Volume opvangbak	Max. veegbreedte met zijbezem
	
Gewicht	

Machine**Veegmachine GKM 700**

Kast van hoogwaardige kunststof, tweezijdige rubberen riemaandrijving, zwenkwiel, rijbeugel inklapbaar. Twee zijbezems vegen het veegstof voor de tegen elkaar inlopende veegcilinders. Deze nemen het stof, vuil enz. op en verplaatsen dit volgens het rotorprincipe naar de opvangbak. De aandrukkracht van de zijbezems en hoofdveegcilinders is universeel instelbaar, de grote aandrijfwielen zijn voor optimale aandrijving van rubber voorzien.

Uitrustig (seriematig):

Twee hoofdveegcilinders, twee zijbezems, vuilopvangbak, zwenkwielen, centrale hoogte-instelling, 3-voud in hoogte instelbare duwbeugel.

Technische gegevens

Aandrijving:	met de hand
Max. veegbreedte met zijbezems:	700 mm
Werkzaamheid:	4 km/h
Vegen capaciteit:	2000 m ² /h
Volume opvangbak:	14 l
Gewicht:	9 kg

Beschrijving van de machine en levering (afb. 1)

1. Duwbeugel
2. Bevestigingsmoeren voor duwbeugel
3. Vuilopvangbak
4. Instelschroef voor centrale hoogte-instelling
5. Toevoerborstels
6. Hoogteverstelling duwbeugel
7. Riemaandrijving
8. Veegborstels

Garantie

De garantieperiode is 12 maanden bij commercieel gebruik en 24 maanden voor eindgebruikers en begint met de datum van aankoop van het apparaat.

De garantie heeft uitsluitend betrekking op onvolkomenheden die op materiaal- en/of productiefouten zijn terug te voeren. Bij een claim betreffende een onvolkomenheid, in de zin van garantie, dient de aankoopfactuur - die de verkoopdatum bewijst - met de aankoopdatum bijgesloten te worden.

Uitgesloten van garantie zijn verkeerd gebruik, zoals bijv. overbelasting van het apparaat, gebruik van geweld, beschadigingen door vreemde invloeden of vreemde voorwerpen evenals het niet naleven van gebruiks- en montageaanwijzingen en normale slijtage.

Algemene veiligheidsinstructies

Om letsels en schade te vermijden dienen de volgende algemene veiligheidsinstructies opgevolgd te worden.

- Lees de gebruiksaanwijzing zorgvuldig door en volg de daarin aangegeven instructies op. Maakt u zich, aan de hand van deze gebruiksaanwijzing, met het juiste gebruik ervan, evenals met de veiligheidsvoorschriften, vertrouwd.
- Bewaar de gebruiksaanwijzing goed zodat de informatie u elk moment ter beschikking staan.
- Indien u de machine aan andere personen wilt uitlenen, overhandig dan ook de betreffende gebruiksaanwijzing.

Voor ongevallen of schade, die door het niet opvolgen van deze handleiding ontstaan, nemen wij geen verantwoordelijkheid.

Veiligheidsinstructies vóór de eerste ingebruikneming

- De toegang van kinderen moet door juiste maatregelen verhinderd worden.
- Defecte onderdelen onmiddellijk vervangen.
- Gebruik enkel originele onderdelen.
- Voor schade die door onjuiste reparaties en onjuiste bediening resp. bij gebruik op andere gebruiksgebieden ontstaan, wordt geen verantwoordelijkheid genomen.



Vegen van gelachtige, vloeibare, brandbare, explosieve, gloeiende en voor gezondheid schadelijke stoffen is niet toegestaan.

Gebruik volgens de bepalingen

Voor het vegen van vlakke en droge oppervlakten zoals bijv. opritten, terrassen, binnenhoven etc.

Verwijdering

De verwijderingsinstructies zijn met pictogrammen aangegeven die op de machine, resp. op de verpakking, te vinden zijn. Een beschrijving van de afzonderlijke betekenissen is in het hoofdstuk "Aanduiding" te vinden.

Verwijdering van de transportverpakking

De verpakking beschermt de machine voor transportschades. De verpakingsmaterialen zijn meestal volgens milieuvriendelijke en verwijderingstechnische standpunten gekozen en derhalve recyclebaar. Het terugbrengen van de verpakking naar de materiaalomloop spaart grondstoffen en verlaagt de afvalhoeveelheden.

Verpakingsdelen (bijv. foliën, styropor) kunnen voor kinderen gevaarlijk zijn. **Er bestaat verstikkingsgevaar!** Bewaar de verpakking buiten het bereik van kinderen en verwijder deze zo snel mogelijk.

Eisen aan de bedienende persoon

De bedienende persoon moet, vóór het gebruik van de machine, de gebruiksaanwijzing goed gelezen hebben.

Kwalificatie

Behalve een uitvoerige instructie door vakkundig verkooppersoneel is er geen speciale kwalificatie voor het gebruik van de machine nodig.

Transport en opslag

Bij een langdurige opslag moet de machine vooraf grondig gereinigd en niet toegankelijk voor onbevoegde personen opgeslagen worden.

- Maak de vuilopvangbak leeg.
- Ontlast de borstels d.m.v. de hoogte-instelling.
- Bewaar de machine op een veilige plaats.
- Voor een plaats besparende opberging kan de duwbeugel ingeklapt worden. Maak hiervoor de schroeven los, trek de duwbeugel naar boven en klap deze naar voren.

Montage (afb. 1, 2)

Om de machine in bedrijfsklare stand te zetten moet tenslotte de duwbeugel opengeklapt en met de meegeleverde schroeven vastgezet worden.

Stel nu de hoogte van de duwbeugel in. Maak hiervoor de schroeven (afb. 1/6) los, kies het gewenste en bevestig de duwbeugel in de benodigde hoogte.

Gebruik (afb. 3)

Door het duwen van de veegmachine worden door de riemaandrijvingen (afb. 3/7) de toevoerborstels (afb. 3/5) en de veegborstels (afb. 3/8) in een roterende beweging gebracht. De roterende toevoerborstels (afb. 3/5) vegen het vuil naar het midden. Het vuil wordt dan door de beide tegen elkaar lopende veegborstels (afb. 3/8) verzameld en in de vuilopvangbak (afb. 3/3) geplaatst.

Instellen van de toevoer- en veegborstels

Afhankelijk van gebruik en slijtage kunnen de toevoerborstels en de achterste veegborstels centraal in hoogte versteld worden. Gebruik hiervoor de centrale schroef voor hoogte-instelling (afb. 1/5). Zoveel dieper de machine ingesteld wordt, drukken de toevoerborstels zwaarder op de bodem waardoor de machine zich moeilijker naar voren laat duwen.

Leegmaken van de vuilopvangbak

Om de vuilopvangbak (afb. 1/3) te legen verwijder deze op de volgende wijze: neem de bak aan de greep vast en trek hem in opwaartse richting uit de machine.

Na het vegen van metaal, glas of scherpe voorwerpen moeten bij het leegmaken van de vuilopvangbak sterke werkhandschoenen gedragen worden.

Inspectie en onderhoud



Gebruik voor het schoonmaken van de kunststofdelen een vochtige doek. Geen schoonmaakmiddelen, oplosmiddelen of puntachtige voorwerpen gebruiken.

Na elk gebruik

Stof en vuil van de machine verwijderen.

Vuilopvangbak leegmaken.

Verder behoeven aan de machine geen onderhoudswerkzaamheden uitgevoerd te worden.

Service

Hebt u **technische vragen? Een reclamatie? Hebt u reserveonderdelen of een gebruiksaanwijzing nodig?**

Op onze website www.guede.com in **Service** helpen wij u snel en niet-bureaucratisch verder. Help ons om u te helpen, a.u.b. Om uw apparaat in geval van reclamatie te kunnen identificeren hebben wij het serienummer evenals artikelnummer en productiejaar nodig. Deze gegevens vindt u op het typeplaatje. Vul deze gegevens hieronder in om deze altijd bij de hand te hebben.

Serienummer:

Artikelnummer:

Productiejaar:

Tel.: +49 (0) 79 04 / 700-360

Fax: +49 (0) 79 04 / 700-51999

E-mail: support@ts.guede.com

Belangrijke informatie voor klanten

Houd er rekening mee dat een retourzending, binnen of ook buiten de garantieperiode, principieel in de originele verpakking uitgevoerd zou moeten worden. Door deze maatregel worden onnodige transportschaden en hun vaak controversiële regelgevingen effectief vermeden. Enkel in de originele doos is uw apparaat optimaal beschermd en blijft daardoor een soepele verwerking gewaarborgd.



Označení:**Výstraha:**

	
Výstraha/pozor	



Příkazy:

	
Před použitím si přečtěte návod k obsluze	



Ochrana životního prostředí:

	
Odpad zlikvidujte odborně tak, abyste neškodili životnímu prostředí.	Obalový materiál z lepenky lze odevzdat za účelem recyklace do sběrný.

Obal:

	
Chraňte před vlhkem	Obal musí směřovat nahoru

Technické údaje:

	
Obsah nádoby	max. záběr s bočními smetáky
	
Hmotnost	

Přístroj**Metací stroj GKM 700**

Kryt z kvalitního plastu, oboustranný pohon gumovým řemenem, otočné kolečko, sklápěcí rukojeť pro pojiždění. Dva boční smetáky ženu zemetaný materiál před proti sobě běžícími hlavními metacími válci. Tyto zachytí prach, nečistoty atd. a přehodí je do nádoby na nečistoty. Přítlak bočních smetáků a hlavního metacího válce lze univerzálně nastavit, velká hnací kola s gumovým obutím pro optimální přilnavost pohonu.

Vybavení (sériové):

Dva hlavní metací válce, dva boční smetáky, nádoba na nečistoty, otočné kolečko, centrální nastavení výšky, 3 možnosti nastavení výšky posuvného držadla.

Technické údaje

Pohon:	manuální
max. záběr s bočními smetáky:	700 mm
Pracovní rychlost:	4 km/h
Zametací kapacita:	2000 m ² /h
Obsah nádoby:	14 l
Hmotnost:	9 kg

Popis přístroje a objem dodávky (obr. 1)

1. Posuvné držadlo
2. Upevňovací matice pro posuvné držadlo
3. Sběrná nádoba na nečistoty
4. Seřizovací šroub pro centrální nastavení výšky
5. Podávací kartáče
6. Nastavení výšky posuvného držadla
7. Řemenový pohon
8. Metací kartáče

Záruka

Záruční doba činí 12 měsíců při průmyslovém použití, 24 měsíců pro spotřebitele a začíná dnem nákupu přístroje.

Záruka se vztahuje výhradně na nedostatky způsobené vadou materiálu nebo výrobní vadou. Při reklamaci v záruční době je třeba přiložit originální doklad o koupi s datem prodeje.

Do záruky nespadá neodborné použití jako např. přetížení přístroje, použití násilí, poškození cizím zásahem nebo cizími předměty, nedodržení návodu k použití a montáži a normální opotřebení.

Všeobecné bezpečnostní pokyny

Aby se zabránilo úrazům a škodám, je třeba dodržovat následující všeobecné bezpečnostní pokyny.

- Pečlivě si přečtěte návod k obsluze a dodržujte bezpodmínečně v něm obsažené pokyny. Na základě tohoto návodu k použití se seznámte s přístrojem, správnou manipulací a bezpečnostními předpisy.
- Návod dobře uschovejte tak, abyste měli informace kdykoliv k dispozici.
- Pokud přístroj předáváte jiným osobám, předejte jim i příslušný návod k obsluze.

Neručíme za nehody a škody, které vznikly v důsledku nedodržení tohoto návodu.

Bezpečnostní pokyny pro první uvedení do provozu

- Přijetím vhodných opatření zabraňte přístupu dětí.
- Vadné součásti ihned vyměňte.
- Používejte jen originální náhradní díly.
- Za škody, které vznikly v důsledku neodborných oprav a neodborné manipulace resp. použití v rozporu s určením, neručíme.



Zametání gelovitých, kapalných, hořlavých,, výbušných, žhavých a zdraví škodlivých látek je zakázáno.

Chování v případě nouze

Zavedte úrazu odpovídající potřebnou první pomoc a vyzvěte co možná nejdříve kvalifikovanou lékařskou pomoc. Chraňte zraněného před dalšími úrazy a uklidněte jej. **Kvůli případné nehodě musí být na pracovišti vždy po ruce lékárnička první pomoci dle DIN 13164. Materiál, který si z lékárničky vezmete, je třeba ihned doplnit.** Pokud požadujete pomoc, uveďte tyto údaje:

1. Místo nehody
2. Druh nehody
3. Počet zraněných
4. Druh zranění

Použití v souladu s určením

Zamětání rovných a suchých ploch - např. vjezdů, teras, dvorů atd.

Likvidace

Pokyny pro likvidaci vyplývají z piktogramů umístěných na přístroji resp. obalu. Popis jednotlivých významů najdete v kapitole „Označení“.

Likvidace přepravního obalu

Obal chrání přístroj před poškozením při přepravě. Obalové materiály jsou zvoleny zpravidla podle jejich šetrnosti vůči životnímu prostředí a způsobu likvidace a lze je proto recyklovat.

Vrácení obalu do oběhu materiálu šetří surovinu a snižuje náklady na likvidaci odpadů.

Části obalu (např. fólie, styropor) mohou být nebezpečné pro děti. **Existuje riziko udušení!**

Části obalu uschovejte mimo dosah dětí, a co nejrychleji zlikvidujte.

Požadavky na obsluhu

Obsluha si musí před použitím přístroje pozorně přečíst návod k obsluze.

Kvalifikace

Kromě podrobného poučení odborníkem není pro používání přístroje nutná žádná speciální kvalifikace.

Přeprava a skladování

Při dlouhodobém skladování musí být přístroj důkladně vyčištěn a uschován tak, aby k němu neměly přístup nepovolané osoby.

- Vyprázdněte sběrnou nádobu na nečistoty
- Odlehčete kartáče nastavením jejich výšky
- Přístroj uschovejte suchý.
- Kvůli úspoře místa lze sklopit posuvné držadlo. Povolte šrouby, posuvné držadlo vytáhněte a sklopte dopředu.

Montáž (obr. 1, 2)

Chcete-li stroj uvést do provozuschopného stavu, musí se jen odklopit posuvné držadlo a zaaretovat šrouby, jež jsou součástí dodávky.

Nyní nastavte výšku posuvného držadla. Povolte šrouby (obr. 1/6), zvolte požadovaný úchyt a připevněte posuvné držadlo v požadované výšce.

Provoz (obr. 3)

Při posuvu metacího stroje začnou podávací kartáče (obr. 3/5) a metací kartáče (obr. 3/8) pomocí řemenových pohonů (obr. 3/7) rotovat. Rotující podávací kartáče (obr. 3/5) ženou nečistoty ke středu. Tyto jsou poté posbírány oběma proti sobě běžícími metacími kartáči (obr. 3/8) a přepraveny do sběrné nádoby na nečistoty (obr. 3/3).

Nastavení podávacích a metacích kartáčů

Podle případu použití a opotřebení lze centrálně nastavit výšku podávacích kartáčů a zadního metacího kartáče. Otočte centrální šroub pro nastavení výšky (obr. 1/5). O co hlouběji stroj nastavíte, o to více budou podávací kartáče ležet na zemi a o to těžší bude strojem pohybovat dopředu.

Vyprázdnění sběrné nádoby na nečistoty

Chcete-li sběrnou nádobu na nečistoty (obr. 1/3) vyjmout kvůli vyprázdnění, uchopte ji za rukojeť a vytáhněte směrem nahoru.

Po zametání kovu, skla nebo ostrých předmětů je třeba při vyprázdnění sběrné nádoby na nečistoty použít pevné pracovní rukavice.

Prohlídky a údržba



K čištění plastových součástí použijte vlhký hadřík. Nepoužívejte čisticí prostředky, rozpouštědla ani špičaté předměty.

Po každém použití

Přístroj zbavte prachu a nečistot.

Vyprázdněte sběrnou nádobu na nečistoty.

Jinak není třeba přístroj udržívat.

Servis

Máte technické otázky? Reklamaci? Potřebujete náhradní díly nebo návod k obsluze?

Na naší domovské stránce www.guede.com Vám v oddílu **Servis** pomůžeme rychle a nebyrokraticky. Prosím pomozte nám pomoci Vám. Aby bylo možné Váš přístroj v případě reklamace identifikovat, potřebujeme sériové číslo, objednávací číslo a rok výroby. Všechny tyto údaje najdete na typovém štítku. Abyste měli tyto údaje vždy po ruce, zapište si je prosím dole.

Sériové číslo:

Objednávací číslo:

Rok výroby:

Tel.: +49 (0) 79 04 / 700-360

Fax: +49 (0) 79 04 / 700-51999

E-Mail: support@ts.guede.com

Důležité informace pro zákazníka

Upozorňujeme, že vrácení během záruční doby nebo i po záruční době je třeba zásadně provést v originálním obalu. Tímto opatřením se účinně zabrání zbytečnému poškození při dopravě a jeho často spornému vyřízení. Přístroj je optimálně chráněn jen v originálním obalu, a tím je zajištěno plynulé zpracování.



Označenia:**Výstraha:**

	
Výstraha/pozor	



Príkazy:

	
Pred použitím si prečítajte návod na obsluhu	



Ochrana životného prostredia:

	
Odpad zlikvidujte odborne tak, aby ste neškodili životnému prostrediu.	Obalový materiál z lepenky je možné odovzdať s cieľom recyklácie do zberne.

Obal:

	
Chráňte pred vlhkom	Obal musí smerovať hore

Technické údaje:

	
Obsah nádoby	max. záber s bočnými zmetákmi
	
Hmotnosť	

Prístroj**Zametací stroj GKM 700**

Kryt z kvalitného plastu, obojstranný pohon gumovým remeňom, otočné koliesko, sklpaná rukoväť pre pojazd. Dva bočné zmetáky ženu zametany materiál pred hlavnými zametacími valcami bežiacimi proti sebe. Tieto zachytia prach, nečistoty atď. a prehodia ich do nádoby na nečistoty. Prítlak bočných zmetákov a hlavného zametacieho valca je možné univerzálne nastaviť, veľké hnacie kolesá s gumovým obutím pre optimálnu príľnavosť pohonu.

Vybavenie (sériové):

Dva hlavné zametacie valce, dva bočné zmetáky, nádoba na nečistoty, otočné koliesko, centrálné nastavenie výšky, 3 možnosti nastavenia výšky posuvného držadla.

Technické údaje

Pohon:	manuálny
max. záber s bočnými zmetákmi:	700 mm
Pracovná rýchlosť:	4 km/h
Zametací kapacita:	2000 m ² /h
Obsah nádoby:	14 l
Hmotnosť:	9 kg

Popis prístroja a objem dodávky (obr. 1)

1. Posuvné držadlo
2. Upevňovacia matica pre posuvné držadlo
3. Zberná nádoba na nečistoty
4. Nastavovacia skrutka pre centrálné nastavenie výšky
5. Podávacie kefy
6. Nastavenie výšky posuvného držadla
7. Remeňový pohon
8. Zametacie kefy

Záruka

Záručná lehota je 12 mesiacov pri priemyselnom použití, 24 mesiacov pre spotrebiteľa a začína dňom nákupu prístroja.

Záruka sa vzťahuje výhradne na nedostatky spôsobené chybou materiálu alebo výrobnou chybou. Pri reklamácii v záručnej lehote je potrebné priložiť originálny doklad o kúpe s dátumom predaja.

Do záruky nepatrí neodborné použitie, ako napr. preťaženie prístroja, použitie násilia, poškodenie cudzím zásahom alebo cudzími predmetmi, nedodržanie návodu na použitie a montáž a normálne opotrebenie.

Všeobecné bezpečnostné pokyny

Aby sa zabránilo úrazom a škodám, je potrebné dodržiavať nasledujúce všeobecné bezpečnostné pokyny.

- Pozorne si prečítajte návod na obsluhu a dodržujte bezpodmienečne v ňom obsiahnuté pokyny. Na základe tohto návodu na použitie sa oboznámte s prístrojom, správnu manipuláciu a bezpečnostnými predpismi.
- Návod dobre uschovajte tak, aby ste mali informácie kedykoľvek k dispozícii.
- Ak prístroj odovzdávate iným osobám, odovzdajte im aj príslušný návod na obsluhu.

Neručíme za nehody a škody, ktoré vznikli v dôsledku nedodržania tohto návodu.

Bezpečnostné pokyny na prvé uvedenie do prevádzky

- Prijatím vhodných opatrení zabránite prístupu detí.
- Chybné súčasti ihneď vymeňte.
- Používajte len originálne náhradné diely.
- Za škody, ktoré vznikli v dôsledku neodborných opráv a neodbornej manipulácie, resp. použitia v rozpore s určením, neručíme.



Zametanie gélovitých, kvapalných, horľavých, výbušných, žeravých a zdraviu škodlivých látok je zakázané.

Použitie v súlade s určením

Zametanie rovných a suchých plôch – napr. vjazdov, terás, dvorov atď.

Likvidácia

Pokyny na likvidáciu vyplývajú z piktogramov umiestnených na prístroji, resp. obale. Popis jednotlivých významov nájdete v kapitole „Označenia“.

Likvidácia prepravného obalu

Obal chráni prístroj pred poškodením pri preprave. Obalové materiály sú zvolené spravidla podľa ich šetrnosti voči životnému prostrediu a spôsobu likvidácie a je možné ich preto recyklovať.

Vrátenie obalu do obehu materiálu šetrí suroviny a znižuje náklady na likvidáciu odpadov. Časti obalu (napr. fólie, styropor) môžu byť nebezpečné pre deti. **Existuje riziko udusenía!** Časti obalu uschovajte mimo dosahu detí, a čo najrýchlejšie zlikvidujte.

Požiadavky na obsluhu

Obsluha si musí pred použitím prístroja pozorne prečítať návod na obsluhu.

Kvalifikácia

Okrem podrobného poučenia odborníkom nie je na používanie prístroja nutná žiadna špeciálna kvalifikácia.

Preprava a skladovanie

Pri dlhodobom skladovaní musí byť prístroj dôkladne vyčistený a uschovaný tak, aby k nemu nemali prístup nepovolane osoby.

- Vyprázdňte zbernú nádobu na nečistoty
- Odľahčite kefy nastavením ich výšky
- Prístroj uschovajte suchý.
- Kvôli úspore miesta je možné sklopiť posuvné držadlo. Povoľte skrutky, posuvné držadlo vytiahnite a sklopte dopredu.

Montáž (obr. 1, 2)

Ak chcete stroj uviesť do prevádzkyschopného stavu, musí sa len odklopiť posuvné držadlo a zaaretovať skrutky, ktoré sú súčasťou dodávky.

Teraz nastavte výšku posuvného držadla. Povoľte skrutky (obr. 1/6), zvolte požadovaný úchop a pripevnite posuvné držadlo v požadovanej výške.

Prevádzka (obr. 3)

Pri posuve zemetacieho stroja začnú podávacie kefy (obr. 3/5) a zemetacie kefy (obr. 3/8) pomocou remeňových pohonov (obr. 3/7) rotovať. Rotujúce podávacie kefy (obr. 3/5) ženú nečistoty k stredu. Tieto sú potom pozbierané oboma proti sebe bežiacimi zemetacími kefami (obr. 3/8) a prepravené do zbernej nádoby na nečistoty (obr. 3/3).

Nastavenie podávacích a zemetacích kief

Podľa prípadu použitia a opotrebenia je možné centrálné nastaviť výšku podávacích kief a zadnej zemetacej kefy. Otočte centrálnu skrutku pre nastavenie výšky (obr. 1/5). O čo hlbšie stroj nastavíte, o to viac budú podávacie kefy ležať na zemi a o to ťažšie bude možné strojom pohybovať dopredu.

Vyprázdnenie zbernej nádoby na nečistoty

Ak chcete zbernú nádobu na nečistoty (obr. 1/3) vybrať kvôli vyprázdneniu, uchopte ju za rukoväť a vytiahnite smerom nahor.

Po zemetaní kovu, skla alebo ostrých predmetov je potrebné pri vyprázdnení zbernej nádoby na nečistoty použiť pevné pracovné rukavice.

Prehliadky a údržba



Na čistenie plastových súčastí použite vlhkú handričku. Nepoužívajte čistiace prostriedky, rozpúšťadlá ani špicaté predmety.

Po každom použití

Prístroj zbavte prachu a nečistôt. Vyprázdňte zbernú nádobu na nečistoty. Inak nie je potrebné prístroj udržiavať.

Servis

Máte technické otázky? **Reklamáciu? Potrebujete náhradné diely alebo návod na obsluhu?** Na našej domovskej stránke www.guede.com vám v oddiele **Servis** pomôžeme rýchlo a nebyrokraticky. Pomôžte nám, prosím, aby sme mohli pomôcť vám. Aby bolo možné váš prístroj v prípade reklamácie identifikovať, potrebujeme sériové číslo, objednávacie číslo a rok výroby. Všetky tieto údaje nájdete na typovom štítku. Aby ste mali tieto údaje vždy poruke, zapíšte si ich, prosím, dole.

Sériové číslo:

Objednávacie číslo:

Rok výroby:

Tel.: +49 (0) 79 04 / 700-360

Fax: +49 (0) 79 04 / 700-51999

E-mail: support@ts.guede.com

Dôležité informácie pre zákazníka

Upozorňujeme, že vrátenie počas záručnej lehoty alebo i po záručnej lehote je potrebné zásadne vykonať v originálnom obale. Týmto opatrením sa účinne zabráni zbytočnému poškodeniu pri doprave a často spornému vybaveniu. Prístroj je optimálne chránený len v originálnom obale, a tým je zaistené plynulé spracovanie.

Megjelölés



Intelmek:

	
Figyelmeztetés/vigyázz!	



Utasítások:

	
Használat előtt olvassa el a használati utasítást	



Környezet védelem:

	
Hulladékot szakszerűen semmisítse meg, ne ártson a környezetnek.	Papírelemző csomagoló anyagot újra feldolgozásra le kell adni

Csomagolás:

	
Védje nedvesség ellen	Csomagot felefelé állítani

Műszaki adatok:

	
Tartály tartalma	Max. Befogás oldalsó seprűkkel
	
Súly	

Készülék

GKM 700 seprőgép

Fedele jóminőségű műanyagból, kétoldali meghajtás gumi szalaggal, forgókerék, lehajtható fogantyú mozgatáshoz. Két oldal seprű hajtja az egymással szemben forgó fő seprűhenger elé seprő anyagot. Ez elkapja a port, szemetet stb. és átdobja a szemét tartályba. Oldalsó seprű

és a főseprűhenger nyomását univerzálisan be lehet állítani, nagy hajtó gumikereke a meghajtás optimális tapadásához.

Felszerelés (széria):

Két fő seprű henger, két oldalsó seprű, szemét tartály, forgó kerék, magasság központi beállítása, tolófogantyú magasságának 3 beállítási lehetősége.

Műszaki adatok

Hajtómű	kézi
Max. Befogás oldalsó seprűkkel	700 mm
Working sebesség:	4 km/h
Sweeping kapacitás:	2000 m ² /h
Tartály tartalma	14 l
Tömeg:	9 kg

Készülék leírása szállítás terjedelme (ábra. 1)

1. Tolófogantyú
2. Tolófogantyú rögzítő anyája
3. Szemégyűjtőtartály
4. A magasság központi beállító csavarja.
5. Adogatókefék
6. Tolófogantyú beállításának magassága
7. Szíjmeghajtás

8. Seprűkefék

Jótállás

Jótállás időtartalma 12 hónap ipari használat esetén, fogyasztó esetén 24 hónap, jótállás a készülék megvétele napján kezdődik.

A jótállás kizárólag anyag vagy gyártási hibából eredő hibákra vonatkozik. A garancia idő alatt történt reklamáció esetén mellékelni kell az eredeti vételt igazoló nyugtát az eladás dátumával.

Jótállás nem vonatkozik szakszerűtlen használatra pl. készülék túlterhelése, idegen beavatkozás vagy tárgy okozta sérülésekre, használati és szerelési útmutató be nem tartására, normális kopásra.

Általános biztonsági utasítások

Balesetek és károk megakadályozása végett be kell tartani az általános biztonsági utasításokat:

- kérjük ezt a használati utasítást gondosan olvassa el és tartsa be a benne írottakat. A használati útmutató szerint ismerje meg a készüléket, helyes használatát és biztonsági utasításait.
- A használati útmutatót út tegye el, hogy a szükséges információk mindig kéznél legyenek.
- Amennyiben a készüléket más személyeknek adja, kérjük adja át a használati útmutatót is.

Nem felelünk olyan károkért amelyek az útmutató be nem tartásából keletkeztek.

Biztonsági utasítások az első üzembeállításához

- Megfelelő intézkedéssel akadályozza meg a gyerekek géphez jutását.
- Megrongálódott részeket azonnal cserélje ki.
- Csak eredeti pótalkatrészeket használjon.
- Szakszerűtlen javításból és manipulációból, illetve rendeltetés elleni használatból eredő károkért nem felelünk.



Kocsonnyás, folyékony, gyúlékony, robbanó, izzó anyagok seprése tilos.

Kényszerhelyzet

Biztosítson a balesetnek megfelelő elsősegélyt és lehető leggyorsabban hívjon kvalifikált orvosi segítséget. Óvja a sebesülteket további sebesüléssel ellen és nyugtassa meg.

Az esetleges balesetek miatt a munkahelyen, a DIN 13164 norma követelménye szerint, mindig legyen kéznél, elsősegély nyújtáshoz, kézi patika. Amit, szükség esetén, a kézi patikából kivesz, azonnal pótolja vissza. Ha segítségre van szüksége, tüntesse fel az alábbi adatokat:

1. A baleset színhelye
2. A baleset típusa
3. A sebesültek száma
4. A sebesülések típusa

Rendeltetés szerinti használat

Egyenes száraz felületek seprése- pl. bejáratok, teraszok, udvarok stb.

Kiselejtezés:

A kiselejtezésre vonatkozó utasításokat a gépen vagy a csomagoláson elhelyezett piktogramok jelzik. Jelentésük leírását a „Megjelölés” fejezet tartalmazza.

Csomagolóanyag megsemmisítése

A csomagolás védi a készüléket a sérüléstől. A csomagolóanyag rednszerint környezetkímélő anyagból készült ezért anyaga újrafelhasználható. A csomagolóanyag újrafelhasználása csökkenti a hulladék megsemmisítésére használt kiadásokat. A csomagolóanyag része (pl. fólia, sztiropor) veszélyes lehet a gyerekekre. **Megfulladás veszélye áll fenn.** A csomagolóanyaghoz ne jussanak gyerekek, lehető leggyorsabban semmisítse meg.

Követelmények a kezelőre

A készülék használata előtt a kezelő figyelmesen olvassa el a használati útmutatót.

Képzettség

Szakemberrel végzett részletes oktatáson kívül a készülék használatához nincs szükség különleges felkészítésre.

SZÁLLÍTÁS ÉS TÁROLÁS

Tovább tartó tárolás esetén a készüléket alaposan le kell tisztítani és úgy eltenni, hogy ne férjen hozzá idegen személy.

- Ürítse ki a hulladékgyűjtő tartályt
- Könnyítsen a keféken magasságuk beállításával.
- Készüléket tartsa szárazon,
- Helymegtakarítás végett hajtsa le a tolófogantyút. Lazítsa fel a csavart, tolófogantyút húzza ki és hajlítsa előre le.

Felszerelés (ábra. 1, 2)

Ha a gépet üzembe akarja helyezni, a tolófogantyút le kell hajlítani és csavarokkal rögzíteni, ezek a szállítás részei.

Most állítsa be a tolófogantyú magasságát. Lazítsa fel a csavarokat (ábra 1/6, válassza ki az igényelt fogást és rögzítse a tolófogantyút megfelelő magasságban.

3. Ábra

A seprőgép mozgásánál az adogató kefék (3/5 ábra) és a seprő kefék (3/8 ábra) szíjmeghajtás (3/7) segítségével forogni kezdenek. A forgó adogató kefék (3/5) a hulladékok középre terelik. Ezek össze vannak szedve két szembeforgó dobókefékkel (3/8 ábra) és átszállítva a hulladékgyűjtő tartályba (3/3 ábra.)

Az adogató és dobó kefék beállítása.

Használat és kopás szerint központilag be lehet állítani az adogató és hátsó dobó kefék magasságát. Fordítsa el a központi magasságbeállító csavart (1/5 ábra). Minnél mélyebbre állítsa be a gépet annál erősebben vannak a kefék a fölhöz nyomva és annál nehezebben lehet a géppel előre haladni.

Hulladékgyűjtő tartály kiürítése

Ha a hulladékgyűjtő tartályt (1/3 ábra) ki akarja venni, fogja meg a fogantyúját és felfelé húzva vegye ki.

Fém, üveg vagy éles tárgyak serése után a hulladékgyűjtő tartály kiürítésénél használjon erős kesztyűt.

Ellenőrzés és karbantartás



Műanyag részek tisztításához használjon nedves rongyot. Ne használjon tisztító szereket, oldószereket és éles tárgyakat.

Minden használat után

Készüléket tisztítsa le portól és szennytől.

Ürítse ki a hulladékgyűjtő tartályt.
Másképpen a készüléket nem kell karbantartani.

Service

Vous avez des questions techniques ? Une réclamation ? Vous avez besoin de pièces détachées ou d'un mode d'emploi ?

Nous vous aiderons rapidement et sans bureaucratie inutile par l'intermédiaire de nos pages Web www.guede.com dans la rubrique **Service**. Aidez-nous pour que nous puissions vous aider. Pour identifier votre appareil en cas de réclamation, nous avons besoins du numéro de série, numéro de produit et l'année de fabrication. Toutes ces informations se trouvent sur la plaque signalétique. Pour avoir ces informations toujours à porté de main, veuillez les inscrire ici :

Numéro de série :
N° de commande :
Année de fabrication

Tél.: +49 (0) 79 04 / 700-360
Fax: +49 (0) 79 04 / 700-51999
E-mail: support@ts.guede.com

Informations importantes pour le client

Nous vous informons que l'appareil doit être retourné pendant la durée de la garantie ou après la garantie dans son emballage d'origine. Cette mesure permet d'éviter efficacement l'endommagement inutile lors du transport. L'appareil est protégé de façon optimale seulement dans l'emballage d'origine et son traitement continu est ainsi assuré.

Oznaczenie:



Ostrzeżenie:

	
Ostrzeżenie/Uwaga	



Nakazy:

	
Przed użyciem przeczytać instrukcję obsługi	



Ochrona środowiska:

	
Nie usuwać odpadów do środowiska naturalnego, tylko w fachowy sposób.	Materiał opakowania można przekazać do specjalnych punktów zbiórki w celu recyklingu.

Opakowanie:

	
Chronić przed wilgocią	Orientacja paczki u góry

Dane techniczne:

	
Pojemność zbiornika	maks. szerokość zmiatania ze szczotkami bocznymi
	
Masa	

Urządzenie

Zamiatarka GKM 700

Obudowa z wysokiej jakości tworzywa sztucznego, obustronny napęd z pasem gumowym, krążek kierujący, pałąk przesuwany składany. Dwie szczotki boczne zmiatają śmieci przed pracującymi naprzeciwko siebie głównymi wałami zmiatającymi. Wały te wspólnie przechwytyują pył, zanieczyszczenia itd. oraz transportują je do zbiornika na zanieczyszczenia zgodnie z zasadą przerzucania. Szczotki boczne i główny wał zmiatający, uniwersalna regulacja docisku, duże koła napędowe z ogumieniem dla optymalnej przyczepności napędowej.

Wyposażenie:

Dwa główne wały zmiatające, dwie szczotki boczne, zbiornik na zanieczyszczenia, krążek kierujący, centralna regulacja wysokości, pałąk przesuwany z 3-stopniową regulacją wysokości.

Dane techniczne

Napęd:	ręczny
maks. szerokość zmiatania ze szczotkami bocznymi:	700 mm
Prędkość robocza:	4 km/h
Wydajność zmiatania:	2000 m ² /h
Pojemność zbiornika:	14 l
Masa:	9 kg

Opis urządzenia i zakres dostawy (rys. 1)

1. Pałąk przesuwany
2. Nakrętki mocujące do pałąka przesuwanego
3. Zbiornik na zanieczyszczenia
4. Śruba nastawcza centralnej regulacji wysokości
5. Szczotki doprowadzające
6. Regulacja wysokości pałąka przesuwanego
7. Napęd pasowy
8. Szczotki zmiatające

Gwarancja

Okres gwarancji wynosi 12 miesięcy w przypadku użytkowania komercyjnego, a 24 miesiące dla użytkowników indywidualnych i rozpoczyna się on w momencie zakupu urządzenia.

Gwarancja dotyczy wyłącznie wad materiałowych i błędów zaistniałych w procesie produkcji. W przypadku roszczeń z powodu wady towaru należy, zgodnie z warunkami gwarancji, przedstawić dowód zakupu z datą sprzedaży.

Gwarancja nie obejmuje niewłaściwego używania, np.: przeciążenia urządzenia, zastosowania z użyciem siły zewnętrznej, uszkodzeń na skutek działania czynników zewnętrznych lub przez ciała obce, nieprzestrzegania instrukcji obsługi i montażu oraz zwykłego zużycia.

Ogólna instrukcja bezpieczeństwa

Aby zapobiegać obrażeniom i szkodom, należy przestrzegać następujących ogólnych wskazówek bezpieczeństwa.

- Zapoznać się dokładnie z instrukcją obsługi i koniecznie przestrzegać zawartych w niej wskazówek. W oparciu o niniejszą instrukcję obsługi należy zapoznać się z urządzeniem, jego prawidłową obsługą oraz przepisami bezpieczeństwa.
- Należy przechowywać instrukcję w dobrych warunkach, aby informacje w niej zawarte były dostępne w każdej chwili.
- Jeśli urządzenie ma być przekazane do innych osób, to należy dołączyć odpowiednią instrukcję obsługi.

Nie ponosimy odpowiedzialności w razie wypadków lub uszkodzeń, które powstały na skutek nie przestrzegania niniejszej instrukcji.

Instrukcje bezpieczeństwa podczas pierwszego uruchomienia

- Za pomocą odpowiednich środków należy uniemożliwić dzieciom dostęp.
- Natychmiast wymieniać uszkodzone części.
- Używać wyłącznie oryginalnych części zamiennych.
- Nie ponosimy odpowiedzialności za szkody, które powstały na skutek nieprawidłowych napraw i nieprawidłowej obsługi bądź użycia niezgodnie z przeznaczeniem.



Zabrania się zmiatać materiałów w postaci żeluz, materiałów płynnych, wybuchowych, rozżarzonych i szkodliwych dla zdrowia.

Postępowanie w nagłym przypadku

W przypadku obrażeń udzielić pierwszej pomocy w niezbędnym zakresie i możliwie jak najszybciej wezwać fachową pomoc lekarską. Zabezpieczyć poszkodowanego przed dalszymi obrażeniami i pozostawić go w spokoju. **Zgodnie z normą DIN 13164 w miejscu pracy powinna być zawsze pod ręką apteczka, jeśli ewentualnie dojdzie do wypadku. Materiał wyjęty z apteczki należy natychmiast uzupełnić.**

W przypadku wezwania pomocy, należy podać następujące informacje:

1. Miejsce, w którym wydarzył się wypadek

2. Rodzaj wypadku
3. Liczba uszkodzonych w wypadku
4. Rodzaj obrażeń

Zastosowanie zgodne z przeznaczeniem

Zamiatanie płaskich i suchych powierzchni jak np. wjazdy, tarasy, podwórza itd.

Utylizacja

Wskazówki dotyczące utylizacji wynikają z piktogramów zamieszczonych na urządzeniu lub opakowaniu. Opis pojedynczych znaczeń znajduje się w rozdziale „Oznaczenie”.

Usuwanie opakowania transportowego

Opakowanie chroni urządzenie przed szkodami transportowymi. Materiały opakowania są z reguły dobierane z uwzględnieniem tolerancji przez środowisko naturalne i techniki utylizacji. Dlatego też nadają się do recyklingu.

Wprowadzenie opakowania z powrotem do obiegu materiału oszczędza surowce i zmniejsza ilość odpadów. Elementy opakowania (np. folie, styropian) mogą być szkodliwe dla dzieci. **Istnieje zagrożenie uduszeniem!** Należy przechowywać elementy opakowania poza zasięgiem dzieci i usuwać je możliwie jak najszybciej.

Wymagania stawiane użytkownikowi

Przed obsługą urządzenia użytkownik powinien uważnie przeczytać instrukcję obsługi.

Kwalifikacje

Oprócz szczegółowego instruktażu przeprowadzonego przez wykwalifikowaną osobę, do korzystania z urządzenia nie są potrzebne żadne specjalne kwalifikacje.

Transport i przechowywanie

W przypadku dłuższego przechowywania należy gruntownie wyczyścić urządzenie i przechowywać je w sposób niedostępny dla osób nieupoważnionych.

- Opróżnić zbiornik na zanieczyszczenia
- Odciażyć szczotki za pomocą regulacji wysokości
- Przechowywać urządzenie w suchych warunkach.
- Aby zaoszczędzić miejsce podczas przechowywania, można złożyć pałąk przesuwny. W tym celu poluzować śruby, przesunąć pałąk przesuwny do góry i złożyć go kierując do przodu.

Montaż (rys. 1, 2)

Aby przygotować maszynę do pracy, wystarczy jedynie rozłożyć pałąk przesuwny i zablokować go za pomocą dołączonych śrub.

Następnie ustawić wysokość pałąka przesuwnego. W tym celu poluzować śruby (rys. 1/6), wybrać odpowiednie ustawienie i zamocować pałąk przesuwny na wybranej wysokości.

Eksploatacja (rys. 3)

Na skutek przesuwania zamiatarki za pośrednictwem napędu pasowego (rys. 3/7) następuje rotacja szczotek doprowadzających (rys. 3/5) i szczotek zamiatających (rys. 3/8). Obracające się szczotki doprowadzające (rys. 3/5) kierując zanieczyszczenia do środka. Zanieczyszczenia są następnie zbierane przez dwie przeciwbieżne szczotki

zamiatające (rys. 3/8) i przenoszone do zbiornika na zanieczyszczenia (rys. 3/3).

Ustawianie szczotek doprowadzających i zamiatających

W zależności od użycia i stopnia zużycia można centralnie regulować wysokość szczotek doprowadzających i tylnej szczotki zamiatającej. W tym celu obrócić centralną śrubę do regulacji wysokości (rys. 1/5). Niższe ustawienie maszyny powoduje, że szczotki doprowadzające mocniej przylegają do podłoża i tym trudniej przesunąć maszynę do przodu.

Opróżnianie zbiornika na zanieczyszczenia

Aby wyjąć zbiornik na zanieczyszczenia (rys. 1/3) w celu jego opróżnienia, należy chwycić go za uchwyt i wyjąć kierując do góry.

Po zamiataniu metalu, szkła lub ostro zakończonych przedmiotów, podczas opróżniania zbiornika na zanieczyszczenia należy nosić mocne rękawice robocze.

Przegląd i konserwacja



Do czyszczenia części z tworzywa sztucznego należy wykorzystać wilgotną szmatkę. Nie stosować środków do czyszczenia, rozpuszczalników lub ostro zakończonych przedmiotów.

Po każdym użyciu

Oczyścić urządzenie z pyłu i zanieczyszczeń.

Opróżnić zbiornik na zanieczyszczenia.

Oprócz tego nie ma potrzeby wykonywania innych prac konserwacyjnych przy urządzeniu.

Serwis

Czy mają Państwo pytania natury technicznej? **Może chodzi o reklamację? Czy potrzebują Państwo części zamiennych lub instrukcji obsługi?**

Na naszej stronie www.guede.com w dziale **Serwis** udzielimy Państwu pomocy szybko i bez zbędnej biurokracji. Prosimy pozwolić nam sobie pomóc. Aby w przypadku reklamacji można było dokładnie zidentyfikować Państwa urządzenie, prosimy o podanie numeru seryjnego oraz numeru artykułu i roku produkcji. Wszystkie te dane znajdują się na tabliczce znamionowej. Aby te dane stałe mieć pod ręką, proszę wprowadzić je poniżej.

Numer seryjny:

Numer artykułu:

Rok produkcji:

Tel.: +49 (0) 79 04 / 700-360

Faks: +49 (0) 79 04 / 700-51999

E-mail: support@ts.guede.com

Ważne informacje dla klientów

Należy zwrócić uwagę na to, że przesyłka zwrotna w trakcie okresu obowiązywania gwarancji i także po jej upływie powinna z zasady następować w oryginalnym opakowaniu. W ten sposób będzie można uniknąć szkód transportowych i ominąć często kontrowersyjne regulacje prawne. Urządzenie jest chronione w sposób optymalny tylko w oryginalnym kartonie, co zapewnia sprawne rozpatrzenie reklamacji.

Lined writing area on the left side of the page.

Lined writing area on the right side of the page.

GÜDE GmbH & Co. KG
Birkichstrasse 6
74549 Wolpertshausen
Deutschland
Tel.: +49-(0)7904/700-0
Fax.: +49-(0)7904/700-250
eMail: info@guede.com



www.guede.com