



DE

EN

FR

IT

ES

RU

UK

ZH-CN

ZH-TW

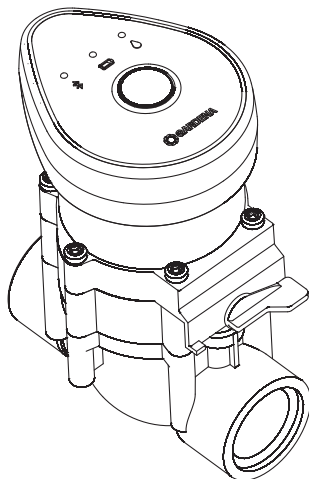

Art. 1285

**DE Betriebsanleitung**

Bewässerungsventil 9 V Bluetooth®

**EN Operation Instructions**

Irrigation Valve 9 V Bluetooth®

**FR Mode d'emploi**

Électrovanne 9 V Bluetooth®

**IT Istruzioni per l'uso**

Valvola di irrigazione 9 V Bluetooth®

**ES Instrucciones de empleo**

Electroválvula de 9 V con Bluetooth®

**RU Инструкция по эксплуатации**

Клапан для полива 9 В Bluetooth®

**UK Інструкція з експлуатації**

Клапан поливу 9 В Bluetooth®

**ZH- 操作说明**

9 V Bluetooth® 灌溉閥

**ZH- 使用说明**

9 V Bluetooth® 灌溉閥

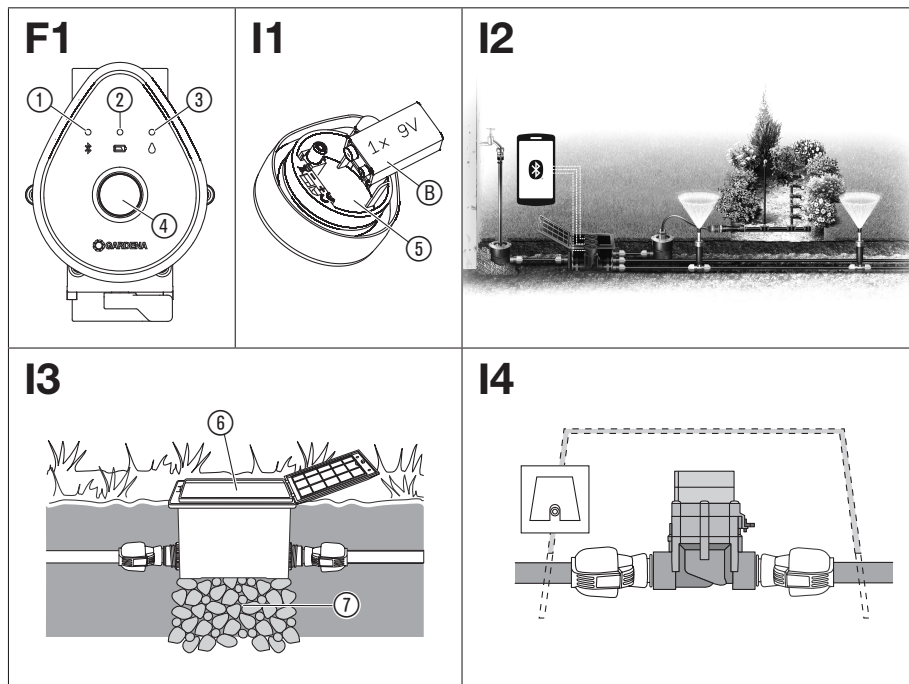

**I5**

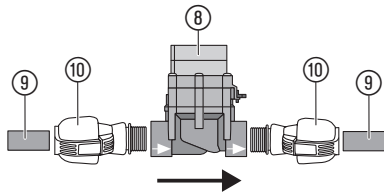

**I6**

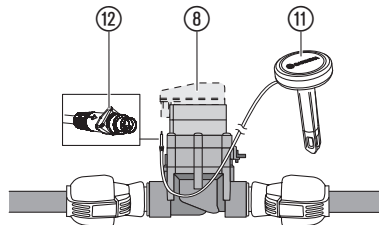

**I7**

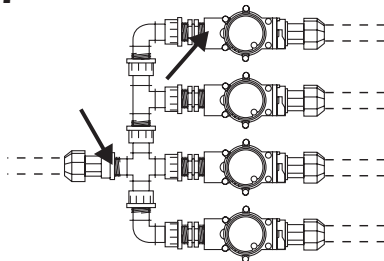

**O1**

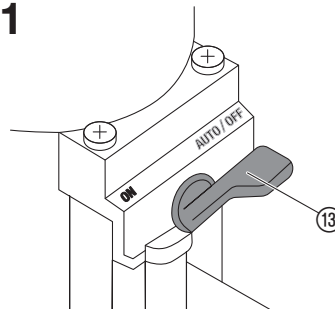

# GARDENA Bewässerungsventil 9 V Bluetooth®

1. SICHERHEIT .....	4
2. FUNKTION .....	6
3. INBETRIEBNAHME .....	6
4. BEDIENUNG .....	8
5. WARTUNG .....	9
6. LAGERUNG .....	9
7. FEHLERBEHEBUNG .....	11
8. TECHNISCHE DATEN .....	12
9. LIEFERBARES ZUBEHÖR .....	13
10. SERVICE/GARANTIE .....	13

gen Person beaufsichtigt oder unterwiesen werden. Kinder müssen beaufsichtigt werden, um sicherzustellen, dass sie nicht mit dem Produkt spielen. Das Produkt nie verwenden, wenn Sie müde oder krank sind oder unter dem Einfluss von Alkohol, Drogen oder Arzneimitteln stehen.

## **Bestimmungsgemäße Verwendung:**

Das **GARDENA Bewässerungsventil** ist für den abschließlichen Einsatz im Außenbereich zur vollautomatischen Steuerung einzelner Bewässerungsteilanlagen bestimmt. Die Trennung der Gesamtanlage in einzelne Bewässerungsstränge ist von Vorteil bei unterschiedlichem Wasserbedarf einzelner Pflanzenbereiche oder bei nicht ausreichender Wassermenge zum gleichzeitigen Betrieb der Gesamtanlage. Das Bewässerungsventil wird der Bewässerungsanlage (z. B. Versenkregner; Micro-Drip-System) beispielsweise unterirdisch vorgeschaltet.

Das **Bewässerungsventil Bluetooth® Art. 1285** ist mit der **Bluetooth® App** Teil eines Bewässerungssystems.

## **Originalbetriebsanleitung.**



Aus Sicherheitsgründen dürfen Kinder und Jugendliche unter 16 Jahren sowie Personen, die nicht mit dieser Betriebsanleitung vertraut sind, dieses Produkt nicht benutzen. Personen mit eingeschränkten körperlichen oder geistigen Fähigkeiten dürfen das Produkt nur verwenden, wenn sie von einer zuständi-

## **1. SICHERHEIT**

### **WICHTIG!**

**Lesen Sie die Gebrauchsanweisung sorgfältig und bewahren Sie diese zum Nachlesen auf.**

### **Batterie:**

**Aus Gründen der Funktionssicherheit darf nur eine 9 V Alkali-Mangan-Batterie (alkaline) Typ IEC 6LR61 verwendet werden!**

**ACHTUNG!**

**Es dürfen keine Akkus verwendet werden, da sonst die Betriebsdauer von 1 Jahr nicht gewährleistet werden kann!**

Um bei längerer Abwesenheit einen Ausfall der Bewässerungssteuerung durch eine schwache Batterie zu verhindern, ist die Batterie auszutauschen, wenn das Batterie-Symbol gelb leuchtet.

Überprüfen Sie die Batterien regelmäßig auf Beschädigungen.

Verwenden Sie keine beschädigten Batterien.

Halten Sie Kinder von beschädigten Batterien fern.

**Inbetriebnahme:****Verstopfen des Bewässerungsventils.**

→ Bei schmutzhaltigem Wasser einen GARDENA Zentralfilter Art.1510 der Anlage vorschalten.

**Wasserdruck der Bewässerungsanlage:**

Da die Funktion der Bewässerungsanlage vom jeweiligen Wasserdruck abhängig ist, sollten Sie darauf achten, dass sich die Bewässerungszeiten der einzelnen Bewässerungsstränge nicht überschneiden, bzw. dass die von Ihnen vorgesehenen Bewässerungsstränge ausreichend mit Wasserdruck und Wassermenge versorgt werden. Beachten Sie dazu die Planungshinweise in der GARDENA Broschüre „Automatische Bewässerung“.

**ACHTUNG!**

Wenn das Steuerteil bei geöffnetem Ventil abgezogen wird, bleibt das Ventil solange geöffnet, bis das Steuerteil wieder aufgesteckt wird.

**GEFAHR! Herzstillstand!**

**Dieses Produkt erzeugt beim Betrieb ein elektromagnetisches Feld. Dieses Feld kann sich unter bestimmten Bedingungen auf die Funktionsweise aktiver oder passiver medizinischer Implantate auswirken. Um die Gefahr von Situationen, die zu schweren oder tödlichen Verletzungen führen können, auszuschließen, sollten Personen mit einem medizinischen Implantat vor dem Gebrauch dieses Produkts ihren Arzt und den Hersteller des Implantats konsultieren.**

**GEFAHR! Erstickungsgefahr!**

**Kleinere Teile können leicht verschluckt werden. Durch den Polybeutel besteht Erstickungsgefahr für Kleinkinder. Halten Sie Kleinkinder während der Montage fern.**

## 2. FUNKTION

### **Bewässerungsventil:**

Das **GARDENA Bewässerungsventil 9 V Bluetooth®** wird über die **GARDENA Bluetooth® App** konfiguriert und besteht aus einem Ventil und einem Steuerteil.

Das Bewässerungsventil übernimmt automatisch die Bewässerung entsprechend dem erstellten Programm und kann somit auch während des Urlaubs eingesetzt werden.

### **Bedienelemente/Anzeigen [Abb. F1]:**

#### ① **Connection-LED:**

**Blau blinkend für 3 Min.:** Beim Verbinden  
**Blau leuchtend für 10 Sek.:** Erfolgreich verbunden

#### ② **LED Batterie-Anzeige:**

**Grün leuchtend:** Kapazität bis zu 1 Jahr  
**Gelb leuchtend:** Kapazität min. 4 Wochen  
**Rot blinkend:** Kapazität max. 4 Wochen  
**Rot leuchtend:** Batterie leer, Ventil wird nicht mehr geöffnet. Ein geöffnetes Ventil wird sicher geschlossen.

Die Batterie-Anzeige wird durch den Batteriewechsel zurückgesetzt.

#### ③ **LED Aktive Bewässerung:** **Grün leuchtend für 10 Sekunden.**

#### ④ **Man.-Taste:**

Einfaches Drücken auf die **Man.-Taste** aktiviert die Statusabfrage und der Batteriezustand wird für 10 Sek. angezeigt. Ein zweites Drücken aktiviert die manuelle Bewässerung.

## 3. INBETRIEBNAHME

### **Bedienung über die GARDENA Bluetooth® App:**

Mit der kostenlosen **GARDENA Bluetooth® App** steuern Sie das **GARDENA Bewässerungsventil Bluetooth®** zu jeder Zeit. Sie kann über den Apple App Store oder den Google Play Store heruntergeladen werden.

### **Einstellungen des Bewässerungsventils:**

- Nach Zeitplan in der Bluetooth® App: Bewässerungsstart, -dauer, -tage
- Nach Bedarf in der Bluetooth® App: Starten und Beenden
- Nach Bedarf am Bewässerungsventil: Starten und Beenden

**Batterie einlegen [Abb. I1]:**

Die Batterie ist nicht im Lieferumfang enthalten.

Die Betriebsdauer beträgt ca. 1 Jahr. Abhängig von Außentemperatur und Häufigkeit der Übertragungen kann die Betriebsdauer variieren.

1. Ziehen Sie das Steuerteil vom Ventil ab.
2. Legen Sie die Batterie ⑧ in das Batteriefach ⑤ ein (Beachten Sie dabei die Polarität +/–).  
*Die Connection LED blinkt.*
3. Drücken Sie das Steuerteil wieder auf das Ventil.

**Ventil-Einfassung installieren [Abb. I2/I3/I4]:**

Wenn das Bewässerungsventil unterirdisch installiert wird, muss es in eine feste und trittfeste Ventil-Einfassung ⑥ (Ventilbox/Ventilschacht) eingebaut werden.

**Z. B. GARDENA Art. 1254/1255/1290/1292.**

1. Erstellen Sie einen Verlegeplan. Weitere Informationen in der GARDENA Broschüre „Automatische Bewässerung“.
2. Bei unterirdischer Installation: Unterbauen Sie die Ventil-Einfassung ⑥ zur Drainage mit einer Grobkiespackung ⑦.
3. Bauen Sie die Ventil-Einfassungs-Oberkante ebenerdig zur Grasnarbe ein.  
*Somit sind Beschädigungen beim Rasenmähen ausgeschlossen.*

Die Montage der Bewässerungsventile in den GARDENA Ventilboxen V1 und V3 können Sie der jeweiligen Betriebsanleitung entnehmen.

**Montage des Bewässerungsventils ohne Ventilbox [Abb. I5]:****ACHTUNG! Durchflussrichtung!**

→ Achten Sie für eine ordnungsgemäße Funktion bei der Montage des Bewässerungsventils ⑧ auf die Durchflussrichtung (Pfeile).

1. Dichten Sie die Schraubverbindungen mit dem **GARDENA PTFE-Dichtband Art. 7219** ab.

**GARDENA Verlegerohre ⑨ (2700/2701/2718) oder Fremdfabrikate anschließen:**

2. Schrauben Sie die **GARDENA Verbinder ⑩ Art. 2763** in das Bewässerungsventil ⑥.
3. Schließen Sie die **GARDENA Verlegerohre ⑨** oder Fremdfabrikate (25 mm) an.

**Bodenfeuchtesensor (optional) anschließen [Abb. I6]:**

Neben der zeitabhängigen Steuerung besteht zusätzlich die Möglichkeit der Einbeziehung der Bodenfeuchtigkeit.

Bei ausreichender Bodenfeuchtigkeit wird eine Bewässerung abgebrochen oder übersprungen.

1. Platzieren Sie den Bodenfeuchtesensor ⑪ im Beregnungsbereich.
2. Stecken Sie den Stecker ⑫ in den Sensor-Anschluss des Steuerteils ⑧.

**Konventionelle Installation [Abb. I7]:**

Bei Verwendung von **Art. 2750/2751/2752/2753/2755** muss an den mit Pfeil gekennzeichneten Stellen mit Dichtband (z. B. **Art. 7219**) abgedichtet werden.

## 4. BEDIENUNG

---

**Ventilsteuerung einstellen [Abb. O1]:****Vollautomatische Steuerung:**

Zeitgesteuerte Bewässerung mit der **GARDENA Bluetooth® App**.

Ein automatisch geöffnetes Ventil kann über die **Man.-Taste** am Ventil oder in der App manuell geschlossen werden.

→ Stellen Sie den Wahlhebel **Ⓜ** auf **AUTO/OFF**.

**Manuelle Steuerung:**

Permanenter von der Zeitsteuerung unabhängiger Wasserdurchfluss.

→ Stellen Sie den Wahlhebel **Ⓜ** auf **ON**.

**Werkszustand wiederherstellen [Abb. F1/I1]:**

Das Steuerteil 9 V Bluetooth® wird in den Werkzustand zurückgesetzt.

1. Entnehmen Sie die Batterie **Ⓟ**.
2. Halten Sie die **Man.-Taste** **Ⓞ** gedrückt und legen Sie die Batterie **Ⓟ** in das Batteriefach **Ⓢ** ein. (Beachten Sie dabei die Polarität +/–).
3. Halten Sie die **Man.-Taste** **Ⓞ** für weitere 10 Sekunden gedrückt.  
*Nach ca. 10 Sekunden wird der Werkzustand wieder hergestellt und die Connection LED blinkt.*



## 5. WARTUNG

### Bewässerungsventil reinigen:



**GEFAHR! Körperverletzung!**

**Verletzungsgefahr und Risiko einer Beschädigung des Produkts.**

→ Reinigen Sie das Produkt nicht mit Wasser oder einem Wasserstrahl (insbesondere Hochdruckwasserstrahl).

→ Reinigen Sie nicht mit Chemikalien, einschließlich Benzin oder Lösungsmitteln. Einige können wichtige Kunststoffteile zerstören.

→ Reinigen Sie das Bewässerungsventil mit einem weichen, feuchten Tuch.

## 6. LAGERUNG

### Außerbetriebnahme:

Das Produkt muss für Kinder unzugänglich aufbewahrt werden.

**Das Bewässerungsventil ist für den Außenbereich bestimmt und nur bedingt frostsicher. Eine absolute Frostsicherheit erreichen Sie durch Demontage der Ventile vor Frosteinbruch. Alternative ist die Entleerung des Rohrleitungssystems vor und nach dem Bewässerungsventil.**

1. Entnehmen Sie die Batterie um diese zu schonen (siehe 3. INBETRIEBNAHME).
2. Bewahren Sie das Bewässerungsventil an einem trockenen, geschlossenen und frostsicheren Ort auf.

### Rohrleitungssystem entleeren:

#### Rohrleitungssystem VOR dem Ventil entleeren:

1. Schließen Sie den Wasserhahn und lösen Sie den Verbindungsschlauch zwischen Wasserhahn und **GARDENA Anschlussdose Art. 2722/2795**.  
*Somit kann Luft nachströmen.*
2. Stellen Sie bei Direktanschluss der Bewässerungsanlage an das Hauswassernetz die Wasserzufuhr ab und öffnen Sie den Entwässerungshahn in der Hauswasserleitung.
3. Stellen Sie die Wahlhebel  aller Ventile auf Stellung **ON**.
4. Öffnen Sie bei Verwendung der GARDENA Ventilbox V3 die integrierte Entwässerungskappe.

**Rohrleitungssystem NACH dem Ventil entleeren:**

**Voraussetzung:** Das Entwässerungsventil ist tiefer oder gleich tief wie das Bewässerungsventil eingebaut.

→ Installieren Sie das **GARDENA Entwässerungsventil Art. 2760** unmittelbar nach dem Ventil.

*Die Anlage wird automatisch über das GARDENA Entwässerungsventil entleert.*

**ACHTUNG!**

**Wenn keine der beiden Voraussetzungen gegeben ist muss das entsprechende Ventil demontiert und frostsicher gelagert werden.**

**Entsorgung:**

*(gemäß RL2012/19/EU)*



Das Produkt darf nicht über den normalen Hausmüll entsorgt werden. Es muss gemäß den geltenden lokalen Umweltschutzvorschriften entsorgt werden.

**WICHTIG!**

→ Entsorgen Sie das Produkt über oder durch Ihre örtliche Recycling-Sammelstelle.

**Entsorgung der Batterie:**

Die Batterie darf nur im entladenen Zustand entsorgt werden.

**WICHTIG!**

→ Entsorgen Sie die Batterie über oder durch Ihre örtliche Recycling-Sammelstelle.



## 7. FEHLERBEHEBUNG

Bei Störungen finden Sie unter dieser Adresse die FAQ (häufige Fragen und Antworten):

**DE:** [www.gardena.de/faq](http://www.gardena.de/faq)

**A:** [www.gardena.at/faq](http://www.gardena.at/faq)

**CH:** [www.gardena.ch/de/faq](http://www.gardena.ch/de/faq)

Problem	Mögliche Ursache	Abhilfe
<b>Keine LED-Anzeige</b>	Batterie ist falsch eingelegt.	→ Polstellung (+/-) beachten.
	Batterie ist völlig leer.	→ Legen Sie eine neue Batterie ein.
<b>Bewässerungsventil öffnet nicht, kein Wasserdurchfluss</b>	Wasserzufuhr ist unterbrochen.	→ Öffnen Sie die Wasserzufuhr.
	Steuerteil ist nicht richtig mit dem Bewässerungsventil verbunden.	→ Verbinden Sie das Steuerteil richtig mit dem Bewässerungsventil.
<b>Bewässerungsventil schließt nicht, ständiger Wasserdurchfluss</b>	Bewässerungsventil ist entgegen der Durchflussrichtung eingebaut.	→ Drehen Sie das Bewässerungsventil (beachten Sie die Durchflussrichtung).
	Wahlhebel  ist auf Stellung <b>ON</b> .	→ Stellen Sie den Wahlhebel  auf <b>AUTO/OFF</b> .



**HINWEIS:** Bitte wenden Sie sich bei anderen Störungen an Ihr GARDENA Service-Center. Reparaturen dürfen nur von den GARDENA Service-Centern sowie von Fachhändlern durchgeführt werden, die von GARDENA autorisiert sind.

## 8. TECHNISCHE DATEN

<i>Bewässerungsventil Bluetooth®</i>	Einheit	Wert (Art. 1285)
<b>Spannung</b>	V (DC)	9
<b>Interne SRD (Kurzstrecken-Funk-Antennen)</b>		
<b>Frequenzbereich</b>	GHz	2,402 – 2,480
<b>Maximale Sendeleistung</b>	mW	10
<b>Freifeld-Funkreichweite (ca.)</b>	m	5
<b>Min./max. Betriebsdruck</b>	bar	0,5 / 12
<b>Durchflussmedium</b>		Klares Süßwasser
<b>Max. Medientemperatur</b>	°C	40
<b>Zu verwendende Batterie</b>		1 x 9 V Alkali-Mangan (Alkaline) Typ IEC 6LR61
<b>Betriebsdauer der Batterie (ca.)</b>	a	1

### ***EU-Konformitätserklärung***

Hiermit erklärt die GARDENA Manufacturing GmbH, dass der Funkanlagentyp (Art. 1285) der Richtlinie 2014/53/EU entspricht.

Der vollständige Text der EU-Konformitätserklärung ist unter folgender Internetadresse verfügbar:

**<http://www.gardena.com/int/support/safety-regulations>**

## 9. LIEFERBARES ZUBEHÖR

**GARDENA Bodenfeuchtesensor**

Zur Bewässerung in Abhängigkeit der Bodenfeuchte.

**Art. 1867**

## 10. SERVICE/GARANTIE

### ***Wir bieten Ihnen umfangreiche Serviceleistungen:***

- Qualifizierte, schnelle und kostengünstige Reparatur durch unseren **Zentralen Reparaturservice**
  - Bearbeitungsdauer in unserem Hause max. 5 Arbeitstage
- Einfache und kostengünstige Rücksendung an GARDENA
  - Rücksendeportale unter [www.gardena.de/service/reparatur-service](http://www.gardena.de/service/reparatur-service)
  - **Abhol-Service:** Abholung innerhalb von 2 Tagen
    - nur innerhalb Deutschlands
- Kompetente Beratung bei Störung/Reklamation durch unseren **Technischen Service**
- Schnelle und kostengünstige Ersatzteilversorgung durch unseren **Zentralen Ersatzteil-Service**
  - Bearbeitungsdauer in unserem Hause max. 2 Arbeitstage

### ***Garantieerklärung:***

Die Herstellergarantie ist einsehbar unter:  
**[www.gardena.com/warranty](http://www.gardena.com/warranty) oder**  
**Telefon-Nr. +49 731 490 3773**

Diese Herstellergarantie beschränkt sich auf die Ersatzlieferung und Reparatur nach den vorgenannten Bedingungen. Andere Ansprüche gegen uns als Hersteller, etwa auf Schadensersatz, werden durch die Herstellergarantie nicht begründet. Diese Herstellergarantie berührt selbstverständlich nicht die gegenüber dem Händler/Verkäufer bestehenden gesetzlichen und vertraglichen Gewährleistungsansprüche.

Die Herstellergarantie unterliegt dem Recht der Bundesrepublik Deutschland.

## **Markenzuschreibung Fußnote**

---

Die Bluetooth®-Wortmarke und -Logos sind eingetragene Marken im Besitz von Bluetooth SIG, Inc. und jede Verwendung solcher Marken durch GARDENA erfolgt unter Lizenz.

Andere Marken und Handelsnamen sind die ihrer jeweiligen Eigentümer.

## **Produkthaftung**

---

Wir weisen ausdrücklich darauf hin, dass wir in Übereinstimmung mit dem Produkthaftungsgesetz nicht für Schäden haften, die durch unsere Produkte entstehen, wenn diese unsachgemäß und nicht durch einen von uns autori-

sierten Servicepartner repariert wurden oder wenn keine Original GARDENA Teile oder von uns zugelassene Teile verwendet wurden.

# GARDENA Irrigation Valve 9 V Bluetooth®

1. SAFETY .....	15
2. FUNCTION .....	17
3. INITIAL OPERATION .....	17
4. OPERATION .....	19
5. MAINTENANCE .....	20
6. STORAGE .....	20
7. TROUBLESHOOTING .....	21
8. TECHNICAL DATA .....	22
9. ACCESSORIES .....	23
10. SERVICE/WARRANTY .....	24

## Translation of the original instructions.



For safety reasons, children and young people under 16 as well as anyone who is not familiar with these operating instructions should not use the product. Persons with reduced physical or mental abilities may use the product only if they are supervised

or instructed by a responsible person. Children must be supervised to ensure that they do not play with the product. Never operate the product when you are tired, ill or under the influence of alcohol, drugs or medicine.

### *Intended use:*

The **GARDENA Irrigation Valve** is intended solely for outdoor use for fully automatic control of individual irrigation systems. It is a benefit to arrange a watering system into separate sections in case of varying watering needs for different plant areas or if there is insufficient water available for simultaneous operation of the entire watering system. The Irrigation Valve is installed upstream in the watering system (e. g. Pop-up Sprinklers; Micro-Drip-System), for example, in the ground.

The **Irrigation Valve Bluetooth® Art 1285** forms part of an irrigation system in conjunction with the **Bluetooth® App**.

## 1. SAFETY

### **IMPORTANT!**

**Read the operator's manual carefully before use and keep for future reference.**

### **Battery:**

**To ensure the Water Control runs safely, only a 9 V alkaline manganese battery (alkaline) type IEC 6LR61 must be used!**

**CAUTION!**

**Rechargeable batteries should not be used, otherwise the operating period of 1 year cannot be guaranteed!**

In order to stop the Water Control from failing because of a weak battery if you are away for a long time, the battery must be replaced when the battery symbol illuminates yellow.

Regularly examine the batteries for damage.

Do not use damaged batteries.

Keep damaged batteries out of the reach of children.

**Setting up:****Blocking the Irrigation Valve:**

→ In the case of dirty water, a GARDENA Central Filter Art. 1510 must be installed upstream in the watering system.

**Water pressure:**

The function of your watering system depends on the available water pressure. Therefore, care should be taken not to overlap watering cycles of the various watering

circuits and to ensure that the watering circuits you have planned will be supplied with sufficient water at an adequate pressure. Please refer to the planning instructions in the GARDENA Brochure "Automatic Irrigation".

**CAUTION!**

If the control section is removed when the valve is open, the valve remains open until the control section is reattached.

**DANGER! Cardiac arrest!**

**This product makes an electromagnetic field while it operates. This field may under some conditions interfere with active or passive medical implants. To decrease the risk of conditions that can possibly injure or kill, we recommend persons with medical implants to speak with their physician and the medical implant manufacturer before you operate the product.**

**DANGER! Risk of suffocation!**

**Small parts can be easily swallowed. There is also a risk that the polybag can suffocate toddlers. Keep toddlers away when you assemble the product.**



## 2. FUNCTION

### **Irrigation Valve:**

The **GARDENA Irrigation Valve 9 V Bluetooth®** is configured automatically with the **GARDENA Bluetooth® App** and consists of a valve and a control unit.

The Irrigation Valve carries out watering automatically according to the set program and can therefore also be used during holidays.

### **Controls/Display [Fig. F1]:**

- ① **LED Connection display/Signal:**  
**Blue flashing for 3 min.:** While connection  
**Blue lightning for 10 sec:** Successfully connected
- ② **LED Battery display:**  
**Green lightning:** Capacity up to 1 year  
**Yellow lightning:** Capacity min. 4 weeks

### **Red flashing:**

Capacity max. 4 weeks  
 Battery flat, valve no longer opens.  
**Red lightning:** A valve opened will also close again if the battery is flat.

The battery display is reset when the batteries are changed.

- ③ **LED Active watering:**  
**Green lightning for 10 seconds.**
- ④ **Man. Button:**  
 A single push on the Man. Button activates the status request and the battery status is displayed for 10 sec.  
 A second push activates manual watering.

## 3. INITIAL OPERATION

### **To operate with the GARDENA Bluetooth® App:**

You can use the free **GARDENA Bluetooth® app** to control the **GARDENA Irrigation Valve Bluetooth®** at any time. It can be downloaded from the Apple App Store or from the Google Play Store.

### **Settings of the Irrigation Valve:**

- According to the timings in the Bluetooth® App:  
 Watering start, duration, days
- As required in the Bluetooth® App:  
 Start and finish
- As required on the Irrigation Valve:  
 Start and stop

**To Insert the battery [Fig. I1]:**

The battery is not included in the scope of delivery.

The operating period is approx. 1 year. The operating period can vary depending on ambient temperature and transmission frequency.

1. Pull the control unit off the valve.
2. Place the battery (B) in the battery compartment (5) (note the polarity +/-).  
*The connection LED is flashing.*
3. Push the control unit back onto the valve.

**To install the valve mount [Fig. I2/I3/I4]:**

If the Irrigation Valve is installed below ground level, it must be installed in a sturdy and stepproof valve mount (6) (valve box), e.g. **GARDENA Art. 1254/1255/1290/1292**.

1. Draw up a plan. Additional information is provided in the GARDENA Brochure "Automatic Irrigation".
2. For underground installation: Support the valve surround (6) for drainage with a coarse gravel pack (7).
3. Install the valve box with the top edge of the box at ground level.  
*This avoids damage when mowing the lawn.*

Please refer to the relevant operating instruction for information on how to install the Irrigation Valves in GARDENA Valve Boxes V1 and V3.

18

**To install the Irrigation Valve without a Valve Box [Fig. I5]:****CAUTION! Flow direction!**

→ When installing the Irrigation Valve (8), pay attention to the direction of flow (arrows) to make sure it works properly.

1. Seal the screw connections with the **GARDENA PTFE sealing tape, Art. 7219**.

**Connecting GARDENA Connecting pipes (9) (2700/2701/2718) or other commercially available connecting pipes:**

2. Screw the **GARDENA Connectors (10) Art. 2763** into the Irrigation Valve (8).
3. Connect the **GARDENA Connecting pipes (9)** or other commercially available connecting pipes (25 mm).

**To connect the Soil Moisture Sensor (optional) [Fig. I6]:**

In addition to time-dependent control, it is also possible to include soil moisture.

If the soil moisture is sufficient, irrigation is stopped or skipped.

1. Place the Soil Moisture Sensor (11) in the area to be irrigated.
2. Plug the connector (12) into the sensor socket of the Control Unit (8).

### Conventional installation [Fig. I7]:

If using **Art. 2750/2751/2752/2753/2755** the points marked with an arrow must be sealed with sealing tape (e. g. **Art. 7219**).

## 4. OPERATION

---

### To adjust the valve control [Fig. O1]:

#### Fully Automatic Control:

Time-controlled irrigation with the **GARDENA Bluetooth® App**.

An automatically opened valve can be closed manually via the **Man. Button** on the valve or in the App.

→ Set the selection lever ③ to **AUTO/OFF**.

#### Manual Control:

Permanent water flow, independent of the time control.

→ Set the selection lever ③ to **ON**.

### Factory Reset [Fig. F1/I1]:

The Irrigation Valve 9 V Bluetooth® will be reset to the factory settings.

1. Remove the battery ⑧.
2. Push and hold the **Man. Button** ④ and place the battery ⑧ in the battery compartment ⑤ (note the polarity +/−).
3. Push and hold the **Man. Button** ④ for another 10 seconds.

*After approx. 10 seconds the factory setting is restored and the connection LED is flashing.*

## 5. MAINTENANCE

### To clean the Irrigation Valve:



**DANGER!** Risk of physical injury!  
Risk of injury and risk of damage to the product.

→ Do not clean the product with water or with a water jet (in particular high-pressure water jet).

→ Do not clean with chemicals including petrol or solvents. Some can destroy critical plastic parts.

→ Clean the Irrigation Valve with a soft, damp cloth.

## 6. STORAGE

### To put into storage:

The product must be stored away from children.

The GARDENA Irrigation Valve are intended for outdoor use and are only frost-proof to a limited extent. The only way to protect your Irrigation Valves completely is to remove the valves before the frosty season begins. Alternatively, the pipe system can be emptied before and after the Irrigation Valve.

1. Remove the battery to preserve it (see 3. Initial Operation).
2. Store the Irrigation Valve in a dry, enclosed and frost-free place.

20

### To empty the pipeline system:

To empty the pipeline system **UPSTREAM** of the valve:

1. Turn off the tap and disconnect the hose between the tap and the **GARDENA Water Connection Point Art. 2722/ Art. 2795**.  
*This allows the air to flow freely.*
2. If the watering system is directly connected to the water tap, turn off the water supply and open the venting tap.
3. Set the selection lever  of all valves to the **ON** position.
4. If you are using the GARDENA Valve Box V3, make sure that you open the integrated drain cap.

### To empty the pipeline system **DOWNSTREAM** of the valve:

**Requirement:** The Drainage Valve must be installed deeper than or at the same depth as the Irrigation Valve.

- Install the **GARDENA Drainage Valve Art. 2760** immediately after the valve.  
*The system is drained automatically via the the GARDENA Drainage Valve.*



#### **CAUTION!**

**If neither of these requirements is fulfilled, the valve must be removed and stored in a place safe from frost.**

#### **Disposal:**

*(in accordance with RL2012/19/EC)*



The product must not be disposed of to normal household waste. It must be disposed of in line with local environmental regulations.

#### **IMPORTANT!**

- Dispose of the product through or via your municipal recycling collection centre.

#### **Disposal of the battery:**

The battery may only be disposed of when discharged.

#### **IMPORTANT!**

- Dispose of the battery through or via your municipal recycling collection centre.

## 7. TROUBLESHOOTING

In case of malfunctions you will find the FAQ at this address:

[www.gardena.com/de/bluetooth/faq](http://www.gardena.com/de/bluetooth/faq)

<b>Problem</b>	<b>Possible Cause</b>	<b>Remedy</b>
<b>No LED-display appears</b>	Battery is inserted incorrectly.	→ Batteries inserted incorrectly.
	Battery is completely empty.	→ Replace the battery.

Problem	Possible Cause	Remedy
<b>Irrigation valve does not open, no water flow</b>	No water supply.	→ Turn on the water supply.
	Control Unit is not connected correctly to the Irrigation Valve.	→ Connect the Control Unit correctly to the Irrigation Valve.
<b>Irrigation valve does not close, continuous water flow</b>	Irrigation valve is installed opposite to the flow direction.	→ Turn the Irrigation valve (observe the flow direction).
	Selection lever ⑨ is set to <b>ON</b> .	→ Set the selection lever ⑨ to <b>AUTO/OFF</b> .



**NOTE: For any other malfunctions please contact the GARDENA service department. Repairs must only be done by GARDENA service departments or specialist dealers approved by GARDENA.**

## 8. TECHNICAL DATA

<i>Irrigation Valve Bluetooth®</i>	Unit	Value (Art. 1285)
<b>Voltage</b>	V (DC)	9
<b>SRD:</b>		
<b>Frequency range</b>	GHz	2,402 – 2,480
<b>Maximum power</b>	mW	10
<b>Free field radio range (approx.)</b>	m	5
<b>Min./max. operating pressure</b>	bar	0,5 / 12

<i>Irrigation Valve Bluetooth®</i>	Unit	Value (Art. 1285)
Flow medium		Clear fresh water
Max. liquid temperature	°C	40
Battery required		1 x 9 V alkaline manganese Typ IEC 6LR61
Operating time of the battery (approx.)	a	1

## ***EC Declaration of Conformity***

Hereby, GARDENA Manufacturing GmbH declares that the radio equipment type (Art. 1285) is in compliance with directive 2014/53/EU.

The full text of the EC declaration of conformity is available at the following internet address:

**<http://www.gardena.com/int/support/safety-regulations>**

## **9. ACCESSORIES**

**GARDENA Soil Moisture Sensor**

For irrigation depending on the soil moisture.

**Art. 1867**

23

## 10. SERVICE/WARRANTY

---

### **Service:**

Please contact the address on the back page.

### **Warranty statement:**

The manufacturer's warranty can be viewed at:

**[www.gardena.com/warranty](http://www.gardena.com/warranty) or**

**Phone number +49 731 4903773**

This manufacturer's warranty is limited to replacement and repair of products in accordance with the abovementioned conditions. The manufacturer's warranty does not constitute an entitlement to lodge other claims against us as a manufacturer, such as for damages. This manufacturer's warranty does not, of course, affect statutory and contractual warranty claims against the dealer/retailer.

The manufacturer's warranty is governed by the law of the Federal Republic of Germany.

## **Trademark Attribution Footnote:**

---

The Bluetooth® word mark and logos are registered trademarks owned by Bluetooth SIG, Inc. and any use of such

marks by GARDENA is under license. Other trademarks and trade names are those of their respective owners.

## **Product liability**

---

In accordance with the German Product Liability Act, we hereby expressly declare that we accept no liability for damage incurred from our products where said products

have not been properly repaired by a GARDENA-approved service partner or where original GARDENA parts or parts authorised by GARDENA were not used.



# Électrovanne GARDENA 9 V Bluetooth®

1. SECURITE	25
2. FONCTION	27
3. MISE EN SERVICE	27
4. UTILISATION	29
5. MAINTENANCE	30
6. ENTREPOSAGE	30
7. DÉPANNAGE	32
8. CARACTÉRISTIQUES TECHNIQUES	33
9. ACCESSOIRES	34
10. SERVICE/GARANTIE	34

assurer qu'ils ne jouent pas avec le produit. Ne jamais utiliser le produit si vous êtes fatigué ou malade, ou si vous êtes sous l'influence d'alcool, de drogues ou de médicaments.

## Utilisation conforme :

**L'électrovanne GARDENA** est destinée à un usage exclusif à l'extérieur, pour la commande automatique d'installations d'arrosage partielle. La constitution de différents réseaux d'arrosage, qui fonctionnent successivement, est indispensable lorsque la capacité en eau n'est pas suffisante pour alimenter tous les arroseurs. Elle peut également être nécessaire pour moduler le temps d'arrosage de chaque réseau en fonction de la nature de la zone à arroser (type de végétaux par exemple). L'électrovanne se monte le long du tuyau Sprinklersystem GARDENA desservant le dispositif d'arrosage (arroseurs, système Micro-Drip). Elle peut être placées en surface ou être enterrée.

**L'électrovanne Bluetooth® réf. 1285** fait partie d'un système d'arrosage avec l'**application Bluetooth®**.

## Traduction des instructions originales.



Pour des raisons de sécurité, les enfants, les jeunes de moins de 16 ans et les personnes n'ayant pas lu et compris ce mode d'emploi ne doivent pas utiliser ce produit. Les personnes présentant des capacités physiques ou mentales réduites ne doivent utiliser le produit que sous la surveillance d'une personne responsable ou instruite. Surveillez les enfants pour vous

## 1. SECURITE

### IMPORTANT !

Lisez la notice d'utilisation attentivement et conservez-la pour vous y référer ultérieurement.

### Pile :

Pour des raisons de sécurité de fonctionnement, seule une pile alcaline au manganèse (alcaline) de 9 V type IEC 6LR61 peut être utilisée !

**ATTENTION !**

**Il ne faut pas utiliser de batteries, sans quoi la durée de vie de 1 an ne saurait être garantie !**

Pour éviter une défaillance du programmeur d'arrosage en cas d'absence prolongée, installez une pile neuve dès que le symbole Pile s'allume en jaune. Ceci indique que la pile est faible.

Contrôlez régulièrement si les piles sont endommagées.

N'utilisez pas de piles endommagées.

Éloignez les enfants des piles endommagées.

**Mise en service :****Obturation de l'électrovanne :**

→ **Monter un filtre central GARDENA réf. 1510 en amont si l'eau est sale.**

**Pression d'eau du réseau d'arrosage :**

Le bon fonctionnement de votre installation dépend du niveau de pression et du débit disponible sur chaque réseau. Aussi, vous veillerez à ce que les plages d'arrosage des différents réseaux ne se chevauchent pas. Vous veillerez également à ce que le nombre d'arroseurs prévus par vous sur chaque réseau n'excède pas la capacité en eau disponible à votre point d'eau principal. Veuillez pour cela respecter les consignes de planification de la brochure GARDENA « Arrosage automatique ».

**ATTENTION !**

Si le module de commande est retiré alors que la vanne est ouverte, cette dernière le reste jusqu'à ce que le module de commande soit à nouveau branché.

**DANGER ! Arrêt cardiaque !**

**Ce produit génère un champ électromagnétique en cours de fonctionnement. Dans certaines conditions, ce champ peut avoir des effets sur le fonctionnement d'implants médicaux actifs ou passifs. Pour exclure le danger de situations pouvant entraîner des blessures graves ou mortelles, les personnes disposant d'un implant médical doivent consulter leur médecin et le fabricant de l'implant avant d'utiliser ce produit.**

**DANGER ! Risque d'asphyxie !**

**Les petites pièces peuvent être avalées. Les petits enfants peuvent s'étouffer avec le sac en plastique. Maintenez les petits enfants à l'écart pendant le montage.**

## 2. FONCTION

### *L'électrovanne :*

L'électrovanne GARDENA 9 V Bluetooth® est configurée par l'application GARDENA Bluetooth® et est composée d'une vanne et d'un module de commande.

L'électrovanne se charge automatiquement de l'arrosage en fonction du programme mis en œuvre et peut donc également être utilisée pendant les vacances.

### *Éléments de commande/affichages [fig. F1] :*

- ① **Connection-LED :**  
**Bleu clignotant pendant 3 min. :** Lors de la connexion  
**Bleu allumé pendant 10 sec. :** Connexion réussie

- ② **Indicateur de piles LED :**  
**Connexion réussie :** Capacité jusqu'à 1 an  
**Jaune allumé :** Capacité min. 4 semaines  
**Rouge clignotant :** Capacité max. 4 semaines  
**Rouge continu :** Pile vide, la vanne ne s'ouvre plus. Une vanne ouverte est fermée en sécurité.

L'indicateur de pile est réinitialisé avec le remplacement de la pile.

- ③ **Arrosage actif LED :**  
**Vert allumé pendant 10 secondes.**
- ④ **Touche man. :**  
Une pression simple sur la **touche man.** active la demande de statut et l'état de la pile est affiché pendant 10 sec., une deuxième pression active l'arrosage automatique.

FR

## 3. MISE EN SERVICE

### *Utilisation par l'application GARDENA Bluetooth® :*

L'application gratuite GARDENA Bluetooth® vous permet de commander l'électrovanne GARDENA Bluetooth® à tout instant. Elle peut être téléchargée sur l'App Store d'Apple ou le Google Play Store.

### *Réglages de l'électrovanne :*

- D'après le calendrier dans l'application Bluetooth® : Démarrage, durée, jours de l'arrosage
- Au besoin dans l'application Bluetooth® : Démarrage et fin
- Au besoin à l'électrovanne : Démarrage et fin

**Mise en place de la pile [fig. I1] :**

La pile n'est pas comprise dans la livraison.

La durée de fonctionnement est d'env. 1 an. La période d'exploitation peut varier en fonction de la température ambiante et de la fréquence de transmission.

1. Débranchez le module de commande de la vanne.
2. Mettez la pile ⑧ en place dans le compartiment à pile ⑤. (Respectez à cet effet à la polarité +/-.)  
*La LED Connection clignote.*
3. Pressez à nouveau le module de commande sur la vanne.

**Installation du casier de vanne [fig. I2/I3/I4] :**

Si vous enterrez l'électrovanne, vous devez la placer auparavant dans un casier ⑥ (bloc-vanne/ regard) robuste et résistant aux piétinements.

**Par ex. GARDENA réf. 1254/1255/1290/1292.**

1. Établissez un plan de pose. Davantage d'informations dans la brochure GARDENA « Arrosage automatique ».
2. En cas d'installation enterrée : posez le châssis de la vanne ⑥ sur un paquet de tout-venant ⑦.
3. Faites reposer le bord supérieur du châssis de la vanne à ras du gazon.  
*Cela élimine la possibilité de dommages lors de la tonte du gazon.*

Vous trouverez le montage des électrovannes dans les regards pré-montés GARDENA V1 et V3 dans le mode d'emploi correspondant.

**Montage de l'électrovanne sans regard [fig. I5] :**

**ATTENTION ! Sens d'écoulement !**

→ **Pour un fonctionnement correct, respectez le sens d'écoulement (flèche) lors du montage de l'électrovanne ⑧.**

1. Étanchéifiez les connexions vissées avec du **ruban d'étanchéité PTFE GARDENA réf. 7219.**

**Raccordez les tuyaux GARDENA ⑨ (2700/2701/2718) ou des produits d'autres marques :**

2. Vissez les **connecteurs GARDENA ⑩ réf. 2763** dans l'électrovanne ⑧.
3. Raccordez les **tuyaux GARDENA ⑨** ou des produits d'autres marques (25 mm).

**Raccorder la sonde d'humidité (option) [fig. I6] :**

En plus de la commande en fonction du temps, il est également possible d'intégrer l'humidité du sol.

Si l'humidité du sol est suffisante, un arrosage est interrompu ou sauté.

1. Placez la sonde d'humidité ⑪ dans la zone d'arrosage.
2. Branchez la fiche ⑫ dans le raccord de sonde du module de commande ⑥.

**Installation classique [fig. I7] :**

En cas d'utilisation des articles réf. 2750/2751/  
2752/2753/2755, il faut rendre étanche les points

marqués par la flèche à l'aide d'un ruban adhésif PTFE  
(par ex. réf. 7219).

## 4. UTILISATION

**Réglage de la commande de vanne [fig. O1] :****Commande entièrement automatique :**

Arrosage piloté par le temps avec l'application **GARDENA Bluetooth®**.

Une vanne ouverte automatiquement peut être fermée manuellement par la **touche man.** sur la vanne ou dans l'application.

→ Mettez le sélecteur ⑬ sur « **AUTO / OFF** ».

**Commande manuelle :**

Débit d'eau permanent, indépendant du pilotage du temps.

→ Mettez le sélecteur ⑬ sur « **ON** ».

**Rétablir l'état d'usine [fig. F1/I1] :**

Le module de commande 9 V Bluetooth® est réinitialisé à l'état d'usine.

1. Retirez la pile ⑥.
2. Maintenez la **touche man.** ④ pressée et mettez la pile ⑥ en place dans le compartiment à pile ⑤. (Respectez à cet effet à la polarité +/-.)
3. Maintenez la **touche man.** ④ pressée pendant 10 sec. supplémentaires.  
*Après env. 10 sec., l'état d'usine est rétabli et la LED Connection clignote.*

## 5. MAINTENANCE

**Nettoyer l'électrovanne :**



**DANGER ! Risque de blessure !**

Risque de blessure et de dommage au produit.

→ **Ne nettoyez pas le produit avec de l'eau ou avec un jet d'eau (surtout un jet d'eau à haute pression).**

→ **N'utilisez pas de produits chimiques, ni d'essence ou de solvants pour le nettoyage. Certains peuvent détruire des pièces importantes en plastique.**

→ Nettoyez l'électrovanne avec un chiffon doux, humide.

## 6. ENTREPOSAGE

**Mise hors service :**

**Le produit doit être rangé hors de portée des enfants.**

**L'électrovanne est destinée à un usage à l'extérieur et n'est résistante au gel que sous condition. Vous obtiendrez une protection absolue contre le gel en démontant les vannes avant les gelées. La purge du système de conduites avant et après l'électrovanne est une alternative.**

1. Retirez la pile pour la préserver (voir 3. Mise en service).
2. Rangez l'électrovanne dans un endroit sec, fermé et à l'abri du gel.

**Purger le système de conduites :**

**Purger le système de conduites AVANT la vanne :**

1. Fermez le robinet et enlevez le tuyau de raccordement entre le robinet et le **départ d'eau enterré GARDENA réf. 2722 / 2795**.  
*L'air peut ainsi circuler.*
2. Coupez l'alimentation en eau en cas de raccordement direct de l'installation d'arrosage au réseau d'eau domestique et ouvrez le robinet de purge de la conduite d'eau domestique.
3. Mettez les sélecteurs  de toutes les vannes en position « **ON** ».
4. En cas d'utilisation du regard pré-monté GARDENA V3, ouvrez le bouchon de purge intégré.

## Purger le système de conduites APRÈS la vanne :

**Condition :** la vanne de purge est installée à une profondeur supérieure ou égale à l'électrovanne.

- Installez la **vanne de purge GARDENA réf. 2760** immédiatement après la vanne.  
*L'installation est automatiquement purgée par la vanne de purge GARDENA.*



### ATTENTION !

**Si aucune des deux conditions n'est réunie, la vanne correspondante doit être démontée et rangée à l'abris du gel.**

## Élimination :

*(conformément à la directive 2012/19/UE)*



Le produit ne doit pas être jeté avec les déchets ménagers normaux. Il doit être éliminé conformément aux prescriptions locales de protection de l'environnement en vigueur.

## IMPORTANT !

- Éliminez le produit par le biais de votre point de collecte et de recyclage local.

## Élimination de la pile :

La pile ne doit être éliminée qu'à l'état déchargé.

## IMPORTANT !

- Éliminez la pile uniquement par le biais de votre point de collecte et de recyclage local.

## 7. DÉPANNAGE

En cas d'incident, vous trouverez la FAQ (questions fréquemment posées) à cette adresse :

[www.gardena.com/de/bluetooth/faq](http://www.gardena.com/de/bluetooth/faq)

FR

Problème	Cause possible	Remède
<b>Pas d'affichage LED</b>	La pile est mal installée.	→ Respecter les polarités (+/-).
	La pile est complètement déchargée.	→ Insérez une nouvelle pile.
<b>L'électrovanne ne s'ouvre pas, pas de débit d'eau</b>	L'alimentation en eau est interrompue.	→ Ouvrez l'alimentation en eau.
	Le module de commande n'est pas correctement relié à l'électrovanne.	→ Reliez le module de commande correctement à l'électrovanne.
<b>L'électrovanne ne se ferme pas, débit d'eau permanent</b>	L'électrovanne est montée dans le sens contraire d'écoulement.	→ Tournez l'électrovanne (respectez le sens d'écoulement).
	Le sélecteur ⑨ est en position « ON ».	→ Mettez le sélecteur ⑨ sur « <b>AUTO/OFF</b> ».



**CONSEIL : veuillez vous adresser à votre centre de service après-vente GARDENA pour tout autre incident. Les réparations doivent uniquement être effectuées par les centres de service après-vente GARDENA ainsi que des revendeurs autorisés par GARDENA.**



## 8. CARACTÉRISTIQUES TECHNIQUES

<i>Électrovanne Bluetooth®</i>	Unité	Valeur (réf. 1285)
Tension	V (DC)	9
<b>SRD interne (antenne radio à courte portée)</b>		
Bande de fréquences	GHz	2,402 – 2,480
Puissance d'émission maximale	mW	10
Portée radio en champ libre (env.)	m	5
Pression de fonctionnement min./ max.	bar	0,5 / 12
Fluide acheminé		Eau douce non chargée
Température du liquide max.	°C	40
Pile à utiliser		1 x pile alcaline au manganèse (alcaline) 9 V type IEC 6LR61
Durée de fonctionnement de la pile (env.)	a	1

### **Déclaration de conformité UE**

Par la présente, GARDENA Manufacturing GmbH déclare que le type d'installation radioélectrique (réf. 1285) est conforme à la directive 2014/53/UE.

Le texte intégral de la déclaration de conformité européenne est disponible sur Internet à l'adresse suivante :

**<http://www.gardena.com/int/support/safety-regulations>**

## 9. ACCESSOIRES

---

Sonde d'humidité GARDENA

Pour arroser en fonction de l'humidité du sol.

réf. 1867

## 10. SERVICE / GARANTIE

---

FR

### **Service :**

Veuillez contacter l'adresse au verso.

### **Déclaration de garantie :**

Vous pouvez consulter la garantie de fabricant sous :

**[www.gardena.com/warranty](http://www.gardena.com/warranty) ou  
au n° de téléphone +49 731 4903773**

Cette garantie de fabricant est limitée à la livraison de

remplacement et à la réparation en vertu des conditions mentionnées ci-avant. D'autres prétentions à notre encontre en tant que fabricant, par exemple dommages et intérêts, ne sont pas fondées par la garantie de fabricant. Cette garantie de fabricant ne concerne bien évidemment pas les réclamations de garantie existantes, légales et contractuelles envers le revendeur / l'acheteur.

La garantie de fabricant est soumise au droit de la République Fédérale d'Allemagne.

## **Attribution des marques, pied de page**

---

La marque verbale et les logos Bluetooth® sont des marques déposées détenues par Bluetooth SIG, Inc. et GARDENA utilise de telles marques sous licence.

D'autres marques et noms commerciaux appartiennent à leurs détenteurs respectifs.

## **Responsabilité produit**

---

Conformément à la loi relative à la responsabilité du fait des produits défectueux, nous déclarons expressément par la présente que nous déclinons toute responsabilité pour les dommages résultant de nos produits, si lesdits produits

n'ont pas été correctement réparés par un partenaire d'entretien agréé GARDENA ou si des pièces d'origine GARDENA ou des pièces agréées GARDENA n'ont pas été utilisées.

# Valvola di irrigazione 9 V Bluetooth® GARDENA

1. SICUREZZA . . . . .	35
2. FUNZIONAMENTO . . . . .	37
3. MESSA IN USO . . . . .	37
4. UTILIZZO . . . . .	39
5. MANUTENZIONE . . . . .	39
6. CONSERVAZIONE . . . . .	40
7. ELIMINAZIONE DEI GUASTI . . . . .	41
8. DATI TECNICI . . . . .	42
9. ACCESSORI . . . . .	43
10. SERVIZIO/GARANZIA . . . . .	43

## Traduzione delle istruzioni originali.



Per motivi di sicurezza, questo prodotto non deve essere utilizzato da parte di bambini e adolescenti con età inferiore a 16 anni nonché da parte di persone che non siano perfettamente familiarizzate con il contenuto delle presenti istruzioni per l'uso. Le persone con capacità fisiche o mentali limitate possono utilizzare il pro-

dotto solo sotto la sorveglianza di una persona competente e responsabile nonché sotto istruzione. I bambini devono essere sempre sorvegliati, per essere certi che non giochino con il prodotto. Non utilizzare mai il prodotto quando si è stanchi, malati o sotto l'influenza di alcool, sostanze stupefacenti o farmaci.

### **Destinazione d'uso:**

La **Valvola di irrigazione GARDENA** è destinata all'impiego esclusivo all'esterno per il controllo completamente automatizzato di singoli impianti di irrigazione parziali. La separazione dell'impianto intero in singole sezioni di irrigazione è utile in caso di un fabbisogno idrico diverso di singole aree coltivate oppure in caso di una quantità d'acqua insufficiente per il funzionamento contemporaneo di tutto l'impianto. La valvola di irrigazione viene ad esempio interrata e commutata a monte dell'impianto di irrigazione (ad es. irrigatore Pop-up, Micro-Drip-System).

La **Valvola di irrigazione Bluetooth® art. 1285** assieme all'**app Bluetooth®** fa parte di un impianto di irrigazione.

## 1. SICUREZZA

### **IMPORTANTE!**

**Si prega di leggere attentamente le istruzioni per l'uso e di conservarle per rileggerle.**

### **Batteria:**

**Per motivi di sicurezza del funzionamento può essere utilizzata solo una batteria alcalino-man-ganese da 9 V (alcalina) del tipo IEC 6LR61!**



### ATTENZIONE!

**Non si possono utilizzare batterie ricaricabili, dal momento che altrimenti non può essere garantita un'autonomia di 1 anno!**

Per evitare un mancato funzionamento della centralina a causa di una batteria debole in caso di assenza prolungata, è necessario cambiare la batteria non appena il simbolo della batteria incomincia a illuminarsi di giallo.

Verificare regolarmente la presenza di eventuali danni alle batterie.

Non utilizzare batterie danneggiate.

Tenere lontano i bambini dalle batterie danneggiate.

#### **Messa in uso:**

##### **Intasamento della valvola di irrigazione:**

→ **In presenza di acqua sporca commutare a valle dell'impianto un filtro centrale GARDENA art. 1510.**

##### **Pressione dell'acqua dell'impianto di irrigazione:**

Poiché il funzionamento dell'impianto di irrigazione dipende dalla pressione dell'acqua, bisogna prestare attenzione affinché i tempi di irrigazione delle singole sezioni di irrigazione non si sovrappongano o che le sezioni previste siano dotate di sufficiente pressione e quantità d'acqua. A tale riguardo osservare le indicazioni di pianificazione contenute nella brochure GARDENA "Irrigazione automatica".



### ATTENZIONE!

Se il modulo di comando viene tolto a valvola aperta, la valvola rimane aperta finché il modulo di comando non viene reinserto.



### PERICOLO! Arresto cardiaco!

**Questo prodotto durante il suo funzionamento genera un campo elettromagnetico. Questo campo può, in presenza di particolari situazioni, agire sul funzionamento di impianti medici attivi o passivi. Per escludere il pericolo di situazioni che possano condurre a lesioni gravi o mortali le persone che hanno un impianto medico devono, prima dell'utilizzo di questo prodotto, consultarsi con il proprio medico e il produttore dell'impianto.**



### PERICOLO! Pericolo di soffocamento!

**I piccoli pezzi possono essere ingeriti facilmente. I sacchetti in polietilene rappresentano un pericolo di soffocamento per i bambini piccoli. Tenere i bambini lontano durante il montaggio.**

## 2. FUNZIONAMENTO

### **Valvola di irrigazione:**

La **valvola di irrigazione 9 V Bluetooth® GARDENA** viene configurata tramite l'**app Bluetooth® GARDENA** e si compone di una valvola e di un modulo pilota.

La valvola di irrigazione effettua automaticamente l'irrigazione in base alla programmazione e, pertanto, può essere utilizzata anche in vacanza.

### **Elementi di comando/display [fig. F1]:**

- ① **Connection-LED:**  
**Lampeggiante di colore blu per 3 min:**  
al collegamento  
**Illuminato di colore blu per 10 s:**  
collegata

## 3. MESSA IN USO

### **Utilizzo tramite l'app Bluetooth® GARDENA:**

Con l'**app** gratuita **Bluetooth® GARDENA** è possibile controllare la **valvola di irrigazione Bluetooth® GARDENA** in qualsiasi momento. L'app può essere scaricata dall'Apple Store o da Google Play Store.

### ② **LED del display della batteria:**

**Illuminato di colore verde:** capacità fino a 1 anno  
**Illuminato di colore giallo:** capacità di min. 4 settimane

### **Lampeggiante di colore rosso:**

capacità di max. 4 settimane

### **Illuminato di colore rosso:**

Batteria scarica, la valvola non viene più aperta. Una valvola aperta viene chiusa in modo sicuro. Il display della batteria, una volta sostituita, viene resettato.

### ③ **LED di irrigazione attiva:**

**Illuminato di colore verde per 10 secondi.**

### ④ **Pulsante manuale:**



Premendo il pulsante manuale una volta si attiva l'interrogazione di stato e lo stato della batteria viene visualizzato per 10 s. Premendo una seconda volta si attiva l'irrigazione manuale.



**Inserimento della batteria [fig. I1]:**



La batteria non è compresa nella dotazione.

L'autonomia è di circa 1 anno. Il periodo di funzionamento può variare a seconda della temperatura ambiente e della frequenza di trasmissione.

1. Staccare il modulo pilota dalla valvola.
2. Inserire la batteria  nell'apposito vano  (prestando attenzione alla corretta polarità +/–).  
*Il Connection LED lampeggia.*
3. Premere nuovamente il modulo pilota sulla valvola.

**Installazione del telaio della valvola [fig. I2/I3/I4]:**

Se la valvola di irrigazione viene installata sotto terra, deve essere integrata in un telaio solido e a prova di calpestio  (pozzetto raccordato).  
Ad es. GARDENA art. 1254/1255/1290/1292.

1. Predisporre un piano di posa. Ulteriori informazioni sono contenute nella brochure GARDENA "Irrigazione automatica".
2. In caso di installazione interrata: per il drenaggio spessorare il telaio della valvola  con una confezione di ghiaia grossolana .
3. Montare il bordo superiore del telaio della valvola al livello della cortica erbosa.  
*In questo modo non si correrà il rischio di danneggiarlo quando si passa la rasaerba.*

Il montaggio delle valvole di irrigazione nei pozzetti raccordati V1 e V3 GARDENA può essere desunto dalle rispettive istruzioni per l'uso.



**Montaggio della valvola di irrigazione senza pozzetto raccordato [fig. I5]:**

**ATTENZIONE! Direzione di flusso!**

→ Per un funzionamento corretto, prestare attenzione durante il montaggio della valvola di irrigazione  alla direzione di flusso (freccia).

1. Impermeabilizzare i raccordi a vite con il **nastro in PTFE GARDENA art. 7219**.

**Collegare i tubi di linea GARDENA  (2700/2701/2718) oppure prodotti di terzi:**

2. Avvitare i **connettori GARDENA  art. 2763** alla valvola di irrigazione .
3. Collegare i **tubi di linea GARDENA ** oppure prodotti di terzi (25 mm).

**Collegamento del tester di umidità (opzionale) [fig. I6]:**

Accanto al controllo temporizzato esiste anche la possibilità di integrare l'umidità del suolo.

In caso di umidità del suolo sufficiente l'irrigazione viene interrotta o saltata.

1. Posizionare il tester di umidità ⑪ nell'area di irrigazione.
2. Inserire il connettore ⑫ nell'attacco del modulo pilota ⑧.

## 4. UTILIZZO

### *Impostazione del controllo valvola [fig. O1]:*

#### **Controllo completamente automatizzato:**

Irrigazione temporizzata con l'app Bluetooth® GARDENA.

Una valvola che si apre automaticamente può essere chiusa manualmente tramite il pulsante manuale sulla valvola o nell'app.

→ Mettere il selettore a leva ⑬ su **AUTO/OFF**.

#### **Controllo manuale:**

Portata d'acqua permanente indipendente dal controllo temporizzato.

→ Mettere il selettore a leva ⑬ su **ON**.

## 5. MANUTENZIONE

### *Pulizia della valvola di irrigazione:*



**PERICOLO! Lesione corporea!**

**Pericolo di lesioni e rischio di danni al prodotto.**

→ **Non pulire il prodotto con acqua o getti d'acqua (in particolare ad alta pressione).**

### *Installazione convenzionale [fig. I7]:*

Se si utilizzano gli **art. 2750/2751/2752/2753/2755** è necessario mettere a tenuta le sedi contrassegnate con il nastro in PTFE GARDENA (**art. 7219**).

### *Ripristino delle impostazioni di fabbrica [fig. F1/I1]:*

Il modulo pilota 9 V Bluetooth® viene resettato alle impostazioni di fabbrica.

1. Togliere la batteria ⑥.
2. Tenere premuto il **pulsante manuale** ④ e inserire la batteria ⑥ nell'apposito vano ⑤.  
(Prestando attenzione alla corretta polarità +/-).
3. Tenere premuto il **pulsante manuale** ④ per altri 10 secondi.

*Dopo circa 10 secondi vengono ripristinate le impostazioni di fabbrica e il Connection LED lampeggia.*

→ **Non pulire con prodotti chimici, inclusi benzina o solventi. Alcuni possono distruggere le parti in plastica.**

→ Pulire la valvola di irrigazione con un panno morbido e umido.

## 6. CONSERVAZIONE

### **Messa fuori servizio:**

**Il prodotto deve essere conservato in modo non accessibile ai bambini.**

La valvola di irrigazione è destinata per l'uso esterno e solo tassativamente al riparo dal gelo. Per conservare le valvole al riparo dal gelo occorre smontarle prima dell'arrivo del gelo. Un'alternativa è rappresentata dallo svuotamento del sistema di tubazioni a valle e a monte della valvola di irrigazione.

1. Prelevare la batteria per preservarla (vedi 3. Messa in uso).
2. Conservare la valvola di irrigazione in un luogo asciutto, chiuso e al riparo dal gelo.

### **Svuotamento del sistema di tubazioni:**

**Svuotare il sistema di tubazioni A VALLE della valvola:**

1. Chiudere il rubinetto dell'acqua e staccare il tubo che lo collega al **racordo acqua interrato GARDENA art. 2722/2795**.  
*In questo modo può fluire aria.*
2. In caso di collegamento diretto dell'impianto di irrigazione alla rete idrica domestica, chiudere l'acqua e aprire il rubinetto di drenaggio della condotta di casa.
3. Mettere il selettore a leva ⑬ di tutte le valvole in posizione **ON**.

40

4. In caso di utilizzo del pozzetto raccordato V3 GARDENA aprire il tappo di drenaggio integrato.

**Svuotare il sistema di tubazioni A MONTE della valvola:**

**Requisito:** la valvola di drenaggio è montata più in basso o a pari altezza rispetto alla valvola di irrigazione.

- Installare la **valvola di drenaggio GARDENA art. 2760** subito dopo la valvola.  
*L'impianto viene svuotato automaticamente tramite la valvola di drenaggio GARDENA.*



### **ATTENZIONE!**

**Se nessuno dei due requisiti è dato, occorre smontare la valvola corrispondente e conservarla al riparo dal gelo.**

### **Smaltimento:**

*(ai sensi della direttiva 2012/19/UE)*



Il prodotto non può essere smaltito insieme ai normali rifiuti domestici. Deve essere smaltito in base alle prescrizioni ambientali localmente applicabili.

### **IMPORTANTE!**

- Smaltire il prodotto nel o tramite il punto di raccolta locale per il riciclaggio.



### Smaltimento della batteria:

La batteria può essere smaltita solo se scarica.

### IMPORTANTE!

→ Smaltire la batteria nel o tramite il punto di raccolta locale per il riciclaggio.

## 7. ELIMINAZIONE DEI GUASTI

In caso di anomalie potrete trovare le FAQ a questo indirizzo:

[www.gardena.com/de/bluetooth/faq](http://www.gardena.com/de/bluetooth/faq)

Problema	Possibile causa	Rimedio
<b>Non funzionamento del display a LED</b>	La batteria è inserita in modo errato.	→ Verificare la polarità (+/-).
	La batteria è completamente scarica.	→ Inserire una nuova batteria.
<b>La valvola di irrigazione non si apre, nessuna portata d'acqua</b>	L'alimentazione d'acqua è interrotta.	→ Aprire l'alimentazione d'acqua.
	Il modulo pilota non è collegato correttamente alla valvola di irrigazione.	→ Collegare correttamente il modulo pilota alla valvola di irrigazione.
<b>La valvola di irrigazione non si chiude, portata d'acqua costante</b>	La valvola di irrigazione è montata in senso contrario alla direzione di flusso.	→ Ruotare la valvola di irrigazione (rispettare la direzione di flusso).
	Il selettore a leva ⑨ è in posizione <b>ON</b> .	→ Mettere il selettore a leva ⑨ su <b>AUTO/OFF</b> .



**NOTA: rivolgersi, in presenza di altri problemi, all'Assistenza Clienti GARDENA di competenza. Le riparazioni possono essere eseguite solamente dall'Assistenza Clienti GARDENA così come da rivenditori specializzati che sono autorizzati da GARDENA.**

## 8. DATI TECNICI

<b>Valvola di irrigazione Bluetooth®</b>	<b>Unità</b>	<b>Valore (art. 1285)</b>
Tensione	V (DC)	9
<b>SRD interna (antenne radio a corto raggio)</b>		
Intervallo di frequenza	GHz	2,402 – 2,480
Potenza di trasmissione massima	mW	10
Portata radio all'aperto (ca.)	m	5
Pressione di esercizio min./max.	bar	0,5 / 12
Liquido di passaggio		Acqua dolce chiara
Temperatura del liquido max.	°C	40
Batteria da utilizzare		1 x alcalino-manganese da 9 V (alcalina) del tipo IEC 6LR61
Durata d'esercizio della batteria (ca.)	a	1

### **Dichiarazione di conformità UE**

GARDENA Manufacturing GmbH dichiara con la presente che la tipologia di apparecchiatura radio (art. 1285) è conforme alla Direttiva 2014/53/UE.

Il testo completo della dichiarazione di conformità UE è disponibile al seguente indirizzo web:

**<http://www.gardena.com/int/support/safety-regulations>**

## 9. ACCESSORI

---

**Tester di umidità GARDENA**

Per l'irrigazione in funzione dell'umidità del suolo.

**art. 1867**

## 10. SERVIZIO/GARANZIA

---

### **Servizio:**

Prendere contatto all'indirizzo sul retro.

### **Dichiarazione di garanzia:**

La garanzia del produttore è consultabile sul sito:

**[www.gardena.com/warranty](http://www.gardena.com/warranty)**

**oppure al numero di telefono +49 731 4903773**

La presente garanzia del produttore è limitata alla fornitura di ricambi e alla riparazione secondo le condizioni sopra riportate. La garanzia del produttore non giustifica altri diritti nei nostri confronti, in quanto produttore, ad esempio al risarcimento danni. La presente garanzia del produttore non intacca ovviamente i diritti alla prestazione di garanzia esistenti, per legge e contratto, nei confronti del rivenditore/venditore. La garanzia del produttore è soggetta al diritto della Repubblica Federale di Germania.

II

### **Nota piè di pagina marchi**

---

Il marchio e il logo Bluetooth® sono marchi registrati di Bluetooth SIG, Inc. e sono usati dietro licenza da parte

di GARDENA. Altri marchi e nomi commerciali sono dei loro rispettivi titolari.

### **Responsabilità del prodotto**

---

In conformità con la Legge tedesca sulla responsabilità del prodotto, con la presente dichiariamo espressamente che decliniamo qualsiasi responsabilità per danni causati dai nostri prodotti qualora non siano stati correttamente riparati

presso un partner di assistenza approvato GARDENA o laddove non siano stati utilizzati ricambi originali o autorizzati GARDENA.

# Electroválvula GARDENA de 9 V Bluetooth®

1. SEGURIDAD . . . . .	44
2. FUNCIÓN . . . . .	46
3. PUESTA EN SERVICIO . . . . .	46
4. MANEJO . . . . .	48
5. MANTENIMIENTO . . . . .	49
6. ALMACENAMIENTO . . . . .	49
7. SOLUCIÓN DE AVERÍAS . . . . .	51
8. DATOS TÉCNICOS . . . . .	52
9. ACCESORIOS . . . . .	53
10. SERVICIO/GARANTÍA . . . . .	53

producto bajo la supervisión de una persona responsable. Vigile a los niños y asegúrese de que no pueden jugar con el producto. Nunca utilice el producto si usted está cansado o enfermo, ha tomado alcohol, drogas o medicinas.

## Uso adecuado:

La **Electroválvula GARDENA** está concebida para el control totalmente automático de los distintos componentes del sistema de riego, y únicamente puede utilizarse en exteriores. La separación de la instalación general en secciones de riego ofrece ventajas en las diferentes necesidades de agua de distintas zonas de plantas o si la cantidad de agua no es suficiente para el funcionamiento simultáneo de la instalación general.

La electroválvula se conecta antepuesta, p. ej., subterránea, de la instalación de riego (p. ej., aspersor emergente, Micro-Drip-System).

La **electroválvula Bluetooth® art. 1285** y la **aplicación Bluetooth®** forman parte de un sistema de riego.

ES

## Traducción de las instrucciones de empleo originales.



Por motivos de seguridad no está permitido el uso de este producto a niños y jóvenes menores de 16 años y a las personas que no estén familiarizadas con este manual de instrucciones. Las personas con discapacidad mental o física solo pueden usar el

## 1. SEGURIDAD

### ¡IMPORTANTE!

Lea las instrucciones de uso y guárdelas a mano para su consulta posterior.

### Pila:

Por motivos de seguridad funcional, solo puede utilizarse una pila alcalina de manganeso de 9 V (tipo IEC 6LR61).



### ¡ATENCIÓN!

**No se deben utilizar pilas recargables, ya que de lo contrario no es posible garantizar un tiempo de funcionamiento de 1 año.**

Para evitar fallos del programador de riego durante una larga ausencia debido a una carga insuficiente de la pila, recomendamos cambiarla si el símbolo de la pila se ilumina en amarillo.

Examine las pilas con regularidad para asegurarse de que están en perfectas condiciones.

No utilice pilas deterioradas o dañadas.

Mantenga a los niños alejados de pilas dañadas o deterioradas.

#### ***Puesta en servicio:***

##### **Obstrucción de la electroválvula:**

→ **Si el agua contiene suciedad, debe instalarse un filtro central GARDENA art. 1510 al principio de la instalación.**

##### **Presión de agua de la instalación de riego:**

La función de la instalación de riego depende de la respectiva presión del agua, por lo que debe tener cuidado de que no coincidan los tiempos de riego de las secciones de riego, o que las secciones de riego previstas por usted reciban la suficiente presión y cantidad de agua. Para ello, observe las indicaciones de planificación del folleto "Riego automático" de GARENA.



### ¡ATENCIÓN!

Si se retira la unidad de control estando la válvula abierta, la válvula permanecerá abierta hasta que vuelva a colocarse la unidad de control.



### ¡PELIGRO! ¡Parada cardiaca!

**Este producto genera un campo electromagnético durante el funcionamiento. Este campo puede influir, bajo determinadas circunstancias, en el modo de funcionamiento de implantes médicos activos o pasivos. Con el fin de evitar el riesgo de situaciones que pudieran conllevar lesiones graves o incluso mortales, las personas que lleven un implante médico deberán consultar al médico y fabricante del implante antes de usar este producto.**



### ¡PELIGRO! ¡Peligro de asfixia!

**Las piezas pequeñas se pueden ingerir con facilidad. Los niños pequeños corren el riesgo de asfixiarse con la bolsa. Por este motivo, mantenga a los niños pequeños alejados del lugar de montaje.**

## 2. FUNCIÓN

### **Electroválvula:**

La **electroválvula GARDENA de 9 V** con **Bluetooth®** se configura mediante la **aplicación Bluetooth® GARDENA** y consta de una válvula y un componente de control.

La electroválvula ejecuta automáticamente el riego en función del programa configurado y, por lo tanto, puede utilizarse también en ausencias por vacaciones.

### **Elementos de mando/indicadores [fig. F1]:**

- ① **LED de transmisión:**  
**Azul intermitente durante 3 min.:**  
conexión en curso  
**Azul fijo durante 10 seg.:**  
conexión establecida

- ② **LED de nivel de carga de las pilas:**  
**Verde fijo:** capacidad de hasta 1 año  
**Amarillo fijo:** capacidad mín. 4 semanas  
**Rojo intermitente:** capacidad máx. 4 semanas  
**Rojo fijo:** pila gastada, la válvula ya no se abre. Si la válvula está abierta, se cerrará por motivos de seguridad.

La indicación del nivel de carga de la pila se reposiciona cuando se cambia la pila.

- ③ **LED de riego activo:**  
**Verde fijo durante 10 segundos.**
- ④ **Tecla Man.:**  
Pulsando una vez la **tecla Man.** se activa la consulta de estado y se muestra el estado de la pila durante 10 segundos, si se pulsa una segunda vez, se activa el riego manual.

ES

## 3. PUESTA EN SERVICIO

### **Manejo mediante la aplicación Bluetooth® GARDENA:**

La **aplicación** gratuita **Bluetooth® GARDENA** le permite controlar en todo momento la **electroválvula Bluetooth® GARDENA**. Se puede descargar desde el Apple App Store o el Google Play Store.

### **Ajustes de la electroválvula:**

- Por horarios, con la aplicación Bluetooth®: inicio, duración y días de riego
- Según se requiera, con la aplicación Bluetooth®: inicio y finalización
- Según se requiera, con la electroválvula: inicio y finalización

### Colocar la pila [fig. I1]:

La pila no va incluida.

Su tiempo de funcionamiento es de aprox. 1 año. Este período puede variar en función de la temperatura exterior y de la frecuencia de transmisiones.

1. Extraiga el componente de control de la válvula.
2. Inserte la pila (B) en el compartimento correspondiente (5). (Preste atención a la polaridad +/-).  
*El LED de conexión parpadea.*
3. Vuelva a acoplar el componente de control a la válvula.

### Instalación de la caja de válvula [fig. I2/I3/I4]:

Si la electroválvula se instala enterrada, ésta se debe colocar en una protección fija y resistente (a las pisadas) (6) (caja de válvula/ compartimento de válvula).

**P. ej. N.º de pieza 1254/ 1255/1290/ 1292 de GARDENA.**

1. Configure un plan de instalación. Encontrará más información en el folleto "Riego automático" de GARDENA.
2. En caso de instalación subterránea: vierta un paquete de grava gruesa (7) como base para la caja de la válvula (6), a fin de garantizar un buen drenaje.
3. Coloque la caja de la válvula de manera que el borde superior quede enrasado con la la superficie del césped.  
*De este modo se evitarán desperfectos al cortar el césped.*

Para montar las electroválvulas en las arquetas premontadas GARDENA V1 y V3, consulte las correspondientes instrucciones de empleo.

### Montaje de la electroválvula sin caja de válvulas [fig. I5]:



**¡ATENCIÓN! ¡Sentido de flujo!**

→ Para garantizar un funcionamiento correcto, tenga en cuenta el sentido de flujo (flechas) al montar la electroválvula (8).

1. Selle las uniones roscadas con **cinta aislante de teflón GARDENA art. 7219.**

**Conexión de tubos de instalación GARDENA (9) (2700/ 2701/2718) o de otras marcas:**

2. Enrosque el **conector GARDENA (10) art. 2763** a la electroválvula (8).
3. Conecte los **tubos de instalación GARDENA (9)** o de otras marcas (25 mm).

### Conexión de un sensor de humedad (opcional) [fig. I6]:

Además del control basado en horarios existe la posibilidad de programar el riego teniendo en cuenta la humedad del suelo.

Si el suelo está suficientemente húmedo, se interrumpirá o se inhibirá el riego.

1. Coloque el sensor de humedad ⑪ dentro de la zona expuesta a la lluvia.
2. Enchufe el conector ⑫ en la conexión de sensor del componente de control ⑬.

## 4. MANEJO

### **Ajuste del control de la válvula [fig. O1]:**

#### **Control totalmente automático:**

Riego basado en horarios con la **aplicación Bluetooth® GARDENA**.

Se puede cerrar a mano una válvula que se haya abierto automáticamente, ya sea pulsando la **tecla Man.** de la válvula o a través de la aplicación.

→ Ponga la palanca selectora ⑩ en **“AUTO / OFF”**.

#### **Control manual:**

Flujo constante de agua, independientemente del control basado en horarios.

→ Ponga la palanca selectora ⑩ en **“ON”**.

### **Instalación convencional [fig. I7]:**

Si se emplean los artículos **ref. 2750/2751/2752/2753/2755** los puntos marcados con una flecha deben estanqueizarse con cinta aislante de plástico (p.ej. **ref. 7219**).

### **Reposición de la configuración de fábrica [fig. F1/I1]:**

Se restaura la configuración de fábrica del componente de control de 9 V Bluetooth®.

1. Extraiga la pila ⑧.
2. Mantenga pulsada la **tecla Man.** ④ e introduzca la pila ⑧ en el correspondiente compartimento ⑤. (Preste atención a la polaridad +/-).
3. Mantenga pulsada la **tecla Man.** ④ otros 10 segundos. *Tras aprox. 10 segundos se restaura la configuración de fábrica y el LED de conexión parpadea.*



## 5. MANTENIMIENTO

### Limpieza de la electroválvula:



¡PELIGRO! ¡Lesiones corporales!

Peligro de lesión y riesgo de dañar el producto.

→ No limpie el producto con agua ni tampoco con un chorro de agua (particularmente no limpie utilizando alta presión).

→ No limpie con productos químicos, inclusive bencina ni disolventes. Algunos pueden destruir piezas de plástico importantes.

→ Limpie la electroválvula con un paño húmedo y suave.

## 6. ALMACENAMIENTO

### Puesta fuera de servicio:

El producto se deberá guardar fuera del alcance de los niños.

La electroválvula está concebida para su uso en exteriores, pero solo soporta las heladas hasta cierto punto. Para asegurar una protección total contra las heladas, deberá desmontar las válvulas antes de que las temperaturas descieran bajo cero. Otra opción consiste en vaciar las tuberías previas y posteriores a la electroválvula.

1. Extraiga la pila para conservarla mejor (consulte 3. Puesta en servicio).
2. Guarde la electroválvula en un lugar seco, cerrado y a prueba de heladas.

### Vaciado de las tuberías:

#### Vaciado de las tuberías PREVIAS a la válvula:

1. Cierre el grifo y suelte la manguera de conexión entre el grifo y el **punto de conexión GARDENA art. 2722/2795**.  
*Esto permite que el aire circule libremente.*
2. Si la instalación de riego está conectada directamente con la red doméstica de agua, corte el suministro de agua y abra el grifo de drenaje de la tubería doméstica de agua.
3. Ponga las palancas selectoras  de todas las válvulas en la posición **"ON"**.
4. Si utiliza la arqueta premontada GARDENA V3, abra el tapón de evacuación integrado.

**Vaciado de las tuberías POSTERIORES a la válvula:**

**Condición:** la válvula de drenaje automático está instalada al mismo nivel o por debajo de la electroválvula.

→ Instale la **válvula de drenaje automático GARDENA art. 2760** justo después de la válvula.

*La instalación se vacía automáticamente por acción de la válvula de drenaje automático GARDENA.*

**¡ATENCIÓN!**

**Si no se reúne ninguna de las dos condiciones descritas, se deberá desmontar la válvula correspondiente para guardarla a prueba de heladas.**

**Cómo eliminar el producto usado:**

*(según normativa Directiva 2012/19/UE)*



El producto no deberá eliminarse con la basura doméstica normal. Se deberá eliminar según las normativas medioambientales vigentes locales.

**¡IMPORTANTE!**

→ Elimine el producto a través o por medio del puesto recolector de reciclaje del municipio respectivo.

**Eliminación de la pila:**

La pila solo se debe eliminar si está gastada.

**¡IMPORTANTE!**

→ Elimine la pila a través o por medio del puesto recolector de reciclaje del municipio respectivo.

## 7. SOLUCIÓN DE AVERÍAS

En caso de avería, encontrará las preguntas frecuentes con sus respectivas respuestas en la siguiente dirección:

[www.gardena.com/de/bluetooth/faq](http://www.gardena.com/de/bluetooth/faq)

Problema	Posible causa	Solución
<b>Los indicadores LED no se encienden</b>	La pila está mal colocada.	→ Tenga en cuenta la orientación de los polos (+/-).
	La pila está totalmente descargada.	→ Inserte una pila nueva.
<b>La electroválvula no se abre, no hay flujo de agua</b>	Se ha interrumpido el suministro de agua.	→ Abra el suministro de agua.
	El componente de control no está correctamente conectado con la electroválvula.	→ Conecte correctamente el componente de control con la electroválvula.
<b>La electroválvula no se cierra, hay flujo constante de agua</b>	Se ha montado la electroválvula al revés del sentido de flujo.	→ Gire la electroválvula (tenga en cuenta el sentido de flujo correcto).
	La palanca selectora ⑨ está en posición "ON".	→ Ponga la palanca selectora ⑨ en "AUTO/OFF".



**NOTA:** En caso de avería, rogamos dirigirse a su Centro de Servicio Técnico de GARDENA. Únicamente los Centros de Servicio Técnico de GARDENA, así como los distribuidores autorizados por GARDENA, pueden realizar reparaciones en sus productos.

## 8. DATOS TÉCNICOS

<i>Electroválvula de Bluetooth®</i>	<b>Unidad</b>	<b>Valor (ref. 1285)</b>
<b>Tensión</b>	V (DC)	9
<b>Dispositivos SRD internos (antenas de radio de corto alcance)</b>		
<b>Rango de frecuencias</b>	GHz	2,402 – 2,480
<b>Potencia máxima de emisión</b>	mW	10
<b>Alcance de radiotransmisión en exteriores (aprox.)</b>	m	5
<b>Presión de trabajo mín./máx.</b>	bar	0,5 / 12
<b>Líquido de paso</b>		Agua dulce limpia
<b>Temperatura máx. del líquido</b>	°C	40
<b>Pila requerida</b>		1 de 9 V alcalina de manganeso tipo IEC 6LR61
<b>Tiempo de funcionamiento de la pila (aprox.)</b>	a	1

ES

### ***Declaración de conformidad de la UE***

Con la presente, GARDENA Manufacturing GmbH declara que el tipo de equipo radioeléctrico (ref. 1285) corresponde a la directiva 2014/53/UE.

El texto completo de la Declaración de Conformidad de la UE se puede consultar en la siguiente dirección de Internet:

**<http://www.gardena.com/int/support/safety-regulations>**

52

## 9. ACCESORIOS

---

**Sensor de humedad GARDENA**

Para adaptar el riego a la humedad del suelo.

**ref. 1867**

## 10. SERVICIO/GARANTÍA

---

### **Servicio:**

Póngase en contacto por favor con la dirección postal indicada en el dorso.

### **Declaración de garantía:**

Para consultar la garantía de fábrica, visite:

**[www.gardena.com/warranty](http://www.gardena.com/warranty) o  
llame al teléfono +49731 4903773**

Esta garantía de fábrica se limita al suministro de recambios y a la reparación conforme a las condiciones mencionadas anteriormente. La garantía de fábrica no puede utilizarse como base para reclamar otros derechos al fabricante, como una indemnización por daños y perjuicios. Esta garantía de fábrica no afecta los derechos de garantía legal y contractual existentes frente al distribuidor/vendedor.

La garantía de fábrica está sujeta a la legislación de la República Federal de Alemania.

ES

### **Nota sobre el uso de otras marcas**

---

La marca denominativa y los logotipos Bluetooth® son marcas registradas propiedad de Bluetooth SIG, Inc. El uso de dichas marcas por parte de GARDENA se realiza siempre

bajo licencia. Otras marcas y nombres comerciales corresponden a sus respectivos propietarios.

### **Responsabilidad de productos**

---

De acuerdo con la Ley de responsabilidad sobre productos alemana, por la presente declaramos expresamente que no aceptamos ningún tipo de responsabilidad por los daños ocasionados por nuestros productos si dichos productos

no han sido reparados por un socio de mantenimiento aprobado por GARDENA o si no se han utilizado piezas originales GARDENA o piezas autorizadas por GARDENA.

# GARDENA Клапан для полива 9 В Bluetooth®

1. БЕЗОПАСНОСТЬ . . . . .	54
2. ФУНКЦИОНИРОВАНИЕ . . . . .	56
3. ВВОД В ЭКСПЛУАТАЦИЮ . . . . .	56
4. ЭКСПЛУАТАЦИЯ . . . . .	58
5. ТЕХНИЧЕСКОЕ ОБСЛУЖИВАНИЕ . . . . .	59
6. ХРАНЕНИЕ . . . . .	59
7. УСТРАНЕНИЕ НЕИСПРАВНОСТЕЙ . . . . .	61
8. ТЕХНИЧЕСКИЕ ДАННЫЕ . . . . .	62
9. ПРИНАДЛЕЖНОСТИ . . . . .	62
10. СЕРВИС/ГАРАНТИЯ . . . . .	63

## Перевод оригинальных инструкций.



Из соображений безопасности детям и подросткам до 16 лет, а также лицам, не изучившим эту инструкцию по эксплуатации, пользоваться изделием запрещается. Лицам с ограниченными физическими или умственными способностями разрешается использовать изделие только в присутствии или после инструктажа ответственного лица.

Дети должны быть под присмотром: нельзя допустить, чтобы они играли с этим изделием. Никогда не работайте с изделием, если Вы устали, больны или находитесь под воздействием алкоголя, наркотиков или медикаментов.

### *Применение в соответствии с назначением:*

**GARDENA Клапан для полива** предназначен исключительно для использования на открытом воздухе для автоматического управления отдельными поливными установками. Разделение всей установки на отдельные линии полива выгодно при неравномерной потребности в воде отдельных участков насаждений или при недостаточном количестве воды для одновременной работы всей установки. Оросительный вентиль подключается перед оросительной системой (например, погружной дождеватель; Micro-Drip-System), например, под землей.

**Клапан для полива Bluetooth® арт. 1285** совместно с **приложением Bluetooth® App** является частью системы полива.

## 1. БЕЗОПАСНОСТЬ

### **ВАЖНО!**

Пожалуйста, внимательно прочитайте эту инструкцию по использованию и сохраните ее для чтения в дальнейшем.

### **Батарея:**

По соображениям надежной работы разрешается использовать только 9 В марганцевокислую батарею (щелочную) типа IEC 6LR61!



### **ВНИМАНИЕ!**

**Не допускается использовать аккумуляторы, так как в противном случае срок службы в 1 год не гарантируется!**

Во избежание выхода из строя блока управления поливом из-за разряда батарейки при длительном отсутствии, необходимо заменить батарейку, если символ батарейки мигает желтым светом.

Регулярно проверяйте батареи на наличие повреждений.

Не пользуйтесь поврежденными батареями.

Не подпускайте детей к поврежденным батареям.

### **Ввод в эксплуатацию:**

#### **Засорение оросительного вентиля:**

→ При работе с грязной водой используйте GARDENA центральный фильтр арт. 1510, устанавливаемый перед установкой.

#### **Давление воды в оросительной системе:**

Так как функционирование оросительной установки зависит от давления воды, Вам необходимо следить за тем, чтобы не пересекались времена полива различных линий полива или чтобы проложенные линии полива снабжались водой в достаточном количестве и под достаточным давлением. При этом соблюдайте указания по проектированию из брошюры GARDENA «Автоматический полив».



### **ВНИМАНИЕ!**

Если блок управления снимается при открытом клапане, то клапан остается открытым, пока блок управления не будет установлена на место.



### **ОПАСНО! Остановка сердца!**

**Это изделие создает во время работы электромагнитное поле. В определенных обстоятельствах это поле может повлиять на функционирование активных или пассивных медицинских имплантатов. Во избежание опасности возникновения ситуаций, которые могут привести к тяжелым или смертельным травмам, лица, пользующиеся медицинскими имплантатами, перед использованием этого изделия должны проконсультироваться со своим врачом и изготовителем имплантата.**



### **ОПАСНО! Опасность задохнуться!**

**Мелкие детали могут быть легко проглочены. Из-за полиэтиленового пакета для маленьких детей существует опасность задохнуться. Во время монтажа не подпускайте близко маленьких детей.**

## 2. ФУНКЦИОНИРОВАНИЕ

### *Клапан для полива:*

**GARDENA Клапан для полива 9 В Bluetooth®** конфигурируется с помощью приложения **GARDENA Bluetooth® App** и состоит из клапана и блока управления.

Клапан для полива автоматически управляет поливом в соответствии с составленной программой и поэтому может использоваться и во время отпуска.

### *Элементы управления/индикаторы [Рис. F1]:*

- ① **Светодиод соединения:**  
**Мигание синим светом 3 мин.:**  
В процессе соединения  
**Свечение синим светом 10 сек.:**  
Успешное соединение
- ② **Светодиод состояния батареи:**  
**Свечение зеленым светом:**  
Емкость до 1 года

### **Свечение желтым светом:**

Емкость мин. 4 недели

### **Мигание красным светом:**

Емкость макс. 4 недели

### **Свечение красным светом:**

Батарея разряжена, клапан больше не открывается. Открытый клапан надежно закрывается.

Индикатор батареи сбрасывается при замене батареи.

- ③ **Светодиод Полив активен:**  
**Свечение зеленым светом 10 секунд.**

- ④ **Кнопка Ручн.:**  
Однократное нажатие на кнопку Ручн. активирует опрос состояния в течение 10 сек. выводится состояние батареи. Второе нажатие активирует ручной полив.

RU

## 3. ВВОД В ЭКСПЛУАТАЦИЮ

### *Управление через приложение GARDENA Bluetooth® App:*

С помощью бесплатного приложения **GARDENA Bluetooth® App** вы можете в любое время управлять **GARDENA Клапаном для полива Bluetooth®**. Его можно загрузить из Apple App Store или из Google Play Store.

56

### *Настройки клапана для полива:*

- По расписанию в приложении Bluetooth® App: Начало полива, продолжительность, дни
- По мере необходимости в приложении Bluetooth® App: Начало и окончание



- По мере необходимости с клапана для полива: Начало и окончание

### **Установка батареи [Рис. 11]:**

Батарея не входит в комплект поставки.

Срок службы составляет ок. 1 года. В зависимости от наружной температуры и частоты передачи срок службы батарей может варьироваться.

1. Отсоедините блок управления от клапана.
2. Вложите батарею ⑧ в батарейный отсек ⑤. (Соблюдайте полярность +/-.)  
*Светодиод соединения мигает.*
3. Снова наденьте блок управления на клапан.

### **Установка вентильной рамы [Рис. 12/13/14]:**

Если оросительный вентиль устанавливается под землей, то он должен быть установлен в прочную и устойчивую раму ⑥ (вентильная коробка/ шахта для вентиля). Например, GARDENA 1254/1255/1290/1292.

1. Составьте план разводки. Дополнительная информация в брошюре GARDENA «Автоматический полив».
2. В случае подземной установки: Устройте под кромкой клапана ⑥ заполненную крупным гравием ямку ⑦ для дренажа.
3. Разместите верхнюю кромку клапана вровень с дерниной.  
*Это позволит предотвратить повреждение газоносилки.*

Монтаж клапанов для полива в GARDENA Коробки для клапанов V1 и V3 вы можете найти в соответствующей инструкции по эксплуатации.

### **Монтаж оросительного вентиля без вентильной коробки [Рис. 15]:**



**ВНИМАНИЕ! Направление потока!**

→ Для обеспечения правильного функционирования при монтаже клапана для полива ⑧ учтите направление потока (стрелка).

1. Уплотните резьбовые соединения с помощью GARDENA Лента уплотнительная арт. 7219.

### **Подключение GARDENA Укладываемых труб ⑨ (2700/2701/2718) или изделий сторонних производителей:**

2. Ввинтите GARDENA Соединители ⑩ арт. 2763 в клапан для полива ⑧.
3. Подключите GARDENA Укладываемые трубы ⑨ или изделия сторонних производителей (25 мм).

### **Подключение датчика влажности почвы (опция) [Рис. 16]:**

Кроме управления по времени дополнительно имеется возможность учета влажности почвы.

При достаточной влажности почвы полив прерывается или пропускается.

1. Разместите датчик влажности почвы ⑪ в зоне полива.
2. Вставьте штекер ⑫ в разъем датчика в блоке управления ⑧.

#### **Обычная установка [Рис. 17]:**

При использовании деталей **арт. 2750/2751/2752/2753/2755** уплотнить лентой (**напр., арт. 7219**) в местах, помеченных стрелками.

## 4. ЭКСПЛУАТАЦИЯ

### **Настройка системы управления вентилями [Рис. 01]:**

#### **Полностью автоматическое управление:**

Управляемый по времени полив с помощью приложения **GARDENA Bluetooth® App**.

Автоматически открытый клапан может быть закрыт вручную **кнопкой Ручн.** на клапане или в приложении.

→ Установите селекторный рычаг ⑬ на **АВТО/ВЫКЛ.**

#### **Ручное управление:**

Постоянное протекание воды, независимое от управления по расписанию.

→ Установите селекторный рычаг ⑬ на **ВКЛ.**

### **Восстановление заводских настроек [Рис. F1/11]:**

Блок управления 9 В Bluetooth® сбрасывается на заводские настройки.

1. Выньте батарею ⑮.
2. Удерживайте **кнопку Ручн.** ④ нажатой и вставьте батарею ⑮ в батарейный отсек ⑤.  
(Соблюдайте полярность +/-.)
3. Удерживайте **кнопку Ручн.** ④ нажатой в течение следующих 10 секунд.

*Примерно через 10 секунд заводские настройки восстанавливаются и светодиод соединения мигает.*

## 5. ТЕХНИЧЕСКОЕ ОБСЛУЖИВАНИЕ

*Чистка клапана для полива:*



**ОПАСНО!** Опасность получения травмы!  
Опасность травмирования и риск повреждения изделия.

→ Не разрешается очищать изделие в воде или под струей воды (в особенности с помощью моек высокого давления).

→ Не производите чистку с помощью химикатов, в том числе бензина или растворителей. Некоторые вещества могут разрушить важные пластмассовые детали.

→ Очистите клапан для полива мягкой влажной тряпкой.

## 6. ХРАНЕНИЕ

*Вывод из эксплуатации:*

Изделие необходимо хранить в недоступном для детей месте.

Клапан для полива предназначен для работы на открытом воздухе и лишь частично морозостоек. Абсолютная морозостойкость достигается только за счет демонтажа клапанов перед наступлением морозов. Альтернативой является слив воды из трубопроводной системы перед клапаном для полива и после него.

1. Для экономии батареи выньте ее (см. 3. Ввод в эксплуатацию).
2. Храните клапан для полива в сухом, закрытом и отапливаемом помещении.

*Слив воды из трубопроводной системы:*

**Слив воды из трубопроводной системы ПЕРЕД клапаном:**

1. Закройте водопроводный кран и снимите соединительный шланг между водопроводным краном и **GARDENA Соединительной коробкой арт. 2722/2795**.  
*После этого в трубу может затекать воздух.*
2. При прямом подключении установки полива к системе домашнего водоснабжения отключите подачу воды и откройте сливной кран в домовом водопроводе.
3. Установите селекторные рычаги  всех клапанов в положение **ВКЛ**.
4. При использовании GARDENA Коробки для клапана V3 откройте встроенную дренажную заглушку.

RU

## Слив воды из трубопроводной системы ПОСЛЕ клапана:

**Предпосылка:** Дренажный клапан установлен ниже или на том же уровне, что и клапан для полива.

- Установите **GARDENA Дренажный клапан арт. 2760** сразу после клапана.  
*Вода автоматически сливается из установки через GARDENA Дренажный клапан.*



### **ВНИМАНИЕ!**

Если ни одна из этих двух предпосылок не выполнена, необходимо снять соответствующий клапан и хранить его в отапливаемом помещении.

## **Утилизация:**

*(согласно Директивы 2012/19/ЕС)*



Не допускается выбрасывать изделие с обычным бытовым мусором. Его необходимо утилизировать в соответствии с действующими местными предписаниями по защите окружающей среды.

### **ВАЖНО!**

- Утилизируйте изделие через местный пункт приемки вторсырья.

## **Утилизация батарей:**

Утилизацию батарей разрешается производить только в разряженном состоянии.

### **ВАЖНО!**

- Утилизируйте батареи через местный пункт приемки вторсырья.

## 7. УСТРАНЕНИЕ НЕИСПРАВНОСТЕЙ

В случае нарушений вы найдете часто задаваемые вопросы (FAQ) по следующему адресу:

[www.gardena.com/de/bluetooth/faq](http://www.gardena.com/de/bluetooth/faq)

Проблема	Возможная причина	Устранение
<b>Светодиодная индикация отсутствует</b>	Батарея установлена неправильно.	→ Соблюдайте полярность (+/-).
	Батарея полностью разряжена.	→ Вставьте новую батарею.
<b>Клапан для полива не открывается, вода не течет</b>	Подача воды прервана.	→ Откройте подачу воды.
	Блок управления неправильно соединен с клапаном для полива.	→ Правильно соедините блок управления с клапаном для полива.
<b>Клапан для полива не закрывается, постоянное течение воды</b>	Клапан для полива установлен навстречу направлению потока.	→ Разверните клапан для полива (соблюдайте направление потока).
	Селекторный рычаг ⑨ в положении <b>ВКЛ.</b>	→ Установите селекторный рычаг ⑨ на <b>АВТО/ВЫКЛ.</b>



**УКАЗАНИЕ:** в случае других неисправностей, пожалуйста, обращайтесь в свой GARDENA сервисный центр. Ремонт разрешается производить только в GARDENA сервисных центрах, а также у дилеров, авторизованных в GARDENA.

## 8. ТЕХНИЧЕСКИЕ ДАННЫЕ

<i>Клапан для полива Bluetooth®</i>	<b>Ед.изм.</b>	<b>Значение (арт. 1285)</b>
<b>Напряжение</b>	В (пост.)	9
<b>Внутренние SRD (радиоантенны малого радиуса действия)</b>		
<b>Диапазон частот</b>	ГГц	2,402 – 2,480
<b>Максимальная мощность излучения</b>	мВт	10
<b>Радиус действия на открытом пространстве (примерно)</b>	м	5
<b>Мин./макс. рабочее давление</b>	бар	0,5 / 12
<b>Протекающая среда</b>		Чистая пресная вода
<b>Макс. температура воды</b>	°С	40
<b>Используемая батарея</b>		1 x 9 В марганцевокислая (щелочная) типа IEC 6LR61
<b>Время работы батареи (примерно)</b>	год	1

RU

## 9. ПРИНАДЛЕЖНОСТИ

**GARDENA Датчик влажности почвы**

Для полива в зависимости от влажности почвы.

**арт. 1867**

62

## 10. СЕРВИС/ГАРАНТИЯ

### **Сервис:**

Пожалуйста, обратитесь по адресу, приведенному на обратной стороне.

### **Гарантийные обязательства:**

С гарантией изготовителя можно ознакомиться по адресу:

**[www.gardena.com/warranty](http://www.gardena.com/warranty) или по телефону №. +49 731 4903773**

Данная гарантия изготовителя ограничивается заменой и ремонтом некондиционного товара на указанных выше условиях. Гарантия изготовителя не может быть основанием для выдвижения иных претензий, например, на возмещение ущерба. Данная гарантия изготовителя, естественно, не затрагивает законные и договорные гарантийные требования в отношении дилера/продавца.

Гарантия изготовителя регулируется правом Федеративной Республики Германия.

### **Инструкции производителя для Российской Федерации**

**Изготовитель:** GARDENA Germany AB,  
PO Box 7454, S-103 92 Stockholm, Sweden  
Страна изготовления указана на товаре.

### **Официальный импортер на территорию России:**

ООО «Хускварна»,  
141400, Московская область, г. Химки,  
ул. Ленинградская,  
владение 39, строение 6,  
помещение № ОВ02\_04



### **Серийный номер: A2043**

A	20*	43
1-й серии (индекс производства)	Год выпуска	Календарная неделя выпуска

\* Последние две цифры года выпуска 2020 (третий и четвертый знак).

RU

## **Примечание о принадлежности марки**

Словесный знак и логотипы Bluetooth® являются зарегистрированными марками, находящимися в собственности Bluetooth SIG, Inc. и любое применение

этих марок фирмой GARDENA производится по лицензии. Остальные марки и торговые наименования принадлежат их соответствующим владельцам.

# GARDENA Клапан поливу 9 V Bluetooth®

1. БЕЗПЕКА .....	64
2. ФУНКЦІОНУВАННЯ .....	66
3. ВВЕДЕННЯ В ЕКСПЛУАТАЦІЮ .....	66
4. ОБСЛУГОВУВАННЯ .....	68
5. ДОГЛЯД .....	69
6. ЗБЕРІГАННЯ .....	69
7. УСУНЕННЯ НЕСПРАВНОСТЕЙ .....	71
8. ТЕХНІЧНІ ХАРАКТЕРИСТИКИ .....	72
9. КОМПЛЕКТУЮЧІ .....	72
10. СЕРВІСНЕ ОБСЛУГОВУВАННЯ/ГАРАНТІЯ .....	73

## Це переклад оригіналу інструкції.



Через можливі причини виникнення небезпечних ситуацій дітям та підліткам віком до 16 років, а також особам, які не ознайомлені з даною інструкцією з експлуатації, не дозволяється користуватися цим виробом. Люди з погіршеними фізичними або ментальними здібностями повинні використовувати продукцію тільки під присмотром

або після інструктажу особи доглядача. Діти повинні перебувати під наглядом дорослих, щоб упевнитись, що вони не граються з виробом. Не використовуйте пристрій, якщо ви втомлені, хворі, чи перебуваєте під впливом наркотиків, алкоголю, медикаментів.

### **Належне застосування:**

**GARDENA Клапан поливу** призначений винятково для використання поза приміщеннями для повністю автоматичного керування окремими системами поливу. Розділення всієї системи на окремі лінії зрошення має перевагу при різній потребі у воді окремих рослин або при недостатній кількості води для забезпечення експлуатації всієї системи.

Вентиль зрошення, наприклад, попередньо підключається під землю до системи зрошення (наприклад, стаціонарний садово-парковий дощувач; система мікрокрапель).

**Клапан поливу Bluetooth® арт. 1285** разом з додатком **Bluetooth® App** є частиною системи поливу.

UK

## 1. БЕЗПЕКА

### **ВАЖЛИВО!**

**Ретельно прочитайте цю інструкцію з експлуатації та збережіть її, щоб при необхідності можна було звернутися до неї.**

### **Батарея:**

**з причин надійності дозволено використовувати тільки одну 9 В лужно-марганцевокислу (лужну) батарею типу IEC 6LR61!**





### **УВАГА!**

**Не дозволяється використовувати акумулятори, тому що в іншому випадку не може бути гарантована тривалість експлуатації строком в 1 рік!**

Необхідно замінити батарею, коли індикатор батареї світиться жовтим, щоб при тривалій відсутності уникнути виходу з ладу блока керування поливом через слабку батарею.

Регулярно перевіряйте елементи живлення на предмет пошкоджень.

Не використовуйте ушкоджені елементи живлення.

Не допускайте дітей до ушкоджених елементів живлення.

### **Введення в експлуатацію:**

#### **Забивання вентиля зрошення:**

→ У випадку забрудненої води необхідно на вході пристрою підключити GARDENA центральний фільтр арт. 1510.

#### **Водяний тиск системи зрошення:**

Так як функція системи зрошення залежить від відповідного водяного тиску, Ви повинні звертати увагу на те, щоб тривалості зрошення окремих ліній не нашаровувались між собою, та щоб передбачені Вами лінії зрошення в достатній мірі забезпечувались водяним тиском та достатньою кількістю води.

Дотримуйтесь при цьому вказівок з планування з GARDENA брошури «Автоматичний полив».



### **УВАГА!**

Якщо блок керування був знятий при відкритому вентилі, то вентиль залишиться відкритим, поки блок керування не буде одягнений знову.



### **НЕБЕЗПЕКА! Зупинка серця!**

Цей виріб під час експлуатації створює електромагнітне поле. Це поле при певних умовах може створити негативний вплив на роботу активних або пасивних медичних імплантатів. Щоб виключити небезпечні ситуації, які можуть призвести до тяжких або смертельних травм, особи з медичним імплантатом перед використанням цього виробу повинні проконсультуватися зі своїм лікарем і виробником імплантату.



### **НЕБЕЗПЕКА! Небезпека задухи!**

Дрібні частини можуть бути легко проковтнуті. Через поліетиленовий мішок існує небезпека задухи для маленьких дітей. Не допускайте маленьких дітей до місця збірки.

## 2. ФУНКЦІОНУВАННЯ

### **Клапан поливу:**

**GARDENA клапан поливу 9 В Bluetooth®** конфігурується за допомогою додатка **GARDENA Bluetooth® App** і складається із клапана й керуючого блоку.

Клапан поливу виконує полив у повністю автоматичному режимі відповідно до вибраної програми, і завдяки цьому може застосовуватися в період відпустки.

### **Елементи керування/індикація [зобр. F1]:**

- ① **Світлодіодний індикатор підключення:**  
**Блимає синім протягом 3 хв:** При підключенні  
**Світлиться синім протягом 10 с:** З'єднання встановлене
- ② **Світлодіодний індикатор заряду батареї:**  
**Світлиться зеленим:** Заряд батареї до 1 року  
**Світлиться жовтим:** Заряд батареї мінімум на 4 тижні

**Блимає червоним:** Заряд батареї макс. на 4 тижні

**Світлиться червоним:** Батарея розряджена, клапан не буде відкриватися. Відкритий клапан буде надійно закритий.

Індикатор заряду батареї буде повернутий до попереднього стану після заміни батареї.

- ③ **Світлодіодний індикатор активного поливу:**  
**Світлиться зеленим протягом 10 секунд.**
- ④ **Кнопка Ручн:**  
Одноразове натискання на **кнопку Ручн.** активує опитування стану і на 10 секунд відобразиться рівень заряду батареї, повторне натискання активує ручний полив.

## 3. ВВЕДЕННЯ В ЕКСПЛУАТАЦІЮ

### **Керування через додаток GARDENA Bluetooth® App:**

**За допомогою безкоштовного додатка GARDENA Bluetooth® App** Ви в будь-який час зможете управляти **GARDENA клапаном поливу Bluetooth®**. Додаток можна скачати з Apple App Store або Google Play Store.

### **Налаштування клапана поливу:**

- Відповідно до графіка в Bluetooth® App: Початок поливу, його тривалість і дні
- У разі потреби, в Bluetooth® App: Початок і кінець
- У разі потреби, на клапані поливу: Початок і кінець

### Установка батареї [зобр. I1]:

Батарея не входить до комплекту поставки.

Термін служби батареї становить близько 1 року. Залежно від температури навколишнього середовища й частоти передачі даних термін служби може змінюватися.

1. Зніміть керуючий блок із клапана.
2. Вставте батарею ⑧ у відсік елементів живлення ⑤. (Зверніть увагу на полярність +/-.)  
*Блимає світлодіодний індикатор підключення.*
3. Установіть керуючий блок назад на клапан.

### Встановлення корпусу для вентиля [зобр. I2/I3/I4]:

Якщо вентиль зрошення встановлений під землею, його необхідно вбудувати в міцний та стійкий до ходіння корпус ⑥ (вентильна коробка/канал для вентилів). **Наприклад, GARDENA арт. 1254/1255/1290/1292.**

1. Створіть план прокладки. Подальша інформація в GARDENA брошурі «Автоматичний полив».
2. При підземній установці: насипте під корпус клапана ⑥ для забезпечення дренажу крупний гравій ⑦.
3. Верхній край корпусу клапанів встановити на одному рівні із трав'яним покривом.  
*Таким чином виключається можливість пошкодження при косінні газонів.*

Інформацію щодо монтажу клапанів поливу в GARDENA вентильні коробки V1 й V3 Ви можете знайти у відповідних інструкціях з експлуатації.

### Монтаж вентилів зрошення без вентильної коробки [зобр. I5]:



**УВАГА! Напрямок потоку!**

→ Для забезпечення належного функціонування при монтажі клапана поливу ⑧ зверніть увагу на напрямок потоку (стрілка).

1. Загерметизуйте різьбові сполучення за допомогою **GARDENA PTFE-ущільнювальною стрічкою арт. 7219.**

### Підключення GARDENA труб ⑨ (2700/2701/2718) або труб сторонніх виробників:

2. **GARDENA з'єднувач ⑩ арт. 2763** вгвинтіть в клапан поливу ⑧.
3. Підключіть **GARDENA труби ⑨** або труби інших виробників (25 мм).

### Підключення датчика вологості ґрунту (опція) [зобр. I6]:

Поряд з керуванням за часом існує додаткова можливість враховувати вологість ґрунту.

При достатній вологості ґрунту полив буде перерваний або пропущений.

1. Розмістіть датчик вологості ґрунту ⑪ в зоні поливу.
2. Вставте роз'єм ⑫ у гніздо для датчика керуючого блоку ⑧.

#### **Звичайне встановлення [зобр. I7]:**

При використанні деталей **арт. 2750/2751/2752/2753/2755** ущільнити стрічкою (напр., **арт. 7219**) у місцях, що позначені стрілками.

## 4. ОБСЛУГОВУВАННЯ

### **Встановлення моменту керування вентилем [зобр. O1]:**

#### **Повністю автоматичне керування:**

Регульований за часом полив з **GARDENA Bluetooth® App**.

Автоматично відкритий клапан може бути закритий вручну за допомогою кнопки Ручн. на клапані або в додатку.

→ Встановіть перемикач ⑬ у положення «**AUTO (AVTO.) / OFF (ВИМК)**».

#### **Ручне керування:**

Постійний потік води, що не залежить від регулювання за часом.

→ Встановіть перемикач ⑬ у положення «**ON (ВКЛ.)**».

### **Відновлення заводських налаштувань [зобр. F1/I1]:**

Керуючий блок 9 В Bluetooth® буде повернутий до заводських налаштувань.

1. Витягніть батарею ⑥.
2. Утримуйте **кнопку Ручн.** ④ натиснутою та вставте батарею ⑥ у відсік елементів живлення ⑤. (Зверніть увагу на полярність +/-.)
3. Утримуйте **кнопку Ручн.** ④ натиснутою ще протягом 10 секунд  
Через 10 секунд відновляться заводські налаштування і блимає світлодіодний індикатор підключення.

## 5. ДОГЛЯД

### Очищення клапана поливу:



**НЕБЕЗПЕКА!** Небезпека отримання травми!

Загроза отримання травми і ризик пошкодження виробу.

→ Не очищуйте виріб водою або під струменем води (особливо під високим тиском).

→ Не очищуйте хімікатами, включаючи бензин, або розчинниками. Деякі з них можуть пошкодити важливі пластикові деталі.

→ Очистіть клапан поливу за допомогою м'якої, вологої тканини.

## 6. ЗБЕРІГАННЯ

### Виведення з експлуатації:

Виріб повинен зберігатися в недоступному для дітей місці.

Клапан поливу призначений для використання просто неба і тільки частково захищений від морозів. Абсолютного захисту від морозів можна досягти тільки за рахунок демонтажу клапанів до настання морозів. Як альтернатива - злити воду із системи труб до й після клапана поливу.

1. Витягніть батарею, щоб продовжити строк її служби (див. 3. Введення в експлуатацію).
2. Зберігайте клапан поливу в сухому, закритому й захищеному від морозу місці.

### Злив води із системи труб:

**Злив води із системи труб ПЕРЕД клапаном:**

1. Закрийте водопровідний кран й від'єднайте сполучний шланг між краном й **GARDENA сполучним елементом арт. 2722/2795.**

*Це забезпечить циркуляцію повітря.*

2. При прямому підключенні системи поливу до домашнього водопроводу закрийте подачу води й відкрийте водоспускний кран домашнього водопроводу.
3. Встановіть перемикачі  всіх клапанів у положення «**ON (ВКЛ.)**».
4. При використанні GARDENA вентильної коробки V3 відкрийте вбудовану дренажну кришечку.

UK

## Злив води із системи трубопроводу ПІСЛЯ клапана:

**Передумова:** дренажний клапан встановлений нижче або на рівні клапана поливу.

- Встановіть **GARDENA дренажний клапан арт. 2760** безпосередньо після клапана.  
*Система буде автоматично спорожнитися через GARDENA дренажний клапан.*



### **УВАГА!**

**Якщо жодна з умов не виконується - відповідний клапан необхідно демонтувати й зберігати його в захищеному від морозу місці.**

## **Утилізація:**

*(відповідно до Директиви 2012/19/ЄС)*



Виріб не можна утилізувати зі звичайними побутовими відходами. Він повинен бути утилізований відповідно до місцевих чинних стандартів з охорони навколишнього середовища.

## **ВАЖЛИВО!**

- Утилізуйте виріб у або за допомогою місцевого спеціалізованого збірного пункту з утилізації.

## **Утилізація батарей:**

Батарея повинна утилізуватися тільки у розрядженому стані.

## **ВАЖЛИВО!**

- Утилізуйте батарею у місцевому спеціалізованому збірному пункті з утилізації.

## 7. УСУНЕННЯ НЕСПРАВНОСТЕЙ

У разі несправностей ви знайдете найпоширеніші питання (FAQ) за наступною адресою:

[www.gardena.com/de/bluetooth/faq](http://www.gardena.com/de/bluetooth/faq)

Проблема	Можлива причина	Спосіб усунення
Відсутня світлодіодна індикація	Батарея вставлена неправильно.	→ Зверніть увагу на положення полюсів (+/-).
	Батарея повністю розряджена.	→ Вставте нову батарею.
Клапан поливу не відкривається, немає потоку води	Подача води перервана.	→ Відкрийте подачу води.
	Керуючий блок неправильно з'єднаний із клапаном поливу.	→ З'єднайте правильно керуючий блок із клапаном поливу.
Клапан поливу не закривається, вода тече постійно	Клапан поливу вбудований проти напрямку потоку.	→ Переверніть клапан поливу (дотримуйте напрямку потоку).
	Перемикач ⑨ знаходиться в положенні «ON (ВКЛ.)».	→ Встановіть перемикач ⑨ у положення «AUTO (АВТО.) / OFF (ВИМК)».



**ВКАЗІВКА:** в разі інших несправностей зверніться, будь ласка, до сервісного центру GARDENA. Ремонтні роботи повинні виконуватися тільки сервісними центрами GARDENA, а також спеціалізованими фірмами, які сертифіковані компанією GARDENA.

UK

## 8. ТЕХНІЧНІ ХАРАКТЕРИСТИКИ

<i>клапан поливу Bluetooth®</i>	<b>Одиниця вимірювання</b>	<b>Значення (арт. 1285)</b>
<b>Напруга</b>	В (пост. струм)	9
<i>Внутрішніх srd (радіоантен ближньої дії)</i>		
<b>Діапазон частот</b>	ГГц	2,402 – 2,480
<b>Максимальна потужність передавача</b>	мВт	10
<b>Радіус дії на відкритому просторі (около)</b>	м	5
<b>Мін./макс. робочий тиск</b>	бар	0,5/ 12
<b>Робоча рідина</b>		Прозора прісна вода
<b>Макс. температура рідини</b>	°С	40
<b>Дозволена до використання батарея</b>		1 x 9 В лужно-марганцевокисла (лужна) батарея типу IEC 6LR61
<b>Термін служби батареї (около)</b>	рік	1

UK

## 9. КОМПЛЕКТУЮЧІ

**GARDENA Датчик вологості ґрунту**

Для поливу залежно від вологості ґрунту.

**арт. 1867**

72



## 10. СЕРВІСНЕ ОБСЛУГОВУВАННЯ/ГАРАНТІЯ

---

### **Сервіс:**

Для зв'язку дивіться, будь ласка, адресу на звороті.

### **Гарантійний лист:**

Гарантію виробника можна переглянути за адресою:  
**[www.gardena.com/warranty](http://www.gardena.com/warranty) або зателефонувати за номером +49 731 490 3773**

Ця гарантія виробника, відповідно вище вказаних умов, обмежується постачанням з метою заміни

і ремонтом. Інші претензії до нас як виробника, такі як відшкодування збитку, не обґрунтовуються гарантією виробника. Звичайно, ця гарантія виробника, не стосується існуючих, встановлених законом і договірних гарантійних зобов'язань дилера/продавця. Гарантія виробника підлягає правовим положенням ФРН.

## ***Додаткова інформація про торговельну марку:***

---

Bluetooth®-словесний товарний знак і логотипи є зареєстрованими марками, що належать компанії Bluetooth SIG, Inc., і кожне використання таких марок

компанією GARDENA здійснюється за ліцензією. Інші товарні знаки й назви є власністю їхніх відповідних власників.

UK

# GARDENA 9 V Bluetooth® 灌溉阀

1. 安全	74
2. 功能	76
3. 开始使用	76
4. 使用	78
5. 保养	78
6. 存放	79
7. 故障排除	80
8. 技术参数	81
9. 配件	81
10. 服务 / 保修	82

原始操作说明翻译。



为安全起见，16岁以下的少年儿童以及不熟悉该操作说明的人员不得使用本产品。对于身体或精神健康有缺陷的人员，只有在监管人员的监督或指示下才允许使用本产品。必须照顾好儿童，以确保他们不拿本产品玩耍。如果处于疲劳或生病状态，或受酒精、毒品及药物的影响，请勿使用本产品。

## 预期用途：

**GARDENA 灌溉阀**专用于在室外区域对单个灌溉系统进行全自动控制。如果各个植物区的需水量不同，或是没有足够的水来同时运行整套系统，那么将整体系统分成单个的灌溉线路将更为便利。这款灌溉阀可连接在灌溉系统（如弹出式喷灌系统、微滴系统）上游的地下。

**Bluetooth® 灌溉阀 1285 型**配以 **Bluetooth® App** 可成为灌溉系统的一部分。

## 1. 安全

### 重要！

请仔细阅读使用说明书，并保存好以供随时查阅。

### 电池：

出于功能安全考虑，只允许使用 **9V** 的 **IEC 6LR61 型碱性锰电池（碱性）**！



**注意!**

**不得使用充电电池，否则无法保证为期 1 年的使用寿命!**

为避免长期不在家时因电池电量不足而导致灌溉控制系统中断，当电池符号亮起黄色时，请更换电池。

请定期检查电池有无损坏。

请勿使用已损坏的电池。

请让儿童远离损坏的电池。

**开始使用：**

**灌溉阀堵塞：**

→ 如果水中有污垢，请在设备上游连接一个 **GARDENA 1510 型中央过滤器**。

**灌溉系统水压：**

由于灌溉系统的功能取决于各自的水压，因此要确保各条浇灌管路的浇灌时间不重叠，或是保障所规划的浇灌线路有足够的水压及水量。同时还请参考 GARDENA 宣传册“自动灌溉”中的规划说明。



**注意!**

如果在阀门打开的情况下拔下控制单元，那么阀门将一直保持打开状态直到控制单元被重新插回。



**危险! 心脏停搏!**

本产品在生产过程中产生电磁场。在某些情况下，该电磁场可能会影响主动或被动医疗植入物的功能。为了防止严重或致命的伤害，在使用本产品之前，有医疗植入物的人员应该咨询他们的医生和植入物制造商。



**危险! 窒息危险!**

较小的部件容易被吞咽。塑料袋可能导致幼儿窒息危险。在安装过程中远离幼儿。

## 2. 功能

### 灌溉阀：

**GARDENA 9 V Bluetooth® 灌溉阀**通过 **GARDENA Bluetooth®App** 进行配置，由一个阀门和一个控制单元组成。

这款灌溉阀将按照所设定程序自动接管浇灌工作，因此也可用于主人度假不在家期间。

### 控制元件 / 显示灯 [图 F1]:

- ① **连接 LED:**
  - 蓝灯闪烁 **3 分钟**：正在连接
  - 蓝灯亮起 **10 秒**：连接成功

### ② LED 电池显示灯：

- 绿灯亮起：电量可达 1 年
- 黄灯亮起：电量至少 4 周
- 红灯闪烁：电量最多 4 周
- 红灯亮起：电池已耗光，阀门不再打开。  
已打开的阀门将安全关闭。

电池显示灯在更换过电池后将会复位。

### ③ 灌溉激活 LED 绿灯亮起 10 秒。

- ④ **手动按钮：**  
按下**手动按钮**一次，可激活状态查询，电池状态将显示 10 秒。再按一次则激活手动灌溉。

## 3. 开始使用

### 通过 GARDENA Bluetooth® App 操作：

您可以通过免费的 **GARDENA Bluetooth® App** 随时控制 **GARDENA Bluetooth® 灌溉阀**。该程序可从 Apple App Store 以及 Google Play Store 下载。

### 设置灌溉阀：

- 根据 Bluetooth® App 中的时间表：  
启动灌溉，灌溉时长，灌溉日
- 按需 在 Bluetooth® App 中：  
启动和终止
- 按需 在灌溉阀上：  
启动和终止

### 放入电池 [图 I1]:

电池不包括在交货范围内。

工作时长约为 1 年。根据外部温度和传输频率的不同，工作时长可能会不一样。

1. 将控制单元从阀门上拔下。
2. 将电池 ⑥ 放进电池盒 ⑤ 中 ( 请注意正负极 ) 。  
连接 LED 指示灯闪烁。
3. 重新将控制单元安回控制阀。

### 安装阀箱 [图 I2/I3/I4]:

如果灌溉阀要装在地下，则必须将其安装在牢固且防踩踏的阀箱 ⑥ ( 阀盒 / 阀井 ) 中。

比如 GARDENA 1254 / 1255 / 1290 / 1292 号。

1. 做一份铺设计划。更多信息请见 GARDENA 宣传册”自动灌溉”。
2. 地下安装：在阀箱 ⑥ 下方垫上粗砂石料 ⑦ 以便排水。
3. 让阀箱的上沿与草皮齐平。  
这样就不会在修剪草坪时损坏阀箱。

灌溉阀在 GARDENA 阀箱 V1 和 V3 中的安装请参见相应的操作说明。

### 无阀箱安装灌溉阀 [图 I5]:



**危险！水流方向！**

→ 安装灌溉阀 ⑧ 时，请注意水流方向 ( 箭头 ) ，以确保正常运行。

1. 用 **GARDENA 7219 号** 聚四氟乙烯密封带密封螺丝连接。

**连接 GARDENA 安装管 ⑨ ( 2700 / 2701 / 2718 ) 或第三方产品：**

2. 将 **GARDENA 连接器 ⑩ 2763** 拧入灌溉阀 ⑧ 。
3. 连接 **GARDENA 安装管 ⑨** 或是第三方产品 ( 25 mm ) 。

**连接土壤湿度传感器 ( 可选 ) [图 I6]:**

除了时间上的控制之外，还可以另外通过土壤湿度进行调控。

在土壤足够湿润时，灌溉过程将被中断或跳过。

1. 将土壤湿度传感器 ⑪ 放置在浇灌区域内。
2. 将插头 ⑫ 插入控制单元的传感器 ⑧ 接口中。

**常规安装 [图 I7]:**

在使用 **2750 / 2751 / 2752 / 2753 / 2755 号** 产品时，必须在标有箭头的位置上用密封带 ( 比如 **7219 号** ) 进行密封。

## 4. 使用

设置阀门控制 [图 O1]:

全自动控制:

借助 **GARDENA Bluetooth® App** 进行定时浇灌。

被自动打开的阀门可以通过阀门上的**手动按钮**或是 App 来手动关闭。

→ 将选档杆 ⑩ 设置为 **AUTO/OFF**。

手动控制:

不取决于时间控制的持续水流。

→ 将选择杆 ⑪ 设置为 **ON**。

恢复出厂设置 [图 F1/I1]:

9 V Bluetooth® 控制单元被重置为出厂设置。

1. 取出电池 ⑥。
2. 按住**手动按钮** ④，将电池 ⑥ 插入电池盒 ⑤。  
(注意极性 +/-)
3. 再将**手动按钮** ④ 按住 10 秒。  
约 10 秒之后将恢复为出厂设置，连接 LED 指示灯闪烁。

## 5. 保养

清洁灌溉阀:

→ 请用柔软的湿布巾来清洁灌溉阀。



**危险! 人身伤害!**

有受伤以及损坏产品的危险。

- 请勿用水或水射流清洁本产品 (尤其是高压水射流)。
- 请勿使用化学品进行清洁 (包括汽油和溶剂)。其中有些会损坏关键的塑料部件。

## 6. 存放

### 停止使用：

必须将本产品保存在儿童接触不到的地方。

本款灌溉阀专用于室外，防冻功能有限。要实现绝对的防冻保护，需在霜冻前拆下阀门。另一种办法是排空灌溉阀前后的管道系统。

1. 取出电池以保护其不受损害（请见 3. 开始使用）。
2. 将灌溉阀保存在干燥、封闭且防冻的地方。

### 排空管道系统：

#### 排空阀门之前的管道系统：

1. 关闭水龙头并断开水龙头和 **GARDENA 2722 / 2795 接线盒** 之间的连接软管。这样就能让空气涌入。
2. 如果灌溉系统直接与生活用水连接，则关闭水源并打开生活用水管道的排水龙头。
3. 将所有阀门的选档杆  设置在 **ON** 的位置。
4. 如使用了 GARDENA 阀箱 V3，则打开集成的排水盖。

#### 排空阀门之后的管道系统：

**前提条件：**排水阀的安装深度比灌溉阀更深或是相同。

- 直接在阀门之后安装 **GARDENA 排水阀 2760**。  
设备将通过 GARDENA 排水阀自动排水。



**注意！**

如两个前提条件均不符合，则必须拆除相应阀门并做防冻保存。

### 废弃处理：

(遵循RL2012/19/EU)



本产品不得与普通家庭垃圾一起处理。  
必须遵守当地现行环境保护规定进行废弃处理。

### 重要！

- 请通过当地的回收站来处理本产品。

### 电池的废弃处理：

电池只允许在已放空的状态下进行废弃处理。

### 重要！

- 通过当地的回收站处理电池。

## 7. 故障排除

如遇故障，可在以下地址找到常见问题解答：

[www.gardena.com/de/bluetooth/faq](http://www.gardena.com/de/bluetooth/faq)

问题	可能原因	补救措施
无 LED 指示灯	电池放置错误。	→ 注意正负极性 (+/-)
	电池已完全耗尽。	→ 放入新电池。
灌溉阀打不开，没有水流	供水中断。	→ 打开供水。
	控制单元与灌溉阀的连接不正确。	→ 正确连接控制单元和灌溉阀。
灌溉阀关不上，不断流水	灌溉阀安装方向与水流相反。	→ 将灌溉阀调头（注意水流方向）。
	选档杆 ⑨ 位于 ON 位置。	→ 将选档杆 ⑨ 调到 <b>AUTO/OFF</b> 位置。



注意：如出现其它故障，请联系 **GARDENA 服务中心**。维修工作只能由 **GARDENA 服务中心** 或 **GARDENA 授权** 的专业经销商进行。



## 8. 技术参数

Bluetooth® 灌溉阀	单位	参数值 (1285 号)
电压	V (DC)	9
内部 SRD( 短程无线电天线 )		
频率范围	千兆赫	2,402 – 2,480
最大传输功率	mW	10
自由场无线电范围 ( 大约 )	m	5
最小 / 最大运作压力	巴	0,5 / 12
流动介质		清澈的淡水
最高介质温度	°C	40
使用电池		1 x 9 V 碱性锰 ( 碱性 ) IEC 6LR61 型
电池使用时长 ( 大约 )	a	1

## 9. 配件

**GARDENA 土壤湿度传感器**

根据土壤湿度进行灌溉。

**1867 号**

ZH-CN

## 10. 服务 / 保修

---

### 服务：

请联系背面的地址。

### 保修声明：

制造商保修可在以下网址查看：

**[www.gardena.com/warranty](http://www.gardena.com/warranty) 或致电 +49 731 4903773**

本制造商保修仅限于满足上述条件时提供备件和维修。对我们制造商提出的其它索赔，例如损害赔偿，并不在制造商保修之列。当然，该制造商保修不影响对经销商 / 销售商的法定和合同保修索赔。

制造商保修受德意志联邦共和国法律约束。

## 商标归属脚注

---

Bluetooth® 字样标志和徽标是 Bluetooth SIG Inc. 拥有的注册商标，GARDENA 对这些标志的所有使用均已获得许可。

其它商标和商品名称属于其各自所有者。

# GARDENA 9 V Bluetooth® 灌溉閥

1. 安全事項	83
2. 功能	85
3. 啓用	85
4. 操作	87
5. 保養	87
6. 存放	88
7. 故障排除	89
8. 技術參數	90
9. 可用配件	90
10. 服務 / 保修	91

原版使用說明翻譯件。

## 1. 安全事項

### 重要信息！

請仔細閱讀本使用說明，並妥善保持以備查閱。



為安全起見，16 歲以下的少年兒童以及不熟悉本操作說明的人員不得使用本產品。對於身體或精神健康有缺陷的人員，只有在監管人員的監督或指示下才允許使用本產品。必須照看好兒童，以確保他們不拿本產品玩耍。如果處於疲勞或生病狀態，或受酒精、毒品及藥物的影響，請勿使用本產品。

### 預期用途：

**GARDENA 灌溉閥**專用於在室外區域對單個灌溉系統進行全自動控制。如果各個植物區的需水量不同，或是沒有足夠的水來同時運行整套系統，那麼將整體系統分成單個的灌溉線路將更為便利。這款灌溉閥可連接在灌溉系統（如彈出式噴灌系統、微滴系統）上游的地下。

**Bluetooth® 灌溉閥 1285 型**配以 **Bluetooth® App** 可成為灌溉系統的一部分。

### 電池：

出於功能安全考慮，只允許使用 9V 的 IEC 6LR61 型鹼性錳電池（鹼性）！



### 注意！

**不得使用充電電池，否則無法保證為期 1 年的使用壽命！**

為避免長期不在家時因電池電量不足而導致灌溉控制器停止運行，當電池符號亮起黃色時，請更換電池。

請定期檢查電池有無損壞。

請勿使用已損壞的電池。

確保兒童遠離損壞的電池。

啓用：

**灌溉閥堵塞：**

→ 如果水中有污垢，請在設備上游連接一個 **GARDENA 1510 中央過濾器**。

**灌溉系統水壓：**

由於灌溉系統的功能取決於各自的水壓，因此要確保各條澆灌管路的澆灌時間不重疊，或是保障所規劃的澆灌線路有足夠的水壓及水量。同時還請參考 GARDENA 宣傳冊“自動灌溉”中的規劃說明。



### 注意！

如果在閥門打開的情況下拔下控制單元，那麼閥門將一直保持打開狀態直到控制單元被重新插回。



### 危險！心臟停搏！

本產品在操作時會產生電磁場。該磁場在特定情況下可影響有源及無源醫療植入物的功能。為避免造成死亡或重傷的危險，配有醫療植入物的人員請在使用本產品之前諮詢自己的醫生和植入物製造商。



### 危險！窒息危險！

較小的零件很容易被吞下。該塑料袋可能會造成兒童窒息。安裝途中讓兒童遠離現場。

## 2. 功能

### 灌溉閥：

**GARDENA 9 V Bluetooth® 灌溉閥**通過 **GARDENA Bluetooth® App** 進行配置，由一個閥門和一個控制單元組成。

這款灌溉閥將按照所設定程序自動接管澆灌工作，因此也可用於主人度假不在家期間。

### 控制元件 / 指示燈 [圖 F1]:

- ① **連接 LED:**
- |            |      |
|------------|------|
| 藍燈閃爍 3 分鐘： | 正在連接 |
| 藍燈亮起 10 秒： | 連接成功 |

- ② **LED 電池顯示燈：**
- |       |                               |
|-------|-------------------------------|
| 綠燈亮起： | 電量可達 1 年                      |
| 黃燈亮起： | 電量至少 4 週                      |
| 紅燈閃爍： | 電量最多 4 週                      |
| 紅燈亮起： | 電池已耗光，閥門不再打開。<br>已打開的閥門將安全關閉。 |

電池指示燈在更換過電池後將會復位。

- ③ **灌溉激活 LED:**  
綠燈亮起 10 秒。
- ④ **手動按鈕：**  
按下**手動按鈕**一次，可激活狀態查詢，電池狀態將顯示 10 秒。再按一次則激活手動灌溉。

## 3. 啓用

### 通過 GARDENA Bluetooth® App：

您可以通過免費的 **GARDENA Bluetooth® App** 隨時控制 **GARDENA Bluetooth® 灌溉閥**。該程序可從 Apple App Store 以及 Google Play Store 下載。

### 設置灌溉閥：

- 根據 Bluetooth® App 中的時間表：  
啟動灌溉，灌溉時長，灌溉日
- 按需在 Bluetooth® App 中：  
啟動和終止
- 按需在灌溉閥上：  
啟動和終止

## 放入電池 [圖 I1]:

電池不包括在交貨範圍內。

工作時長約為 1 年。根據外部溫度和傳輸頻率的不同，工作時長可能會不一樣。

1. 將控制單元從閥門上拔下。
2. 將電池 ⑥ 放進電池盒 ⑤ 中 (請注意正負極)。連接 LED 指示燈閃爍。
3. 從新將控制單元放回控制閥。

## 安裝閥箱 [圖 I2/I3/I4]:

如果灌溉閥要裝在地下，則必須將其安裝在牢固且防踩踏的閥箱 ⑥ (閥盒 / 閥井) 中。比如 GARDENA 1254 / 1255 / 1290 / 1292 號。

1. 做一份鋪設計劃。更多信息請見 GARDENA 宣傳冊“自動灌溉”。
2. 地下安裝：在閥箱 ⑥ 下方墊上粗砂石料 ⑦ 以便排水。
3. 安裝時閥箱的上沿要和草皮齊平。這樣就可避免修建草坪時損壞閥箱、

灌溉閥在 GARDENA 閥盒 V1 和 V3 中的安裝請參見相應的操作說明。

## 無閥盒安裝灌溉閥 [圖 I5]:



**注意！水流方向！**

→ 安裝灌溉閥 ⑧ 時，請注意水流方向 (箭頭)，以確保正常運行。

1. 用 GARDENA 7219 號聚四氟乙烯密封帶密封螺絲連接。

連接 GARDENA 安裝管 ⑨ (2700 / 2701 / 2718) 或第三方產品：

2. 將 GARDENA 連接器 ⑩ 2763 擰入灌溉閥 ⑧。
3. 連接 GARDENA 安裝管 ⑨ 或是第三方產品 (25 mm)。

## 連接土壤濕度傳感器 (可選) [圖 I6]:

除了時間上的控制之外，還可以另外通過土壤濕度進行監控。

在土壤足夠濕潤時，灌溉過程將被中斷或跳過。

1. 將土壤濕度傳感器 ⑪ 放置在澆灌區域內。
2. 將插頭 ⑫ 插入控制單元的傳感器接口中 ⑬。

## 常規安裝 [圖 I7]:

在使用 2750 / 2751 / 2752 / 2753 / 2755 號產品時，必須在標有箭頭的位置上用密封帶 (比如 7219 號) 進行密封。

## 4. 操作

設置閘門控制 [圖 O1]:

全自動控制：

借助 **GARDENA Bluetooth® App** 進行定時澆灌。

被自動打開的閘門可以通過閘門上的**手動按鈕**或是 App 來手動關閉。

→ 將選檔桿 ⑩ 設置為 **AUTO/OFF**。

手動控制：

不取決於時間控制的持續水流。

→ 將選檔杆 ⑩ 設置為 **ON**。

恢復出廠設置 [圖 F1/I1]:

9 V Bluetooth® 控制單元被重置為出廠設置。

1. 取出電池 ⑥。
2. 按住**手動按鈕** ④，將電池 ⑥ 插入電池盒 ⑤。  
(注意極性 +/-)
3. 再將**手動按鈕** ④ 按住 10 秒。  
約 10 秒之後將恢復為出廠設置，連接 LED 指示燈閃爍。

## 5. 保養

清潔灌溉間：



**危險！肢體傷害！**

受傷危險和產品損壞風險。

→ 請勿用水或水射流 (尤其是高壓水射流) 來清潔本產品。

→ 請勿使用化學品 (包括汽油和溶劑) 進行清潔。這可能會損毀關鍵的塑料部件。

→ 請用柔軟的濕布巾來清潔灌溉間。

## 6. 存放

### 停止使用：

請將本產品保存在兒童接觸不到的地方。

本款灌溉閘專用於室外，防凍功能有限。要實現絕對的防凍保護，需在霜凍前拆下閘門。另一種辦法是排空灌溉閘前後的管道系統。

1. 取出電池以保護其不受損害（請見 3. 啓用）。
2. 請將灌溉閘保存在乾燥、封閉且防凍的地方。

### 排空管道系統：

#### 排空閘門之前的管道系統：

1. 關閉水龍頭並斷開水龍頭和 **GARDENA 2722 / 2795 接線盒** 之間的連接軟管。  
這樣空氣就能湧入。
2. 如果灌溉系統直接與生活用水連接，則關閉水源並打開生活用水管道的排水龍頭。
3. 將所有閘門的選檔桿  設置在 **ON** 的位置。
4. 如使用了 GARDENA 閘盒 V3，則打開集成的排水蓋。

#### 排空閘門之後的管道系統：

**前提條件：**排水閘的安裝深度比灌溉閘更深或是相同。

- 將 **GARDENA 排水閘 2760** 直接安裝在閘門之後。  
設備將通過 GARDENA 排水閘自動排水。



**注意！**

如兩個前提條件均不符合，則必須拆除相應閘門並做防凍保存。

### 廢棄處理：

(依照 RL2012/19/EU)



不得將本產品與普通家庭垃圾一起進行廢棄處理。  
必須按照當地適用的環保法規進行處理。

### 重要信息！

- 通過當地的回收站點對本產品作廢棄處理。

### 電池的廢棄處理：

電池只允許在已放空的狀態下進行廢棄處理。

### 重要信息！

- 通過當地的回收站點處理電池。



## 7. 故障排除

如遇故障，可在以下地址找到常見問題解答：

[www.gardena.com/de/bluetooth/faq](http://www.gardena.com/de/bluetooth/faq)

故障	可能原因	補救措施
無 LED 顯示	電池放置錯誤。	→ 注意正負極性 (+/-)。
	電池已完全耗盡。	→ 放入新電池。
灌溉閥打不開，沒有水流	供水中斷。	→ 打開供水源。
	控制單元與灌溉閥的連接不正確。	→ 正確連接控制單元和灌溉閥。
灌溉閥關不上，不斷流水	灌溉閥安裝方向與水流相反。	→ 將灌溉閥調頭（注意水流方向）。
	選檔桿 ① 位於 <b>ON</b> 位置。	→ 將選檔桿 ① 设为 <b>AUTO / OFF</b> 。



說明：如出現其它故障，請聯係 **GARDENA 服務中心**。只允許由 **GARDENA 服務中心** 以及 **GARDENA 授權的專業經銷商** 進行維修。

## 8. 技術參數

Bluetooth® 灌溉閥	單位	值 (1285 號)
電壓	V (DC)	9
內部 SRD( 短程無線電天線 )		
頻率範圍	GHz	2,402 – 2,480
最大传输功率	mW	10
自由場無線電範圍 ( 大約 )	m	5
最小 / 最大運作壓力	bar	0.5 / 12
流動介質		清澈淡水
最高介質溫度	°C	40
使用電池		1 x 9 V 鹼錳 ( 鹼性 ) IEC 6LR61 型
電池使用時長 ( 大約 )	a	1

## 9. 可用配件

GARDENA 土壤濕度傳感器

根據土壤濕度進行灌溉。

1867 號

## 10. 服務 / 保修

---

### 服務：

請聯係背面所列地址。

### 保修聲明：

製造商保修可在以下網址查看：

**[www.gardena.com/warranty](http://www.gardena.com/warranty) 或致電 +49731 4903773**

本製造商保修僅限於滿足上述條件時提供備件和維修。對我們製造商提出的其它索賠，例如損害賠償，並不在製造商保修之列。當然，本製造商保修不影響對經銷商 / 銷售商的法定和合同保修索賠。

本製造商保修受德意志聯邦共和國法律約束。

## 商標歸屬腳註

---

Bluetooth® 字樣標誌和徽標是 Bluetooth SIG Inc. 擁有的註冊商標，GARDENA 對這些標誌的所有使用均已獲得許可。其它商標和商品名稱屬於其各自所有者。

NL  
SVDA  
FINO  
PTPL  
HUCS  
SK

EL

1



**GARDENA**  
**Bluetooth®**



De GARDENA Bluetooth®-app gratis downloaden in de Apple App Store of in de Google Play Store.

Ladda ner GARDENA Bluetooth®-appen kostnadsfritt i Apple App Store eller i Google Play Store.

Du kan downloade GARDENA Bluetooth® appen gratis fra Apple App Store eller fra Google Play Store.

Lataa GARDENA Bluetooth® -sovellus ilmaiseksi Apple App Storesta tai Google Play Storesta.

Last ned GARDENA Bluetooth®-appen gratis i Apple App Store eller i Google Play Store.

Transferir a aplicação GARDENA Bluetooth® gratuita na Apple App Store ou na Google Play Store.

Pobracь bezpłatną aplikację GARDENA Bluetooth® z Apple App Store lub Google Play Store.

Töltse le a GARDENA ingyenes Bluetooth® App-ját az Apple App Store-ban vagy a Google Play Store-ban.

Aplikaci GARDENA Bluetooth® App stáhnout na Apple App Store nebo na Google Play Store.

Stiahnite si bezplatne aplikáciu GARDENA Bluetooth® z obchodu Apple App Store alebo Google Play Store.

Φορτώστε την εφαρμογή GARDENA Bluetooth® δωρεάν στο Apple App Store ή στο Google Play Store.

# 1



Brezplačno prenesite aplikacijo GARDENA Bluetooth® v spletni trgovini Apple App Store ali Google Play Store.

Preuzmite brezplačno GARDENA Bluetooth® aplikacijo iz trgovine aplikacijama Apple Store odnosno Google Play.

Preuzmite brezplačno GARDENA Bluetooth® aplikacijo iz trgovine aplikacijama Apple Store odnosno Google Play.

Descărcați gratuit aplicația GARDENA Bluetooth® din Apple App Store sau din Google Play Store.

GARDENA Bluetooth® uygulamasını Apple App Store veya Google Play Store'dan yükleyin.

Изтеглете безплатно приложението GARDENA Bluetooth® от Apple App Store или Google Play Store.

Shkarkoni aplikacionin GARDENA Bluetooth® falas në Apple App Store ose në Google Play Store.

Laadige GARDENA Bluetooth® äpp tasuta alla keskkonnast Apple App Store või Google Play Store.

Iš parduotuvės „Apple App Store“ ar „Google Play Store“ parsisiųskite nemokamai „GARDENA Bluetooth®“ bevielio ryšio technologijos mobiliąją programėlę.

Lejupielādējiet GARDENA Bluetooth® lietotni bez maksas Apple App Store vai Google Play Store.

SL  
HR

SR/BS  
RO

TR  
BG

SQ  
ET

LT  
LV

## 2

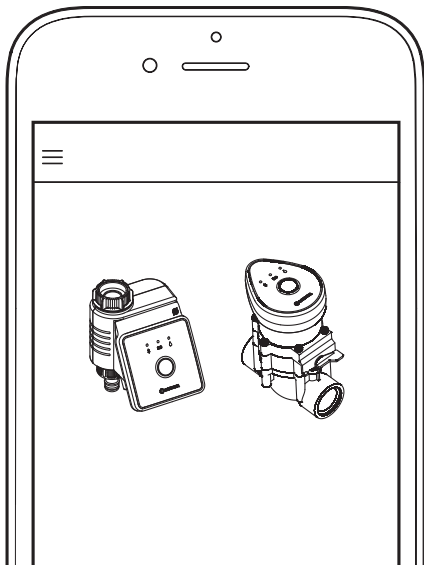

94

Nu kan uw Bluetooth®-apparaat worden geïntegreerd.  
Volg daarvoor de instructies in de app op.

Du kan nu integrera din Bluetooth®-apparat.  
Följ då anvisningarna i appen.

Nu kan dit Bluetooth®-apparat integreres.  
Følg anvisningerne i appen.

Nyt voit yhdistää Bluetooth®-laitteesi sen kanssa.  
Seuraa sovelluksen ohjeita.

Nå kan din Bluetooth®-enhet integreres.  
Følg anvisningene i appen.

Agora é possível integrar o seu aparelho Bluetooth®.  
Para isso, siga as instruções na aplicação.

Teraz można podłączyć urządzenie Bluetooth®. W tym celu  
należy postępować zgodnie z instrukcjami w aplikacji.

Most már csatlakoztathatja a Bluetooth®-os készülékét.  
Ehhez kövesse az App-ban található utasításokat.

Nyní lze Váš Bluetooth®-přístroj integrovat.  
Přitom postupujte podle pokynů v aplikaci.

Teraz môže byť vaše zariadenie Bluetooth® pripojené.  
Riadte sa pritom pokynmi v aplikácii.

Τώρα μπορεί να συνδεθεί η δική σας συσκευή Bluetooth®.  
Για το σκοπό αυτό ακολουθήστε τις οδηγίες στην εφαρμογή.

# 2

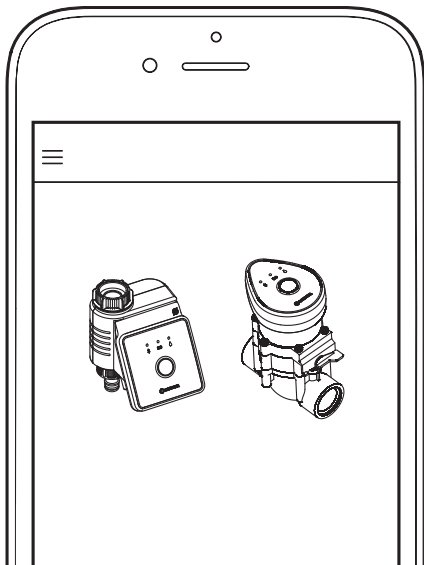

Sedaj lahko priključite svojo napravo s povezavo Bluetooth®.  
V ta namen sledite navodilom v aplikaciji.

Sada možete priključiti svoj Bluetooth® uređaj.  
Slijedite u tu svrhu upute iz aplikacije.

Sada možete da priključite svoj Bluetooth® uređaj.  
Nadalje postupite u skladu sa instrukcijama iz aplikacije.

Acum vă puteți conecta dispozitivul Bluetooth®.  
Urmați pentru aceasta instrucțiunile din aplicație.

Şimdi Bluetooth® cihazınız bağlanabilir.  
Bunun için uygulamadaki talimatları dikkate alın.

Cera Vašiat Bluetooth® uред може да бъде свързан.  
За целта следвайте инструкциите в приложението.

Tani, pajisja juaj Bluetooth® mund të lidhet.  
Për këtë, ndiqni udhëzimet në aplikacion.

Nüüd saab teie Bluetooth® seadme sellega ühendada.  
Järgige selleks äpis antavaid juhiseid.

Dabar galite susieti su savo „Bluetooth®“ prietaisu.  
Tam sekite nurodymus, esančius mobiliojoje programėlėje.

Tagad jūsu Bluetooth® ierīci iespējams integrēt sistēmā.  
Šai nolūkā sekojiet norādījumiem lietotnē.

SL  
HR

SR/BS  
RO

TR  
BG

SQ  
ET

LT  
LV

**BELANGRIJKE PRODUCTAANWIJZINGEN**

Lees de gebruiksaanwijzing van de desbetreffende producten alvorens het systeem in gebruik te nemen. De handleiding voor het GARDENA product vindt u op de betreffende productpagina op: [www.gardena.com](http://www.gardena.com)

**Aanwijzing voor afvoer**

Gooi het apparaat niet bij het huisvuil. Elektronische apparaten moeten overeenkomstig de richtlijn betreffende afgedankte elektrische en elektronische apparatuur via de plaatselijke verzamelpunten voor afgedankte elektronische apparatuur worden afgevoerd.

**Batterijen vervangen**

Leg de batterijen horen niet thuis in de vuilnisbak. Voer deze af via de plaatselijke verzamelpunten voor lege batterijen. Gebruik uitsluitend batterijen van hetzelfde type (LR6 AA). Let bij het vervangen van de batterijen op de juiste plaats van de polen van de batterijen.

**Interne SRD (draadloze antennes voor korte afstanden):**

Frequentiebereik: 2,402 – 2,480 GHz  
Maximaal zendvermogen: 10 mW  
Draadloze reikwijdte in open veld (ca.): 5 m

**CE-conformiteitsverklaring**

Hiermee verklaart GARDENA Manufacturing GmbH, dat het type radioapparatuur (art. 1285) voldoet aan de richtlijn 2014/53/EU. De volledige tekst van de EU-conformiteitsverklaring is beschikbaar op het volgende internetadres:

<https://www.gardena.com/int/support/safety-regulations>

**VIKTIG PRODUKTINFORMATION**

Var god läs bruksanvisningen för de produkter som levererats innan systemet tas i drift.

Anvisningarna för GARDENA-produkten finns på hithörande produktsida på: [www.gardena.com](http://www.gardena.com)

**Information om affällshantering**

Kasta inte denna produkt i ditt hushållsavfall. I enlighet med direktivet om avfall som består av elektrisk och elektronisk utrustning (WEEE), måste elektronisk utrustning istället affällshanteras via lokala insamlingsplatser för avfall bestående av elektronisk utrustning.

**Byte av batterier**

Förbrukade batterier hör inte hemma i ditt hushållsavfall. Var god affällshandera dem på din lokala batteriinsamlingsplats. Använd endast batterier av samma typ (LR6 AA). Var god kontrollera korrekt polaritet när batterierna byts.

**Intern SRD (kortvägsantenner):**

Frekvensområde: 2,402 – 2,480 GHz  
Maximal sändningseffekt: 10 mW  
Signalräckvidd vid fri sikt (ca.): 5 m

**CE-överensstämmelseförklaring**

Härmed försäkrar GARDENA Manufacturing GmbH, att radioutrustningstypen (art. 1285) uppfyller direktiv 2014/53/EU. Den kompletta texten för EU-försäkran om överensstämmelse finns på följande webbadress:

<https://www.gardena.com/int/support/safety-regulations>

**VIGTIGE PRODUKTINFORMATIONER**

Læs instruktionsmanualen til de leverede produkter, inden du tager systemet i anvendelse.

Du finder vejledningen til GARDENA produktet på den pågældende produktside under: [www.gardena.com](http://www.gardena.com)

**Information om bortskaffelse**

Smid ikke produkt ud sammen med dit husholdningsaffald. Ifølge Waste Electrical and Electronic Equipment (WEEE)-direktivet skal elektronik i stedet bortskaffes ved at smide det i containeren til elektronikaffald på lokale genbrugsstationer.

**Batteriskift**

Brugte batterier hører ikke hjemme i husholdningsaffaldet. Smid dem ud i containeren til brugte batterier på din lokale genbrugsstation. Brug kun samme type batterier (LR6 AA). Kontroller den korrekte polaritet, når du skifter batterier.



**Intern SRD (kortdistance-radioantenner):**

Frekvensområde: 2,402 – 2,480 GHz  
Maks. sendeeffekt: 10 mW  
Radiofrekvens på fritt felt (ca.): 5 m

**CE-overensstemmelseserklæring**

Hermed erklærer GARDENA Manufacturing GmbH, at det trådløse anlæg (vare-nr. 1285) er i overensstemmelse med direktivet 2014/53/EU. EU-overensstemmelseserklæringens tekst findes i sin helhed på følgende internetadresse:

<https://www.gardena.com/int/support/safety-regulations>

**TÄRKEITÄ TUOTETIETOJA**

Lue toimitettujen tuotteiden käyttöopas ennen järjestelmän käyttöönottoa.

Ohjeet GARDENA-tuotteelle löydät kyseiseltä tuotesivulta osoitteesta: [www.gardena.com](http://www.gardena.com)

**Hävittämistä koskevia tietoja**

Älä hävitä tätä tuotetta kotitalousjätteen mukana. Sähkö- ja elektroniikkalaiteromua koskevan direktiivin mukaisesti elektroniset laitteet tulee toimittaa hävitettäväksi paikalliseen elektroniikkalaiteromun keräyspisteeseen.

**Paristojen vaihto**

Käytetyt paristot eivät kuulu kotitalousjätteeseen. Toimita ne hävitettäväksi paikalliseen paristojen keräyspisteeseen. Käytä ainoastaan samantyyppisiä paristoja (LR6 AA). Tarkista, että navat tulevat oikein päin, kun vaihdat paristoja.

**Sisäinen SRD (lyhytdaantenni):**

Taajuusalue: 2,402 – 2,480 GHz  
Maksimi lähetysteho: 10 mW  
Vapaan kentän taajuusalue (noin): 5 m

**EY-vaatimustenmukaisuusvakuutus**

GARDENA Manufacturing GmbH vakuuttaa täten, että langaton laitteistotyyppi (tuotenrot 1285) vastaa direktiiviä 2014/53/EU. EY-vaatimustenmukaisuusvakuutuksen täydellinen teksti on saatavilla seuraavasta osoitteesta internetissä:

<https://www.gardena.com/int/support/safety-regulations>

**VIKTIG PRODUKTINFORMASJON**

Les bruksanvisningen til produktene godt før du setter systemet i drift.

Du finner forklaringen for GARDENA-produktet på den tilhørende produksiden på: [www.gardena.com](http://www.gardena.com)

**Informasjon om avhending**

Ikke kast dette produktet i husholdningsavfallet. I henhold til WEEE-direktivet, som omfatter avfall fra elektrisk og elektronisk utstyr, skal alt elektronisk utstyr avhendes ved lokale innsamlingspunkter for elektronikk.

**Bytte batteri**

Brukte batterier skal ikke kastes i husholdningsavfallet. De skal avhendes på det lokale batteriinnamlingsstedet eller leveres som spesialavfall. Bruk bare batterier av samme type (LR6 AA). Sjekk at polariteten er riktig når du bytter batteri.

**Intern SRD (radioantenner for korte strekninger):**

Frekvensområde: 2,402 – 2,480 GHz  
Maksimal sendefølelse: 10 mW  
Radiorekkevidde ved fritt felt (ca.): 5 m

**CE-samsvarserklæring**

GARDENA Manufacturing GmbH erklærer herved at radioanleggstypen (art. 1285) oppfyller kravene i direktiv 2014/53/EU. Den fullstendige teksten i EU-samsvarserklæringen finnes på følgende internetadresse:

<https://www.gardena.com/int/support/safety-regulations>

**INDICAÇÕES IMPORTANTES SOBRE O PRODUTO**

Antes da colocação em funcionamento do sistema leia as instruções de utilização dos respetivos produtos. Encontra as instruções para o produto GARDENA na respetiva página do produto em: [www.gardena.com](http://www.gardena.com)

**Indicação da eliminação**

Não eliminar no lixo doméstico. Os aparelhos eletrónicos devem ser eliminados em pontos de recolha de resíduos eletrónicos de acordo com a diretiva relativa aos resíduos de equipamentos elétricos e eletrónicos.

**Trocar as pilhas**

As pilhas gastas não devem ser colocadas no lixo doméstico. Entregue-as no ponto de recolha para pilhas do local. Utilize apenas pilhas do mesmo tipo (LR6 AA). Ao trocar as pilhas respeite a polaridade correta das pilhas.

**SRD interno (antenas de rádio de curta distância):**

Banda de frequência: 2,402 – 2,480 GHz  
Potência de transmissão máxima: 10 mW  
Alcance sem fios em campo aberto (aprox.): 5 m

**Declaração de conformidade CE**

A GARDENA Manufacturing GmbH declara, por este meio, que o tipo de equipamento de rádio (Art. 1285) cumpre a Diretiva 2014/53/UE. O texto na íntegra da declaração de conformidade UE está disponível no seguinte endereço na Internet: <https://www.gardena.com/int/support/safety-regulations>

**WAŻNE INFORMACJE O PRODUKCIE**

Prosimy o zapoznanie się z treścią załączonej instrukcji użytkowania dostarczonych produktów przed uruchomieniem systemu. Instrukcja obsługi produktu GARDENA dostępna jest na odpowiedniej stronie produktowej pod adresem: [www.gardena.com](http://www.gardena.com)

**Informacja dotycząca usuwania odpadów**

Tego produktu nie można usuwać razem z odpadami bytowymi. Zgodnie z postanowieniami dyrektywy w sprawie zużytego sprzętu elektrotechnicznego i elektronicznego (WEEE), sprzęt elektroniczny należy, zamiast tego, przekazywać do miejscowych punktów odbioru zużytego sprzętu elektronicznego.

**Wymiana baterii**

Zużyte baterie nie należą do odpadów bytowych. Prosimy przekazywać je do miejscowego punktu odbioru baterii. Należy stosować wyłącznie baterie tego samego typu (LR6 AA). Wymieniając baterie należy sprawdzić czy zostały umieszczone zgodnie z biegunami.

**Wewnętrzne urządzenie bliskiego zasięgu (SRD):**

Zakres częstotliwości: 2,402 – 2,480 GHz  
Maksymalna moc nadawcza: 10 mW  
Zasięg łączności radiowej na otwartej przestrzeni (ok.): 5 m

**Declaracja zgodności CE**

GARDENA Manufacturing GmbH oświadcza, że typ urządzenia radiowego (art. 1285) jest zgodny z Dyrektywą 2014/53/UE. Kompletny tekst deklaracji zgodności UE jest dostępny pod adresem: <https://www.gardena.com/int/support/safety-regulations>

**FONTOS TERMÉKUTASÍTÁSOK**

A rendszer üzembe helyezése előtt, kérjük, olvassa el ez adott termék használati utasításait. A GARDENA termék kezelési útmutatója a termék megfelelő oldalán, a [www.gardena.com](http://www.gardena.com) ugrópont alatt található.

**Hulladékelhelyezési utasítások**

A termék nem helyezhető el a háztartási hulladékban. Az elektronikus termékeket a használt elektromos és elektronikus készülékekről szóló irányelvnek megfelelően, az elhasznált elektronikus készülékek számára kialakított helyi gyűjtőhelyeken kell elhelyezni.

**Elemek kicserélése**

A elhasználtódot elemeket tilos a háztartási hulladékba tenni. Ezeket a helyi elemgyűjtő tartályokba kell elhelyezni. Csak azonos típusú elemeket használjon (LR6 AA). Az elemek kicserélése során ügyeljen az elem pólusainak megfelelő elhelyezkedésére.

#### **Belső SRD-ök (kis hatósugarú rádióantennák):**

Frekvenciataromány: 2,402 – 2,480 GHz  
Maximális adóteljesítmény: 10 mW  
Szabadtéri rádió hatótávolság (kb.): 5 m



#### **CE megfeleléségi nyilatkozat**

A GARDENA Manufacturing GmbH ezennel kijelenti, hogy az adott típusú rádióberendezés (cikksz. 1285) megfelel a 2014/53/EU irányelv előírásainak. Az EU megfeleléségi nyilatkozat teljes szövege hozzáférhető a következő internetes címen:

<https://www.gardena.com/int/support/safety-regulations>

#### **DŐLEZŐTÉ POKYNY K PRODUKTU**

Před uvedením systému do provozu přečtěte prosím návody k obsluze příslušných produktů.

Návod na produkt GARDENA najdete na příslušné stránce produktu na adrese: [www.gardena.com](http://www.gardena.com)



#### **Pokyn pro likvidaci**

Produkt nelikvidovat spolu s běžným domácím odpadem. Elektronické produkty se likvidují v souladu se směrnicí o starých elektrických a elektronických přístrojích a o místních sběrných místech pro staré elektronické přístroje.



#### **Výměna baterií**

Použité baterie nepatří do domácího odpadu. Likvidujte je na Vašich místních sběrných místech pro baterie. Používejte pouze baterie stejného typu (LR6 AA).

Při výměně baterií dbejte na správnou polaritu baterií.

#### **Interní SRD (radióvá anténa s krátkým dosahem):**

Frekvenční rozsah: 2,402 – 2,480 GHz  
Maximální vysílací výkon: 10 mW  
Dosah ve volném prostoru (asi): 5 m



#### **CE prohlášení o shodě**

Tímto prohlašuje GARDENA Manufacturing GmbH, že rádiová zařízení (typy 1285) odpovídají směrnici 2014/53/EU. Úplný text EU prohlášení o shodě je k dispozici na následující adrese:

<https://www.gardena.com/int/support/safety-regulations>

#### **DŐLEZŐTÉ UPOZORNENIE K VÝROBKU**

Před uvedením systému do prevádzky si prečítajte návod na obsluhu príslušných výrobkov.

Návod pre výrobok GARDENA nájdete na príslušnej stránke výrobku na adrese: [www.gardena.com](http://www.gardena.com)



#### **Pokyny na likvidáciu**

Výrobok nepatria do komunálneho odpadu. Podľa smernice o odpadu z elektrických a elektronických zariadení je treba elektronické výrobky odovzdať na zberné miesta elektroodpadu.



#### **Výměna baterií**

Staré baterie nepatria do komunálneho odpadu. Odovzdajte ich na najbližšom zbernom mieste. Používajte len batérie rovnakého typu (LR6 AA). Pri výměne dbejte na správnú polaritu batérií.

#### **Interné SRD (krátkovlnné rádiové antény):**

Frekvencný rozsah: 2,402 – 2,480 GHz  
Maximálny vysielací výkon: 10 mW  
Voľný rádiový dosah (cca): 5 m



#### **ES vyhlásenie o zhode**

Spoločnosť GARDENA Manufacturing GmbH týmto vyhlasuje, že typ rádiového zariadenia (výr. č. 1285) je v zhode so smernicou 2014/53/EÚ. Celý text ES vyhlásenia o zhode nájdete na tejto internetovej adrese:

<https://www.gardena.com/int/support/safety-regulations>

CS  
SK

## ΣΗΜΑΝΤΙΚΕΣ ΥΠΟΔΕΙΞΕΙΣ ΠΡΟΪΟΝΤΩΝ

Πριν από τη θέση σε λειτουργία του συστήματος διαβάστε τις οδηγίες χρήσης των αντίστοιχων προϊόντων. Οι οδηγίες για το προϊόν GARDENA παρέχονται στην αντίστοιχη οθόνη προϊόντος: [www.gardena.com](http://www.gardena.com)



### Υπόδειξη απόρριψης

Μην απορρίπτετε το προϊόν στα οικιακά απορρίμματα. Τα ηλεκτρονικά προϊόντα πρέπει να απορρίπτονται σύμφωνα με την Οδηγία για μεταχειρισμένες ηλεκτρικές και ηλεκτρονικές συσκευές μέσω των τοπικών σημείων συλλογής για μεταχειρισμένες ηλεκτρονικές συσκευές.

### Αλλαγή μπαταριών

Οι χρησιμοποιημένες μπαταρίες δεν επιτρέπεται να απορρίπτονται στα οικιακά απορρίμματα. Απορρίψτε τις στο τοπικό σημείο συλλογής μπαταριών. Χρησιμοποιήστε μόνο μπαταρίες του ίδιου τύπου (LR6 AA). Κατά την αλλαγή μπαταριών προσέξτε τη σωστή πολικότητα των μπαταριών.

### Εσωτερικό σύστημα SRD (κλειστά ραδιοεπικοινωνίας μικρής εμβέλειας):

Εύρος συχνότητας: 2,402 – 2,480 GHz

Μέγιστη ισχύς εκπομπής: 10 mW

Ραδιοεμβέλεια ελεύθερου πεδίου (περ.): 5 m



### Δήλωση συμμόρφωσης CE

Με το παρόν η GARDENA Manufacturing GmbH δηλώνει ότι ο τύπος του συστήματος ραδιοσυχνότητας (Κωδ. 1285) ικανοποιεί τις απαιτήσεις της Οδηγίας 2014/53/ΕΕ.

Το πλήρες κείμενο της δήλωσης συμμόρφωσης ΕΕ διατίθεται στην παρακάτω ηλεκτρονική διεύθυνση:

<https://www.gardena.com/int/support/safety-regulations>

## POMEMBNA NAVODILA ZA IZDELEK

Pred zagonom sistema preberite navodila za uporabo ustreznih izdelkov.

Navodilo za izdelek GARDENA najdete na ustrežni strani izdelka na: [www.gardena.com](http://www.gardena.com)



### Napotek o odstranitvi med odpadke

Naprave ne zavrzite med gospodinske odpadke. Elektronske naprave je treba odstraniti v skladu z Direktivo o elektronični in neuporabnih elektronskih napravah na lokalnih zbirališčih za neuporabne elektronske naprave.

### Menjava baterij

Izrabljene baterije ne spadajo med gospodinske odpadke. Odstranite jih na svojem krajevnem zbirališču baterij. Uporabljajte samo baterije enakega tipa (LR6 AA).

Pri menjavanju baterij upoštevajte pravilne pole baterij.

### Interni SRD (radijske antene za kratke razdalje):

Frekvenčno področje: 2,402 – 2,480 GHz

Maksimalna oddajna moč: 10 mW

Doseg radijskih valov na prostem zvočnem polju (pribl.): 5 m



### CE-izjava o skladnosti

Podjetje GARDENA Manufacturing GmbH izjavlja, da tip radijske naprave (art.-št. 1285) ustreza Direktivi 2014/53/EU. Celotno besedilo EU-izjave o skladnosti

je na voljo na naslednjem spletnem naslovu: <https://www.gardena.com/int/support/safety-regulations>

## VAŽNE NAPOMENE O PROIZVODU

Prije prvo puštanja sustava u rad pročitajte upute za uporabu odgovarajućih proizvoda.

Upute za GARDENA proizvod nalaze se na odgovarajućoj stranici s opisom proizvoda na adresi: [www.gardena.com](http://www.gardena.com)



### Uputa za odlaganje u otpad

Nemojte odlagati uređaj u komunalni otpad. Prema Direktivi o otpadnoj električnoj i elektroničkoj opremi, elektroničke uređaje treba odložiti u otpad preko lokalnih odlagališta starih elektroničkih uređaja.

### Zamjena baterija

Istrošene baterije nemojte odlagati u komunalni otpad. Predajte ih lokalnom odlagalištu otpadnih baterija i akumulatora. Rabite samo baterije istog tipa (LR6 AA).

Pri likom zamjene baterija pazite na ispravan položaj polova.

#### **Interni SRD (radijski uređaji kratkog dometa):**

Raspon frekvencije: 2,402 – 2,480 GHz  
Maksimalna snaga odašiljanja: 10 mW  
Domet na otvorenom polju (pribl.): 5 m



#### **CE izvjava o sukladnosti**

Ovime tvrtka GARDENA Manufacturing GmbH izjavljuje da tip radijskog sustava (br. art. 1285) odgovara Direktivi 2014/53/EU. Kompletan tekst EU izvjava o sukladnosti dostupan je na sljedećoj internetskoj stranici:  
<https://www.gardena.com/int/support/safety-regulations>

#### **VAŽNE NAPOMENE O PROIZVODU**

Pre prvog puštanja sistema u rad pročitajte odgovarajuće uputstvo za rukovanje.

Uputstvo za GARDENA proizvod možete pronaći na odgovarajućoj stranici sa opisom proizvoda na adresi: [www.gardena.com](http://www.gardena.com)



#### **Informacije o odlaganju u otpad**

Uređaj nemojte da odlazete kao komunalni otpad. U skladu s Direktivom o električnim i elektronskim starim uređajima te uređaje treba odložiti u otpad putem lokalnih sakupljališta starih elektronskih uređaja.



#### **Zamena baterija**

Istrošene baterije nemojte da odlazete u komunalni otpad. Predajte ih lokalnom sakupljalištu akumulatora i baterija. Koristite samo baterije istog tipa (LR6 AA). Prilikom zamene baterija pazite na pravilan položaj polova.

#### **Interni SRD (radijske antene kratkog dometa):**

Raspon frekvencije: 2,402 – 2,480 GHz  
Maksimalna snaga emitovanja: 10 mW  
Domet na otvorenom polju (pribl.): 5 m



#### **CE deklaracija o usaglašenosti**

Ovime kompanija GARDENA Manufacturing GmbH izjavljuje da tip radijskog sistema (br. art. 1285) odgovara Direktivi 2014/53/EU. Kompletan tekst EU deklaracije o usaglašenosti dostupan je na sledećoj internet stranici:  
<https://www.gardena.com/int/support/safety-regulations>

#### **INDICATII IMPORTANTE DESPRE PRODUS**

Vă rugăm ca înainte de punerea în funcțiune a sistemului să citiți instrucțiunile de utilizare ale produselor respective.

Puteți găsi manualul produsului GARDENA pe pagina corespunzătoare cu produse la adresa: [www.gardena.com](http://www.gardena.com)



#### **Indicație cu privire la eliminarea ca deșeu**

Nu aruncați aparatul la gunoii menajer. Aparatele electronice trebuie eliminate conform Directivei privind deșeurile electrice și electronice la centrele de colectare locale pentru deșeurii electronice.



#### **Schimbarea bateriilor**

Bateriile consumate nu se aruncă la gunoii menajer. Eliminați-le la centrul dvs. local de colectare a bateriilor. Utilizați numai baterii de același tip (LR6 AA). La schimbarea bateriilor, vă rugăm să aveți grijă la polaritatea corectă a acestora.

#### **SRD intern (antene radio cu acoperire scurtă):**

Interval de frecvență: 2,402 – 2,480 GHz  
Putere maximă emițător: 10 mW  
Acoperire radio în câmp liber (aprox.): 5 m



#### **Declarație de conformitate CE**

Prin prezenta GARDENA Manufacturing GmbH declară că tipul de echipament hertzian (art. 1285) corespunde Directivei 2014/53/UE. Textul complet al Declarației de conformitate UE este disponibil la următoarea adresă de Internet:  
<https://www.gardena.com/int/support/safety-regulations>

## ÖNEMLİ ÜRÜN BİLGİLERİ

Sistemin devreye alınmasından önce, lütfen ilgili ürünün işletim kılavuzunu okuyun.  
GARDENA ürün talimatını ilgili ürün sayfasında: [www.gardena.com](http://www.gardena.com) altında bulabilirsiniz



### Atığa ayırma bilgisi

Cihazı ev çöpünde atığa ayırmayın. Elektronik cihazlar, eski elektrikli ve elektronik cihazlar ile ilgili yönetmelik uyarınca, eski elektronik cihazlar için yerel toplama noktalarında atığa ayrılmalıdır.

### Pillerin değiştirilmesi

Kullanılmış piller ev çöplerine atılmaz. Bunları yerel pil toplama yerlerinde atığa ayırın. Sadece aynı tipte pil (LR6 AA) kullanın. Lütfen pil değişimi sırasında pillerin doğru kutuplarda olmasına dikkat edin.

### Dahili SRD (Kısa mesafe telsiz anteni):

Frekans aralığı: 2,402 – 2,480 GHz  
Maksimum yayın gücü: 10 mW  
Açık alan telsiz menzili (yakl.): 5 m



### CE uygunluk beyanı

GARDENA Manufacturing GmbH işbu vesile ile, telsiz sistemi tipinin (Ürün no. 1285) 2014/53/AB yönetmeliği ile uyumlu olduğunu beyan eder. AB uygunluk beyanının tam metnine aşağıdaki internet adresinden ulaşabilirsiniz:

<https://www.gardena.com/int/support/safety-regulations>

## ВАЖНИ УКАЗАНИЯ ЗА ПРОДУКТА

Моля, прочетете инструкциите за експлоатация на съответните продукти, преди въвеждане на системата в експлоатация.  
Инструкция за продукта на GARDENA можете да откриете на съответната продуктова страница на адрес: [www.gardena.com](http://www.gardena.com)



### Указание за изхвърляне като отпадък

Не изхвърляйте устройството заедно с битовите отпадъци. Електронните устройства трябва да се изхвърлят чрез местни пунктове за събиране на остаряло електронно оборудване в съответствие с Директивата за излязлото от употреба електрическо и електронно оборудване.

### Смяна на батериите

Използвани батерии не трябва да бъдат изхвърляни при битовите отпадъци. Изхвърлете ги в местния пункт за събиране на батерии. Използвайте само батерии от еднакви типове (LR6 AA). Моля, при смяна на батериите, внимавайте за правилния поляритет на батериите.

### Вътрешна SRD (антена за близки разстояния):

Честотен диапазон: 2,402 – 2,480 GHz  
Максимална мощност на предаване: 10 mW  
Радиус на действие на открито пространство (около): 5 m



### ЕС Декларация за съответствие

GARDENA Manufacturing GmbH декларира с настоящото, че типът радиооборудване (Art. 1285) отговаря на Директива 2014/53/ЕС.  
Пълният текст на ЕС Декларацията за съответствие е на разположение на следния интернет-адрес:

<https://www.gardena.com/int/support/safety-regulations>

## UDHËZIME TË RËNDËSISHME PËR PRODUKTIN

Para vënies në punë të sistemit lexoni manualin e përdorimit të produktit përkatës.  
Manualin për produktin GARDENA e gjeni në faqen përkatëse të produktit nën: [www.gardena.com](http://www.gardena.com)



### Udhëzim për asgjësimin

Mos e asgjësoni pajisjen në mбетjet shtëpiake. Pajisjet elektronike duhet të asgjësohen në pikat e grumbullimit për pajisje elektronike të vjetra në përputhje me direktivën për pajisjet të vjetra elektrike dhe elektronike.

### Ndërrimi i baterisë

Bateritë e përdorura nuk hidhen në mбетjet shtëpiake. Asgjësojini ato në pikën lokale të grumbullimit të baterive. Përdorini vetëm bateri të të njëjtit tip (LR6 AA).  
Gjatë ndërrimit të baterive, merri parasysh polaritetin e duhur të baterive.

#### **SRD-ja e brendshme (antena pa tel me distancë të shkurtër):**

Diapazoni i frekuencës: 2,402 – 2,480 GHz  
Rendimenti maksimal i transmetimit: 10 mW  
Rezja radio në fushë të lirë (rethi): 5 m



#### **Deklarata e përputhshmërisë CE**

Me anë të kësaj, GARDENA Manufacturing GmbH deklaron se tipi i pajisjes radio (art. 1285) përputhet me Direktivën 2014/53/BE. Teksti i plotë i deklaratës së përputhshmërisë BE disponohet në adresën e mëposhtme të internetit:

<https://www.gardena.com/int/support/safety-regulations>

#### **OLULISED TOOTEJUHISED**

Palun lugege enne sËsteemi kasutuselevõttu vastavate toodete kasutusjuhendid lbi.

Juhise GARDENA toote jaoks leiate te vastava toote lehekljelt aadressilt: [www.gardena.com](http://www.gardena.com)



#### **Jtmekestitluse juhise**

Arge korraldage seadme jtmekestitlust olmejtmete hulgas. Elektroonikaseadmete jtmekestitlust tuleb korraldada vastavalt direktiivile elektrilise ja elektroonikaseadmete jtmete kohta kohalike vanade elektroonikaseadmete kogumispunktide kaudu.



#### **Patareide vahetamine**

Kasutatud patareid ei tohi panna olmejtmete hulka. Korraldage nende jtmekestitlust oma kohalike patareide kogumispunktide abil. Kasutage ainult sama tupi patareisid (LR6 AA). Palun jrgige patareivahetusel patareide õiget polaarust.

#### **Sisemine SRD (lhimaa raadioantennid):**

Sagedusvahemik: 2,402 – 2,480 GHz  
Maksimaalne saatevõimsus: 10 mW  
Vaba vlja raadiolevi ulatus (ca): 5 m



#### **CE vastavusdeklaratsioon**

Kesolevaga kinnitab GARDENA Manufacturing GmbH, et raadioseadmete tup (art 1285) vastab direktiivile 2014/53/EL. EL-i vastavusdeklaratsiooni tielik tekst on saadaval jrgmiselt internetiaadressilt:

<https://www.gardena.com/int/support/safety-regulations>

#### **SVARBI GAMINIO INFORMACIJA**

Prieš praddami eksploatuoti sistem, perskaitykite kiekvieno gaminio eksploatavimo instrukcij.

GARDENA gaminio instrukcij rasite atitinkamo gaminio puslapyje interneto svetainėje: [www.gardena.com](http://www.gardena.com)



#### **Atliekj šalinimo informacija**

Prietaiso nešalinkite su buitiniemis atliekomis. Elektroninj prietais reikia šalinti vietiniše elektroninēs įrangos surinkimo vietose pagal Direktivj dėl elektros ir elektroninēs įrangos atliekj.



#### **Baterijj keitimas**

Išeikvot baterijj negalima išmesti su buitiniemis atliekomis. Šalinkite jas vietiniame baterijj surinkimo punkte. Naudokite tiktai vienodo tipo baterijas (LR6 AA). Keisdami baterijas, atkreipkite dėmesj į teisingj baterijj poliškum.

#### **Vidaus SRD (mažojo nuotolio radiojo ryšio įrenginiai):**

Dažnių diapazonas: 2,402 – 2,480 GHz  
Maksimali spinduliuotės galia: 10 mW  
Laisvos erdvės radiojo ryšio veikimo nuotolis (apie): 5 m



#### **CE atitikties deklaracija**

GARDENA Manufacturing GmbH patvirtina, kad radiojo ryšio įrenginij tipas (gam. 1285) atitinka Direktivj 2014/53/ES. Visj ES atitikties deklaracijos tekstj galite rasti šiuo interneto adresu:

<https://www.gardena.com/int/support/safety-regulations>



## SVARĪGI NORĀDĪJUMI PAR IZSTRĀDĀJUMU

Lūdzu, pirms sistēmas ekspluatācijas sākšanas izlasiet attiecīgo izstrādājumu lietošanas instrukciju.  
GARDENA izstrādājuma instrukcija ir pieejama atbilstīgajā izstrādājuma lapā vietnē: [www.gardena.com](http://www.gardena.com)



### Norāde par utilizēšanu

Ierīci nedrīkst izmest sadzīves atkritumos. Elektroniskās ierīces jāutilizē saskaņā ar Direktīvu par elektrisko un elektronisko iekārtu atkritumiem vietējā elektronisko atkritumu savākšanas punktā.



### Bateriju nomaiņa

Izlietotas baterijas nedrīkst izmest sadzīves atkritumos. Utilizējiet tās vietējā bateriju savākšanas punktā. Izmantojiet tikai vienāda tipa baterijas (LR6 AA).  
Mainot baterijas, ņemiet vērā pareizu bateriju polu izvietojumu.

### Iekšējais SRD (mazu attālumu radioviļņu antenas):

Frekvenču diapazons: 2,402 – 2,480 GHz

Maksimālā raidīšanas jauda: 10 mW

Radioviļņu darbības rādītājs atvērtā teritorijā (apm.): 5 m



### CE atbilstības deklarācija

Ar šo uzņēmums GARDENA Manufacturing GmbH deklarē, ka radioiekārtas tips (preces nr. 1285) atbilst Direktīvas 2014/53/ES prasībām. ES atbilstības deklarācijas teksta pilna versija ir pieejama šādā tīmekļa vietnē:

<https://www.gardena.com/int/support/safety-regulations>



**Deutschland / Germany**

GARDENA Manufacturing GmbH  
Central Service  
Hans-Lorenser-Straße 40  
D-89079 Ulm  
Produktfragen: (+49) 731 490-123  
Reparaturen: (+49) 731 490-290  
service@gardena.com  
http://www.gardena.com

**Albania**

KRAFT SHPK  
Autostrada Tirane-Durres  
Km 7  
1051 Tirane

**Argentina**

ROBERTO C. RUMBO S.R.L.  
Predio Norlog  
Lote 7  
Benavidez, ZC: 1621  
Buenos Aires  
ventas@rumbosrl.com.ar

**Australia**

Husqvarna Australia Pty. Ltd.  
Locked Bag 5  
Central Coast BC  
NSW 2252  
Phone: (+ 61) (0) 2 4352 7400  
customer.service@  
husqvarna.com.au

**Austria / Österreich**

Husqvarna Austria GmbH  
Industriezeile 36  
4010 Linz  
Tel.: (+43) 732 77 01 01-485  
service.gardena@  
husqvarnagroup.com

**Azerbaijan**

Firm Progress  
a. Aliyev Str. 26A  
1052 Baku

**Belarus**

Private Enterprise  
"Master Garden"  
Minsk  
Sharangovich str., 7a  
Phone: (+375) 17 257-00-33  
Mob.: (+375) 29 676-16-09  
mg@mastergarden.by

**Belgium**

Husqvarna Belgium nv  
Gardena Division  
Leuvensesteenweg 542  
Planet II E  
1930 Zaventem  
Belgie

**Bosnia / Herzegovina**

SILK TRADE d.o.o.  
Industrijska zona Bukva bb  
74260 Tešanj

**Brazil**

Husqvarna do Brasil Ltda  
Av. Francisco Matarazzo,  
1400 – 19<sup>a</sup> andar  
São Paulo – SP  
CEP: 05001-903  
Tel: 0800-112252  
marketing.br.husqvarna@  
husqvarna.com.br

**Bulgaria**

AGROLAND България АД  
бул. 8 Декември, № 13  
Офис 5  
1700 Студентски град  
София  
Tel.: (+359) 24 66 69 10  
info@agroland.eu

**Canada / USA**

GARDENA Canada Ltd.  
100 Summerlea Road  
Brampton, Ontario L6T 4X3  
Phone: (+1) 905 792 93 30  
info@gardenacanada.com

**Chile**

REPRESENTACIONES  
JCE S.A.  
Av. Del Valle Norte 857,  
Piso 4  
Santiago RM  
Phone: (+56) 2 24142560  
contacto@jce.cl

**China**

Husqvarna (Shanghai)  
Management Co., Ltd.  
富世华 (上海) 管理有限公司  
3F, Benq Square B,  
No207, Song Hong Rd.,  
Chang Ning District,  
Shanghai, PRC. 200335  
上海市长宁区淞虹路207号明  
基广场B座3楼, 邮编: 200335

**Colombia**

Husqvarna Colombia S.A.  
Calle 18 No. 68 D-31, zona  
Industrial de Montevideo  
Bogotá, Cundinamarca  
Tel. 571 2922700 ext. 105  
jairo.salazar@husqvarna.com.co

**Costa Rica**

Compania Exim  
Euroberoamericana S.A.  
Los Colegios, Moravia,  
200 metros al Sur del Colegio  
Saint Francis – San José  
Phone: (+506) 297 68 83  
exim\_euro@racsa.co.cr

**Croatia**

Husqvarna Austria GmbH  
Industriezeile 36  
4010 Linz  
Tel.: (+43) 732 77 01 01-485  
service.gardena@  
husqvarnagroup.com

**Cyprus**

Med Marketing  
17 Digeni Akritia Ave  
P.O. Box 27017  
1641 Nicosia

**Czech Republic**

Husqvarna Cesko s.r.o.  
Türkova 2319/5b  
149 00 Praha 4 – Chodov  
Bezpłatná infolinka :  
800 100 425  
servis@cz.husqvarna.com

**Denmark**

GARDENA DANMARK  
Lejrvvej 19, st.  
3500 Værløse  
Tlf.: (+45) 70 26 47 70  
husqvarna@husqvarna.dk  
www.gardena.com / dk

**Dominican Republic**

BOSQUESA, S.R.L  
Carretera Santiago Licey  
Km. 5 ½  
Esquina Copal II.  
Santiago  
Dominican Republic  
Phone: (+809) 736-0333  
joserbosquesa@claro.net.do

**Ecuador**

Husqvarna Ecuador S.A.  
Arupos E1-181 y 10 de  
Agosto Quito, Pichincha  
Tel. (+593) 22800739  
francisco.jacome@  
husqvarna.com.ec

**Estonia**

Husqvarna Eesti OÜ  
Valdeku 132  
EE-11216 Tallinn  
info@gardena.ee

**Finland**

Oy Husqvarna Ab  
Gardena Division  
Lautatarankatu 8 B / PL 3  
00581 HELSINKI  
www.gardena.fi

**France**

Husqvarna France  
9/11 Allée des pierres mayettes  
92635 Gennevilliers Cedex  
France  
http://www.gardena.com/ fr  
N° AZUR: 0 810 00 78 23  
(Prix d'un appel local)

**Georgia**

Transporter LLC  
113B Beliashtvi street  
0159 Tbilisi, Georgia

**Great Britain**

Husqvarna UK Ltd  
Preston Road  
Aycliffe Industrial Park  
Newton Aycliffe  
County Durham  
DL5 6UP  
info.gardena@husqvarna.com.uk

**Greece**

ΠΛΑΠΑΔΟΠΟΥΛΟΣ ΑΕΒΕ  
Αδων. Αθηνών 92  
Αθήνα  
T.K.104 42  
Ελλάδα  
Τηλ. (+30) 210 5193 100  
info@papadopoulos.com.gr

**Hungary**

Husqvarna Magyarország Kft.  
Ezred u. 1 - 3  
1044 Budapest  
Telefon: (+36) 1 251-4161  
vevoszolgalat.husqvarna@  
husqvarna.hu

**Iceland**

BYKO ehf.  
Bíldshöfða 20  
110 Reykjavík

**Ireland**

Husqvarna UK Ltd  
Preston Road  
Aycliffe Industrial Park  
Newton Aycliffe  
County Durham  
DL5 6UP  
info.gardena@husqvarna.com.uk

**Italy**

Husqvarna Italia S.p.A.  
Via Santa Vecchia 15  
23868 VALMADRERA (LC)  
Phone: (+39) 0341.203.111  
assistenza.italia@it.husqvarna.com

**Japan**

Husqvarna Zenoah Co., Ltd.  
1-9 Minamidai  
Kawagoe  
350-1165 Saitama  
gardena-jp@husqvarnagroup.com

**Kazakhstan**

LAMED Ltd.  
155/1, Tazhibayevoy Str.  
050060 Almaty  
IP Schmidt  
Abayavenue 3B  
110 005 Kostanay

**Korea**

Kyung Jjin Trading CO.,LTD.  
107-4, Sunduk Bld.,  
YangJae-dong,  
Seocho-gu,  
Seoul, (zipcode: 137-891)  
Phone: (+82) (0)2 574-6300

**Latvia**

Husqvarna Latvija SIA  
Ulbrokas 19A  
LV-1021 Riga  
info@gardena.lv

**Lithuania**

UAB Husqvarna Lietuva  
Ateities pl. 77C  
LT-52104 Kaunas  
info@gardena.lt

**Luxembourg**

Magasins Jules Neuberger  
39, rue Jacques Stas  
Luxembourg-Gasperich 2549  
Case Postale No. 12  
Luxembourg 2010  
Phone: (+352) 40 14 01  
api@neuberger.lu

**Mexico**

AFOSA  
Av. Lopez Mateos Sur # 5019  
Col. La Calma 45070  
Zapopan, Jalisco, Mexico  
Phone: (+52) 33 3818-3434  
iconerjo@afosa.com.mx

106

**Moldova**

Corvel S.R.L.  
290A Muncesti Str.  
2002 Chisinau

**Netherlands**

Husqvarna Nederland B.V.  
GARDENA Division  
Postbus 50131  
1305 AC ALMERE  
Phone: (+31) 36 521 00 10  
info@gardena.nl

**Neth. Antilles**

Jonka Enterprises N.V.  
Sta. Rosa Weg 196  
P.O. Box 8200  
Curaçao  
Phone: (+599) 9 767 66 55  
pgm@jonka.com

**New Zealand**

Husqvarna New Zealand Ltd.  
PO Box 76-437  
Manukau City 2241  
Phone: (+64) (0) 9 9202410  
support.nz@husqvarna.co.nz

**Norway**

Husqvarna Norge AS  
Gardena Division  
Trøskerveien 36  
1708 Sarsborg  
info@gardena.no

**Peru**

Husqvarna Perú S.A.  
Jr. Ramón Cárcamo 710  
Lima 1  
Tel: (+51) 1 3320400 ext. 416  
juan.rumzugo@husqvarna.com

**Poland**

Husqvarna Poland Spółka z o.o.  
ul. Wysockiego 15 b  
03-371 Warszawa  
Phone: (+48) 22 330 96 00  
gardena@husqvarna.com.pl

**Portugal**

Husqvarna Portugal, SA  
Lagoa - Albarraque  
2635 - 595 Rio de Mouro  
Tel.: (+351) 21 922 85 30  
Fax: (+351) 21 922 85 36  
info@gardena.pt

**Romania**

Madex International Srl  
Soseaua Odaii 117 - 123,  
RO 013603 Bucuresti, S1  
Phone: (+40) 21 352.76.03  
madex@ines.ro

**Russia / Россия**

000 „Хускварна“  
141400, Московская обл.,  
г. Химки,  
улица Ленинградская,  
владение 39, стр.6  
Бизнес Центр  
„Химки Бизнес Парк“,  
помещение 0B02\_04  
http://www.gardena.ru

**Serbia**

Domel d.o.o.  
Autoput za Novi Sad bb  
11273 Belgrade  
Phone: (+381) 118488812  
miroslav.jejina@domel.rs

**Singapore**

Hy-Ray PRIVATE LIMITED  
40 Jalan Pemimpin  
#02-08 Tat Ann Building  
Singapore 577185  
Phone: (+65) 6253 2277  
shiyang@hyray.com.sg

**Slovak Republic**

Husqvarna Cesko s.r.o.  
Turkova 2319/5b  
149 00 Praha 4 - Chodov  
Bezplatná infolinka:  
800 154 044  
servis@sk.husqvarna.com

**Slovenia**

Husqvarna Austria GmbH  
Industriezeile 36  
4010 Linz  
Tel.: (+43) 732 77 01 01-485  
service.gardena@husqvarnagroup.com

**South Africa**

Husqvarna  
South Africa (Pty) Ltd  
Postnet Suite 250  
Private Bag X6,  
Cascades, 3202  
South Africa  
Phone: (+27) 33 846 9700  
info@gardena.co.za

**Spain**

Husqvarna España S.A.  
Calle de Rivas nº 10  
28052 Madrid  
Phone: (+34) 91 708 05 00  
atencioncliente@gardena.es

**Suriname**

Deto Handelmaatschappij N.V.  
Kernkampweg 72-74  
P.O.Box: 12782  
Paramaribo – Suriname  
South America  
Phone: (+597) 438050  
www.deto.sr

**Sweden**

Husqvarna AB/GARDENA Sverige  
Drottninggatan 2  
561 82 Huskvarna  
Sverige

**Switzerland / Schweiz**

Husqvarna Schweiz AG  
Consumer Products  
Industriestrasse 10  
5506 Mägenwil  
Phone: (+41) (0) 62 887 37 90  
info@gardena.ch

**Turkey**

Dost Bahçe Dış Ticaret  
Müessesilik A.Ş.  
Yunus Mah. Adli Sok. No: 3  
İc Kapi No: 1 Kartal  
34873 İstanbul  
Phone: (+90) 216 38 93 939  
info@dostbahce.com.tr

**Ukraine / Україна**

TOB «Хускварна Україна»  
вул. Васильківська, 34,  
офіс 204-Г  
03022, м. Київ  
Tel. (+38) 0 800 504 804  
info@gardena.ua

**Uruguay**

FELI SA  
Entre Rios 1083 CP 11800  
Montevideo – Uruguay  
Tel: (+598) 22 03 18 44  
info@felisa.com.uy

**Venezuela**

Corporación Casa y Jardín C.A.  
Av. Caroni, Edif. Trezmen, PB.  
Colinas de Bello Monte,  
1050 Caracas  
Tel: (+58) 212 992 33 22  
info@casayjardin.net.ve

1285-20.960.01/0121  
© GARDENA Manufacturing GmbH  
D-89079 Ulm  
http://www.gardena.com