

Klangaktiver Funkkonverter HX (70372)



Klangaktiver Funkkonverter - Bedienungs- und Installationsanleitung
Convertisseur carillon réactif au son - Instructions d'utilisation et d'installation
Draadloze geluidsconverter - Bedienings- en installatiehandleiding
Convertitore senza fili con sensore di suono integrato - Istruzioni per l'uso e l'installazione

Heidemann HandelsGes. mbH

© +49 (0) 2154/81280

✉ service@heidemann-handel.de

🌐 www.heidemann-handel.de

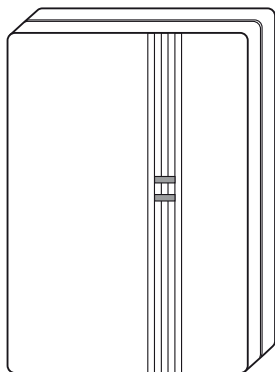

D	F	NL	I
<p>Sehr geehrte Kundin, sehr geehrter Kunde. Vielen Dank, dass Sie sich für den Kauf dieses Heidemann Produktes entschieden haben. Der Funkkonverter ist kompatibel mit allen Heidemann Funkempfängern der HX Serie und ist für den Anschluss an bestehende Gonganlagen geeignet. Es gilt die gesetzliche Gewährleistungsfrist. Von dieser Gewährleistungsfrist ausgeschlossen sind Defekte, die durch unsachgemäße Behandlung, nicht bestimmungsgemäßer Verwendung, oder Missachtung der Bedienungs- und Installationsanleitung eingetreten sind.</p>	<p>Chère cliente, Cher client. Nous vous remercions d'avoir opté pour l'achat de ce produit Heidemann. Le convertisseur radio est compatible avec tous les récepteurs radio Heidemann de la série HX et convient pour raccordement à une installation de carillon existante. La période de garantie légale est applicable. Les défauts qui résultent d'une manipulation incorrecte, d'une utilisation non conforme ou du non respect des instructions d'utilisation et d'installation sont exclus de la garantie.</p>	<p>Beste klant, Hartelijk bedankt dat u heeft gekozen voor dit product van Heidemann. De draadloze converter is compatibel met alle draadloze Heidemann-ontvangers uit de HX-serie en kan op reeds aanwezige gonginstallaties worden aangesloten. Hiervoor geldt de wettelijke garantietermijn. Van de garantietermijn uitgesloten zijn defecten die door ondeskundige behandeling, ongeoorloofd gebruik of het niet inachtnemen van de bedienings- en installatiehandleiding zijn ontstaan.</p>	<p>Egregia/o cliente. La ringraziamo per l'acquisto di questo prodotto della ditta Heidemann. Il radio-convertitore è compatibile con tutti i radiorecettori Heidemann della serie HX ed è adatto al collegamento con i impianti gong esistenti. La scadenza della garanzia è quella stabilita dalla legge. Dalla scadenza della garanzia sono da intendersi esclusi i difetti che si verificano in seguito all'uso improprio, all'utilizzo non conforme a quanto prescritto o alla mancanza osservanza delle istruzioni per l'uso e per l'installazione.</p>
<p>Allgemeines Das Gerät ist nur für den Betrieb im Innenbereich geeignet! Durch betätigen des Klingeltasters Ihrer bereits vorhandenen Gonganlage, wird der Funk-Konverter aktiviert und sendet einen Impuls an den HX Funk-Empfänger, welcher daraufhin ertönt. Die grüne LED-Funktionsleuchte auf der Vorderseite des Funk-Konverters leuchtet für kurze Zeit auf.</p>	<p>Généralités Cet appareil ne convient que pour une utilisation à l'intérieur. L'actionnement du bouton de sonnette de votre installation existante de carillon active le convertisseur radio qui envoie alors une impulsion au récepteur radio HX, activant ainsi ce dernier. Le témoin LED de fonctionnement vert sur la face frontale du convertisseur radio s'allume brièvement.</p>	<p>Algemeen Het apparaat is uitsluitend geschikt voor gebruik binnenshuis! Door op de belknop van de reeds aanwezige gonginstallatie te drukken wordt de draadloze converter geactiveerd en zendt deze een impuls naar de draadloze HX-ontvanger, die daardoor weerklinkt. Het groene LED-functielampje aan de voorkant van de draadloze converter licht voor korte tijd op.</p>	<p>Informazioni generali L'apparecchio è adatto solo al funzionamento in ambiente interno! Azionando il tasto di suoneria del vostro impianto gong esistente, viene attivato il radioconvertitore che invia un impulso al radiorecettore HX. A questo punto il radiorecettore HX emette un segnale acustico. La spia luminosa di funzione di colore verde (LED) posta sul lato anteriore del radioconvertitore si accende per un breve periodo.</p>

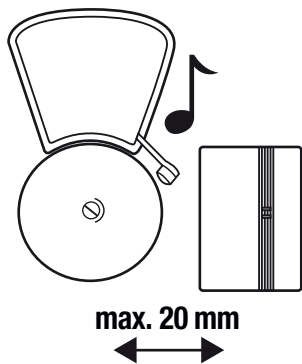
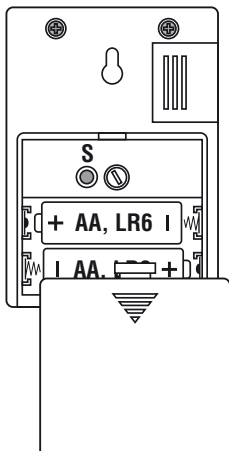

D	F	NL	I
<p>Konverter Batterieinstallation Der Konverter wird durch zwei 1,5 Volt LR6 /Mignon Batterien betrieben, welche nicht im Lieferumfang enthalten sind. Öffnen Sie das Batteriefach, indem Sie es leicht drücken und nach unten schieben und legen Sie die Batterien gemäß angegebener Polarität (+/-) ein. Der Konverter ist nun betriebsbereit.</p> <p>Montage und Installation des klangaktiven Konverters Befestigen Sie den Konverter immer rechts von der Klangquelle (Gong etc.) da der Sensor im Konverter links eingebaut ist. Lassen Sie zwischen Klangquelle und Konverter 20 mm Platz. Beispiele der Installation finden Sie auch nachfolgend skizziert.</p>	<p>Mise en place des piles dans le convertisseur Le convertisseur est alimenté par deux piles 1,5 Volt LR6/Mignon, non comprises dans la livraison. Ouvrez le compartiment à piles en appuyant légèrement et en le poussant vers le bas, et placez les piles selon la polarité indiquée (+/-). Le convertisseur est maintenant prêt à l'emploi.</p> <p>Montage et installation du convertisseur réactif au son Fixez toujours convertisseur à droite de la source de son (carillon, etc.), car le détecteur est placé à gauche dans le convertisseur. Laissez un espace de 20 mm entre la source du son et le convertisseur. Des exemples d'installation sont illustrés ci-après.</p>	<p>Installatie batterij convertor De convertor werkt op twee 1,5 Volt LR6/ mignonbatterijen, die niet bij de set inbegrepen zijn. Open het batterijcompartiment door er lichtjes op te drukken en het deksel naar onder te schuiven. Plaats de batterijen conform de aangeduide polariteit (+/-). De convertor is nu klaar voor gebruik.</p> <p>Montage en installatie van de geluidsconverter Bevestig de convertor altijd rechts van de geluidsbron (bel, enz.) omdat de sensor links in de convertor is ingebouwd. Laat een ruimte van 20 mm vrij tussen de geluidsbron en de convertor. Voorbeelden van de installatie ziet u op de volgende tekening.</p>	<p>Installazione delle batterie nel convertitore Il convertitore è alimentato da batterie stilo da 1,5 volt, non incluse nella confezione. Aprire lo scomparto delle batterie con una lieve pressione e facendo scorrere il coperchio verso il basso; inserire le batterie secondo la polarità (+/-) indicata. Il convertitore è pronto all'uso.</p> <p>Montaggio e installazione del convertitore con sensore di suono Posizionare il convertitore sempre a destra della fonte sonora (campanello, etc.), poiché il sensore al suo interno è montato nella parte sinistra. Lasciare circa 20 mm di spazio tra la fonte sonora e il convertitore. Di seguito, è riportato un esempio di installazione.</p>

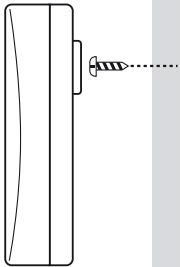

Benutzen Sie zur Befestigung das mitgelieferte Montagematerial. Lassen Sie zwischen Konverter und Wand einen Abstand von ungefähr 3 mm, so dass Sie den Konverter mühelos auf- und abhängen können.

Tipp:

Testen Sie vor der Endmontage die Funktion und Reichweite.

Wichtig:

Durch montieren des Konverters auf PVC Türrahmen und/oder Metalloberflächen wird die Reichweite eingeschränkt.

Einstellung der Sensorempfindlichkeit:

Damit der Konverter optimal funktioniert müssen Sie ihn auf Ihre Klangquelle einstellen. Im Batteriefach rechts über den Batterien befindet sich der Einstellungsregler für den Sensor. Drehen Sie diesen mit einem kleinen Schlitzschraubendreher nach links bzw. rechts um die Sensibilität des Sensors einzustellen. Nach einigen Tests werden Sie die für Sie optimale Empfindlichkeit eingestellt haben.

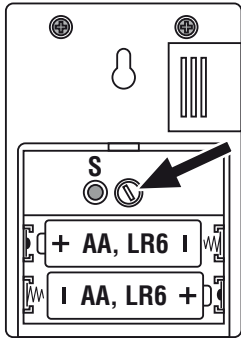

F

Pour la fixation, utilisez le matériel de montage compris dans la livraison. Afin de pouvoir décrocher et accrocher facilement le convertisseur, laissez un espace d'environ 3 mm entre le convertisseur et le mur.

Conseil :

Avant le montage final, testez les fonctions et la portée.

Important :

La portée est limitée lorsque le convertisseur est placé sur un cadre de porte en PVC et/ou une surface en métal.

Régler la sensibilité du détecteur :

Afin que le convertisseur puisse parfaitement fonctionner, vous devez le régler en fonction de votre source de son. Le système de réglage du détecteur se trouve dans le compartiment à piles, à droite au-dessus des piles. Tournez ce dernier avec un petit tournevis plat vers la gauche ou la droite afin de régler la sensibilité du détecteur. Après quelques tests, réglez la sensibilité à votre convenance.

NL

Gebruik voor de bevestiging het bijgeleverde montagemateriaal. Laat een ruimte van ongeveer 3 mm vrij tussen de converter en de wand zodat u de converter moeiteloos kunt bevestigen en kunt losmaken.

Tip:

Test voordat u de eindmontage uitvoert eerst of het apparaat werkt en of het bereik goed is.

Belangrijk:

Als u de converter op pvc-deurkozijnen en/of metalen oppervlaktes bevestigt, wordt het bereik slechter.

De gevoeligheid van de sensor instellen:

Om de converter optimaal te laten functioneren, moet u hem op uw geluidsbron instellen. Rechtsboven de batterijen in het batterijencompartiment bevindt zich de regelaar voor de sensor. Draai deze met een kleine platte schroevendraaier naar links c.q. rechts om de gevoeligheid van de sensor in te stellen. Na een paar pogingen komt u er vanzelf achter welke gevoeligheid geschikt is voor uw sensor.

I

Per il fissaggio, usare il materiale di montaggio incluso nella confezione. Lasciare circa 3 mm di spazio tra la parete e il convertitore, in modo da poterlo agganciare e sganciare facilmente.

Consiglio:

Prima del montaggio definitivo, verificare il funzionamento e la distanza di ricezione.

Importante:

Il montaggio del convertitore su telai di porte in PVC e/o superfici di metallo riduce la distanza di ricezione.

Regolazione del sensore:

Affinché il convertitore funzioni in maniera ottimale, deve essere posizionato presso la fonte sonora. Nello scomparto delle batterie, a destra sopra le batterie stesse, si trova il comando di regolazione del sensore: per regolare la sensibilità del sensore basta ruotare il comando verso destra o verso sinistra per mezzo di un piccolo giravite piatto. Dopo alcune prove, si stabilirà la regolazione ottimale.

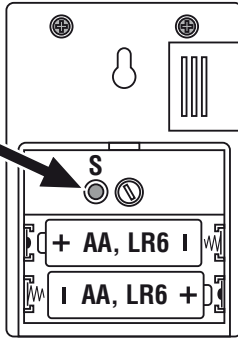
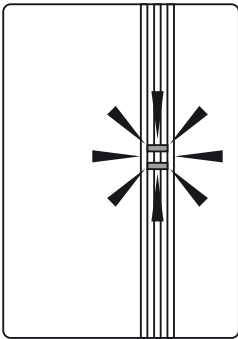

D

LED-Funktionsleuchten
Auf der Vorderseite des Konverters befinden sich zwei LED-Funktionsleuchten. Die untere LED leuchtet grün beim Auslösen als Sendebestätigung auf. Die obere LED leuchtet permanent rot auf, wenn die Batterien deutlich schwächer werden. Wechseln Sie in diesem Fall die Batterien des Konverters.

Melodienauswahl
Der Melodieregler befindet sich im Konverter auf der linken Seite über den Batterien und ist mit einem „S“ markiert. Mit jedem drücken ertönt eine neue der 8 Melodien im Empfänger. Die zuletzt gespielte Melodie bleibt gespeichert.

Einstellmöglichkeiten
Die einstellbaren Melodien variieren, je nach verwendetem Empfänger.

Durch Betätigen des Konverters wird ein Signal an den Empfänger gesendet. Um den Ruf ton zu wiederholen, drücken Sie den Klingeltaster erneut.

Der Ruf ton erfolgt nur 1x, auch wenn Sie den Klingeltaster gedrückt halten.

Hinweis:
Stellen Sie vor der Melodieänderung den Sensor im Konverter auf minimale Empfindlichkeit (ganz nach links), um Störungen zu vermeiden.

F

LED multi-fonctions
Deux LED multi-fonctions sont situées sur la partie avant du convertisseur. La LED du dessus devient verte lorsqu'elle est déclenchée, faisant fonction de confirmation d'envoi. La LED au dessous devient rouge en permanence lorsque les piles sont nettement plus faibles. Dans ce cas, changez les piles du convertisseur.

Sélection de mélodie
Le réglage de la mélodie se trouve dans le convertisseur sur le côté gauche, au-dessus des piles, et est désigné par un « S ». À chaque pression, une nouvelle mélodie est reproduite sur le récepteur. La dernière mélodie reproduite est conservée en mémoire.

Possibilités de réglage
Les mélodies pouvant être sélectionnées dépendent de l'émetteur utilisé.

A l'actionnement de le convertisseur, un signal est envoyé au récepteur. Pour répéter le coup de sonnette, appuyez à nouveau sur le bouton de sonnette.

La sonnerie ne retient qu'une seule fois, même si vous maintenez le bouton de sonnette enfoncé.

Remarque :
Avant de changer la sonnerie, réglez le capteur du convertisseur sur une sensibilité minimale (à fond vers la gauche) pour éviter les perturbations.

NL

Led-lampjes
Aan de voorkant van de convertor bevinden zich twee led-lampjes. De onderste led wordt groen als de verzendingsbevestiging geactiveerd wordt. De bovenste led wordt blijvend rood als de batterijen beduidend zwakker worden. Vervang in dit geval de batterijen van de convertor.

Selecteren van de melodie
De melodieregelaar bevindt zich links in de convertor, boven de batterijen. De regelaar is aangeduid met een "S". Elke keer als u drukt, laat de ontvanger een andere van de 8 melodieën horen. De als laatste afgespeelde melodie wordt opgeslagen.

Instelmogelijkheden
Welke melodieën ingesteld kunnen worden is afhankelijk van de gebruikte ontvanger.

Door het activeren van de convertor wordt een signaal naar de ontvanger gestuurd. Om de beltoon te herhalen, drukt u gewoon nog eens op de knop van de bel.

De beltoon weerklinkt maar 1x, ook als u de knop ingedrukt houdt.

Opmerking:
Stel voor de melodiewijziging de sensor in de convertor in op minimale gevoeligheid (helemaal naar links) om storingen te voorkomen.

I

Indicatori a LED
Sulla parte anteriore del convertitore si trovano due indicatori LED. All'attivazione del segnale di chiamata, il LED inferiore emette una luce verde. Quando le batterie si stanno esaurendo, il LED superiore emette una luce rossa fissa. In questo caso, è necessario sostituire le batterie del convertitore.

Selezione della melodia
Il comando per la regolazione della melodia si trova sul lato sinistro del convertitore, sopra lo scomparto delle batterie ed è contrassegnato dalla lettera "S". Ad ogni pressione del tasto viene selezionata una delle 8 melodie del ricevitore. L'ultima melodia selezionata viene memorizzata.

Possibilità d'impostazione
Le melodie disponibili variano a seconda del ricevitore.

Azionando il convertitore, viene inviato un segnale al ricevitore. Per ripetere il tono di chiamata, premere nuovamente il tasto della suoneria.

Il tono di chiamata sarà emesso solo 1 volta, anche se si continua a premere il tasto della suoneria.

Attenzione:
Prima di modificare la melodia, impostare il sensore del convertitore sul valore di sensibilità minima (l'ultimo a sinistra) per evitare interferenze.

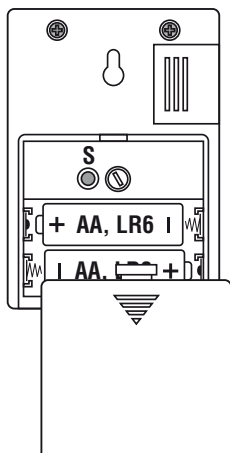

D	F	NL	I
<p>Frequenzeinstellung, Batteriewechsel, Ergänzung von Sendern und Empfängern</p> <p>Alle Produkte aus der Heidemann HX Serie sind miteinander kombinierbar bzw. erweiterbar und verfügen über eine Selbstlernfunktion zur leichten Einstellung des Sendekanals.</p> <p>Achten Sie beim Kauf von Zusatzkomponenten (siehe auch Rubrik „weitere Anschlussmöglichkeiten“ am Ende der Anleitung) zur Erweiterung des Systems auf das links abgebildete Logo.</p> <p>Es können maximal 4 Sender an einen Funkempfänger angelernt werden. Als Sender gelten alle Funksender mit und ohne Namensschild, Tür- und Fensterkontakt, Bewegungsmelder, Notfallsender sowie Durchgangsmelder aus der Heidemann HX Serie.</p> <p>An einen Sender können beliebig viele Funkempfänger angelernt werden.</p> <p>Erste Inbetriebnahme</p> <p>Nachdem Sie die Batterien in Konverter und Empfänger eingelegt haben, betätigen Sie ein Mal den Konverter. Dieser stellt automatisch eine Frequenz ein und übermittelt diese an den Empfänger, welcher daraufhin ertönt. Unmittelbar nach dieser Frequenzspeicherung kann der Empfänger keine weiteren Funksignale mehr speichern, hierdurch werden Funküberschneidungen mit anderen Geräten in der Umgebung vermieden.</p>	<p>Réglage de la fréquence, changement des piles, ajout d'émetteurs et de récepteurs</p> <p>Tous les produits de la série Heidemann HX peuvent se combiner et se compléter ; ils disposent d'une fonction d'auto-apprentissage permettant de régler facilement le canal d'émission.</p> <p>Si vous achetez des composants additionnels pour accessoriser le système (voir aussi la rubrique « Autres possibilités de raccordement » en fin de notice), vérifiez la présence du logo reproduit ci-contre à gauche.</p> <p>Un maximum de 4 émetteurs peut être programmé sur un récepteur radio. Les émetteurs sont tous les émetteurs radio, avec ou sans identification, les contacts de portes et de fenêtres, les détecteurs de mouvement, les émetteurs d'urgence et les détecteurs de passage de la série Heidemann HX.</p> <p>Plusieurs récepteurs radio peuvent être configurés au choix sur un seul émetteur.</p> <p>Première mise en service</p> <p>Après avoir mis les piles dans le convertisseur et le récepteur, actionnez le convertisseur une fois. Celui-ci règle automatiquement une fréquence et la transmet au récepteur qui répond en sonnant. Immédiatement après l'enregistrement de la fréquence, le récepteur ne peut plus mémoriser d'autres signaux radio, ce qui permet d'éviter les interférences radio avec d'autres appareils environnants.</p>	<p>Frequentie-instelling, vervanging van de batterij, toevoegen van zenders en ontvangers</p> <p>Alle producten uit de Heidemann HX-serie kunnen met elkaar worden gecombineerd of uitgebreid worden en hebben een zelflerende functie voor het eenvoudig instellen van het zendkanaal.</p> <p>Let bij de aankoop van accessoires (zie ook de rubriek "Extra aansluitmogelijkheden" aan het einde van de handleiding) om het systeem uit te breiden, op het links afgebeelde logo.</p> <p>Er kunnen maximaal 4 zenders worden geprogrammeerd op één radio-ontvanger. Als zender gelden alle radiozenders met of zonder typeplaatje, deur- en raamcontacten, bewegingsdetectoren, noodzenders en doorgangsmelders uit de Heidemann HX-serie.</p> <p>Op één zender kan een willekeurig aantal radio-ontvangers worden geprogrammeerd.</p> <p>Eerste ingebruikname</p> <p>Nadat u de batterijen in convertor en ontvanger hebt geplaatst, drukt u éénmaal op de convertor. Deze stelt automatisch een frequentie in en verzendt deze naar de ontvanger, die vervolgens een geluidssignaal weergeeft. Direct na deze frequentie-opslag kan de ontvanger geen verdere radiosignalen meer opslaan, hiermee wordt radio-interferentie met andere apparaten in de buurt voorkomen.</p>	<p>Impostazione della frequenza, sostituzione della batteria, integrazione di trasmettitori e ricevitori</p> <p>Tutti i prodotti Heidemann della serie HX possono essere combinati ed ampliati tra loro; dispongono di una funzione di autoapprendimento per facilitare l'impostazione del canale di trasmissione.</p> <p>Al momento dell'acquisto dei componenti aggiuntivi per l'ampliamento del sistema (vedi anche la rubrica "Altre possibilità di collegamento" in fondo alle istruzioni), prestare attenzione al logo raffigurato a sinistra.</p> <p>È possibile inizializzare al massimo 4 trasmettitori su uno stesso ricevitore radio. Fungono da trasmettitori tutti i trasmettitori radio con e senza targhetta, contatto porta e finestra, sensori di movimento, i trasmettitori di emergenza e i rilevatori di passaggio Heidemann della serie HX.</p> <p>Su uno stesso trasmettitore è possibile inizializzare quanti ricevitori radio si desidera.</p> <p>Prima attivazione</p> <p>Dopo aver inserito la batteria nel convertitore e nel ricevitore, azionare una volta il convertitore. In questo modo si imposta automaticamente una frequenza e la si trasmette al ricevitore, il quale emette un segnale acustico. Una volta memorizzata questa frequenza, il ricevitore non può memorizzare nessun altro segnale di frequenza. In tal modo si evitano interferenze con altri apparecchi presenti nell'ambiente circostante.</p>

D	F	NL	I
<p>Weitere Sender anlernen</p> <p>Um einen zweiten, dritten bzw. vierten Sender anzulernen gehen Sie wie folgt vor.</p> <p>Bestücken Sie zunächst den zweiten Sender mit Batterien (siehe Rubrik Batterieinstallation), achten Sie dabei darauf, dass die Batterien richtig eingelegt sind bzw., dass der eventuell vorhandene Batterie-schutzstreifen entfernt ist.</p> <p>Öffnen Sie nun das Batteriefach des Empfängers, entfernen Sie nicht die Batterien. Im Batteriefach oben befindet sich ein kleiner Druckschalter (siehe Skizze links).</p> <p>Halten Sie den Druckschalter für 1 – 2 Sekunden gedrückt, bis Sie einen kurzen Piepton hören. Dann betätigen Sie den Funksender, dieser stellt nun automatisch eine Frequenz ein und übermittelt diese an den Empfänger, welcher daraufhin ertönt.</p> <p>Für den dritten und vierten Sender gehen Sie in gleicher Weise vor.</p> <p>Hinweis: Wenn Sie den Druckschalter betätigt haben und der kurze Piepton ertönt, müssen Sie innerhalb von 5 Sekunden den Sender auslösen.</p> <p>Nach 5 Sekunden ertönt für 1 Sekunde ein Dauerton, danach kann kein Sender mehr angelernt werden. Wiederholen Sie in diesem Fall die Prozedur.</p>	<p>Configuration d'autres émetteurs</p> <p>Pour configurer un deuxième, troisième ou quatrième émetteur, procédez comme suit.</p> <p>Mettez en place d'abord les piles dans le nouvel émetteur (voir la rubrique « Mise en place des piles »), en veillant à ce qu'elles soient bien placées et que l'éventuelle languette de protection soit retirée.</p> <p>Ouvrez le compartiment des piles du récepteur, mais sans retirer les piles. En haut du compartiment se trouve un petit bouton (voir le schéma ci-contre à gauche).</p> <p>Enfoncez le bouton pendant 1 à 2 secondes jusqu'à ce qu'un petit bip retentisse. Actionnez alors l'émetteur ; celui-ci règle automatiquement une fréquence et la transmet au récepteur, qui répond en sonnant.</p> <p>Procédez de la même manière pour le troisième et le quatrième émetteur.</p> <p>Remarque : Après que vous avez actionné le bouton et que le bip a retenti, vous disposez de 5 secondes pour actionner l'émetteur.</p> <p>Après ce délai de 5 secondes, un signal sonore continu retentit pendant une seconde ; il n'est alors plus possible de configurer un nouvel émetteur. Dans ce cas, recommencez la procédure de début.</p>	<p>Extra zenders programmeren</p> <p>Om een tweede, derde en vierde zender te programmeren, gaat u als volgt te werk.</p> <p>Plaats eerst de batterijen in de tweede zender (zie de rubriek Plaatsen batterijen), zorg ervoor dat de batterijen goed op hun plaats zitten en dat eventuele batterijbescheringsstrips zijn verwijderd.</p> <p>Open het batterijvakje van de ontvanger, verwijder de batterijen echter niet. In het batterijvakje bevindt zich bovenin een kleine drukschakelaar (zie de tekening links).</p> <p>Houd de drukschakelaar gedurende 1 - 2 seconden ingedrukt totdat u een korte pieptoon hoort. Druk vervolgens op de radiozender, deze stelt nu automatisch een frequentie in en zendt deze naar de ontvanger, die vervolgens een geluidssignaal laat weerklinken.</p> <p>Bij de derde en vierde zender gaat u op dezelfde manier te werk.</p> <p>Tip: Als u op de drukschakelaar hebt gedrukt en er klinkt een korte pieptoon, dan moet u binnen 5 seconden de zender activeren.</p> <p>Na 5 seconden klinkt er 1 seconde lang een aanhoudende toon, daarna kan er geen zender meer worden geprogrammeerd. Herhaal in dit geval de procedure.</p>	<p>Inizializzare altri trasmettitori</p> <p>Per inizializzare un secondo, un terzo o quarto trasmettitore, procedere come di seguito illustrato.</p> <p>Inserire le batterie nel secondo trasmettitore (vedi la rubrica Inserimento batterie). Nel farlo, accertarsi di aver posizionato correttamente le batterie e di averne rimosso l'eventuale striscia protettiva.</p> <p>Aprire il vano batteria del ricevitore, ma senza rimuovere le batterie. Nel vano batteria in alto si trova un piccolo interruttore a pressione (vedi disegno a sinistra).</p> <p>Tenere premuto l'interruttore per 1-2 secondi, fino all'attivazione di un breve segnale acustico. Attivare il trasmettitore radio; quest'ultimo imposta automaticamente una frequenza e la trasmette al ricevitore il quale emette un segnale acustico.</p> <p>Per il terzo e quarto trasmettitore procedere nello stesso modo.</p> <p>Attenzione: Una volta azionato l'interruttore a pressione ed udito il breve segnale acustico, è necessario attivare il trasmettitore entro 5 secondi.</p> <p>Trascorsi i 5 secondi si attiva un segnale fisso che dura 1 secondo, al termine del quale non è più possibile inizializzare altri trasmettitori. In questo caso, ripetere la procedura.</p>

Kodierschalter / Code Setting Switch

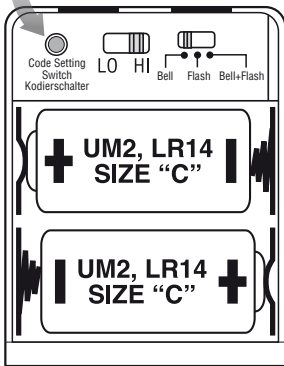

D	F	NL	I
<p>Batteriewechsel</p> <p>Empfängerbatterien: Wenn Sie nur die Batterien im Empfänger wechseln wollen, müssen Sie für alle Sender, die diesen Empfänger ansprechen sollen, die FrequenzEinstellung neu anlernen wie in Rubrik „Erste Inbetriebnahme“ bzw. „Weitere Sender anlernen“. Da Sie die Senderbatterien nicht auswechseln, bleiben die zuvor eingestellten Melodien gespeichert.</p> <p>Konverterbatterien: Wenn Sie nur im Konverter die Batterien wechseln wollen, müssen Sie den Konverter wie in Rubrik „Weitere Sender anlernen“ neu anlernen und ggf. die Melodie neu einstellen. Andere zuvor angelegerte Sender müssen nicht neu angeleert werden.</p> <p>Konverter- und Empfängerbatterien: Wenn Sie in beiden Gerätekomponenten die Batterien wechseln, gehen Sie nach dem Einlegen der Batterien wie in Rubrik „Erste Inbetriebnahme“ vor. Andere zuvor angelegerte Sender müssen wie in Rubrik „weitere Sender anlernen“ neu angeleert werden.</p> <p>Frequenzwechsel</p> <p>Sollte der Funkgong ertönen, ohne dass Sie den Konverter betätigt haben, kann dies an einem Gerät in Ihrer Umgebung liegen, das auf derselben Frequenz betrieben wird. Konverter und Empfänger können dann auf eine andere Frequenz eingestellt werden.</p>	<p>Changement des piles</p> <p>Piles du récepteur : Si vous souhaitez remplacer seulement les piles du récepteur, vous devez répéter le réglage de la fréquence sur tous les émetteurs qui s'adressent à ce récepteur ; voir la rubrique « Première mise en service » ou « Configuration d'autres émetteurs ». Puisque vous ne changez pas les piles de l'émetteur, les sonneries préalablement réglées restent mémorisées.</p> <p>Piles de le convertisseur : Si vous devez remplacer seulement les piles de le convertisseur il faut recommencer la configuration de le convertisseur comme indiqué dans la rubrique « Configuration d'autres émetteurs » et éventuellement sélectionner de nouveau la sonnerie. Les autres émetteurs ayant déjà été configurés ne doivent pas être reconfigurés.</p> <p>Piles des onvertisseurs et des récepteurs : Si vous remplacez les piles sur les deux types d'appareils, procédez comme indiqué dans la rubrique « Première mise en service » après avoir mis les piles en place. Les autres émetteurs ayant déjà été configurés doivent être reconfigurés comme indiqué dans la rubrique « Configuration de nouveaux émetteurs ».</p> <p>Changement de fréquence</p> <p>Si le gong se déclenche alors que vous n'avez pas actionné le convertisseur, c'est le signal d'un autre appareil qui peut se trouver aux alentours et qui utilise la même fréquence. Dans ce cas, le convertisseur et le récepteur peuvent être réglés sur une autre fréquence.</p>	<p>Vervanging van de batterijen</p> <p>Batterijen in de ontvanger: Als u alleen maar de batterijen in de ontvanger wilt vervangen, dan moet u voor alle zenders die deze ontvanger moeten bereiken, de frequentie-instelling opnieuw uitvoeren, zoals beschreven in de rubriek Eerste ingebruikname of Extra zenders programmeren. Omdat u de batterijen in de zender niet vervangt, blijven de vooraf ingestelde melodieën opgeslagen.</p> <p>Batterijen in de convertor: Als u alleen de batterijen in de convertor wilt vervangen, moet u de convertor opnieuw programmeren zoals beschreven in de rubriek Extra zendetammeren en eventueel de melodie opnieuw instellen. Andere van tevoren geprogrammeerde zenders hoeven niet opnieuw te worden geprogrammeerd.</p> <p>Batterijen in zowel convertor als ontvanger: Als u de batterijen in beide apparaatonderdelen wilt vervangen, gaat u na het plaatsen van de batterijen te werk zoals beschreven in de rubriek Eerste ingebruikname. Andere van tevoren geprogrammeerde zenders moeten opnieuw worden geprogrammeerd, zoals beschreven in de rubriek Extra zenders programmeren.</p> <p>Frequentiewijziging</p> <p>Mocht de draadloze deurbel weerklinken zonder dat u de convertor hebt ingedrukt, dan kan dit aan een apparaat in de omgeving liggen dat op dezelfde frequentie wordt gebruikt. De convertor en de ontvanger moeten dan op een andere frequentie worden ingesteld.</p>	<p>Sostituzione della batteria</p> <p>Batterie del ricevitore: Se si devono sostituire solo le batterie del ricevitore, è necessario re-impostare la frequenza su tutti i trasmettitori che comunicano con quel ricevitore, seguendo le istruzioni fornite nella rubrica Prima attivazione o Inizializzare altri trasmettitori. Dal momento che le batterie dei trasmettitori non vengono sostituite, le melodie precedentemente impostate restano memorizzate.</p> <p>Batterie del convertitore: Per sostituire solo le batterie del convertitore, è necessario inizializzare nuovamente i convertitore seguendo le istruzioni fornite nella rubrica Inizializzare altri trasmettitori, ed eventualmente re-impostare la melodia. Gli altri trasmettitori precedentemente inizializzati non devono essere nuovamente inizializzati.</p> <p>Batterie del convertitore e del ricevitore: Per sostituire le batterie di entrambi i componenti del dispositivo, inserire le batterie e poi procedere come descritto nella rubrica Prima attivazione. Gli altri trasmettitori precedentemente inizializzati devono essere nuovamente inizializzati come illustrato nella rubrica Inizializzare altri trasmettitori.</p> <p>Modifica della frequenza</p> <p>Se il campanello si attiva senza che sia stato azionato il convertitore, ciò può essere dovuto a un dispositivo che si trova nelle vicinanze e utilizza la stessa frequenza. In tal caso, il convertitore e il ricevitore possono essere impostati su un'altra frequenza.</p>

D

Entfernen Sie für 10 Sekunden die Batterien aus Konverter und Empfänger, so dass die gespeicherte Frequenz gelöscht wird. Legen Sie die Batterien erneut ein und betätigen Sie den Konverter, um eine neue Frequenz einzustellen. Eventuell zuvor angerlemte weitere Sender müssen wie in Rubrik „Weitere Sender anlernen“ ebenfalls neu angerlemt werden.

Rufunterscheidung

Bei Verwendung eines zweiten, dritten oder vierten Senders können Sie im Sender durch Einstellung einer anderen Melodie (siehe Rubrik Melodieauswahl) eine Rufunterscheidung (z.B. Vorder- und Hintertür, zu pflegende Person usw.) einstellen.

Gehen Sie bei der Frequenzeinstellung bitte wie unter der Rubrik „Erste Inbetriebnahme“ bzw. „weitere Sender anlernen“ vor.

Verwendung mehrerer Sets auf unterschiedlichen Frequenzen

Um z. B. einen Funkgong im Erdgeschoss und im 1. Stock eines Wohnhauses zu betreiben, benötigen Sie zwei Sets und nehmen diese nacheinander wie in Rubrik „Erste Inbetriebnahme“ in Betrieb.

Durch das Heidemann Kodiersystem wird das zweite Set automatisch auf einer separaten Frequenz betrieben und nicht klingeln, wenn das erste Set benutzt wird.

F

Retirez les piles de le convertisseur et du récepteur pendant 10 secondes pour effacer la fréquence mémorisée. Remettez les piles et actionnez le convertisseur pour paramétrer une nouvelle fréquence. Les autres émetteurs éventuellement configurés auparavant doivent être reconfigurés comme indiqué dans la rubrique « Configuration de nouveaux émetteurs ».

Distinction entre les appels

Si vous utilisez un deuxième, troisième ou quatrième émetteur, vous pouvez régler une autre sonnerie sur l'émetteur (voir la rubrique « Sélection de la sonnerie ») pour distinguer les appels (par exemple porte avant ou arrière, patient en attente de soin, etc.).

Pour le réglage de la fréquence, procédez comme indiqué dans la rubrique « Première mise en service » ou « Configuration d'autres émetteurs ».

Utilisation de différents kits sur différentes fréquences

Par exemple, pour actionner un gong au rez-de-chaussée et un autre au premier étage d'une maison, vous avez besoin de deux kits que vous aurez mis en service comme indiqué dans la rubrique « Première mise en service ».

Grâce au système de codage Heidemann, le second kit fonctionne automatiquement sur une fréquence distincte et il ne sonne pas lorsque le premier kit répond.

NL

Verwijder de batterijen gedurende 10 seconden uit zowel converter als ontvanger, zodat de opgeslagen frequentie wordt gewist. Plaats de batterijen terug en druk op de converter om een nieuwe frequentie in te stellen. Ook eventuele andere reeds geprogrammeerde zenders moeten opnieuw worden geprogrammeerd, zoals beschreven in de rubriek Extra zenders programmeren.

Onderscheid in geluidssignaal

Bij gebruik van een tweede, derde of vierde zender kunt u deze zender door het instellen van een andere melodie (zie rubriek Melodiselectie) een alternatief geluidssignaal geven (bijv. voor -en achterdeur, te verplegen persoon enz.).

Ga bij het instellen van de frequentie te werk zoals beschreven in de rubriek Eerste ingebruikname of Extra zenders programmeren.

Het gebruik van meerdere sets met verschillende frequenties

Om bijvoorbeeld een draadloze deurbel op de begane grond en op de eerste verdieping van een woonhuis te gebruiken, hebt u twee sets nodig die u één voor één in gebruik neemt zoals beschreven in de rubriek Eerste ingebruikname.

Door het Heidemann-coderings-systeem wordt de tweede set automatisch op een andere frequentie ingesteld en geeft geen geluidssignaal af wanneer de eerste set wordt gebruikt.

I

Rimuovere per 10 secondi le batterie dal convertitore e dal ricevitore, in modo da cancellare la frequenza memorizzata. Inserire di nuovo le batterie e attivare il trasmettitore per impostare una nuova frequenza. Eventuali altri convertitore precedentemente inizializzati devono anch'essi essere nuovamente inizializzati come illustrato nella rubrica Inizializzare altri trasmettitori.

Distinzione tra le chiamate

Se si utilizza più di un trasmettitore, è possibile impostare nel trasmettitore una distinzione tra le chiamate (ad es. porta anteriore e porta sul retro, persona di cui prendersi cura ecc.) impostando melodie diverse (vedi la rubrica Selezione delle melodie).

Per impostare la frequenza procedere come descritto nella rubrica Prima attivazione o Inizializzare altri trasmettitori.

Utilizzo di più kit su frequenze diverse

Ad esempio, per azionare un campanello al piano terra e uno al 1° piano di una casa sono necessari due kit che devono essere attivati in successione come illustrato nella rubrica Prima attivazione.

Attraverso il sistema di codifica Heidemann il secondo kit viene inizializzato automaticamente su una frequenza a parte e non suona quando si utilizza il primo kit.

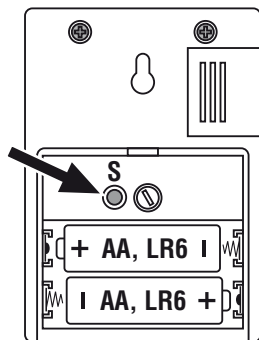

D	F	NL	I
<p>Spezifizierung</p> <p>Stromversorgung: 2 x 1,5 Volt LR6 AA Mignon Batterie (nicht im Lieferumfang)</p> <p>Verbrauch: 15 mA bei Betrieb 0,03 mA Stand-by</p>	<p>Spécification</p> <p>Alimentation tension: 2 piles 1,5 Volt LR6 AA Mignon (pas compris dans la livraison)</p> <p>Consommation: 15 mA en fonctionnement 0,03 mA en veille</p>	<p>Specificaties</p> <p>Stroomvoorziening: 2 x 1,5 Volt LR6 AA mignon Batterij (niet meegeleverd)</p> <p>Verbruik: 15 mA in bedrijf 0,03 mA stand-by</p>	<p>Specificazione</p> <p>Alimentazione elettrica: batteria 2 x 1,5 Volt LR6 AA Mignon (non presente nel volume di consegna)</p> <p>Consumo: 15 mA durante il funzionamento 0,03 mA stand-by</p>
<p>NUR FÜR DEN INNENBEREICH!</p>	<p>UNIQUEMENT POUR L'INTÉRIEUR</p>	<p>ALLEEN VOOR GEBRUIK BINNENSHUIS!</p>	<p>SOLO PER AMBIENTI INTERNI!</p>
<p>ACHTUNG: Setzen Sie Batterien nicht Hitze, direkter Sonneneinstrahlung oder Feuer aus! Explosionsgefahr!</p>	<p>ATTENTION: Se placer piles ne pas de chaleur, direct soleil et feu! Menacer la explosion!</p>	<p>LET OP: De batterijen niet blootstellen aan hitte, direct zonlicht of open vuur! Explosiegevaar!</p>	<p>ATTENZIONE: Non esporre le batterie a fonti di calore, a luce solare diretta o a fiamme! Pericolo d'esplosione!</p>
<p>Benutzerinformationen zum Umweltschutz, Entsorgung und Konformität sind beigelegt.</p>	<p>Des informations à l'attention de l'utilisateur sont jointes, relatives à la protection de l'environnement, à la mise au rebut et à la conformité.</p>	<p>In de verpakking vindt u gebruikersinformatie over de milieu- en verwijderings- voorschriften en over de conformiteit.</p>	<p>Le informazioni per l'utente relative alla tutela ambientale, allo smaltimento e alla conformità sono accluse in allegato.</p>
<p>Garantie gemäß den gesetzlichen Bestimmungen. Technische Änderungen vorbehalten.</p>	<p>Garantie conformément aux dispositions légales. Sous réserve de modifications techniques.</p>	<p>Garantie volgens de wettelijke voorschriften. Technische wijzigingen voorbehouden.</p>	<p>Garanzia conforme alla disposizioni di legge. Con riserva di modifiche tecniche.</p>

Weitere Anschlussmöglichkeiten / Autres possibilités de raccordement / Overige aansluitmogelijkheden / Altre possibilità di collegamento

nicht im Lieferumfang / pas compris dans la livraison / niet meegeleverd / non presente nel volume di consegna

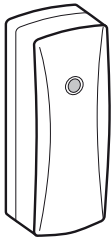
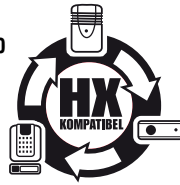

No. 70399

- (D)** HX Funkkonverter zur Ruferweiterung
- (F)** HX Convertisseur radio pour extension de sonnette
- (NL)** HX-signaalvormer als uitbreidingsmodule voor oproepen
- (I)** HX Radioconvertitore per l'estensione della chiamata

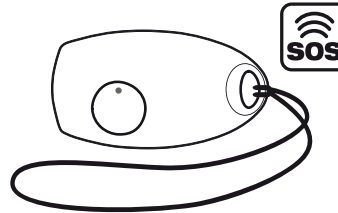

No. 70370

- (D)** HX Mini Funk-Notfallsender
- (F)** Émetteur d'urgence HX Mini
- (NL)** Draadloze noodzender HX Mini
- (I)** Trasmettitore d'emergenza senza fili HX Mini

No. 70377

- (D)** HX Funk-Distanzerweiterung
- (F)** HX Extenseur de portée
- (NL)** HX draadloze afstandsuitbreiding
- (I)** HX Estensore a radiofrequenza

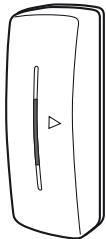
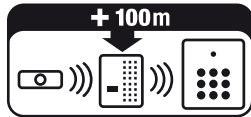
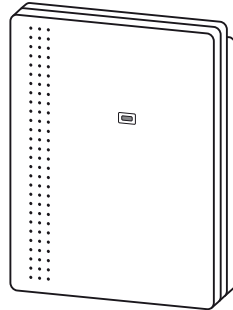

No. 70378

- (D)** HX Funksender Tür- und Fensterkontakt
- (F)** HX Émetteur sans fil à contact pour portes et fenêtres
- (NL)** HX draadloos deur- en raamcontact
- (I)** HX Trasmettitore radio del contatto per porte e finestre

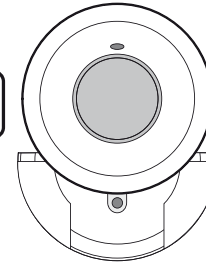
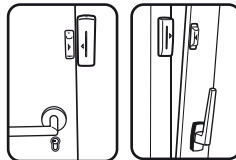

No. 70371

- (D)** Funk-Notfall-Sender HX Maxi
- (F)** Émetteur d'urgence HX Maxi
- (NL)** Draadloze noodzender HX Maxi
- (I)** Trasmettitore d'emergenza senza fili HX Maxi

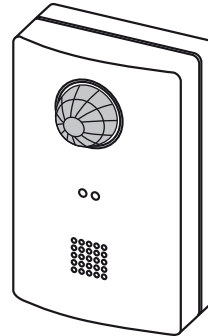

No. 70374

- (D)** Funk-Durchgangsmelder HX
- (F)** Détecteur de passage sans fil HX
- (NL)** Draadloze HX-Deursensor
- (I)** Rilevatore di passaggio radio HX

No. 70375

- (D)** HX Funk-Bewegungsmelder
- (F)** HX Détecteur de mouvements radio
- (NL)** HX draadloze bewegingsmelder
- (I)** HX Segnalatore di movimento via radio

