

1

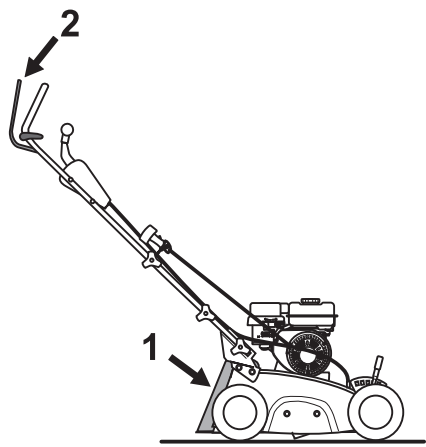

2

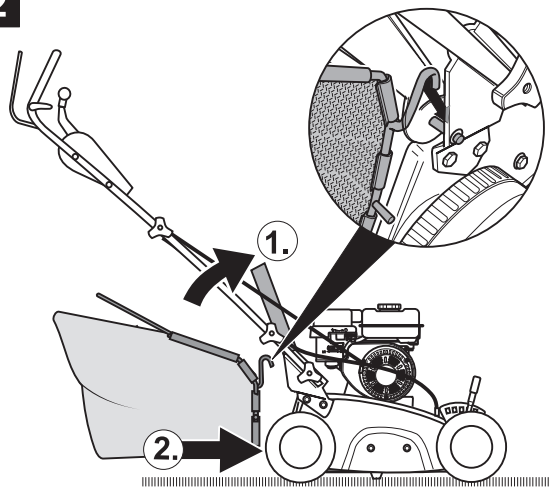

3

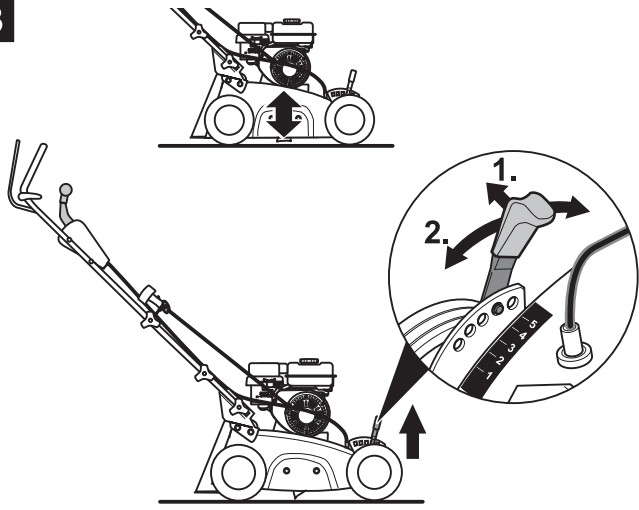

4

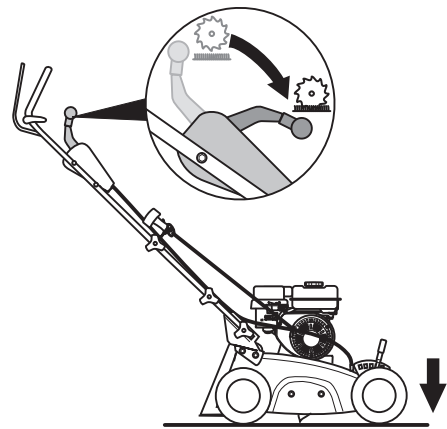

5

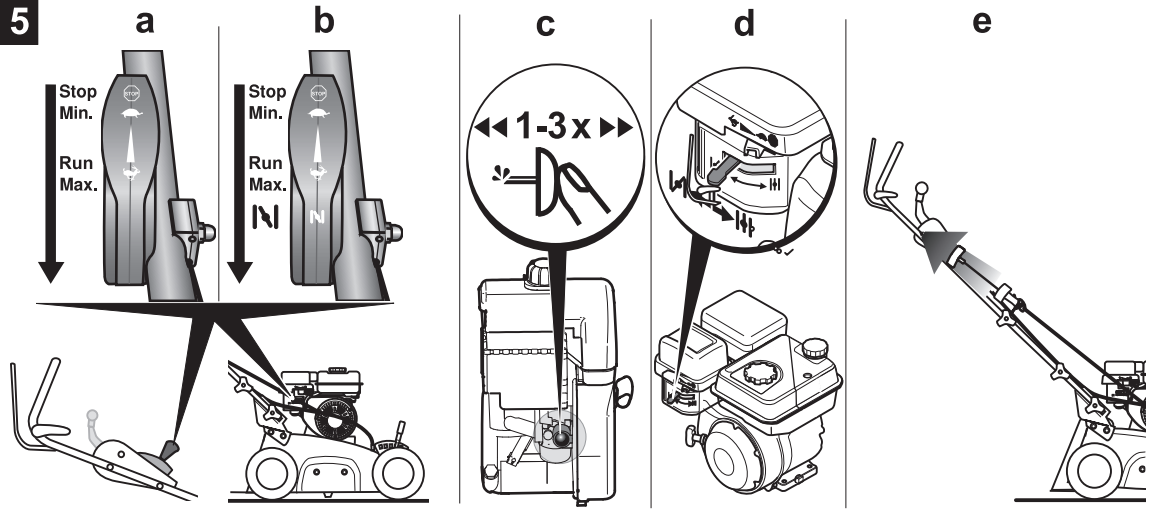

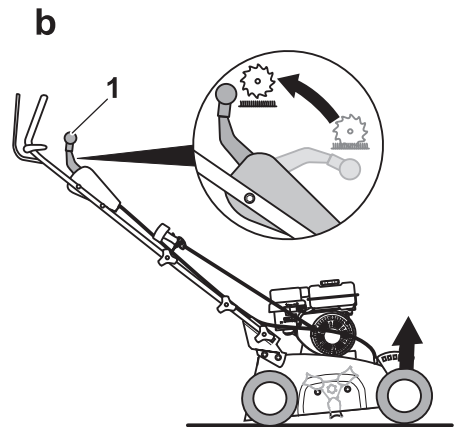
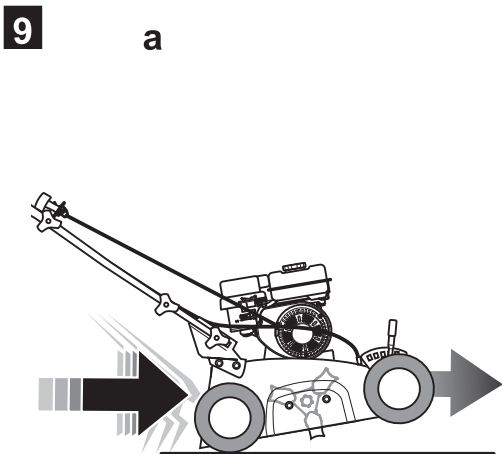
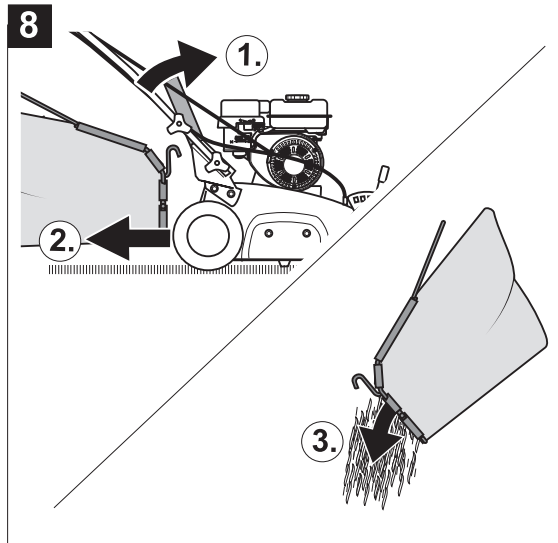
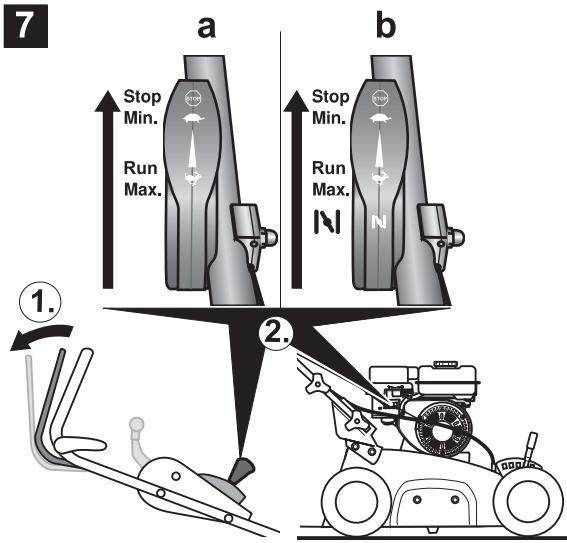
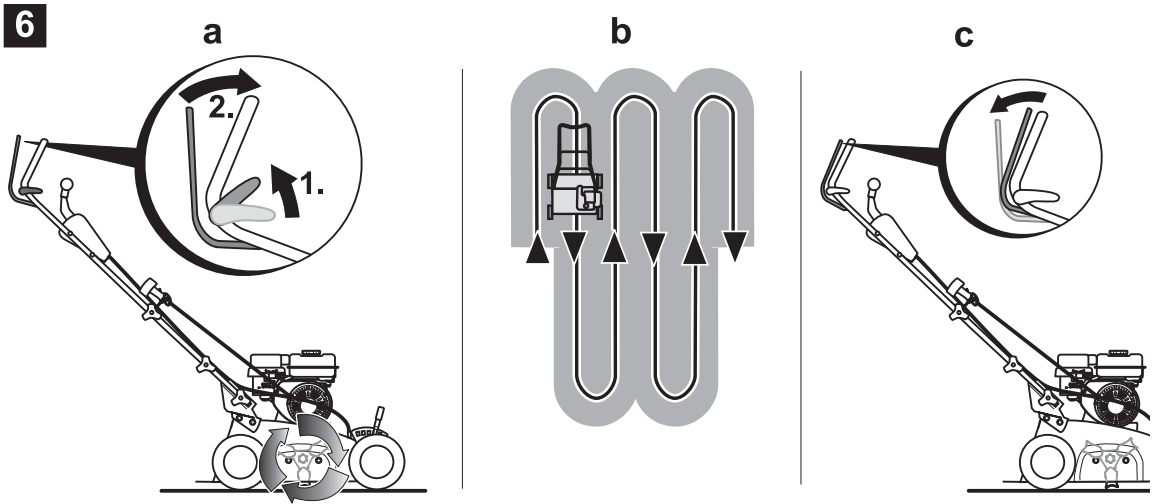



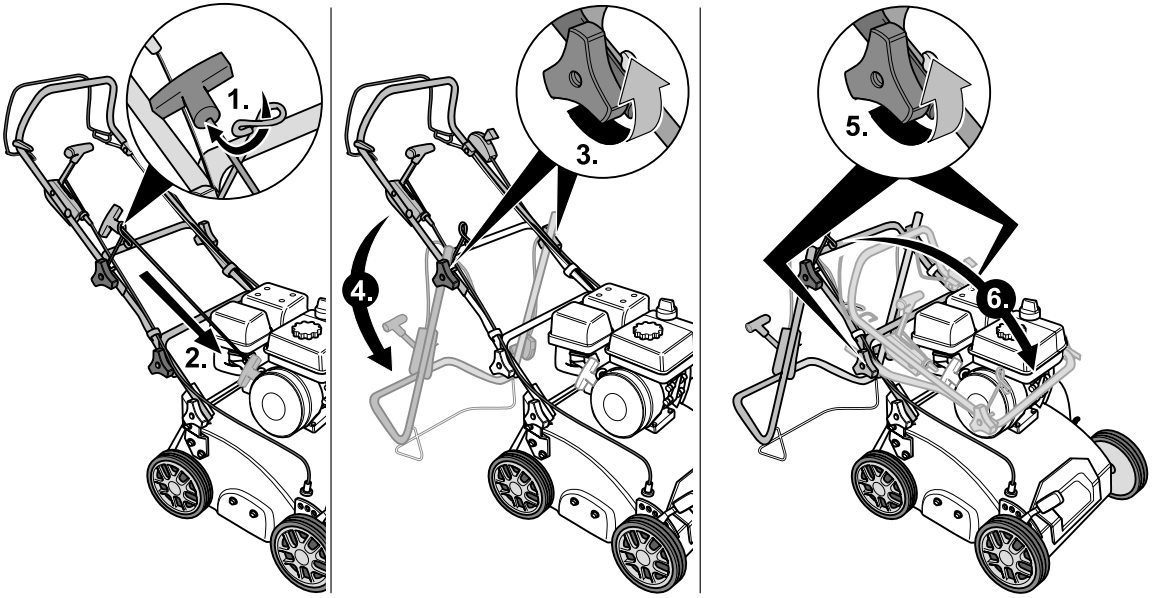



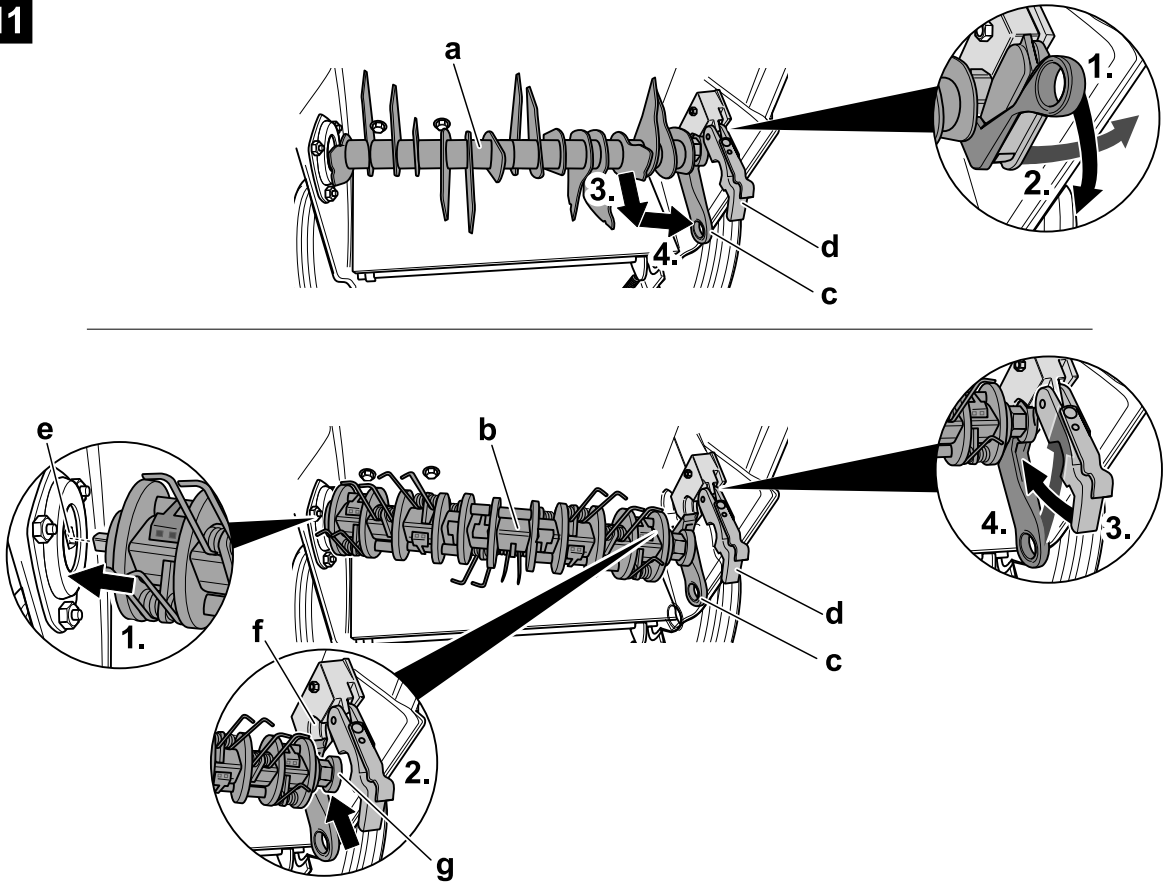







10



11





English (Original operating instructions)	→	 4
Français (Notice d'instructions d'origine)	→	 11
Deutsch (Originalbetriebsanleitung)	→	 19
Nederlands (Originele gebruiksaanwijzing)	→	 27
Italiano (Istruzioni per l'uso originali)	→	 35
Español (Instrucciones de funcionamiento originales)	→	 43
Svenska (Originalbruksanvisning)	→	 51
Dansk (Originale driftsvejledning)	→	 58
Norsk (Originale driftsanvisningen)	→	 65
Suomi (Alkuperäinen käyttöohjekirja)	→	 72
Português (Instruções de serviço originais)	→	 79
Ελληνικά (Αυθεντικές οδηγίες χειρισμού)	→	 87
Magyar (Eredeti üzemeltetési útmutató)	→	 96
Polski (Oryginalna instrukcja obsługi)	→	 104

Contents

For your safety	4
Assembling the appliance	5
Functional description	5
Operating	6
About scarifying/aerating	8
Transporting the appliance	8
Servicing/cleaning	8
Laying up the appliance	9
Warranty	9
Engine	9
Identifying and eliminating malfunctions	9

Information on rating plate

These details are very important as they will not only be needed for identifying your machine when ordering replacement parts but they will also be required by Customer Service. The rating plate is found near the engine. Enter all information on the rating plate of your unit in the following box.

This and other information about the unit can be found on the separate CE Declaration of Conformity which is a component of this operating manual.

Illustrations

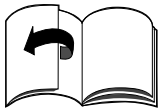

Fold out the illustrated pages at the start of the operating manual.

Various models are described in these operating instructions. The graphical representation may differ in detail from the unit which you purchased.

For your safety

Use the appliance properly

This appliance is approved solely for use

- in accordance with the descriptions and safety instructions specified in this user's guide
- as a scarifier for scarifying and aerating lawns.

Any other use is not as intended. Improper use is not covered by the warranty and the manufacturer will reject any liability. The user is liable for all damage caused to third parties and their property.

Unauthorized modifications made to the appliance rule out any liability on the part of the manufacturer for damage resulting therefrom.

Observe the safety and operating information

Before using the appliance for the first time, read and follow these operating instructions carefully. Comply with the operating manual and keep it for subsequent use. Never allow children or other persons to use the appliance who do not know the operating instructions.

If the unit changes ownership, hand over the operating manual.

General safety information

In this section you will find general information about safety. Warnings that apply specifically to individual parts of the scarifier, functions or activities are shown at the corresponding point in this user's guide.

Before working with the appliance

Persons using the appliance must not be under the influence of intoxicants, e.g. alcohol, narcotics, medication, etc.

Persons younger than 16 years of age must not use this appliance – local regulations can determine the minimum age of the users.

This appliance is not intended for use by persons (including children) with reduced physical, sensory or

mental capabilities, or lack of experience and knowledge, unless they have been given supervision or instruction concerning use of the appliance by a person responsible for their safety.

Children should be supervised to ensure that they do not play with the appliance.

Before starting work, familiarise yourself with all the equipment and controls as well as their functions.

Store fuel in permitted containers only and never near heat sources (e.g. cooker or hot water tank).

Fuel the appliance outdoors only.

Never refuel the unit while the engine is running or hot.

Replace a damaged exhaust, tank or tank cap.

Before using the appliance,

- whether the grass catcher works and the deflector closes correctly. Replace damaged, worn out or missing parts immediately.
- check for any wearing or damage to the cutters, fastening pins, and the whole cutter unit. Have worn or damaged parts replaced by a specialist company and only in sets to exclude imbalances.
- whether the scarifier shaft/aerator shaft is correctly and securely attached.

Spare parts and accessories must satisfy the requirements specified by the manufacturer.

Therefore use original spare parts and original accessories only or spare parts and accessories authorised by the manufacturer.

Have repairs carried out by a specialist company only.

When working with the appliance

When working with or on the appliance you must wear protective clothing. This includes:

- safety shoes,
- trousers,
- close-fitting garments,
- Ear protection
- protective goggles, etc.

All safety devices must be installed on the appliance, and they must be complete and in a fully functional condition.

Do not make any changes to the safety devices.

Operate the vehicle only when it is in good technical condition as stipulated and delivered by the manufacturer.

Never change the engine settings preset at the factory.

Avoid naked flames and sparking, and do not smoke.

Before all work on this appliance

If the appliance has an engine, always turn off before doing any working on it (e.g. repair work and adjustments) and before transporting it (e.g. lifting or carrying) in order to avoid injury

- switch OFF the engine,
- wait until all moving parts have come to a complete stop and the engine has cooled down,
- remove the spark plug connector on the engine in order to prevent the engine from accidentally being started,
- observe the additional safety information in the operating instructions for the engine.

After working with the appliance

Never leave the appliance unattended without first turning off the engine.

Safety equipment

Figure 1

Danger

Never use an appliance if it has damaged safety devices or if there are no safety devices fitted.

Discharge flap (1)

It provides protection against injuries that could be caused by the cutting blade(s) or any solid objects that might be thrown out. The lawn scarifier should never be operated with the deflector detached.

Safety lever (2)

The safety lever is provided for your own safety to enable you to stop the cutters immediately in an emergency.

There must be no attempt to circumvent this function, which is crucial for your personal safety.

Symbols on the appliance

On the appliance you will find various symbols on adhesive labels. They have the following specific meanings:

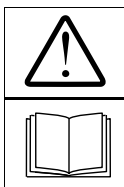

Warning! Please read the operating instructions before putting appliance into operation!

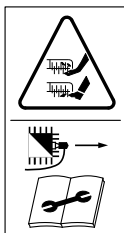

Before working on the cutters, remove the spark-plug connector! Keep fingers and feet away from the cutters! Always switch off the appliance and remove the spark plug connector before adjusting, cleaning or checking it.



Keep third parties away from the danger area!



Always wear eye and ear protection!

Always keep these symbols on the appliance in a legible state.

Symbols in the user's guide

This manual uses symbols which identify dangers or indicate important information.

They have the following specific meanings:

Danger

Draws your attention to sources of potential danger associated with the task you are undertaking at the time which constitute a danger to persons.

Caution

They refer to dangers which are connected with the described activity and which may result in damage to the unit.

Note

Indicates important information and application tips.

Assembling the appliance

At the end of the operating instructions or as a supplement the assembly of the appliance is presented in pictures.

Disposal instructions

Dispose of packaging remnants, old units, etc., in accordance with local regulations.

Functional description

The lawn scarifier is pushed by hand over the area of grass to be cut. The cutters are driven by a petrol engine.

The depth of cut is set by varying the central height-adjustment mechanism individually.

Scarification:

The cutter deck rotates and removes the felt layer formed by moss, lichen and weeds and conveys the scarified material to the outside or into the grass catcher. During cutting the cutters penetrate the ground and therefore ensure that the lawn is loosened and absorbs nutrients better.

We recommend scarifying the lawn in spring (April/May) and autumn (October).

Aerating (with optional aerator shaft):

The cutter deck (aerator shaft) rotates and combs the lawn or aerates the slightly mossy areas. The removed moss is conveyed outwards or into the grass catcher. During aeration the surface of the ground is scratched; this improves water drainage and facilitates the absorption of oxygen. We recommend aerating the lawn during the entire growing period as and when required.

Operating

Also follow the instructions in the engine handbook.

Danger

Accident

- Persons, particularly children or animals, must never be near the appliance when scarifying. Risk of injury due to ejected stones or other objects.

Falling over

- Operate the vehicle at walking speed only.
- When cutting grass on a steep slope, the lawn scarifier could tip over and cause an injury. Steer the appliance directly across inclines, never up and down them. Never scarify on slopes with an inclination of more than 20%.
- Be particularly careful when changing the direction and always pay attention to a good position.
- Be especially careful if pulling the unit backwards towards yourself.
- There is a risk of injury when scarifying along borders. Scarifying near edges of lawns, hedges or steep banks can be dangerous. Always keep the safety distance when scarifying.
- If aerating damp grass, the unit may slip due to reduced adhesion and you may fall. Only scarify the lawn when the grass is dry.
- Work only by daylight or in good artificial lighting.
- Do not use the unit in adverse weather conditions, e.g. if there is a probability of rain or a storm.

Injury

- Always maintain a safe distance from the rotating tool by means of the steering handle.
- The working area of the operator is behind the steering handle during operation.
- Never place your hands, feet, or other parts of the body near rotating parts.
- Never stand in front of the ejection holes when starting the scarifier.
- When the engine is switched off, the cutter continues turning for several seconds. Keep hands and feet away.
- Turn off the engine and wait until the blade has stopped:
 - before tilting the appliance,
 - for transporting over surfaces other than grass.
- Turn off the engine and remove the spark plug connector on the engine to prevent the engine from being accidentally started:
 - before you clear the ejector of blockages and other hindrances;
 - before you check, clean, adjust or work on the scarifier;
 - immediately after a foreign object. Check scarifier for damage and contact a specialist workshop in the event of damage;
 - immediately after the appliance starts to vibrate with unusual violence and before you check the appliance.
- Never lift or carry the appliance when the engine is running.
- When removing the grass catcher you or other persons could be injured by ejected material or by foreign bodies. Never empty the grass sack while the engine is running. Switch off the scarifier.
- Check the terrain on which the unit is being used and remove all objects which may be picked up and ejected.
- If the cutter strikes a foreign object (e.g. stone) or if the unit starts vibrating unusually: Switch off the engine immediately and remove the spark-plug terminal.

Before continuing to use the unit, have it checked for damage by a service centre.

- Never start the unit with both front wheels in the working position. The cutting tool is touching the ground and the appliance can start moving.

Asphyxiation

- Danger of asphyxiation due to carbon monoxide poisoning. Run the internal combustion engine outdoors only.

Explosion and fire hazard

- Petrol vapours are explosive, and petrol is highly flammable.
- Fill the fuel before starting the engine. Keep the fuel tank closed when the engine is running or still hot.
- Fill with fuel only when the engine has been switched OFF and has cooled down. Avoid naked flames and sparking, and do not smoke. Fuel the appliance outdoors only.
- Do not start the engine when fuel has spilt. Remove the appliance from the surface soiled with fuel and wait until the fuel vapours have evaporated.
- To avoid fire hazard, please keep the following parts free of grass and escaping oil:
 - engine
 - exhaust
 - petrol tank.

Attention

Damage to the lawn scarifier

- Stones, branches or similar objects lying about may damage the unit and its mode of operation. Remove all objects from the appliance's path before every use.
- Do not operate the machine if it is not in perfect working order. Subject the appliance to a thorough visual check before using it. Check in particular the safety equipment, controls and threaded connections for damage and secure attachment. Replace damaged parts before operating the unit.
- Operate the unit on short, dry grass only. The height of the grass should be approx. 4–5 cm.

Operating times

Follow the national/ municipal regulations with respect to times of usage (if required ask your local authority).

Directions

Details of specific locations on the lawn scarifier (e.g. left, right) are always quoted as seen from the steering handle and while facing forward.

1. Preparing the machine for use

Caution

For reasons of transportation the unit is delivered without engine oil.

– Therefore, you must fill the engine with oil before putting into operation for the first time.

- Fill up with lead-free petrol (see Engine manual).
- Fill petrol tank with regular unleaded petrol. Never fill the tank to the rim, but no higher than 2 cm below the filler neck's bottom edge.
- Screw the tank cap on tight.

2. Hang the grass catcher

(optional, depending on model)

Figure 2

- Lift up the deflector flap and hook the grass sack onto the lawn scarifier.

3. Setting the depth of cut

Figure 3

Caution

The working depth must be set correctly before the unit is used for the first time. The height adjustment lever may be moved to the first working depth setting only (position 1).

Note

If the blades/aerator tines are worn, the working depth must be re-adjusted subsequently. An optimum working depth is obtained when the blades/aerator tines of the cutter are inserted 2–3 mm into the ground.

If the working depth is too great, the unit may be overloaded and cause damage. Therefore, ensure that the working depth is set correctly.

- Set height adjustment lever (depending on model) according to wear. Settings **2**, **3**, **4** and **5** are not required until the blades/aerator tines are worn. Depending on the degree of wear, gradually set the blades lower, starting at **2**.

4. Starting the engine

Also follow the instructions in the engine handbook.

Danger

Keep hands and feet well away from the cutting blade.

Caution

Before starting the engine, disengage the clutches for all cutters and drives. Do not tip the appliance when starting.

- Keep the appliance on an even surface with little or the shortest possible grass.

Setting the controls

Figure 5

Information on throttle

The throttle (Fig. 5) is either located on the engine or on the guide stems of the appliance.

- Open fuel cock (if one is available – please see engine operating instructions).

Information about the engine

- Observe the information in the engine manual.
- Even if the engine is warm, it may be necessary to actuate the choke or the primer.



Starting with a cold engine

- Set throttle to  (appliances with choke) – Fig. 5a

or

- Set throttle to  /Max/Run and firmly press primer 1 to 3 times (appliances without choke) – Fig. 5b/c

or

- Set throttle to  /Max/Run and set choke lever (on the engine) to “Choke”  – Fig. 5b/d.

Starting with a warm engine

- Move the throttle to  /Max/Run.

Starting the engine

- Move transport lever to the transport position  to prevent the cutter deck from touching the ground (Fig. 9b).
- Stand behind the appliance.
- Slowly pull the starter cable grip until you feel resistance, and then pull quickly and strongly. Do not let the starter cable grip snap back, but let it return slowly – Fig. 5e.

Setting the controls after engine start

- Push back the choke lever on the engine (depending on model) to  /Max/Run/↑↑.
- Set the throttle to the required engine speed.

Note

Always set the throttle to full speed to scarify  /Max/Run. You can refer to the engine manual for further information on operating the engine.



5. Stopping the engine

Figure 7

- Release the safety lever to turn off the cutters.
- Move the throttle to  /Stop.

6. Scarifying/aerating

Figure 6

- Start the engine as indicated.
- Pull switch lever (Fig. 6a):
 - Pull and hold locking lever.
 - Pull and hold switch lever.
 - Release locking lever.
 The cutter deck is running.
- Move transport lever from the transport position  to the operating position  – Figure 4.

Note

When the cutter deck is in contact with the ground, the unit can move.

- Guide the unit in parallel swaths (Fig. 6b).
- Release switch lever to stop the cutter deck (Fig. 6c). The cutter deck stops after a short time.

7. Remove and empty grass catcher

(optional, depending on model)

Figure 8

- Stop the engine and wait until it comes to a stop.
- Lift the deflector flap and unhook the grass sack.
- Empty out the contents.

8. Working without the grass sack

Whenever you detach the grass sack, the deflector flap drops down. When scarifying without the grass sack attached, the cuttings are ejected straight onto the ground.

9. After finishing work

- Stopping the engine.
- Wait until all moving parts have come to a complete stop and the engine has cooled down,
- Move transport lever to the transport position .
- Close fuel cock (if available – please see engine manual).
- Disconnect the spark plug terminal on the engine.
- Empty grass catcher.

Note

Leave engine to cool down before placing unit in closed room.

10. Installing the aerator shaft

(optional, depending on model)

This step is described in the section “Servicing/cleaning”.

About scarifying/aerating

In order that a healthy lawn can develop in the spring, it is necessary for greater amounts of air to penetrate the area around the roots of the grass. During this period the lawn must be scarified more frequently than in the summer.

Scarify the lawn

- more frequently in the spring,
- when required in the summer,
- more frequently in the summer as well if the lawn has large areas of shade.

Aerating the lawn

- during the entire growing period as and when required.

Do not scarify/aerate the lawn if the grass is longer than 4 cm. If the grass is longer, the lawn should be mown before it is scarified/aerated.

Apply fertiliser to the areas that have been scarified and water it in, so that fresh grass can grow more quickly.

Transporting the appliance

Caution

The cutting blades and the unit as a whole could be damaged if the scarifier is wheeled over a hard surface, for example, with the engine switched off. Avoid bringing the cutter deck into contact with the ground. Always guide the unit in a tilted position and only on the back wheels (Fig. 9a) or when the front wheels are in the transport position (Fig. 9b). Never lift or carry the unit without first stopping the engine and removing the spark-plug terminal.

Moving front wheels into transport position

Figure 9b

- Move transport lever (1) backwards to position .

Short distances by hand

- Stopping the engine.
- Tilt the unit backwards slightly until the front wheels are off the ground (Fig. 9a) or move the front wheels to the transport position to prevent the cutter deck from touching the ground (Fig. 9b).
- Push the scarifier.

When using a vehicle

Danger

Before transportation, always stop the engine and leave to cool down. Remove spark-plug terminal.

The appliance must not be tilted when it is transported.

When transporting the scarifier in or on a vehicle, ensure that it does not move around unintentionally.

Empty the fuel tank before transporting the unit. Filler cap must be closed tightly.

Figure 10

- The steering handle can be folded down to facilitate storage.

Servicing/cleaning

Danger

To protect against injury before all work on the appliance

- switch OFF the engine,
- wait until all moving parts have come to a complete stop and the engine has cooled down,
- remove the spark plug connector on the engine in order to prevent the engine from accidentally being started,
- which takes into account additional safety information in the engine manual.

Caution

When tilting the unit, always ensure that the spark plug is face up to prevent fuel or oil damaging the engine.

Servicing

Danger

To prevent injuries from the cutter deck, have all work, such as changing or regrinding individual cutters/aerator tines, performed by a service centre (special tools required).

Caution

Observe the servicing instructions in the engine manual. At the end of the grass-cutting season, have the lawn scarifier checked and serviced in a specialist workshop.

Attention

Environmental hazard caused by engine oil.

Waste oil resulting from a routine oil change should be taken to an approved collection point or specialist disposal company.

After the first 2–5 operating hours

- Change oil (please see engine manual enclosed).

Once a season

- Change oil (please see engine manual enclosed).
- Lubricate the joints and twist springs on the deflector flap.
- At the end of the season the appliance must be checked and serviced at a specialist garage.

Cleaning

Caution

Clean the appliance after every use. A unit which is not cleaned will result in damaged materials and impaired function.

Do not clean the unit with a high-pressure cleaner.

Cleaning the grass sack

The best method is to clean the grass sack straight after you have finished scarifying.

- Detach and empty the grass sack.
- The grass catcher may be cleaned with a powerful jet of water (garden hose).
- Allow the grass sack to dry out thoroughly before using it again.

Cleaning the scarifier

Danger

Work on the cutters can cause injury. Wear safety gloves for your protection.

Whenever possible, clean the lawn scarifier straight after you have finished working on the lawn.

- Clean the cutting compartment and the discharge flap with a bristle brush, hand brush or cloth.
- Stand the scarifier on its wheels again, and remove any remaining grass cuttings or dirt that can still be seen.

Changing scarifier shaft/aerator shaft

Danger

Work on the cutters can cause injury. Wear safety gloves for your protection.

Caution

Use only original scarifier/aerator shafts approved by the manufacturer.

Figure 11

- Switch off engine and leave to cool down.
- Remove spark-plug terminal.
- Remove the grass catcher (optional).
- Depending on engine type, raise the unit slightly at the front or back – the spark plug must be pointing upwards.

Note

Do not raise too far – fuel may run out of the tank. If required, drain fuel beforehand.

- Removing scarifier shaft (a) or aerator shaft (b):
 - Open fixing bracket (c).
 - Open bearing shell half (d).
 - Push complete shaft to the right out of the hexagonal socket (e) and remove downwards.
- Installing scarifier shaft (a) or aerator shaft (b):
 - Push complete shaft from below a little way into the hexagonal socket (e) and insert the shaft bearing (g) into the bearing shell half (f) and hold.
 - Close bearing shell half (d).
 - Close fixing bracket (c). Ensure that it engages correctly!
- Check that scarifier shaft/aerator shaft is seated correctly.

Laying up the appliance

Danger

of explosion and risk of being burnt.

When there is fuel (petrol) in the tank, never keep the appliance in rooms where fuel vapours can come into contact with naked flames or sparking.

Attention

Damage to appliance materials.

Store the unit (with cooled engine) in a clean and dry room only. Protect the appliance when storing it for longer periods of time e.g. against rust in winter.

At the end of the season or when the vehicle will not be used for longer than a month.

- Drain fuel into a suitable container and disconnect the engine as described in the engine manual.

Caution

Drain fuel outdoors only.

- Clean the scarifier and the grass sack.
- To protect metal parts from rust, wipe them all down with an oiled cloth (resin-free oil) or apply an oil spray.

Warranty

The warranty rules issued by our company or the importer apply to every country. As part of the warranty, we remedy malfunctions on your appliance free of charge provided that this malfunction is caused by a material or manufacturing defect. In the event of a warranty claim, please turn to your dealer or the nearest branch office.

Engine

The manufacturer of the engine is liable for all engine-related problems with respect to output power, power measurement, specifications, warranties, and service. Information can be found in the owner's/user's handbook supplied separately by the engine manufacturer.

Identifying and eliminating malfunctions

Malfunctions that occur during the operation of your appliance often have simple causes that you should know and be able to repair on your own. In cases of doubt your specialised garage will be pleased to assist you further.

Problem	Possible cause(s)	Remedial action
Starter cable resists pulling.	Engine defective.	Contact a specialist garage
Engine does not start.	Throttle is not in the right position.	Set throttle to position I\ CHOKE (if the engine is cold). Turn throttle to position ↻/Max/Run or START (if the engine is warm).
	No fuel in the tank.	Fill tank with clean, fresh fuel.
	Spark plug terminal not connected	Connect spark plug terminal.
	Spark plug dirty or defective, electrode gap wrong.	Remove and check spark plug; clean, if required, replace; adjust electrode gap (see engine manual).
	Fuel old or dirty.	Replace with new fuel.
	Air filter clogged	Clean air filter (see engine manual).
	Primer/Choke not pressed during cold-start.	Press primer/choke (see engine manual).
Motor speed drops off.	Depth of cut too great.	Set to smaller depth of cut.
	Grass too high.	Mow the lawn before scarifying.
	Ejector channel blocked.	Pull out spark plug connector, remove blockage.
	Air filter clogged	Clean air filter (see engine manual).
Poor scarification results.	Depth of cut too small.	Set to greater depth of cut.
	Worn cutting blades.	Have cutting blades replaced in a specialist workshop.
Grass stays on the ground/ grass catcher never fills.	Grass catcher is full/clogged.	Stop scarifier. Unload grass catcher or clean it.
	Ejector channel blocked.	Pull out spark plug connector, clean ejection channel.
Unusual noises (jangling, rattling, clattering).	Bolts, nuts or other mounting parts slack.	Tighten parts. If the noises persist, contact a specialist workshop.
Jolting, vibrations.	Cutter deck damaged, twisted.	Switch off motor immediately. Have cutting blades replaced in a specialist workshop
	Engine attachment slack.	Switch off motor immediately. Engine must be secured at specialist garage.

Sommaire

Pour votre sécurité	11
Montage	13
Fonctionnement	13
Utilisation	13
Astuces pour scarifier / aérer	16
Transport	16
Maintenance / Nettoyage	16
Remisage	17
Garantie	17
Information sur le moteur	17
Dérangements et remèdes	17

Indications sur la plaquette signalétique

Ces indications sont très importantes car elles permettront ultérieurement d'identifier et de commander les pièces de rechange. Le service après-vente a également besoin de ces indications. Vous trouverez la plaquette signalétique de cet appareil à proximité du moteur. Reportez dans l'encadré ci-dessous toutes les indications figurant sur la plaquette signalétique de votre appareil.



Vous trouverez ces indications ainsi que d'autres relatives à l'appareil dans la déclaration de conformité CE, document séparé mais faisant partie intégrante de la présente notice d'instructions.

Illustrations

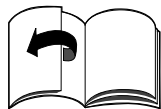

Dépliez les volets illustrés situés en début de notice.

Cette notice d'instructions décrit différents modèles d'appareil. Dans le détail, les illustrations graphiques peuvent différer de l'appareil acheté.

Pour votre sécurité

Utilisation conforme de l'appareil

Cet appareil est exclusivement destiné à servir

- conformément aux descriptions et consignes de sécurité énoncées dans la présente notice;
- comme appareil destiné à scarifier et aérer un sol gazonné dans un jardin domestique ou d'agrément.

Toute autre utilisation sera réputée non conforme. Toute utilisation non conforme à l'usage prévu entraîne la perte du bénéfice de la garantie, et le fabricant décline pour sa part toute responsabilité. L'utilisateur répond de tous les dommages occasionnés aux tiers et à leurs biens.

Toute modification volontaire de la machine exclut toute responsabilité du fabricant envers les dommages qui pourraient en résulter.

Respecter les consignes de sécurité et les instructions de commande

Avant de vous servir de l'appareil pour la première fois, veuillez, en tant qu'utilisateur, lire cette notice attentivement et entièrement.

Respectez les consignes figurant dans la notice et rangez cette dernière en vue d'une utilisation future. Ne permettez jamais aux enfants, ou aux personnes qui ne connaissent pas le contenu de la notice d'instructions, d'utiliser l'appareil.

Si l'appareil doit changer de propriétaire, remettez-lui également la notice d'instructions.

Consignes de sécurité générales

Dans cette section, vous trouverez des consignes de sécurité générales. Les mises en garde se référant à des pièces précises de l'appareil, à des fonctions ou activités spécifiques, se trouvent à l'endroit correspondant dans la présente notice.

Avant de travailler avec l'appareil

L'utilisation de cet appareil est interdite aux personnes sous l'empire de l'alcool, de drogues psychotropes ou sous l'effet de médicaments.

L'emploi de cet appareil est interdit aux personnes de moins de 16 ans. Des dispositions en vigueur localement peuvent fixer un âge minimum différent.

Cet appareil n'est pas destiné à l'usage par des personnes (enfants compris) présentant des aptitudes physiques, sensorielles ou intellectuelles restreintes, ou qui manquent de l'expérience et / ou des connaissances requises, sauf si elles sont surveillées par une personne chargée de leur sécurité, ou si elles ont reçu des instructions sur la façon d'utiliser l'appareil.

Il faudrait surveiller les enfants pour être sûr qu'ils ne jouent pas avec l'appareil.

Avant de commencer le travail, familiarisez-vous avec tous les organes de l'appareil et leurs fonctions.

Ne stockez du carburant que dans des récipients homologués à cet effet et jamais à proximité de sources de chaleur (par ex. chaudières, fours, ou chauffe-eau accumulateurs). Ne faites le plein de l'appareil qu'en plein air.

Ne faites jamais le plein moteur en train de tourner ou encore très chaud.

Remplacez le pot d'échappement, le réservoir ou le bouchon du réservoir s'ils sont abîmés.

Vérifiez-les avant d'utiliser l'appareil,

- le dispositif de ramassage d'herbe fonctionne et si le clapet d'éjection se ferme correctement. Remplacez les pièces usées puis montez celles qui manquent. Remplacez immédiatement les pièces endommagées, usées ou manquantes.

- vérifiez si les outils de coupe, boulons de fixation et l'ensemble de l'unité de coupe sont usés ou endommagés. Pour exclure toute apparition d'un balourd, faites remplacer les pièces usées ou endommagées par jeu entier, par un atelier spécialisé.
- Si l'arbre du scarificateur / de l'aérateur est fixé de manière correcte et sûre.

Les pièces de rechange et les accessoires doivent se conformer aux exigences définies par le fabricant. Pour ces raisons, n'utilisez que des pièces de rechange d'origine ou des pièces de rechange et accessoires homologués par le fabricant. Confiez les réparations exclusivement à un atelier spécialisé.

Pendant les travaux avec l'appareil

Pendant les travaux avec ou sur l'appareil, portez une tenue de travail appropriée telle que par exemple:

- Des chaussures de sécurité,
- Des vêtements moulants,
- Une paire de lunettes enveloppantes,
- Casque anti-bruit
- Une paire de lunettes enveloppantes.

Tous les dispositifs de protection doivent toujours être fixés contre l'appareil et se trouver dans un état impeccable.

N'apportez aucune modification aux équipements de sécurité.

N'utilisez l'appareil que s'il est techniquement en parfait état. Évitez de manipuler des flammes nues, de produire des étincelles.

Ne modifiez jamais les pré réglages du moteur effectués en usine.

Éloignez toute flamme nue, ne provoquez pas d'étincelles et ne fumez pas.

Avant d'effectuer tout travail sur l'appareil

Pour vous protéger du risque de blessures, veuillez, avant d'effectuer tous travaux sur cet appareil (par ex. des travaux de maintenance et de réglage)

- stoppez le moteur,
- attendez que toutes les pièces mobiles se soient entièrement immobilisées et que le moteur ait refroidi,
- Sur le moteur, débranchez la cosse de la bougie pour empêcher un démarrage intempestif du moteur,
- veuillez en outre respecter les consignes de sécurité supplémentaires énoncées dans la notice d'utilisation du moteur.

Après les travaux avec l'appareil

Ne laissez jamais l'appareil sans surveillance sans avoir préalablement arrêté le moteur.

Équipements de sécurité

Figure 1

Danger

N'utilisez jamais un appareil dont les équipements de sécurité sont endommagés ou s'ils n'ont pas été montés.

Clapet d'éjection (1)

Le clapet d'éjection vous protège des blessures que pourrait provoquer le plateau de scarification ou des objets catapultés. L'utilisation du scarificateur sans le clapet d'éjection est interdite.

Etrier commutateur (2)

Cet étrier a été conçu pour votre sécurité, pour stopper le plateau de scarification en cas d'urgence. Ne tentez pas de contourner une fonction.

Symboles sur l'appareil

Vous trouverez différents symboles sur l'appareil, sous forme d'auto-collants. Voici leur signification:

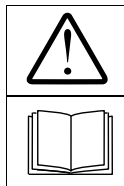

Attention! Avant la mise en service, lisez la notice d'instructions!

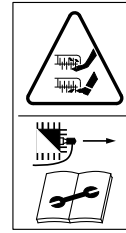

Avant de travailler sur les outils de coupe, débranchez la cosse de la bougie! Éloignez les mains et les pieds des outils de coupe! Avant de régler ou nettoyer l'appareil, ou avant de le vérifier, arrêtez son moteur et débranchez la cosse de la bougie.



Éloignez les tiers de la zone dangereuse!



Portez des lunettes enveloppantes et un casque anti-bruit!

Maintenez toujours ces symboles sur l'appareil en parfait état de lisibilité.

Symboles utilisés dans la notice

Cette notice fait appel à divers symboles pour signaler des risques particuliers ou des consignes importantes. Voici leur signification:

Danger

Ce symbole désigne des risques liés aux activités décrites et qui posent une menace pour les personnes.

Attention

Ce symbole et la mention attirent votre attention sur les risques liés à l'activité décrite, et qui pourraient provoquer des dégâts sur l'appareil.

Remarque

Ce symbole et la mention précèdent des informations et conseils d'utilisation importants.

Montage

A la fin de la notice ou sur la feuille annexe, nous présentons le montage de l'appareil en images.

Remarques concernant la mise au rebut

Mettez au rebut les restes d'emballage, les appareils usagés, etc., en respectant la réglementation locale.

Fonctionnement

Des deux mains, amenez l'appareil sur la surface herbeuse à scarifier. Le plateau de scarification est entraîné par un moteur à essence. Ces déchets sont ensuite éjectés vers l'extérieur ou dans le bac de ramassage. Le dispositif de réglage en hauteur permet de centraliser le réglage de la profondeur de travail.

Scarification

Il tourne en décrivant des mouvements circulaires et coupe le feuillage constitué de mousse, lichen et mauvaises herbes.

Pendant la coupe, les lames pénètrent dans le sol et veillent ainsi à un meilleur ameublissement du gazon et à une meilleure absorption des substances nutritives par ce dernier. Nous recommandons de passer le scarificateur sur le gazon au printemps (avril / mai) et en automne (octobre).

Aérer (avec l'arbre d'aérateur en option) :

Le mécanisme de coupe (arbre d'aérateur) tourne de manière circulaire, il peigne ainsi le gazon et aère les surfaces légèrement garnies de mousse.

La mousse retirée est évacuée vers l'extérieur ou transportée jusque dans le dispositif de ramassage d'herbe.

Pendant l'aération, l'appareil gratte la surface du sol, ce qui permet à l'eau de mieux s'écouler et de faciliter l'absorption d'oxygène.

Nous recommandons d'aérer, si nécessaire, pendant toute la période de croissance.

Utilisation

Veillez respecter également les consignes figurant dans le manuel du moteur.

Danger

Accident

- Interdiction à toute personne, aux enfants notamment, de séjourner à proximité de l'appareil. Éloignez les animaux. Risque de blessures par des pierres ou autres objets catapultés.

Chute

- Ne conduisez l'appareil qu'au pas.
- Lorsque vous scarifiez le sol sur un terrain en forte pente, l'appareil peut se renverser et vous risquez de vous blesser. Ne conduisez l'appareil que transversalement à la pente, pas dans le sens de la montée / descente. Ne passez pas le scarificateur sur des terrains dont la pente est supérieure à 20%.
- Soyez particulièrement prudent lorsque vous changez de sens et veillez à toujours bien vous tenir en équilibre.
- Faites preuve d'une prudence particulière lorsque vous tirez l'appareil en arrière.
- Vous risquez de vous blesser en scarifiant dans des zones limites. Passer le scarificateur à proximité de bordures, de haies ou de pentes raides est une opération dangereuse. Lorsque vous passez l'appareil, maintenez une distance de sécurité par rapport à ces zones limites.
- Lors d'une utilisation dans de l'herbe humide, l'appareil adhérent moins bien au sol peut déraiper et risque de vous faire tomber. Ne scarifiez le gazon que lorsqu'il est sec.
- Ne travaillez que de jour ou avec un bon éclairage artificiel.
- N'utilisez pas l'appareil par mauvais temps (par ex. s'il y a risque de pluie ou d'orage).

Blessure

- Vous devrez toujours respecter l'écart de sécurité, défini par les guidons, par rapport à l'outil en rotation.
- Pendant l'utilisation, la zone de travail de l'opérateur se trouve derrière le guidon.
- N'approchez jamais les mains, les pieds ou d'autres parties du corps à proximité de pièces en rotation.
- Lors du démarrage de l'appareil, ne vous placez jamais devant les orifices d'éjection.
- Après avoir éteint le moteur, l'outil de coupe continue de tourner pendant quelques secondes. Éloignez les mains et les pieds.
- Arrêtez le moteur et attendez que le plateau de coupe se soit immobilisé :
 - Avant de renverser l'appareil,
 - Pour le déplacer sur d'autres surfaces que celles gazonnées.
- Arrêtez le moteur et débranchez la cosse de la bougie dans les cas suivants, pour empêcher un démarrage involontaire du moteur:
 - avant de supprimer des obstructions et blocages au niveau de l'orifice d'éjection;
 - avant de vérifier le scarificateur, de le nettoyer, de le régler ou de travailler dessus;
 - si l'appareil a percuté un corps étranger. Vérifiez l'absence de dégâts sur l'appareil et rap-portez-le à un atelier spécialisé s'il en présente;
 - si l'appareil commence à vibrer avec une intensité inhabituelle. vérifiez-le immédiatement.
- Ne soulevez et ne portez jamais l'appareil tandis que son moteur tourne.
- Lorsque vous retirez le bac de ramassage d'herbe, vous risquez de vous blesser ou de blesser des tiers avec des matières scarifiées ou des corps étrangers catapultés par l'appareil. Ne retirez jamais le bac de ramassage d'herbe pendant que le moteur tourne. Arrêtez l'appareil.

- Vérifiez le terrain sur lequel l'appareil doit servir et retirez-en tous les objets que l'appareil pourrait happer et éjecter.
- Si l'outil de coupe percute un corps étranger (une pierre par exemple), ou si l'appareil commence à vibrer de manière inhabituelle : arrêtez immédiatement le moteur et débranchez la cosse de la bougie. Avant de poursuivre l'utilisation de l'appareil, faites vérifier par un atelier spécialisé s'il est endommagé.
- Ne faites jamais démarrer le moteur lorsque les deux roues avant se trouvent en position de travail. En effet, le plateau de scarification se trouve en contact avec le sol et l'appareil se mettrait en mouvement.

Risque d'asphyxie

- Risque d'asphyxie par le monoxyde de carbone. Ne faites fonctionner le moteur thermique qu'en plein air uniquement.

Risque d'explosion et d'incendie

- Les vapeurs d'essence sont explosives. L'essence est très inflammable.
- Faites le plein de carburant avant de faire démarrer le moteur. Veillez à ce que le réservoir soit fermé tandis que le moteur tourne ou tant qu'il est encore chaud.
- Ne rajoutez du carburant qu'une fois le moteur éteint et refroidi. Éloignez toute flamme nue, ne provoquez pas d'étincelles et ne fumez pas. Ne faites le plein de l'appareil qu'en plein air.
- Si du carburant a débordé, ne faites pas démarrer le moteur. Éloignez l'appareil de la zone souillée par le carburant et attendez que les vapeurs se soient dissipées.
- Pour éviter tout risque d'incendie, veuillez maintenir les pièces suivantes exemptes d'herbe et d'huile qui a fui du moteur :
 - Moteur
 - Le pot d'échappement
 - Le réservoir d'essence.

Attention

Dégâts sur l'appareil

- Les pierres, branches éparses ou objets assimilés peuvent endommager l'appareil et nuire à son bon fonctionnement. Enlevez les objets durs de l'aire de travail avant chaque utilisation.
- Servez-vous de l'appareil uniquement s'il est dans un état impeccable. Avant chaque utilisation, soumettez-le à une inspection visuelle. Contrôlez notamment les équipements de sécurité, les éléments de commande et les jonctions par vis, s'ils et elles sont endommagés et bien fixés. Remplacez les pièces abîmées avant d'utiliser l'appareil.
- N'exploitez l'appareil que sur une surface gazonnée tondue, courte et sèche. La hauteur du gazon devrait être comprise entre 4 et 5 cm.

Horaires d'utilisation

Veillez respecter la législation nationale, les arrêtés préfectoraux et municipaux sur l'emploi des appareils (si nécessaire, renseignez-vous auprès des pouvoirs publics compétents).

Indications de position

Les indications de position sur l'appareil (par ex. à gauche, à droite), s'entendent toujours depuis le guidon, dans le sens de travail de l'appareil.

1. Préparation de l'appareil

Attention

Pour des raisons liées au transport, l'appareil est livré sans son huile moteur.

- Pour cette raison, avant la première mise en service, versez l'huile moteur dans le carter d'huile. Consultez la notice d'utilisation du moteur.
- Faites le plein d'essence sans plomb (voir le manuel du moteur).

- Ne remplissez jamais le réservoir jusqu'à ce qu'il déborde. Le niveau doit arriver au maximum 2 cm en-dessous du bord inférieur de l'orifice de remplissage.
- Refermez bien le réservoir de carburant.

2. Accrocher le dispositif de ramassage d'herbe

(en option selon le modèle)

Figure 2

- Soulevez le clapet d'éjection puis accrochez le bac.

3. Régler la hauteur de travail

Figure 3

Attention

Avant la première utilisation, réglez le scarificateur sur la profondeur de travail correcte. N'amenez le levier de réglage en hauteur que sur le premier cran de la profondeur de travail (position 1).

Remarque

En raison de l'usure des lames / dents aératrices, il devient nécessaire ultérieurement de rajuster la profondeur de travail. Une profondeur de travail optimale est atteinte lorsque les lames / dents aératrices de l'outil de coupe pénètrent de 2 à 3 mm dans le sol. Une profondeur de travail excessive peut surcharger l'appareil et l'endommager. Pour cette raison, veillez à ce que le réglage de la profondeur de travail soit correct.

- Ajustez le levier de réglage en hauteur (selon le modèle) en fonction de l'usure. Vous n'aurez besoin des réglages **2, 3, 4** et **5** qu'en fonction de l'usure des lames / dents aératrices. Au fur et à mesure que les lames s'usent, augmentez progressivement la profondeur de travail, en commençant par la position **2**.

4. Démarrage du moteur

Veillez respecter également les consignes figurant dans le manuel du moteur.

Danger

Éloignez les mains et les pieds du plateau de coupe.

Attention

Avant de faire démarrer le moteur, débrayez tous les outils de coupe et mécanismes d'entraînement. Ne renversez pas l'appareil au démarrage.

- Amenez l'appareil sur une surface plane comportant une herbe la plus courte possible ou peu d'herbe.

Effectuer les réglages

Figure 5

Remarque concernant la manette des gaz

Selon le modèle d'appareil, la manette des gaz (fig. 5) se trouve contre le moteur ou contre le guidon de l'appareil.

- Ouvrez le robinet d'essence (si présent, voir le manuel du moteur).

Consignes relatives au moteur

- Veuillez respecter les informations situées dans le manuel du moteur.
- Même en présence d'un moteur chaud, il pourra le cas échéant être nécessaire d'actionner le starter et/ou le bouton d'amorçage.



Démarrage du moteur froid

- Amenez la manette des gaz sur la position  (appareils équipés du starter) – Figure 5a

ou

- Manette des gaz sur /Max/Run et appuyez 1 à 3 fois énergiquement sur le bouton d'amorçage (appareils sans starter) – fig. 5b/c

ou

- Réglez la manette des gaz sur /Max/Run et la manette de starter (sur le moteur) sur «Choke»/ – Figure 5b/d.



Démarrage du moteur chaud

- Manette des gaz sur /Max/Run.

Démarrage du moteur

- Amenez le levier de transport sur la position de transport  afin que le mécanisme de coupe ne touche pas le sol (fig. 9b).
- Placez-vous derrière l'appareil.
- Tirez lentement le cordon du lanceur jusqu'à sentir une résistance ; ensuite, tirez vite et énergiquement le cordon. Ne laissez pas la poignée revenir brutalement, faites la rentrer lentement dans le lanceur – Fig 5e.

Réglages après le démarrage du moteur

- Sur le moteur (selon le modèle), amenez la manette de starter sur /Max/Run/.
- Réglez la manette des gaz sur la vitesse moteur voulue.

Remarque

Pour scarifier, réglez toujours la manette des gaz sur plein gaz /Max/Run. Vous trouverez des informations avancées sur l'utilisation du moteur dans le manuel de ce dernier.

5. Arrêt du moteur

Figure 7



- Relâchez l'étrier de commutation pour désactiver le plateau de scarification.
- Réglez la manette des gaz sur /Stop.

6. Scarifier / Aérer

Figure 6

- Faites démarrer le moteur comme indiqué.
- Tirez l'étrier de commutation (fig. 6a):
 - Tirez la manette de blocage et retenez-la.
 - Tirez l'étrier de commutation et tenez-le.
 - Relâchez la manette de blocage.

Le mécanisme scarificateur tourne.

- Amenez le levier de transport de la position de transport  sur la position de travail  (fig. 4).

Remarque

Du fait que le mécanisme de coupe est en contact avec le sol, l'appareil peut se mettre à rouler tout seul.

- Passez l'appareil en laizes parallèles (fig. 6b).
- Relâchez l'étrier de commutation pour stopper le mécanisme scarificateur (fig. 6c). Le mécanisme scarificateur stoppe peu après.

7. Retirer le bac de ramassage d'herbe et le vider

(en option selon le modèle)

Figure 8

- Stoppez le moteur puis attendez qu'il se soit immobilisé.
- Soulevez le clapet d'éjection puis décrochez le bac de ramassage.
- Videz les déchets collectés.

8. Travail sans bac de ramassage

Lorsque vous retirez le bac de ramassage, le clapet d'éjection se rabat vers le bas. Lors de travaux sans bac de ramassage, les produits de scarification sont éjectés directement vers le bas.

9. Une fois le travail terminé

- Arrêt du moteur.
- Attendez que toutes les pièces mobiles se soient entièrement immobilisées et que le moteur ait refroidi,
- Amenez le levier de transport sur la position de transport .
- Refermez le robinet d'essence (si présent ; voir le manuel du moteur).
- Sur le moteur, débranchez la cosse de la bougie.
- Videz le système de ramassage d'herbe.

Remarque

Ne rangez les appareils dans des locaux fermés qu'après que le moteur se soit refroidi.

10. Monter l'arbre d'aérateur

(en option selon le modèle)

Cette étape de travail est décrite à la rubrique « Maintenance / Nettoyage ».

Remarques concernant la scarification / l'aération

Il est nécessaire de scarifier le gazon plus fréquemment au printemps qu'en été de façon à ce que la région des racines soit bien aérée et que la nouvelle herbe puisse pousser vigoureusement.

La scarification du gazon doit être effectuée :

- plus fréquemment au printemps,
- en été suivant besoins,
- assez fréquemment en été si le gazon se trouve beaucoup à l'ombre.

Aération du gazon

- Si nécessaire pendant toute la période de croissance.

Ne scarifiez / n'aérez le gazon que lorsque les herbes ne font pas plus de 4 cm haut. Si l'herbe a dépassé cette hauteur, il faudrait tondre le gazon avant de scarifier / d'aérer.

Arrosez et fertilisez la surface scarifiée afin de favoriser la repousse de l'herbe.

Transport

Attention

Vous risquez d'endommager l'appareil et son plateau de scarification si vous déplacez l'appareil, moteur arrêté, par ex. sur des surfaces dures. Évitez toute entrée en contact du mécanisme de coupe avec le sol. Conduisez toujours l'appareil en position basculée et seulement sur ses roues arrière (fig. 9a) ou lorsque les roues avant se trouvent en position de transport (fig. 9b). Ne soulevez et ne portez jamais l'appareil sans avoir auparavant éteint le moteur et débranché la cosse de la bougie.

Amener les roues avant en position de transport.

Figure 9b

- Amenez le levier de transport (1) en arrière, sur la position Position .

Sur courtes distances, à la main

- Arrêt du moteur.
- Basculez légèrement l'appareil en arrière afin que les roues avant ne soient plus en contact avec le sol (fig. 9a), ou amenez les roues avant en position de transport afin que le mécanisme de coupe ne touche plus le sol (fig. 9b).
- Poussez l'appareil.

Avec un véhicule

Danger

Avant chaque transport, arrêtez le moteur et faites-le refroidir. Débranchez la cosse de la bougie. Ne transportez jamais l'appareil en position renversée.

Si l'appareil doit être transporté sur ou dans un véhicule, arrimez-le suffisamment pour qu'il ne puisse pas glisser.

Ne transportez l'appareil qu'avec son réservoir de carburant vide. Le bouchon du réservoir doit être fermement obturé.

Figure 10

- Le guidon est repliable pour faciliter le rangement.

Maintenance / Nettoyage

Danger

Pour vous protéger des blessures et avant d'effectuer tous travaux sur l'appareil

- stoppez le moteur,
- attendez que toutes les pièces mobiles se soient entièrement immobilisées et que le moteur ait refroidi,
- Sur le moteur, débranchez la cosse de la bougie pour empêcher un démarrage intempestif du moteur,
- Lire les consignes de sécurité supplémentaires figurant dans le manuel du moteur.

Attention

Faites toujours basculer l'appareil de sorte que la bougie regarde vers le haut ; ceci empêche le carburant ou l'huile de provoquer des dégâts dans le moteur.

Maintenance

Danger

Pour vous protéger contre des blessures par le mécanisme de coupe, ne faites exécuter l'intégralité des travaux (remplacement ou réaffûtage de certaines lames de coupe / dents d'aération) que par un atelier spécialisé (outils spéciaux nécessaires).

Attention

Veillez respecter les prescriptions d'entretien énoncées dans le manuel du moteur. En fin de saison, confiez la vérification et la maintenance de votre appareil à un atelier spécialisé.

Attention

L'huile moteur pollue l'environnement.

Après une vidange, rapportez l'huile à un centre de collecte des huiles usées ou à une entreprise de dépollution.

Au bout des 2 à 5 premières heures de service

- Changez l'huile : voir la notice d'utilisation du moteur.

Une fois par saison

- Changez l'huile : voir la notice d'utilisation du moteur.
- Lubrifiez les points d'articulation du clapet d'éjection ainsi que son ressort de rotation.
- En fin de saison, faites réviser l'appareil par un atelier spécialisé.

Nettoyage

Attention

Nettoyez l'appareil après chaque utilisation. Les matériaux d'un appareil non nettoyé se détériorent à la longue et provoquent des défauts de fonctionnement.

Pour nettoyer, n'utilisez pas de nettoyeur haute pression.

Nettoyer le bac de ramassage d'herbe

Le nettoyage est le plus facile directement après la scarification.

- Retirez le bac de ramassage d'herbe puis videz-le.
- Le bac de ramassage d'herbe est nettoyable avec un jet d'eau puissant débité par un tuyau d'arrosage de jardin.
- Faites bien sécher le bac de ramassage avant de le réutiliser.

Nettoyage du scarificateur

Danger

Lorsque vous travaillez sur le plateau de coupe, vous risquez de vous blesser. Pour vous protéger, portez des gants de travail.

Le nettoyage est le plus facile directement après la scarification.

- Nettoyez le compartiment de coupe et le clapet d'éjection avec une brosse, une balayette ou un chiffon.
- Remplacez l'appareil sur ses roues puis retirez tous les résidus visibles d'herbe et d'impuretés.

Changer l'arbre du scarificateur / de l'aérateur

Danger

Lorsque vous travaillez sur le plateau de coupe, vous risquez de vous blesser. Pour vous protéger, portez des gants de travail.

Attention

N'utilisez que des arbres de scarificateur / d'aérateur d'origine autorisés par le fabricant.

Figure 11

- Arrêtez le moteur et laissez-le refroidir.
- Retirez la cosse de la bougie.
- Retirez le dispositif de ramassage d'herbe (en option).
- Suivant le type de moteur, soulevez un peu l'appareil à l'avant ou à l'arrière : la bougie doit regarder vers le haut.

Remarque

Ne soulevez pas trop car du carburant pourrait couler du réservoir. Le cas échéant, vidangez un peu de carburant au préalable.

- Déposez l'arbre du scarificateur (a) et / ou l'arbre de l'aérateur (b):
 - Ouvrez l'étrier de retenue (c).
 - Ouvrez la demi-coquille (d) de palier.
 - Poussez l'arbre complet vers la droite pour le sortir du réceptacle hexagonal (e), puis retirez-le par le bas.
- Pour incorporer l'arbre du scarificateur (a) et / ou l'arbre de l'aérateur (b):
 - Par le bas, poussez un peu l'arbre complet dans le réceptacle hexagonal (e) puis introduisez le palier (g) d'arbre dans la demi-coquille (f) de palier et maintenez-le en position.
 - Fermez la demi-coquille (d) de palier.
 - Fermez l'étrier de retenue (c). Veillez à ce qu'il encrante correctement !
- Vérifiez que l'arbre du scarificateur / de l'aérateur est correctement en assise.

Remisage

Danger Risques d'explosion et d'incendie.

Si, lorsque vous rangez l'appareil, son réservoir contient encore du carburant (essence), veillez à ce que les vapeurs d'essence ne puissent en aucun cas entrer en contact avec une flamme nue ou des étincelles dans le local concerné.

Attention

Dégâts matériels sur l'appareil.
Rangez l'appareil uniquement dans un local propre et sec, après que son moteur a refroidi. Si l'appareil doit rester remisé assez longtemps, par ex. pour l'hiver, protégez-le contre la rouille.

En fin de saison ou si l'appareil doit rester plus d'un mois sans servir,

- Vidangez le carburant dans un récipient approprié puis soumettez le moteur aux opérations de remisage comme indiqué dans le manuel de ce dernier,

Attention

Ne vidangez le carburant qu'en plein air.

- Nettoyez l'appareil et le bac de ramassage d'herbe,
- Essuyez toutes les pièces métalliques, pour les protéger de la rouille, avec un chiffon imbibé d'une huile sans résine, ou pulvérisiez de l'huile en aérosol sur ces pièces.

Garantie

Dans chaque pays les conditions de garantie en vigueur sont celles publiées par notre société ou par notre importateur. Si pendant la durée de la garantie votre appareil présente des vices de matière ou de fabrication, la réparation est gratuite. En cas de recours en garantie, veuillez vous adresser à votre revendeur ou à notre succursale la plus proche.

Information sur le moteur

Le fabricant du moteur répond de tous les problèmes se référant au moteur (puissance, mesure de celle-ci, données techniques, garanties et service). Vous trouverez des informations plus détaillées dans le manuel d'accompagnement publié par le fabricant du moteur, à l'intention du propriétaire / de l'utilisateur du moteur.

Dérangements et remèdes

Les dérangements de l'appareil en service ont souvent des causes simples qu'il vous faudra connaître pour, selon le cas, les supprimer vous-même. En cas de doute, votre atelier spécialisé vous prêtera volontiers assistance.

Problème	Cause possible	Remède
Impossible de tirer le cordon du lanceur.	Moteur défectueux.	Rendez-vous dans un atelier spécialisé.
Le moteur ne démarre pas.	La manette des gaz ne se trouve pas sur la bonne position	Manette des gaz sur la position N/CHOKE (si moteur froid). Manette des gaz sur la position ↻/Max/Run ou START (si moteur chaud).
	Pas de carburant dans le réservoir.	Versez de l'essence neuve et propre dans le réservoir.
	Cosse pas branchée sur la bougie.	Fixez la cosse sur la bougie.
	Bougie encrassée ou défectueuse, écartement des électrodes inadapté.	Dévissez la bougie, vérifiez-la, nettoyez-la, changez-la si nécessaire ; ajustez l'écartement des électrodes (voir le manuel du moteur).
	Carburant vieilli ou souillé.	Remplacez le carburant par du carburant neuf.
	Filtre à air encrassé.	Nettoyez le filtre à air (voir le manuel du moteur).
	Moteur froid, vous n'avez pas actionné le bouton d'amorçage / le starter.	Actionnez le bouton d'amorçage / le starter (voir le manuel du moteur).
Chute de la vitesse de rotation.	Hauteur de travail trop importante.	Choisir une hauteur de travail plus faible.
	Herbe trop haute.	Tondez-la avant de scarifier.
	Conduit d'éjection obstrué.	Débranchez la cosse de la bougie, supprimez l'obstruction.
	Filtre à air encrassé.	Nettoyez le filtre à air (voir le manuel du moteur).
Les résultats obtenus ne sont pas satisfaisants.	Hauteur de travail trop faible.	Choisir une hauteur de travail plus importante.
	Plateau de scarification émoussé.	Faites-le remplacer dans un atelier spécialisé.
Les matières scarifiées restent sur le sol / Le bac de ramassage d'herbe ne se remplit pas.	Bac de ramassage plein / encrassé.	Arrêtez le scarificateur, videz le bac de ramassage d'herbe et / ou nettoyez-le.
	Conduit d'éjection obstrué.	Débranchez la cosse de la bougie, nettoyez l'orifice d'éjection.
Bruits inhabituels (claquements, bruits de ferraille, vibrations).	Vis, écrou ou autres pièces de fixation desserrées.	Fixez ces pièces. Si les bruits demeurent : rendez-vous dans un atelier spécialisé.
Trépidations, vibrations.	Mécanisme de coupe endommagé, voilé.	Éteignez immédiatement le moteur. Faites-le remplacer dans un atelier spécialisé
	Fixation du moteur desserrée.	Éteignez immédiatement le moteur. Faites refixer le moteur dans un atelier spécialisé.

Inhalt

Zu Ihrer Sicherheit	19
Montieren	20
Funktion	20
Bedienen	21
Tipps zum Vertikutieren/ Lüften	23
Transportieren	23
Warten/Reinigen	24
Stillegen	24
Garantie	25
Information zum Motor	25
Störungen erkennen und beheben	25

Angaben auf dem Typenschild

Diese Angaben sind sehr wichtig für die spätere Identifikation zur Bestellung von Geräte-Ersatzteilen und für den Kundendienst.

Sie finden das Typenschild in der Nähe des Motors. Tragen Sie alle Angaben auf dem Typenschild Ihres Gerätes in das nachfolgende Feld ein.

Diese und weitere Angaben zum Gerät finden Sie auf der separaten CE-Konformitätserklärung, die ein Bestandteil dieser Betriebsanleitung ist.

Bildliche Darstellungen

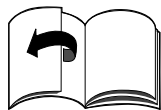

Bildseiten am Anfang der Bedienungsanleitung ausklappen. In dieser Betriebsanleitung werden verschiedene Modelle beschrieben. Grafische Darstellungen können im Detail vom erworbenen Gerät abweichen.

Zu Ihrer Sicherheit

Das Gerät richtig verwenden

Dieses Gerät ist ausschließlich bestimmt

- zur Verwendung entsprechend der in dieser Bedienungsanleitung gegebenen Beschreibungen und Sicherheitshinweise;
- als Vertikutierer zum Vertikutieren und Lüften eines Rasenbodens im Haus- und Freizeitgartens.

Jeder andere Gebrauch ist nicht bestimmungsgemäß. Der nicht bestimmungsgemäße Gebrauch hat den Verfall der Garantie und die Ablehnung jeglicher Verantwortung seitens des Herstellers zur Folge. Der Benutzer haftet für alle Schäden an Dritten und deren Eigentum.

Eigenmächtige Veränderungen an dem Gerät schließen eine Haftung des Herstellers für daraus resultierende Schäden aus.

Sicherheits- und Bedienungshinweise beachten

Lesen Sie, als Benutzer dieses Gerätes, diese Betriebsanleitung vor der ersten Anwendung sorgfältig durch. Handeln Sie danach und bewahren Sie diese für spätere Anwendung auf. Erlauben Sie niemals Kindern oder anderen Personen, die diese Bedienungsanleitung nicht kennen, das Gerät zu benutzen.

Geben Sie die Bedienungsanleitung bei einem Besitzerwechsel mit dem Gerät weiter.

Allgemeine Sicherheitshinweise

In diesem Abschnitt finden Sie allgemeine Sicherheitshinweise. Warnhinweise, die sich speziell auf einzelne Geräteteile, Funktionen oder Tätigkeiten beziehen, finden Sie an der jeweiligen Stelle dieser Anleitung.

Vor der Arbeit mit dem Gerät

Personen, die das Gerät benutzen, dürfen nicht unter dem Einfluß von Rauschmitteln, wie z. B. Alkohol, Drogen oder Medikamenten stehen.

Personen unter 16 Jahren dürfen das Gerät nicht bedienen – örtliche Bestimmungen können das Mindestalter der Benutzer festlegen.

Dieses Gerät ist nicht dafür bestimmt, durch Personen (einschließlich Kinder) mit eingeschränkten physischen, sensorischen oder geistigen Fähigkeiten oder mangels Erfahrung und/oder mangels Wissen benutzt zu werden, es sei denn, sie werden durch eine für ihre Sicherheit zuständige Person beaufsichtigt oder erhalten von ihr Anweisungen, wie das Gerät zu benutzen ist.

Kinder sollen beaufsichtigt werden um sicherzustellen, dass sie nicht mit dem Gerät spielen.

Machen Sie sich vor Arbeitsbeginn mit allen Einrichtungen und Betätigungselementen sowie mit deren Funktionen vertraut.

Lagern Sie Kraftstoff nur in dafür zugelassenen Behältern und nie in der Nähe von Heizquellen (z. B. Öfen oder Warmwasserspeichern).

Tanken Sie das Gerät nur im Freien.

Tanken Sie das Gerät nie bei laufendem oder heißem Motor.

Tauschen Sie einen beschädigten Auspuff, Tank oder Tankdeckel aus.

Prüfen Sie vor Gebrauch,

- ob die Grasfangeinrichtung funktioniert und die Auswurfklappe richtig schließt. Beschädigte, verschlissene oder fehlende Teile umgehend ersetzen.

- ob Schneidwerkzeuge, Befestigungsbolzen und die gesamte Schneideinheit abgenutzt oder beschädigt sind. Abgenutzte oder beschädigte Teile von einer Fachwerkstatt nur satzweise austauschen lassen, um Unwuchten auszuschließen.
- ob die Vertikutier-/Lüfterwelle korrekt und sicher befestigt ist.

Ersatzteile und Zubehör müssen den vom Hersteller festgelegten Anforderungen entsprechen. Verwenden Sie daher nur Originalersatzteile und Originalzubehör oder die vom Hersteller zugelassenen Ersatzteile und Zubehörteile.

Reparaturen ausschließlich von einer Fachwerkstatt ausführen lassen.

Während der Arbeit mit dem Gerät

Bei Arbeiten mit oder an dem Gerät müssen Sie eine entsprechende Arbeitskleidung tragen, wie beispielsweise:

- Sicherheitsschuhe,
- lange Hosen,
- enganliegende Kleidung,
- Gehörschutz
- Schutzbrille.

Alle Sicherheitseinrichtungen müssen immer vollständig und in einwandfreiem Zustand am Gerät angebracht sein.

An den Sicherheitseinrichtungen keine Veränderungen vornehmen. Betreiben Sie das Gerät nur in dem vom Hersteller vorgeschriebenen und angelieferten technischen Zustand.

Verändern Sie niemals die werksseitig voreingestellten Motoreinstellungen.

Vermeiden Sie offenes Feuer, Funkenbildung und rauchen Sie nicht.

Vor allen Arbeiten an diesem Gerät

Zum Schutze vor Verletzungen vor allen Arbeiten (z. B. Wartungs- und Einstellarbeiten) und Transport (z. B. heben oder tragen) an diesem Gerät

- den Motor abstellen,
- abwarten, bis alle beweglichen Teile vollständig zum Stillstand gekommen sind und der Motor abgekühlt ist,
- den Zündkerzenstecker am Motor ziehen, um ein versehentliches Starten des Motors zu verhindern,
- die zusätzlichen Sicherheitshinweise in der Motorenbedienungsanleitung beachten.

Nach der Arbeit mit dem Gerät

Verlassen Sie das Gerät nie, ohne den Motor abzustellen.

Sicherheitseinrichtungen

Bild 1

Gefahr

Benutzen Sie niemals ein Gerät mit beschädigten oder ohne angebaute Sicherheitseinrichtungen.

Auswurfklappe (1)

Die Auswurfklappe schützt Sie vor Verletzungen durch das Schneidwerk oder herausgeschleuderte feste Gegenstände. Das Gerät darf nur mit angebaute Auswurfklappe betrieben werden.

Schaltbügel (2)

Der Schaltbügel dient Ihrer Sicherheit, um das Schneidwerk im Notfall sofort zu stoppen.

Es darf nicht versucht werden, seine Funktion zu umgehen.

Symbole am Gerät

Am Gerät finden Sie verschiedene Symbole als Aufkleber. Hier die Erklärung der Symbole:

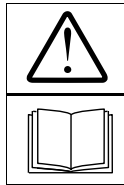

Achtung! Vor Inbetriebnahme Gebrauchsanweisung lesen!



Vor Arbeiten an den Schneidwerkzeugen den Zündkerzenstecker ziehen!

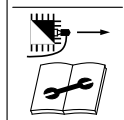

Finger und Füße von den Schneidwerkzeugen fernhalten! Vor dem Einstellen oder Säubern des Gerätes oder vor dem Prüfen das Gerät ausschalten und den Zündkerzenstecker ziehen.



Dritte aus dem Gefahrenbereich fernhalten!

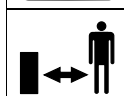

Augen- und Gehörschutz tragen!

Halten Sie diese Symbole am Gerät immer in einem lesbaren Zustand.

Symbole in der Anleitung

In dieser Anleitung werden Symbole verwendet, die Gefahren anzeigen oder wichtige Hinweise kennzeichnen. Hier die Erklärung der Symbole:

Gefahr

Sie werden auf Gefahren hingewiesen, die mit der beschriebenen Tätigkeit zusammenhängen und bei der eine Gefährdung von Personen besteht.

Achtung

Sie werden auf Gefahren hingewiesen, die mit der beschriebenen Tätigkeit zusammenhängen und die einen Schaden am Gerät nach sich ziehen können.

Hinweis

Kennzeichnet wichtige Informationen und Anwendungstipps.

Montieren

Am Ende der Betriebsanleitung oder als Beiblatt ist die Montage des Gerätes in Bildern dargestellt.

Entsorgungshinweis

Anfallende Verpackungsreste, Altgeräte usw. entsprechend den örtlichen Vorschriften entsorgen.

Funktion

Das Gerät wird von Hand über die zu bearbeitende Grasfläche geführt. Das Schneidwerk wird von einem Benzinmotor angetrieben.

Die Arbeitstiefe wird zentral über die Höheneinstellung bestimmt.

Vertikutieren:

Das Schneidwerk dreht kreisförmig und schneidet die von Moosen, Flechten und Unkraut gebildete Filzschicht und fördert das

Vertikutiergut nach außen oder in den Grasfang.

Während des Schneidens dringen die Schneidmesser in den Boden ein und sorgen somit für eine Auflockerung und bessere Nährstoffaufnahme des Rasens.

Wir empfehlen den Rasen im Frühling (April/Mai) und Herbst (Oktober) zu vertikutieren.

Lüften (mit optionaler Lüfterwelle):

Das Schneidwerk (Lüfterwelle) dreht kreisförmig und kämmt den Rasen bzw. lüftet leicht vermooste Flächen. Das entfernte Moos wird nach außen oder in den Grasfang transportiert.

Während des Lüftens wird die Oberfläche des Bodens angekratzt, dadurch kann Wasser besser abfließen und die Sauerstoffaufnahme wird erleichtert.

Wir empfehlen bei Bedarf während der gesamten Wachstumsperiode zu lüften.

Bedienen

Beachten Sie auch die Hinweise im Motorenhandbuch.

Gefahr

Unfall

- Personen, insbesondere Kinder, oder Tiere dürfen beim Vertikutieren nie in der Nähe des Gerätes sein. Verletzungsgefahr durch herausgeschleuderte Steine oder andere Gegenstände.

Sturz

- Führen Sie das Gerät nur im Schrittempo.
- Beim Vertikutieren an steilen Hängen kann das Gerät kippen und Sie können sich verletzen. Führen Sie das Gerät nur quer zum Hang, niemals auf- und abwärts. Vertikutieren Sie nicht an Hängen mit einer Neigung von mehr als 20 %.
- Seien Sie besonders vorsichtig beim Ändern der Fahrtrichtung und achten Sie immer auf einen guten Stand.

- Seien Sie besonders vorsichtig, wenn Sie das Gerät rückwärts zu sich ziehen.
- Es besteht Verletzungsgefahr beim Vertikutieren in Grenzbereichen. Vertikutieren in der Nähe von Rändern, Hecken oder steilen Abhängen ist gefährlich. Halten Sie beim Vertikutieren den Sicherheitsabstand ein.
- Beim Vertikutieren in feuchtem Gras kann das Gerät durch verminderte Bodenhaftung rutschen und Sie können stürzen. Vertikutieren Sie nur, wenn das Gras trocken ist.
- Arbeiten Sie nur bei Tageslicht oder bei guter künstlicher Beleuchtung.
- Benutzen Sie das Gerät nicht bei schlechten Witterungsbedingungen, wie z. B. Regen- oder Gewittergefahr.

Verletzung

- Der durch die Führungsholme vorgegebene Sicherheitsabstand zum umlaufenden Werkzeug ist stets einzuhalten.
- Der Arbeitsbereich des Bedieners befindet sich während des Betriebs hinter dem Führungsholm.
- Führen Sie niemals Hände oder Füße an oder unter sich drehende Teile.
- Beim Start des Gerätes nie vor die Auswurföffnungen stellen.
- Schneidwerkzeug dreht nach dem Ausschalten des Motors noch einige Sekunden nach. Hände und Füße fernhalten.
- Stoppen Sie den Motor und warten Sie den Stillstand des Schneidwerkzeugs ab:
 - bevor Sie das Gerät kippen,
 - zum Transport über andere Flächen als Gras.
- Motor abstellen und Zündkerzenstecker ziehen um ein versehentliches Starten des Motors zu verhindern:
 - bevor Sie Verstopfungen und Blockierungen im Auswurf beseitigen;
 - bevor Sie den Vertikutierer überprüfen, reinigen, einstellen oder Arbeiten an dem Gerät durchführen;

- wenn ein Fremdkörper getroffen wurde. Vertikutierer auf Schäden untersuchen und bei Schäden Fachwerkstatt aufsuchen;
- falls das Gerät anfängt ungewöhnlich stark zu vibrieren. Überprüfen Sie das Gerät sofort.
- Heben oder tragen Sie niemals ein Gerät mit laufendem Motor.
- Beim Abnehmen des Grasfanges können Sie sich oder andere durch herausgeschleudertes Vertikutiergut oder Fremdkörper verletzen. Entleeren Sie den Grasfang nie bei laufendem Motor. Schalten Sie das Gerät ab.
- Überprüfen Sie das Gelände, auf dem das Gerät eingesetzt wird, und entfernen Sie alle Gegenstände, die erfaßt und weggeschleudert werden können.
- Wird ein Fremdkörper (z. B. Stein) vom Schneidwerkzeug getroffen oder falls das Gerät anfängt ungewöhnlich zu vibrieren: Motor sofort abstellen und Zündkerzenstecker ziehen. Gerät vor dem weiteren Betrieb von einer Fachwerkstatt auf Schäden untersuchen lassen.
- Das Gerät niemals starten, wenn beide Vorderräder in Arbeitsposition sind. Das Schneidwerk hat Bodenberührung und das Gerät kann sich in Bewegung setzen.

Ersticken

- Erstickungsgefahr durch Kohlenmonoxyd. Lassen Sie den Verbrennungsmotor nur im Freien laufen.

Explosion und Brandgefahr

- Benzindämpfe sind explosiv, und Benzin ist hochgradig entflammbar.
- Füllen Sie Kraftstoff ein, bevor Sie den Motor starten. Halten Sie den Tank bei laufendem oder bei noch heißem Motor geschlossen.
- Kraftstoff nur nachfüllen bei abgeschaltetem und abgekühltem Motor. Vermeiden Sie offenes Feuer, Funkenbildung und rauchen Sie nicht. Tanken Sie das Gerät nur im Freien.

- Falls Kraftstoff übergelaufen ist, den Motor nicht starten. Gerät von der kraftstoffverschmutzten Fläche entfernen und warten, bis sich die Kraftstoffdämpfe verflüchtigt haben.
- Um Brandgefahr zu vermeiden, halten Sie bitte folgende Teile frei von Gras oder austretendem Öl:
 - Motor
 - Auspuff
 - Benzintank.

Achtung **Schäden am Gerät**

- Steine, herumliegende Äste oder ähnliche Gegenstände können zu Schäden am Gerät und der Funktionsweise führen. Entfernen Sie feste Gegenstände vor jedem Einsatz aus dem Arbeitsbereich.
- Betreiben Sie das Gerät nur im einwandfreien Zustand. Führen Sie vor jedem Betreiben eine Sichtprüfung durch. Kontrollieren Sie besonders Sicherheits-einrichtungen, Bedienelemente und Schraubverbindungen auf Beschädigungen und festen Sitz. Ersetzen Sie die beschädigten Teile vor dem Betreiben.
- Betreiben Sie das Gerät nur auf einer kurzgeschnittenen, trockenen Rasenfläche. Die Rasenhöhe sollte ca. 4–5 cm betragen.

Betriebszeiten

Beachten Sie die nationalen/kommunalen Vorschriften bezüglich der Benutzungszeiten (ggf. bei Ihrer zuständigen Behörde erfragen).

Positionsangaben

Bei Positionsangaben am Gerät (z. B. links, rechts) gehen wir immer vom Lenkerholm gesehen in Arbeitsrichtung des Gerätes aus.

1. Gerät vorbereiten

Achtung

Das Gerät wird aus Transportgründen ohne Motorenöl ausgeliefert.

- Daher vor der ersten Inbetriebnahme Motorenöl einfüllen, siehe Motorenhandbuch.

- Benzin, bleifrei tanken (siehe Motorenhandbuch).
- Tank nie bis zum Überlaufen füllen, sondern höchstens bis 2 cm unter die Unterkante des Einfüllstutzens.
- Tank sicher verschließen.

2. Grasfang einhängen

(optional je nach Modell)

Bild 2

- Auswurfklappe anheben und Grasfang einhängen.

3. Arbeitstiefe einstellen

Bild 3

Achtung

Für das erste Betreiben muss die Arbeitstiefe richtig eingestellt werden. Der Höheneinstellhebel darf nur in die erste Arbeitstiefeneinstellung (Position 1) gestellt werden.

Hinweis

Durch Abnutzung der Messer/Lüfterzinken ist es erforderlich, die Arbeitstiefe später neu einzustellen. Eine optimale Arbeitstiefe ist erreicht, wenn die Messer/Lüfterzinken des Schneidwerkzeugs 2–3 mm in den Boden eingreifen. Eine zu große Arbeitstiefe kann eine Überlastung des Gerätes zur Folge haben und Schäden verursachen. Achten Sie deshalb auf eine korrekte Arbeitstiefeneinstellung.

- Höheneinstellhebel (je nach Ausführung) entsprechend der Abnutzung einstellen. Die Einstellungen **2, 3, 4** und **5** werden nur nach Abnutzung der Messer/Lüfterzinken benötigt. Je nach Abnutzung stufenweise tiefer einstellen, bei **2** beginnend.

4. Motor starten

Beachten Sie auch die Hinweise im Motorenhandbuch.

Gefahr

Hände und Füße vom Schneidwerk fernhalten.

Achtung

Bevor Sie den Motor starten, alle Schneidwerkzeuge und Antriebe auskuppeln.

Das Gerät beim Starten nicht kippen.

- Gerät auf einer ebenen Fläche mit möglichst kurzem oder wenig Gras abstellen.

Einstellungen vornehmen

Bild 5

Hinweis zum Gashebel





Je nach Ausführung befindet sich der Gashebel (Bild 5) am Motor oder am Führungsholm des Gerätes.

- Benzinhahn öffnen (falls vorhanden – siehe Motorenhandbuch).

Hinweise zum Motor

- Beachten Sie die Informationen im Motorenhandbuch.
- Auch bei einem warmen Motor kann es eventuell erforderlich sein, den Choke bzw. den Primer zu betätigen.

Start mit kaltem Motor

- Gashebel auf  (Geräte mit Choke) – Bild 5a oder
- Gashebel auf  /**Max/Run** und Primer 1–3x kräftig drücken (Geräte ohne Choke) – Bild 5b/c, oder
- Gashebel auf  /**Max/Run** und Chokehebel (am Motor) auf „Choke“/ stellen – Bild 5b/d.

Start mit warmem Motor

- Gashebel auf  /**Max/Run**.

Motor starten

- Transporthebel in die Transportstellung  stellen, damit das Schneidwerk nicht den Boden berührt (Bild 9b).
- Hinter das Gerät stellen.
- Zugstartergriff langsam ziehen, bis Widerstand spürbar ist, dann schnell und kräftig durchziehen. Zugstartergriff nicht zurückschnellen lassen, sondern langsam zurückführen – Bild 5e.

Einstellungen nach dem Motorstart

- Chokehebel am Motor (je nach Ausführung) zurück auf  /**Max/Run/Idle** stellen.
- Gashebel auf die gewünschte Motordrehzahl stellen.

i Hinweis

Zum Vertikutieren den Gashebel immer auf Vollgas /Max/Run stellen. Weitere Informationen zu der Bedienung des Motors können Sie dem Motorhandbuch entnehmen.



5. Motor stoppen

Bild 7

- Schaltbügel loslassen, um das Schneidwerk auszuschalten.
- Gashebel auf /Stop stellen.

6. Vertikutieren/Lüften

Bild 6

- Motor wie angegeben starten.
- Schaltbügel ziehen (Bild 6a):
 - Sperrhebel ziehen und halten.
 - Schaltbügel ziehen und halten.
 - Sperrhebel loslassen.
 Das Schneidwerk läuft.
- Transporthebel von der Transportstellung  in die Arbeitsstellung  stellen – Bild 4.

i Hinweis

Durch den Bodenkontakt des Schneidwerks kann sich das Gerät in Bewegung setzen.

- Das Gerät in parallelen Bahnen führen (Bild 6b).
- Schaltbügel loslassen, um das Schneidwerk zu stoppen (Bild 6c). Das Schneidwerk stoppt nach kurzer Zeit.

7. Grasfang abnehmen und entleeren

(optional je nach Modell)

Bild 8

- Motor stoppen und warten, bis der Motor steht.
- Auswurfklappe anheben und Grasfang aushängen.
- Inhalt ausleeren.

8. Ohne Grasfang arbeiten

Wenn Sie den Grasfang abnehmen, klappt die Auswurfklappe nach unten. Beim Arbeiten ohne Grasfang wird das Vertikutiergut direkt nach unten ausgeworfen.

9. Nach dem Arbeitsende

- Motor stoppen.
- Abwarten, bis alle beweglichen Teile vollständig zum Stillstand gekommen sind und der Motor abgekühlt ist.
- Transporthebel in die Transportstellung  stellen.
- Benzinhahn schließen (falls vorhanden – siehe Motorhandbuch).
- Zündkerzenstecker am Motor ziehen.
- Grasfang entleeren.

i Hinweis

Geräte nur mit abgekühltem Motor in geschlossenen Räumen abstellen.

10. Lüfterwelle montieren

(Optional je nach Modell)

Dieser Arbeitsschritt wird im Abschnitt „Warten/Reinigen“ beschrieben.

Hinweise zum Vertikutieren/Lüften

Damit der Wurzelbereich des Rasens im Frühjahr stärker belüftet wird und das junge Gras gesund wachsen kann, ist es notwendig, in dieser Zeit den Rasen häufiger als im Sommer zu vertikutieren.

Vertikutieren des Rasens

- im Frühjahr häufiger,
- im Sommer nach Bedarf,
- bei Rasen, die viel Schatten haben, auch im Sommer häufiger.

Lüften des Rasens

- bei Bedarf während der gesamten Wachstumsperiode.

Vertikutieren/Lüften Sie den Rasen nur bei einer Graslänge von bis zu 4 cm. Hat das Gras diese Länge überschritten, sollte der Rasen vor dem Vertikutieren/Lüften gemäht werden.

Bewässern und düngen Sie die bearbeiteten Stellen nach, damit das Gras schneller nachwachsen kann.

Transportieren**! Achtung**

Das Schneidwerk und das Gerät können beschädigt werden, wenn Sie das Gerät bei abgestelltem Motor z. B. über feste Wege bewegen. Jede Bodenberührung des Schneidwerks vermeiden. Führen Sie das Gerät immer in gekippter Stellung und nur auf den Hinterrädern (Bild 9a) bzw. wenn die Vorderräder in Transportstellung (Bild 9b) sind. Heben oder tragen Sie das Gerät nie, ohne vorher den Motor zu stoppen und den Zündkerzenstecker zu ziehen.

Vorderräder in Transportstellung bringen

Bild 9b

- Transporthebel (1) nach hinten in Position  stellen.

Kurze Strecken von Hand

- Motor stoppen.
- Gerät leicht nach hinten kippen, so dass die Vorderräder frei sind (Bild 9a) bzw. die Vorderräder in Transportstellung bringen, damit das Schneidwerk nicht den Boden berührt (Bild 9b).
- Gerät schieben.

Mit einem Fahrzeug**! Gefahr**

Vor jedem Transport Motor stoppen und abkühlen lassen. Den Zündkerzenstecker ziehen.

Transportieren Sie das Gerät nicht in gekippter Stellung.

Sichern Sie das Gerät bei einem Transport auf oder in einem Fahrzeug ausreichend gegen unbeabsichtigtes Verrutschen.

Gerät nur mit leerem Kraftstofftank transportieren. Tankdeckel muss fest verschlossen sein.

Bild 10

- Zum leichteren Verstauen den Lenkerholm zusammenklappen.

Warten/Reinigen

Gefahr

Zum Schutze vor Verletzungen vor allen Arbeiten am dem Gerät

- den Motor abstellen,
- abwarten, bis alle beweglichen Teile vollständig zum Stillstand gekommen sind und der Motor abgekühlt ist,
- den Zündkerzenstecker am Motor ziehen, um ein versehentliches Starten des Motors zu verhindern,
- die zusätzlichen Sicherheits-hinweise im Motorenhandbuch beachten.

Achtung

Kippen Sie das Gerät immer so, dass die Zündkerze nach oben zeigt, damit durch Kraftstoff oder Öl kein Motorschaden entsteht.

Warten

Gefahr

Zum Schutze vor Verletzungen durch das Schneidwerk alle Arbeiten, wie Auswechseln oder Nachschleifen von einzelnen Schneidmessern/Lüfterzinken, nur durch eine Fachwerkstatt ausführen lassen (Spezialwerkzeuge erforderlich).

Achtung

Beachten Sie die Wartungsvorschriften im Motorenhandbuch. Lassen Sie das Gerät am Ende der Saison von einer Fachwerkstatt überprüfen und warten.

Achtung

Umweltgefährdung durch Motorenöl.

Geben Sie bei einem Ölwechsel anfallendes Altöl bei einer Altölsammelstelle oder einem Entsorgungsunternehmen ab.

Nach den ersten 2–5 Betriebsstunden

- Öl wechseln, siehe beiliegendes Motorenhandbuch.

Einmal pro Saison

- Öl wechseln, siehe beiliegendes Motorenhandbuch.

- Schmieren Sie Gelenkpunkte und Drehfeder an der Auswurfklappe.
- Lassen Sie am Ende der Saison das Gerät von einer Fachwerkstatt überprüfen und warten.

Reinigen

Achtung

Reinigen Sie das Gerät nach jedem Betrieb. Ein nicht gereinigtes Gerät führt zu Material- und Funktionschäden.

Verwenden Sie zum Reinigen keinen Hochdruckreiniger.

Grasfang reinigen

Am einfachsten ist die Reinigung direkt nach dem Vertikutieren.

- Den Grasfang abnehmen und entleeren.
- Der Grasfang kann mit einem kräftigen Wasserstrahl (Gartenschlauch) gereinigt werden.
- Den Grasfang vor dem nächsten Benutzen gründlich trocknen lassen.

Vertikutierer reinigen

Gefahr

Beim Arbeiten am Schneidwerk können Sie sich verletzen.

Tragen Sie zu Ihrem Schutz Arbeitshandschuhe.

Reinigen Sie das Gerät möglichst immer direkt nach dem Vertikutieren.

- Den Schneidraum und die Auswurfklappe mit Bürste, Handbesen oder Lappen reinigen.
- Das Gerät auf die Räder stellen und alle sichtbaren Gras- und Schmutzrückstände entfernen.

Vertikutier-/Lüfterwelle wechseln

Gefahr

Beim Arbeiten am Schneidwerk können Sie sich verletzen. Tragen Sie zu Ihrem Schutz Arbeitshandschuhe.

Achtung

Verwenden Sie nur original vom Hersteller freigegebene Vertikutier-/Lüfterwellen.

Bild 11

- Motor stoppen und abkühlen lassen.
- Zündkerzenstecker abziehen.
- Grasfang (optional) abnehmen.
- Je nach Motortyp das Gerät vorn oder hinten etwas anheben – die Zündkerze muss nach oben zeigen.

Hinweis

Nicht zu weit anheben – Kraftstoff kann aus dem Tank auslaufen. Gegebenenfalls vorher Kraftstoff ablassen.

- Vertikutierwelle (a) bzw. Lüfterwelle (b) ausbauen:
 - Haltebügel (c) öffnen.
 - Lagerschalenhälfte (d) öffnen.
 - Komplette Welle nach rechts aus der Sechskantaufnahme (e) schieben und nach unten abnehmen.
- Vertikutierwelle (a) bzw. Lüfterwelle (b) einbauen:
 - Komplette Welle von unten etwas in die Sechskantaufnahme (e) einschieben und das Wellenlager (g) in die Lagerschalenhälfte (f) einsetzen und halten.
 - Lagerschalenhälfte (d) schließen.
 - Haltebügel (c) schließen. Auf korrekte Einrastung achten!
- Korrekten Sitz der Vertikutier-/Lüfterwelle überprüfen.

Stillegen

Gefahr

Explosions- und Brandgefahr.

Lagern Sie das Gerät mit Kraftstoff (Benzin) im Tank niemals in Räumen, in denen Kraftstoffdämpfe mit offenem Feuer oder Funken in Berührung kommen können.

Achtung

Materialschäden am Gerät.

Lagern Sie das Gerät (mit abgekühltem Motor) nur in sauberen und trockenen Räumen. Schützen Sie das Gerät bei längerer Lagerung, z. B. im Winter, gegen Rost.

Nach der Saison oder wenn das Gerät länger als einen Monat nicht benutzt wird,

- Kraftstoff in geeignetes Gefäß ablassen und Motor stilllegen wie im Motorenhandbuch beschrieben.



Achtung

Kraftstoff nur im Freien ablassen.

- Gerät und Grasfang reinigen,
- alle Metallteile zum Schutz vor Rost mit einem geölten Lappen (harzfreies Öl) abwischen oder mit Sprühöl einsprühen.

Garantie

In jedem Land gelten die von unserer Gesellschaft oder dem Importeur herausgegebenen Garantiebestimmungen. Störungen beseitigen wir an Ihrem Gerät im Rahmen der Gewährleistung kostenlos, sofern ein Material- oder Herstellungsfehler die Ursache sein sollte. Im Garantiefall wenden Sie sich bitte an Ihren Verkäufer oder die nächstgelegene Niederlassung.

Information zum Motor

Der Motorhersteller haftet für alle motorbezogenen Probleme im Hinblick auf Leistung, Leistungsmessung, technische Daten, Gewährleistungen und Service. Nähere Informationen finden Sie in dem separat mitgelieferten Halter-/Bedienerhandbuch des Motorherstellers.

Störungen erkennen und beheben

Störungen im Betrieb Ihres Vertikutierers haben oft einfache Ursachen, die Sie kennen sollten und zum Teil selbst beheben können. Im Zweifelsfall hilft Ihnen Ihr Fachhändler gerne weiter.

Problem	Mögliche Ursache(n)	Abhilfe
Starterzug läßt sich nicht ziehen.	Motor defekt.	Fachwerkstatt aufsuchen.
Motor springt nicht an.	Gashebel steht nicht richtig.	Gashebel auf Stellung / CHOKE (bei kaltem Motor). Gashebel auf Stellung / Max/Run oder START (bei warmem Motor).
	Kein Kraftstoff im Tank.	Tank mit sauberem, frischen Kraftstoff füllen.
	Zündkerzenstecker nicht aufgesteckt.	Zündkerzenstecker aufstecken.
	Zündkerze verschmutzt oder defekt, Elektrodenabstand falsch	Zündkerze ausbauen, prüfen; reinigen, bei Bedarf erneuern; Elektrodenabstand einstellen (siehe Motorenhandbuch).
	Kraftstoff alt oder verschmutzt.	Kraftstoff durch frischen ersetzen.
	Luftfilter verschmutzt.	Luftfilter reinigen (siehe Motorenhandbuch).
	Primer/Choke bei Kaltstart nicht betätigt.	Primer/Choke betätigen (siehe Motorenhandbuch).
Drehzahl fällt ab.	Arbeitstiefe zu groß.	Geringere Arbeitstiefe wählen.
	Gras zu hoch.	Vor dem Vertikutieren mähen.
	Auswurfkanal verstopft.	Zündkerzenstecker ziehen, Verstopfung beseitigen.
	Luftfilter verschmutzt.	Luftfilter reinigen (siehe Motorenhandbuch).

Problem	Mögliche Ursache(n)	Abhilfe
Schlechtes Vertikutierergebnis.	Arbeitstiefe zu klein.	Größere Arbeitstiefe einstellen.
	Schneidwerk abgenutzt.	Schneidwerk in einer Fachwerkstatt austauschen lassen.
Vertikutiergut bleibt liegen/ Grasfang wird nicht voll.	Grasfang voll/verschmutzt.	Vertikutierer abstellen, Grasfang entleeren bzw. reinigen.
	Auswurfkanal verstopft.	Zündkerzenstecker ziehen, Auswurfkanal reinigen.
Ungewöhnliche Geräusche (Rappeln, Rasseln, Klappern)	Schrauben, Muttern oder andere Befestigungsteile locker.	Teile befestigen. Wenn die Geräusche bleiben, Fachwerkstatt aufsuchen.
Erschütterungen, Vibrationen	Schneidwerk beschädigt, verbogen	Motor sofort ausschalten. Schneidwerk in einer Fachwerkstatt austauschen lassen
	Motorbefestigung locker	Motor sofort ausschalten. Motor in einer Fachwerkstatt befestigen lassen

Inhoud

Voor uw veiligheid	27
Monteren	28
Functie	29
Bediening	29
Tips voor het verticuteren/ beluchten	31
Transporteren	31
Reiniging/Onderhoud	32
Opbergen	33
Garantie	33
Informatie over de motor	33
Storingen herkennen en oplossen	33

Gegevens op het typeplaatje

Deze gegevens zijn belangrijk om vast te stellen welk type zitmaaier u hebt bij bestellen van vervangingsonderdelen en voor de klantenservice. U vindt het typeplaatje in de buurt van de motor. Vul alle gegevens van het typeplaatje van uw machine in het onderstaande vakje in.

Deze en andere gegevens van de machine vindt u in de aparte CE-conformiteitsverklaring die deel uitmaakt van deze gebruiksaanwijzing.

Afbeeldingen

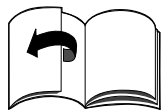

Vouw de pagina's met afbeeldingen aan het begin van de gebruiksaanwijzing open.

In deze gebruiksaanwijzing worden verschillende modellen beschreven. Details van afbeeldingen kunnen afwijken van details van het door u gekochte gereedschap.

Voor uw veiligheid

Juist gebruik van de machine

Deze machine is uitsluitend bestemd

- voor het gebruik overeenkomstig de beschrijvingen en veiligheidsvoorschriften in deze gebruiksaanwijzing;
- als verticuteermachine voor het verticuteren en beluchten van een gazon in huis- en hobbytuinen.

Elk ander gebruik is geen gebruik volgens de voorschriften. Het gebruik anders dan volgens de voorschriften heeft het vervallen van de garantie en afwijzing van elke verantwoordelijkheid van de zijde van de fabrikant tot gevolg. De gebruiker is aansprakelijk voor alle schade van derden en van hun eigendom.

Bij eigenmachtige veranderingen van de machine bestaat geen aansprakelijkheid van de fabrikant voor daaruit voortkomende schade.

Neem de veiligheids- en bedieningsvoorschriften in acht

Lees als gebruiker van deze machine de gebruiksaanwijzing voor het eerste gebruik zorgvuldig door. Handel volgens de voorschriften en bewaar de gebruiksaanwijzing voor later gebruik. Geef kinderen of andere personen die deze gebruiksaanwijzing niet kennen nooit toestemming om deze machine te gebruiken.

Geef de gebruiksaanwijzing met de machine mee aan een nieuwe eigenaar.

Algemene veiligheidsvoorschriften

In dit hoofdstuk vindt u algemene veiligheidsvoorschriften. Waarschuwingen die betrekking hebben op bepaalde onderdelen van de machine, op functies of op handelingen, vindt u op de desbetreffende plaats in deze gebruiksaanwijzing.

Voordat u de machine in gebruik neemt

Personen die deze machine gebruiken, mogen niet onder invloed zijn van alcohol, drugs of medicijnen. Personen die jonger zijn dan 16 jaar mogen de machine niet bedienen – plaatselijke bepalingen kunnen de minimumleeftijd van de gebruiker vastleggen.

Deze machine is niet bestemd om te worden gebruikt door personen (inclusief kinderen) met beperkt fysieke, sensorische of geestelijke vermogens, met gebrekkige ervaring en/of gebrekkige kennis, tenzij onder toezicht van een voor hun veiligheid verantwoordelijke persoon of voorzien van aanwijzingen van deze persoon ten aanzien van het gebruik van de machine.

Er dient op te worden toegezien dat kinderen niet met deze machine spelen.

Maak uzelf voor het begin van de werkzaamheden vertrouwd met alle voorzieningen en bedieningselementen en hun functies.

Bewaar brandstof alleen in daarvoor goedgekeurde tanks en nooit in de buurt van een verwarmingsbron (bijvoorbeeld een oven of warmwaterboiler). Vul de tank uitsluitend buitenshuis.

Vul de tank nooit met benzine als de motor loopt of heet is.

Vervang een beschadigde uitlaat, tank of tankdeksel.

Controleer voor gebruik,

- of de grasvanger werkt en de uitwerpklep goed sluit. Vervang versleten of ontbrekende delen onmiddellijk.
- of verticuteergereedschappen, bevestigingsbouten en de hele verticuteer-eenheid versleten of beschadigd zijn. Laat versleten of beschadigde onderdelen door een gespecialiseerd bedrijf altijd alleen per set vervangen om onbalans uit te sluiten.
- of de verticuteer-/beluchteras correct en veilig bevestigd is.

Vervangingsonderdelen en toebehoren moeten voldoen aan de door de fabrikant vastgelegde eisen. Gebruik daarom alleen originele vervangingsonderdelen en origineel toebehoren of de door de fabrikant toegelaten vervangingsonderdelen en toebehoren.

Laat reparaties uitsluitend uitvoeren door een gespecialiseerd bedrijf.

Tijdens de werkzaamheden met de machine

Tijdens werkzaamheden met of aan de machine moet u passende werkkleding dragen, zoals:

- stevige schoenen,
- lange broek,
- nauwsluitende kleding,
- gehoorbescherming
- veiligheidsbril.

Alle veiligheidsvoorzieningen moeten altijd volledig en zonder gebreken op de machine zijn aangebracht.

Verander de veiligheidsvoorzieningen niet.

Gebruik de machine alleen in de door de fabrikant voorgeschreven en geleverde technische toestand. Verander nooit de in de fabriek ingestelde instellingen van de motor. Voorkom open vuur en vonkvorming en rook niet.

Altijd voor werkzaamheden aan deze machine

Ter bescherming tegen verwondingen altijd voor werkzaamheden (bijvoorbeeld onderhouds- en instelwerkzaamheden) aan deze machine en het verplaatsen (bijvoorbeeld optillen of dragen) van de machine

- de motor uitschakelen,
- wacht tot alle bewegende delen volledig tot stilstand zijn gekomen en de motor is afgekoeld,
- trek de bougiestekker van de motor los op onbedoeld starten van de motor te voorkomen,
- neem de aanvullende veiligheidsvoorschriften in de gebruiksaanwijzing van de motor in acht.

Na gebruik van de machine

Verlaat de machine nooit zonder de motor uit te zetten.

Veiligheidsvoorzieningen

Afbeelding 1

Gevaar

Gebruik nooit een machine met beschadigde of zonder gemonteerde veiligheidsvoorzieningen.

Uitwerpklep (1)

De uitwerpklep beschermt u tegen verwondingen door het verticuteermechanisme en naar buiten geslingerde voorwerpen. De machine mag uitsluitend worden gebruikt met gemonteerde uitwerpklep.

Schakelbeugel (2)

De schakelbeugel dient ten behoeve van uw veiligheid voor het stoppen van het verticuteermechanisme in een noodgeval.

Er mag niet worden geprobeerd om deze functie uit te schakelen.

Symbolen op de machine

Op de machine vindt u diverse stickers met symbolen. Deze symbolen hebben de volgende betekenis:

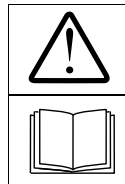

Let op! Lees voor de ingebruikneming de gebruiksaanwijzing!

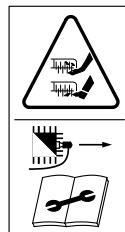

Trek voor werkzaamheden aan de verticuteergereedschappen de bougiestekker los! Houd vingers en voeten uit de buurt van de verticuteergereedschappen! Schakel de machine uit en trek de bougie-trekker los voordat u de machine instelt, schoonmaakt of controleert.



Houd derden uit de buurt van het gevaarlijke gebied!

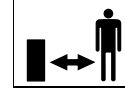

Draag een oog- en gehoorbescherming!

Zorg ervoor dat de symbolen op de machine altijd goed leesbaar zijn.

Symbolen in de gebruiksaanwijzing

In deze gebruiksaanwijzing worden symbolen gebruikt die op gevaren of op belangrijke aanwijzingen wijzen. Deze symbolen hebben de volgende betekenis:

Gevaar

U wordt gewezen op gevaren die samenhangen met de beschreven handeling. Er bestaat verwondingsgevaar voor personen.

Let op

U wordt gewezen op gevaren die samenhangen met de beschreven activiteit en die schade aan de machine tot gevolg kunnen hebben.

Aanwijzing

Geeft belangrijke informatie en gebruikstips aan.

Monteren

Aan het einde van deze gebruiksaanwijzing of op een bijgevoegd blad is de montage van de machine beschreven in de vorm van afbeeldingen.

Afvoeren

Verpakkingsresten, oude machines, enz. moeten volgens de geldende voorschriften worden afgevoerd.

Functie

De machine wordt met de hand over het te bewerken grasoppervlak gevoerd. Het verticuteer-mechanisme wordt aangedreven door een benzinemotor.

De werkdiepte wordt centraal ingesteld via de hoogte-instelling.

Verticutereren:

De messen maken cirkelvormige draaibewegingen, snijden de uit mos, korstmos en onkruid bestaande dichte massa open en transporteren het verticuteer-materiaal naar buiten of naar de grasvanger.

Tijdens het snijden dringen de snijmesses in de bodem en zorgen daardoor voor het losmaken en voor een betere opname van voedingsmiddelen van het gazon.

We adviseren het gazon in de lente (april/mei) en de herfst (oktober) te verticutereren.

Beluchten (met optionele beluchteras):

Het snijwerk (beluchteras) draait cirkelvormig en kamt het gazon resp. belucht oppervlakken die licht met mos zijn begroeid.

Het verwijderde mos wordt naar buiten of naar de grasvanger getransporteerd.

Tijdens het beluchten wordt in het oppervlak van de bodem gekrast. Daardoor kan water beter wegstromen en wordt de zuurstofopname vergemakkelijkt.

We adviseren om indien nodig tijdens de gehele groeiperiode te beluchten.

Bediening

Raadpleeg ook de aanwijzingen in het handboek bij de motor.

Gevaar

Ongeval

- Personen, in het bijzonder kinderen, en dieren mogen zich bij het verticutereren nooit in de buurt van de machine bevinden.

Verwondingsgevaar door naar buiten geslingerde stenen of andere voorwerpen.

Val

- Gebruik de machine alleen stapvoets.
- Bij het verticutereren op steile hellingen kan de machine omkantelen en kunt u zich verwonden. Verplaats de machine alleen dwars op een helling, nooit omhoog en omlaag. Verticuteer niet op een helling met een stijgingspercentage van meer dan 20 %.
- Wees bijzonder voorzichtig wanneer u van rijrichting verandert en let altijd op dat u stevig staat.
- Ga bijzonder voorzichtig te werk als u de machine achterwaarts naar u toe trekt.
- Er bestaat kans op verwondingen bij het verticutereren langs randen. Verticutereren in de buurt van randen, hekken of steile hellingen is gevaarlijk. Neem bij het verticutereren de veiligheidsafstand in acht.
- Bij het verticutereren op vochtig gras heeft de machine minder grip op de bodem en kunt u vallen doordat de machine gaat schuiven. Verticuteer daarom alleen op droog gras.
- Werk alleen bij daglicht of bij voldoende kunstlicht.
- Gebruik het gereedschap niet bij slechte weersomstandigheden of bij kans op regen of onweer.

Verwonding

- De door de stuurstang aangegeven veiligheidsafstand tot het ronddraaiende gereedschap moet altijd worden aangehouden.
- Het werkbereik van de bediener bevindt zich tijdens gebruik achter de stuurstang.
- Houd nooit uw handen of voeten onder draaiende delen.
- Ga bij het starten van de machine nooit voor de uitwerpopeningen staan.
- Snijgereedschap draait na het uitschakelen van de motor nog enkele seconden. Houd handen en voeten uit de buurt.

- Stop de motor en wacht tot het verticuteergereedschap tot stilstand is gekomen:
 - voordat u de machine kantelt,
 - voor het verplaatsen van de machine over een ander oppervlak dan gras.
- Zet de motor uit en trek de bougiestekker los om te voorkomen dat de motor per ongeluk start:
 - voordat u verstoppingen en blokkeringen uit de uitwerpopening verwijdert;
 - voordat u de verticuteermachine controleert, reinigt, instelt of werkzaamheden aan de machine uitvoert;
 - als een voorwerp is geraakt. Controleer de verticuteermachine op beschadigingen en ga bij een beschadiging naar een reparatiebedrijf;
 - als de machine ongewoon gaat trillen, moet u de machine onmiddellijk controleren.
- Til of draag nooit een machine met een lopende motor.
- Bij het verwijderen van de grasbak kunt u of kunnen anderen zich verwonden door naar buiten geslingerd verticuteermateriaal of een vreemd voorwerp. Maak de grasvanger nooit leeg terwijl de motor loopt. Schakel de machine uit.
- Controleer het gebied waar wordt gewerkt en verwijder alle voorwerpen die meegenomen en weggeslingerd kunnen worden.
- Als het verticuteergereedschap een vreemd voorwerp (bijvoorbeeld een steen) raakt of wanneer de machine ongewoon gaat trillen, dient u de motor onmiddellijk uit te schakelen en de bougiestekker los te trekken. Machine vóór verder gebruik door een gespecialiseerde werkplaats op schade laten onderzoeken.
- Start de machine nooit als beide voorwielen in de werkstand staan. Het verticuteermechanisme heeft contact met de grond en de machine kan gaan bewegen.

Verstikking

- Verstikkingsgevaar door koolmonoxyde! Laat de verbrandingsmotor alleen buitenshuis lopen.

Explosie- en brandgevaar

- Benzinedampen zijn explosief en benzine is zeer brandbaar.
- Voeg brandstof toe voordat u de motor start. Houd de tank gesloten wanneer de motor loopt of nog heet is.
- Tank alleen met brandstof vullen als de motor is uitgeschakeld en afgekoeld. Voorkom open vuur en vonkvorming en rook niet. Vul de tank uitsluitend buitenshuis.
- Als brandstof is gemorst, mag u de motor niet starten. Verwijder de machine van de plaats waar de brandstof is gemorst en wacht tot de brandstofdampen vervluchtigd zijn.
- Ter voorkoming van brandgevaar dient u de volgende delen vrij van gras en naar buiten komende olie te houden:
 - Motor
 - Uitlaat
 - benzinetank.

⚠ Let op

Schade aan de machine

- Stenen, rondslingerende takken en andere voorwerpen kunnen tot schade aan het apparaat en de werking ervan leiden. Verwijder vaste voorwerpen uit het gebied waar wordt gewerkt.
- Gebruik de machine uitsluitend als deze geheel in orde is. Controleer de machine optisch voor ieder gebruik. Controleer in het bijzonder of veiligheidsvoorzieningen, bedieningselementen en schroefverbindingen niet beschadigd zijn en stevig vastzitten. Vervang beschadigde delen voor het gebruik.
- Gebruik het gereedschap alleen op een kort geknipt, droog gazonoppervlak. De gazonhoogte moet ca. 4 tot 5 cm bedragen.

ⓘ Gebruikstijden

Neem de geldende voorschriften met betrekking tot gebruikstijden in acht (vraag eventueel na bij uw gemeente).

ⓘ Positieaanduidingen

Bij positieaanduidingen op de machine (b.v. Links, Rechts) gaan wij altijd uit van de werkrichting van de machine gezien vanaf de stuurstang.

1. Machine voorbereiden

⚠ Let op

De machine wordt in verband met het transport zonder motorolie geleverd.

- Voeg daarom voor de eerste ingebruikneming motorolie toe.
 - Loodvrije benzine tanken (zie gebruiksaanwijzing van de motor).
 - Tank normale, loodvrije benzine. Vul de tank nooit overvol, maar hoogstens tot 2 cm onder de onderkant van het vulstuk.
 - Sluit de tank stevig.

2. Grasvanger bevestigen

(optioneel, afhankelijk van type)

Afbeelding 2

- Uitwerpklep optillen en de grasvanger bevestigen.

3. Instellen van de werkdiepte

Afbeelding 3

⚠ Let op

Voor het eerste gebruik moet de werkdiepte juist worden ingesteld. De hoogte-instelhendel mag alleen in de eerste werkdiepte-instelling (stand 1) worden gezet.

ⓘ Aanwijzing

Door slijtage van de messen/beluchtertanden moet de werkdiepte later opnieuw worden ingesteld. Een optimale werkdiepte is bereikt als de messen/beluchtertanden van het snijgereedschap 2 tot 3 mm in de grond grijpen. Een te grote werkdiepte kan een overbelasting van de machine tot gevolg hebben en schade veroorzaken. Let daarom op een juiste instelling van de werkdiepte.

- Hoogte-instelhendel (afhankelijk van de uitvoering) volgens de slijtage instellen.

De instellingen 2, 3, 4 en 5 zijn alleen nodig na slijtage van de messen/beluchtertanden. Afhankelijk van de slijtage lager instellen, te beginnen bij 2.

4. Motor starten

Raadpleeg ook de aanwijzingen in het handboek bij de motor.

⚠ Gevaar

Houd handen en voeten uit de buurt van het verticuteermechanisme.

⚠ Let op

Voordat u de motor start, koppelt u alle verticuteergereedschappen en aandrijvingen los. Kantel de machine bij het starten niet.

- Plaats de machine op een egaal oppervlak met bij voorkeur kort of weinig gras.

Instellingen uitvoeren

Afbeelding 5

ⓘ Opmerking over de gashendel





Afhankelijk van de uitvoering bevindt de gashendel (afbeelding 5) zich op de motor of op de stuurstang van de machine.

- Open de benzinekraan (indien aanwezig, zie het motorhandboek).

ⓘ Aanwijzingen betreffende de motor

- Neem de informatie in de gebruiksaanwijzing van de motor in acht.
- Ook bij een warme motor kan het eventueel noodzakelijk zijn om de choke of de primer te bedienen.

Start met koude motor

- Zet de gashendel op  (machines met choke) – afbeelding 5a of
- Zet de gashendel op  /Max/Run en duw 1 tot 3 keer stevig op de primer (machine zonder choke), zie afbeelding 5b/c of
- Zet de gashendel op  /Max/Run en zet de choke op „Choke”/ , zie afbeelding 5b/d.

Start met warme motor

- Zet de gashendel op /Max/Run.

Motor starten

- Transporthendel in de transportstand  zetten zodat het snijmechanisme niet de bodem raakt (afbeelding 9b).
- Ga achter de machine staan.
- Trek langzaam aan de trekstartgreep tot een weerstand merkbaar wordt. Trek dan snel en met kracht verder. Laat de trekstartgreep niet terugschieten, maar geleid deze langzaam terug – Afbeelding 5e.

Instellingen na de start van de motor

- Zet de chokehendel op de motor (afhankelijk van de uitvoering) terug op /Max/Run/Idle.
- Zet de gashendel op het gewenste motortoerental.

i Aanwijzing

Zet voor het verticuteren de gashendel altijd op vol gas /Max/Run. Zie voor meer informatie over de bediening van de motor de gebruiksaanwijzing van de motor.

5. Motor stoppen

Afbeelding 7

- Laat de schakelbeugel los om het verticuteermechanisme uit te schakelen.
- Zet de gashendel op /Stop.

6. Verticuteren/beluchten

Afbeelding 6

- Start de motor zoals aangegeven.
- Aan schakelbeugel trekken (Afbeelding 6a):
 - Aan blokkeerhendel trekken en vasthouden.
 - Aan schakelbeugel trekken en vasthouden.
 - Blokkeerhendel loslaten. Het maimechanisme loopt.
- Transporthendel van de transportstand  in de werkstand  zetten – afbeelding 4.

i Aanwijzing

De machine kan zich in beweging zetten doordat het snijmechanisme de bodem raakt.

- Met de machine in parallelle banen rijden (afbeelding 6b).
- Schakelbeugel loslaten om het maimechanisme te stoppen (afbeelding 6c). Het maimechanisme stopt na korte tijd.

7. Grasvanger verwijderen en leegmaken

(optioneel, afhankelijk van type)

Afbeelding 8

- Stop de motor en wacht tot de motor stilstaat.
- Uitwerpklep optillen en de grasvanger verwijderen.
- Grasvanger leegmaken.

8. Werken zonder grasvanger

Indien u de grasvanger verwijdert, klapt de uitwerpklep naar beneden. Bij het verticuteren zonder grasvanger wordt het verticuteergoed rechtstreeks naar onderen uitgeworpen.

9. Na beëindiging van de werkzaamheden

- Motor stoppen.
- Wacht tot alle bewegende delen volledig tot stilstand zijn gekomen en de motor is afgekoeld,
- Transporthendel in de transportstand  zetten.
- Sluit de benzinekraan (indien aanwezig, zie het motorhandboek).
- Trek de bougiestekker van de motor los.
- Maak de grasbak leeg.

i Aanwijzing

Zet de machine alleen met een afgekoelde motor in een gesloten ruimte.

10. Beluchteras monteren

(optioneel, afhankelijk van type)
Deze bewerkingstap wordt beschreven in het gedeelte „Reiniging/Onderhoud”.

Aanwijzingen voor het verticuteren/beluchten

Om de wortels van het gras in het voorjaar van meer lucht te voorzien, waardoor het jonge gras beter kan groeien, is het nodig het gras in deze periode vaker te verticuteren dan in de zomer.

Verticuteren van het gras

- vaker in het voorjaar,
- in de zomer indien nodig,
- bij gras dat veel schaduw krijgt, ook in de zomer vaker.

Beluchten van het gazon

- indien nodig tijdens de hele groeiperiode.

Verticuteer/belucht het gazon alleen bij een graslengte van maximaal 4 cm. Heeft het gras deze lengte overschreden, moet het gazon voor het verticuteren/beluchten gemaaid worden.

bewater en bemest de bewerkte stukken. Dit bevordert de groei van het gras.

Transporteren**⚠ Let op**

De messen en de machine kunnen beschadigd raken indien u de machine met uitgeschakelde motor b.v. over verharde wegen beweegt. Voorkom elke aanraking van het snijmechanisme met de bodem. Geleid het gereedschap altijd in gekantelde stand en alleen op de achterwielen (afbeelding 9a) resp. wanneer de voorwielen in de transportstand (afbeelding 9b) staan. Til de machine nooit op en draag de machine nooit, zonder eerst de motor te stoppen en de bougiestekker los te trekken.

Voorwielen in transportstand brengen

Afbeelding 9b

- Transporthendel (1) naar achteren in stand  zetten.

Korte stukken met de hand

- Motor stoppen.
- Gereedschap naar achteren kantelen, zodat de voorwielen vrij zijn (afbeelding 9a) resp. de voorwielen in de transportstand brengen zodat het snijmechanisme de bodem niet raakt (afbeelding 9b).
- Duw de machine.

Met een voertuig

Gevaar

Altijd voor het transport motor stoppen en laten afkoelen.

De bougie-stekker lostrekken.

Vervoer de machine niet in een gekantelde positie.

Zorg ervoor dat de machine bij transport op of in een voertuig niet kan gaan schuiven. Vervoer het gereedschap alleen met een lege brandstoftank. Tankdop moet stevig afgesloten zijn.

Afbeelding 10

- Door de stuurstang samen te klappen, kunt u de machine makkelijker opbergen.

Reiniging/Onderhoud

Gevaar

Ter voorkoming van verwondingen, voor alle werkzaamheden aan de machine

- de motor uitschakelen,
- wacht tot alle bewegende delen volledig tot stilstand zijn gekomen en de motor is afgekoeld,
- trek de bougiestekker van de motor los op onbedoeld starten van de motor te voorkomen,
- neem de aanvullende veiligheidsvoorschriften in het motorhandboek in acht.

Let op

Kantel de machine altijd zo dat de bougie omhoog wijst, zodat er door brandstof of olie geen schade aan de motor ontstaat.

Onderhoud

Gevaar

Ter voorkoming van letsel door het snijmechanisme alle werkzaamheden zoals verwisselen of slijpen van afzonderlijke snijmessen/ventilatortanden alleen door een gespecialiseerd bedrijf laten uitvoeren (speciale gereedschappen vereist).

Let op

Neem de onderhoudsvoorschriften in het handboek voor de motor in acht. Laat de machine aan het einde van het seizoen nazien en onderhouden door een onderhoudsbedrijf.

Let op

Gevaar voor het milieu door motorolie.

Lever na het verversen van de olie de oude olie in bij een inzamelplaats voor oude olie of een afvalverwerkingsbedrijf.

Na de eerste 2–5 bedrijfsuren

- Vervang de olie. Zie het meegeleverde motorhandboek.

Enmaal per seizoen

- Vervang de olie. Zie het meegeleverde motorhandboek.
- Smeer de draaipunten en de draaiveer op de uitwerpklep.
- Laat de machine aan het einde van het seizoen nazien en onderhouden door een onderhoudsbedrijf.

Reinigen

Let op

Reinig de machine na elk gebruik. Een niet-gereinigde machine veroorzaakt materiaalschade en functiestoringen. Gebruik voor het reinigen geen hogedrukreiniger.

Grasvanger reinigen

De machine dient bij voorkeur rechtstreeks na het verticuteren te worden gereinigd.

- De grasvanger verwijderen en leegmaken.

- De grasvanger kan met een krachtige waterstraal (uit een tuinslang) worden gereinigd.
- De grasvanger voor het volgende gebruik grondig laten drogen.

Verticuteermachine reinigen

Gevaar

Werkzaamheden aan de messen kunnen verwondingen veroorzaken. Draag ter bescherming werkhandschoenen.

Reinig de machine zo mogelijk direct na het verticuteren.

- Reinig de verticuteerruimte en de uitwerpklep met een borstel, handveger of lap,
- zet de machine op de wielen en verwijder alle zichtbare gras- en vuilresten.

Verticuteer-/beluchteras wisselen

Gevaar

Werkzaamheden aan de messen kunnen verwondingen veroorzaken. Draag ter bescherming werkhandschoenen.

Let op

Gebruik alleen oorspronkelijke, door de fabrikant goedgekeurde verticuteer-/beluchterassen.

Afbeelding 11

- Motor stoppen en laten afkoelen.
- Trek de bougiestekker los.
- Grasvanger (optioneel) verwijderen.
- Afhankelijk van het motortype het gereedschap vooraan of achteraan iets optillen. De bougie moet omhoog wijzen.

Aanwijzing

Niet te ver optillen. Er kan brandstof uit de tank lopen. Indien nodig eerst brandstof aftappen.

- Verticuteeras (a) resp. beluchteras (b) demonteren:
 - Vasthoudbeugel (c) openen.
 - Lagerschaalhelft (d) openen.
 - Complete as naar rechts uit de zeskantopname (e) duwen en naar onderen verwijderen.

- Verticuteeras (a) resp. beluchteras (b) monteren:
 - Complete as van onderen iets in de zeskantopname (e) duwen en het aslager (g) in de lagerschaalhelft (f) zetten en vasthouden.
 - Lagerschaalhelft (d) sluiten.
 - Vasthoudbeugel (c) sluiten.
- Correct vastzitten van verticuteer-/beluchteras controleren.

Opbergen

Gevaar

Explosie- en brandgevaar.

Bewaar de machine met brandstof (benzine) in de tank nooit in ruimten waarin brandstofdampen met open vuur of vonken in aanraking kunnen komen.

Let op

Schade aan de machine.

Zet de machine weg met een afgekoelde motor en alleen in een schone en droge ruimte. Bescherm de machine tegen roest wanneer deze langdurig wordt opgeborgen, bijvoorbeeld tijdens de winter.

Na het seizoen of indien de machine langer dan een maand niet wordt gebruikt,

- Laat de brandstof in een geschikte bak lopen en behandel de motor zoals beschreven in het motorhandboek,

Let op

Tap de brandstof alleen buitenshuis af.

- machine en grasvanger reinigen,
- alle metalen onderdelen ter bescherming tegen roest afvegen met een lap met olie (zonder hars) of met oliespray inspuiten.

Garantie

In elk land gelden de garantie-bepalingen die door onze maatschappij of importeur worden uitgegeven. Storingen aan uw apparaat verhelpen wij kosteloos in het kader van de garantie, indien een materiaal- of productiefout hiervan de oorzaak is. Neem voor een reparatie binnen de garantietermijn contact op met uw leverancier of de dichtstbijzijnde vestiging.

Informatie over de motor

De fabrikant van de motor is aansprakelijk voor alle problemen met de motor ten aanzien van vermogen, vermogensmeting, technische gegevens, garantie en service. Meer informatie vindt u in de apart meegeleverde gebruiksaanwijzing van de motor.

Storingen herkennen en oplossen

Storingen bij het gebruik van de verticuteermachine hebben vaak eenvoudige oorzaken die u dient te kennen en die u deels zelf kunt verhelpen. In geval van twijfel is uw leverancier of een onderhoudsbedrijf graag bereid u te helpen.

Probleem	Mogelijke oorzaak	Oplossing
Er kan niet aan het startkoord worden getrokken.	Motor defect.	Ga naar een gespecialiseerd bedrijf.
Motor start niet.	Gashendel staat niet goed.	Zet de gashendel op de stand of I / CHOKE (bij koude motor). Zet de gashendel op de stand ↻ / Max/Run of START (bij een warme motor).
	Geen brandstof in de tank.	Vul de tank met schone, verse brandstof.
	Bougiestekker niet vastgestoken.	Steek de bougiestekker vast.
	Bougie vuil of defect, elektrodenafstand verkeerd	Verwijder de bougie en controleer en reinig deze. Vervang de bougie indien nodig. Stel de elektrodenafstand in (zie gebruiksaanwijzing van de motor).
	Brandstof oud of vuil.	Vervang de brandstof door verse brandstof.
	Luchtfilter vuil.	Reinig het luchtfilter (zie gebruiksaanwijzing van de motor).
	Primer/choke bij koude start niet bediend.	Bedien primer/choke (zie gebruiksaanwijzing van de motor).
Toerental daalt.	Werkdiepte te groot.	Kleinere werkdiepte kiezen.
	Gras te hoog.	Voor het verticuteren het gras maaien.
	Uitwerpkanaal verstopt.	Trek de bougiestekker los en maak de blokkering ongedaan.
	Luchtfilter vuil.	Reinig het luchtfilter (zie gebruiksaanwijzing van de motor).
Slecht verticuteerresultaat.	Werkdiepte te klein.	Grotere werkdiepte instellen.
	Messen versleten.	Messen door een reparatiebedrijf laten vervangen.
Verticuteermateriaal blijft liggen of grasbak raakt niet vol.	Grasbak vo/vuil.	Stop de verticuteermachine en maak de grasbak leeg of reinig deze.
	Uitwerpkanaal verstopt.	Trek de bougiestekker los en reinig het uitwerpkanaal.
Ongewone geluiden (gerammel, geratel, geklepper).	Schroeven, moeren of andere bevestigingsonderdelen zijn losgeraakt.	Maak de onderdelen vast. Ga naar een reparatiebedrijf als de geluiden blijven.
Schokken en trillingen.	Snijmechanisme beschadigd of verbogen.	Motor meteen uitschakelen. Messen door een reparatiebedrijf laten vervangen.
	Motorbevestiging losgeraakt.	Motor meteen uitschakelen. Motor laten vastzetten door een reparatiebedrijf.

Indice

Per la vostra sicurezza	35
Montaggio	36
Funzionamento	36
Modalità d'uso	37
Consigli per la scarificazione/ l'arieggiamento	39
Trasporto	39
Manutenzione/Pulizia	40
Periodi di inutilizzo	41
Garanzia	41
Informazione sul motore	41
Diagnosi ed eliminazione dei guasti	41

Indicazioni sulla targhetta d'identificazione

Questi dati sono importantissimi per la successiva identificazione, per l'ordinazione dei ricambi dell'apparecchio e per il servizio assistenza clienti. La targhetta delle caratteristiche si trova vicino al motore. Riportare tutti i dati della targhetta d'identificazione dell'apparecchio nello spazio seguente.

Trovate questi ed ulteriori dati relativi all'apparecchio sulla separata dichiarazione di conformità CE, che è parte di queste istruzioni per l'uso.

Figure

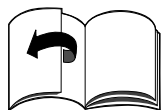

Aprire le pagine con figure all'inizio del libretto d'istruzioni per l'uso.

In questo libretto di istruzioni sono descritti diversi modelli.

Le figure possono differire in qualche dettaglio dall'apparecchio acquistato.

Per la vostra sicurezza

Usare corretto dell'apparecchio

Quest'apparecchio è destinato esclusivamente

- all'impiego secondo le descrizioni ed istruzioni di sicurezza fornite in questo libretto d'istruzioni per l'uso;
- come arieggiatore per scarificare e arieggiare una superficie erbosa del giardino domestico e ricreativo.

Qualsiasi altro uso non è regolare. L'uso irregolare comporta l'estinzione della garanzia ed la riacquisizione di qualsiasi responsabilità da parte del costruttore. L'utilizzatore risponde di tutti i danni ai terzi ed alle loro proprietà.

Le modifiche abusive apportate all'apparecchio escludono una responsabilità della casa produttrice per i danni da esse risultanti.

Osservare le istruzioni di sicurezza e per l'uso

È necessario che l'operatore della macchina legga attentamente questo manuale di istruzioni prima di utilizzare la macchina per la prima volta. Seguire le istruzioni e conservare il manuale per un utilizzo successivo. Vietare l'uso dell'apparecchio ai bambini e ad altre persone, che non conoscono queste istruzioni per l'uso.

In caso di cambio del proprietario, consegnare questo libretto d'istruzioni per l'uso unitamente all'apparecchio.

Avvertenze generali relative alla sicurezza

Questo capitolo riporta le istruzioni di sicurezza generali. Gli avvisi di pericolo, riferiti particolarmente a singole parti dell'apparecchio, funzioni o attività, si trovano nei passi corrispondenti di queste istruzioni.

Prima d'iniziare il lavoro con l'apparecchio

Le persone che utilizzano l'apparecchio non devono essere sotto l'influenza di sostanze inebrianti, come p. es. alcool, droghe o medicinali.

L'uso dell'apparecchio è vietato alle persone d'età inferiore a 16 anni – disposizioni locali possono stabilire l'età minima dell'utilizzatore.

Questo apparecchio non è previsto per essere impiegato da persone (compresi i bambini) con ridotte capacità fisiche, sensoriali o mentali o privi di esperienza e/o di competenze specifiche, a meno che non siano sorvegliate da una persona responsabile della loro sicurezza o non abbiano da questa ricevuto istruzioni per l'uso corretto dell'apparecchio.

I bambini devono essere sorvegliati per garantire che non giochino con l'apparecchio.

Prima d'iniziare il lavoro, prendere confidenza con tutti i dispositivi, gli elementi di comando e con il loro funzionamento.

Depositare il carburante solo nei contenitori a tal fine autorizzati e mai in prossimità di fonti di calore (per es. stufe o scaldabagni). Rifornire l'apparecchio solo all'aperto.

Non rifornire mai l'apparecchio a motore in moto, oppure a motore caldo.

Sostituire la marmitta, il serbatoio o il coperchio del serbatoio se sono danneggiati.

Prima dell'uso controllare,

- se il raccogliherba funziona e la valvola d'espulsione chiude correttamente. Sostituire immediatamente le parti danneggiate, usurate o mancanti.
- se gli utensili di taglio, i perni di fissaggio e tutto il gruppo di taglio sono usurati o danneggiati. Al fine di escludere squilibri, fare sostituire da un'officina specializzata sempre il set completo delle parti usurate o danneggiate.

- se l'albero scarificatore/arieggiatore è correttamente e saldamente fissato.

I ricambi e gli accessori devono avere i requisiti stabiliti dal produttore. Utilizzare perciò solo ricambi originali ed accessori originali oppure i ricambi e gli accessori autorizzati dal produttore. Fare eseguire le riparazioni esclusivamente dall'officina specializzata.

Durante il lavoro con l'apparecchio

Durante il lavoro con oppure a questo apparecchio indossare un abbigliamento adeguato, come per esempio:

- calzature di sicurezza,
- pantaloni lunghi,
- indumenti aderenti,
- protezione acustica
- occhiali protettivi.

Tutti i dispositivi di sicurezza dell'apparecchio devono essere sempre completi e in perfetto stato. Non apportare modifiche ai dispositivi di sicurezza.

Usare l'apparecchio solo nello stato tecnico prescritto e fornito dalla casa produttrice.

Non cambiare mai le regolazioni originali del motore.

Evitare fiamma libera, formazione di scintille e non fumare.

Prima di eseguire interventi di qualsiasi tipo sulla macchina

Per prevenire ferite, prima di qualsiasi lavoro (per es. lavori di manutenzione e regolazione) e prima del trasporto (per es. sollevare o trasportare) di questo apparecchio

- spegnere il motore,
- attendere che tutte le parti mobili siano completamente ferme; il motore deve essersi raffreddato,
- per impedire un avviamento accidentale del motore, estrarre il cappuccio della candela d'accensione sul motore,
- osservare le altre istruzioni di sicurezza nel manuale d'istruzioni per l'uso del motore.

Dopo il lavoro con l'apparecchio

Non abbandonare mai l'apparecchio senza spegnere il motore.

Dispositivi di sicurezza

Figura 1

Pericolo

Non usare mai un apparecchio con dispositivi di sicurezza danneggiati o non montati.

Valvola di espulsione (1)

La valvola d'espulsione protegge l'utilizzatore da ferite causate dall'apparato falciante o da oggetti duri proiettati verso l'esterno. L'apparecchio deve essere usato solo con la valvola di espulsione montata.

Leva di comando (2)

La leva di comando serve per la vostra sicurezza, per fermare immediatamente il meccanismo di taglio in caso d'emergenza. È vietato cercare d'aggirare la sua funzione.

Simboli della macchina

Sull'apparecchio trovate diversi simboli in forma di autoadesivi. Le spiegazioni dei simboli sono:

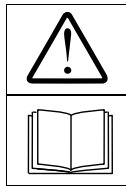

Attenzione!
Prima della messa in funzione leggere le istruzioni per l'uso!

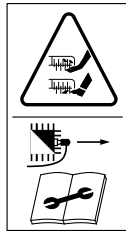

Prima di eseguire lavori agli utensili di taglio, staccare il cappuccio della candela d'accensione! Tenere dita e piedi lontano dagli utensili di taglio! Prima di regolare o pulire l'apparecchio, o prima di controllare l'apparecchio, spegnere l'apparecchio e staccare il cappuccio della candela d'accensione.



Allontanare i terzi dalla zona di pericolo!



Indossare occhiali protettivi e protezione acustica!

Conservare sempre ben leggibili questi simboli sull'apparecchio.

Simboli nelle istruzioni

In questo libretto d'istruzioni si usano simboli che indicano pericoli o contrassegnano avvertenze importanti. Le spiegazioni dei simboli sono:

Pericolo

Si richiama l'attenzione su pericoli relativi all'attività descritta, durante la quale sussiste un pericolo per le persone.

Attenzione

Si fanno presenti pericoli connessi all'attività descritta e che possono comportare un danno all'apparecchio.

Avvertenza

Indica informazioni importanti e consigli per l'impiego.

Montaggio

Alla fine delle istruzioni per l'uso o in un allegato è rappresentato con figure il montaggio dell'apparecchio.

Avvertenza per lo smaltimento

Smaltire secondo le norme locali i residui dell'imballaggio inutilizzati, gli apparecchi dismessi ecc.

Funzionamento

L'apparecchio deve essere condotto a mano sulla superficie erbosa da lavorare. Il meccanismo di taglio è azionato da un motore a benzina.

L'apparecchio dispone di regolazione centrale della profondità di lavoro per mezzo della regolazione d'altezza.

Arieggiare:

Il gruppo lame, che ha un movimento di rotazione circolare, taglia lo strato feltroso costituito da muschi, licheni ed erbacce, e manda il materiale tagliato all'esterno o nel raccoglierba.

Durante il funzionamento le lame di taglio penetrano nel terreno provocando così un allentamento ed un migliore assorbimento di sostanza nutritiva del prato. Consigliamo di scarificare il prato in primavera (aprile/maggio) e in autunno (ottobre).

Arieggiamento (con albero arieggiatore):

Il gruppo lame (albero arieggiatore) gira in circolo e pettina il prato o arieggia le superfici leggermente coperte di muschio.

Il muschio rimosso viene trasportato all'esterno oppure nel raccoglierba. Durante l'arieggiamento la superficie del terreno viene scarificata, grazie a questo l'acqua può defluire meglio e l'assorbimento di ossigeno migliora.

In caso di necessità consigliamo di arieggiare durante tutto il periodo della crescita.

Modalità d'uso

Osservare anche le istruzioni nel manuale del motore.

Pericolo **Infortunio**

- Durante l'arieggiamento, nelle vicinanze dell'apparecchio non devono mai esservi persone, specialmente i bambini, o animali. Pericolo di ferite a causa di pietre ed altri oggetti proiettati verso l'esterno.

Caduta

- Condurre l'apparecchio sempre al passo.

- Durante il lavoro con l'arieggiatore su suoli in forte pendenza, l'apparecchio può ribaltarsi e provocare ferite. Condurre l'apparecchio solo trasversalmente alla pendenza, mai verso l'alto o verso il basso. Non arieggiare su pendii con una pendenza superiore al 20%.
 - Essere particolarmente cauti quando si cambia direzione di marcia e prestare sempre attenzione a non perdere l'equilibrio.
 - Prestare particolare attenzione quando si lavora andando indietro e tirando l'apparecchio verso di sé.
 - Sussiste pericolo di ferirsi quando si arieggia in zone limite. È pericoloso arieggiare in prossimità di bordi, cespugli o su terreno in forte pendenza. Durante l'arieggiamento mantenere la distanza di sicurezza.
 - Nel lavoro con l'arieggiatore sull'erba bagnata, l'apparecchio può slittare a causa della minore aderenza al suolo, provocando così cadute. Arieggiare il prato solo quando l'erba è asciutta.
 - Lavorare solo alla luce del giorno o con una luce artificiale sufficiente.
 - Non usare l'apparecchio in presenza di cattive condizioni meteorologiche, come ad es. in caso di pericolo di pioggia o di temporale.
- ### **Pericolo di ferite**
- Si deve sempre rispettare la distanza di sicurezza dall'attrezzo in rotazione prestabilita per mezzo dei bracci del manubrio.
 - L'area di lavoro dell'operatore durante il funzionamento è dietro al braccio di guida.
 - Non avvicinare mai le mani o i piedi a parti in rotazione.
 - Non mettersi innanzi alle aperture d'espulsione quando si avvia l'apparecchio.
 - Dopo lo spegnimento del motore l'utensile di taglio continua ancora a ruotare per qualche secondo. Tenere lontano mani e piedi.
 - Fermare il motore ed attendere che l'utensile di taglio sia fermo:
 - prima d'inclinare l'apparecchio,
 - per trasportare l'apparecchio su superfici diverse dal prato.
 - Spegner il motore e staccare il cappuccio della candela d'accensione, per evitare un avviamento accidentale del motore:
 - prima di eliminare otturazioni e blocchi nell'espulsore;
 - prima di controllare, pulire, regolare o di eseguire lavori sull'arieggiatore;
 - se è stato colpito un oggetto estraneo. Controllare se l'arieggiatore ha subito danni e, in caso di danni, rivolgersi ad un'officina specializzata;
 - se l'apparecchio comincia a vibrare in modo insolitamente forte. Controllare immediatamente l'apparecchio.
 - Non sollevare o trasportare mai un apparecchio con il motore in moto.
 - Se si toglie il raccoglierba, possibilità di ferite a se stessi o a terzi a causa di materiale tagliato o di corpi estranei proiettati verso l'esterno. Non vuotare mai il raccoglierba quando il motore è in moto. Spegner l'apparecchio.
 - Controllare il terreno, sul quale s'intende impiegare l'apparecchio, e rimuovere tutti gli oggetti che possono essere investiti e proiettati.
 - Se un corpo estraneo (per es. una pietra) viene colpito dagli utensili di taglio, oppure se l'apparecchio comincia a vibrare in modo insolito: spegnere immediatamente il motore e staccare il cappuccio della candela d'accensione. Prima dell'ulteriore uso, fare controllare in una officina specializzata se l'apparecchio ha riportato danni.
 - Non avviare mai l'apparecchio quando le due ruote anteriori sono in posizione di lavoro. Il meccanismo di taglio ha contatto con il suolo e l'apparecchio può mettersi in movimento.

Asfissia

- *Pericolo di asfissia da monossido di carbonio. Il motore a combustione interna deve funzionare solo all'aperto.*

Pericolo di esplosione e d'incendio

- *I vapori di benzina sono esplosivi, e la benzina è altamente infiammabile.*
- *Introdurre il carburante prima di avviare il motore. Tenete il serbatoio chiuso quando il motore è in moto o ancora caldo.*
- *Aggiungete carburante solo quando il motore è spento e freddo. Evitare fiamma libera, formazione di scintille e non fumare. Rifornite l'apparecchio solo all'aperto.*
- *Non avviare il motore se il carburante è traboccato. Rimuovere l'apparecchio dalla superficie bagnata con il carburante ed attendere finché i vapori di carburante non si sono dispersi.*
- *Per evitare il pericolo d'incendio, si consiglia di mantenere libere da erba oppure da olio fuoruscito le parti seguenti:*
 - motore
 - scappamento
 - serbatoio benzina.

⚠ Attenzione**Danni all'apparecchio**

- *Pietre, rami sparsi oppure oggetti simili possono provocare danni all'apparecchio ed al suo buon funzionamento. Prima di ogni impiego, rimuovere gli oggetti solidi dal campo di lavoro.*
- *Usare l'apparecchio solo in perfetto stato. Prima d'ogni uso provvedere ad un controllo a vista. Controllare specialmente eventuali danni ed il fissaggio di dispositivi di sicurezza, elementi di comando e collegamenti a vite. Prima dell'uso sostituire le parti danneggiate.*
- *Usare l'apparecchio solo su una superficie erbosa asciutta con erba tagliata corta. L'altezza dell'erba del prato deve essere 4–5 cm.*

i Orari autorizzati

Osservare le norme nazionali/comunali con riferimento gli orari consentiti per l'uso (chiedere eventualmente alla propria autorità competente).

i Indicazioni di posizione

Nelle indicazioni di posizione dell'apparecchio (p. es. sinistra, destra) facciamo sempre riferimento al braccio del manubrio, considerato nella direzione di lavoro dell'apparecchio.

1. Preparare l'apparecchio**⚠ Attenzione**

Per motivi di trasporto l'apparecchio viene fornito privo d'olio lubrificante.

- Perciò alla prima messa in funzione introdurre innanzi tutto l'olio lubrificante, vedi manuale d'istruzioni del motore.
- Regolare la leva di regolazione altezza (a seconda della versione) conformemente al consumo delle lame. Le regolazioni **2, 3, 4 e 5** sono necessarie solo dopo che le lame/punte di arieggiamento si sono consumate. A seconda del consumo, regolare gradualmente più in basso, cominciando da **2**.
- Non riempire mai il serbatoio fino all'orlo, ma massimo fino ad 2 cm sotto il bordo inferiore del bocchettone di riempimento.
- Chiudere bene il serbatoio.

2. Agganciare il raccoglierba

(accessorio, secondo il modello)

Figura 2

- Sollevare la valvola di espulsione e agganciare il raccoglierba.

3. Regolare l'altezza di taglio

Figura 3

⚠ Attenzione

Per il primo uso si deve regolare correttamente la profondità di lavoro. La leva di regolazione altezza deve essere disposta solo nel primo grado di regolazione della profondità di lavoro (posizione 1).

i Avvertenza

A causa dell'usura delle lame/punte di arieggiamento, con il tempo è necessario regolare di nuovo la profondità di lavoro.

Una profondità di lavoro ottimale si raggiunge quando le lame/punte di arieggiamento dell'utensile di taglio penetrano 2–3 mm nel terreno.

Una profondità di lavoro eccessiva può comportare un sovraccarico dell'apparecchio e causare danni. Prestare perciò attenzione ad una corretta regolazione della profondità di lavoro.

- Regolare la leva di regolazione altezza (a seconda della versione) conformemente al consumo delle lame. Le regolazioni **2, 3, 4 e 5** sono necessarie solo dopo che le lame/punte di arieggiamento si sono consumate. A seconda del consumo, regolare gradualmente più in basso, cominciando da **2**.

4. Avviamento del motore

Osservare anche le istruzioni nel manuale del motore.

⚠ Pericolo

Tenere lontani mani e piedi dall'apparato di taglio.

⚠ Attenzione

Prima d'avviare il motore, disinserire tutti gli utensili di taglio e le trasmissioni. All'avviamento non ribaltare l'apparecchio.

- Deporre l'apparecchio su una superficie piana possibilmente con erba corta o poca erba.

Eseguire le regolazioni

Figura 5

i Avvertenza sulla leva dell'acceleratore

Secondo la versione, la leva dell'acceleratore (figura 5) si trova sul motore oppure sul braccio del manubrio dell'apparecchio.

- Aprire il rubinetto del carburante (se disponibile – vedi manuale d'istruzioni del motore).

i Avvertenze sul motore

- Osservare le informazioni nel manuale del motore.
- Anche per un motore caldo può essere eventualmente necessario azionare lo starter oppure l'inietttore.



Avviamento a motore freddo

- Leva dell'acceleratore su  (apparecchi con starter) – Figura 5a

oppure

- Leva dell'acceleratore su  **Max/Run** e premere 1–3 volte con forza l'iniettore (apparecchi senza starter) – Figura 5b/c

oppure

- Leva dell'acceleratore su  **Max/Run** e disporre la leva dello starter (sul motore) su «Choke»/ – Figura 5b/d.



Avviamento a motore caldo:

- Leva dell'acceleratore su  **Max/Run**.

Avviamento del motore

- Mettere la leva di trasporto nella posizione di trasporto , per impedire al gruppo di taglio di toccare terra (figura 9b).
- Mettersi dietro l'apparecchio.
- Tirare la maniglia dell'avviamento a fune lentamente finché non si avverte resistenza, poi tirare rapidamente con forza fino in fondo. Non abbandonare la maniglia lasciando che la fune si riavvolga di scatto, ma accompagnarla lentamente durante il riavvolgimento – Figura 5e.

Regolazioni dopo l'avviamento del motore

- Riportare la leva dello starter sul motore (a seconda della versione) indietro su  **Max/Run**/.
- Disporre la leva dell'acceleratore sulla velocità di rotazione motore desiderata.

Avvertenza

Per arieggiare, disporre la leva dell'acceleratore sempre su  **Max/Run**. Per ulteriori informazioni sull'uso del motore, consultare il manuale d'istruzioni per l'uso del motore.



5. Arresto del motore

Figura 7

- Per disinserire il meccanismo di taglio, rilasciare la leva di comando.
- Disporre la leva dell'acceleratore su  **Stop**.

6. Scarificazione/arieggiamento

Figura 6

- Avviare il motore come indicato.
- Tirare la leva di comando (figura 6a):
 - Tirare e mantenere tirata la leva di arresto.
 - Tirare e mantenere tirata la leva di commutazione.
 - Rilasciare la leva di arresto. Il meccanismo di taglio funziona.
- Spostare la leva di trasporto dalla posizione di trasporto  nella posizione di lavoro  – Figura 4.

Avvertenza

A causa del contatto del meccanismo di taglio con il suolo, l'apparecchio può mettersi in movimento.

- Condurre la macchina con passate parallele (figura 6b).
- Per fermare meccanismo di taglio rilasciare la leva di commutazione (figura 6c). Il meccanismo di taglio si ferma subito dopo.

7. Togliere e vuotare il raccoglierba

(accessorio, secondo il modello)

Figura 8

- Spegner il motore ed attendere che sia fermo.
- Sollevare la valvola di espulsione e sganciare il raccoglierba.
- Vuotare il contenuto.

8. Lavorare senza raccoglierba

Togliendo il raccoglierba, la valvola di espulsione si chiude abbassandosi. Lavorando senza raccoglierba, il materiale tagliato viene espulso direttamente in basso.

9. Fine del lavoro

- Arresto del motore.
- Attendere che tutte le parti mobili siano completamente ferme; il motore deve essersi raffreddato,
- Mettere la leva di trasporto nella posizione di trasporto .

- Chiudere il rubinetto della benzina (se disponibile – vedi manuale d'istruzioni del motore).
- Estrarre il cappuccio della candela d'accensione sul motore.
- Vuotare il raccoglierba.

Avvertenza

Depositare gli apparecchi in ambienti chiusi solo a motore freddo.

10. Montaggio dell'albero arieggiatore

(accessorio, secondo il modello)

Questa operazione di lavoro è descritta nel capitolo «Manutenzione / Pulizia».

Avvertenze per la scarificazione/arieggiamento

Per arieggiare maggiormente lo strato di radici in primavera e far crescere sana l'erba nuova, in questo periodo è necessario arieggiare il prato più frequentemente che in estate.

Arieggiamento del prato

- in primavera più spesso,
- in estate quando è necessario,
- per prati in ombra, più spesso anche d'estate.

Arieggiamento del prato

- se necessario durante tutto il periodo della crescita.

Scarificare/arieggiare il prato solo con un'altezza dell'erba non superiore a 4 cm. Se l'erba ha superato questa altezza, rasare il prato prima di procedere alla scarificazione/arieggiamento.

In seguito innaffiare e concimare la superficie lavorata, affinché l'erba possa ricrescere più rapidamente.

Trasporto

Attenzione

L'utensile di taglio e l'apparecchio possono subire danni, anche se si sposta l'apparecchio a motore spento per es. su percorsi con fondo duro.

Evitare qualsiasi contatto del meccanismo di taglio con il suolo. Condurre l'apparecchio sempre in posizione inclinata e solo con appoggio sulle ruote posteriori (figura 9a) oppure se le ruote anteriori sono in posizione di trasporto (figura 9b).

Non sollevare o trasportare mai l'apparecchio senza avere prima spento il motore e staccato il cappuccio della candela d'accensione.

Portare le ruote anteriori in posizione di trasporto

Figura 9b

- Spostare indietro la leva di trasporto (1) nella posizione .

Tratti brevi a mano

- Arresto del motore.
- Inclinare leggermente l'apparecchio indietro, in modo che le ruote anteriori non tocchino (figura 9a) oppure portare le ruote anteriori in posizione di trasporto, affinché il gruppo di taglio non tocchi il suolo (figura 9b).
- Spingere l'apparecchio.

Con un veicolo di trasporto

Pericolo

Prima di ogni trasporto spegnere il motore e lasciarlo raffreddare. Staccare il cappuccio della candela di accensione.

Non trasportate l'apparecchio in posizione ribaltata.

Per il trasporto sopra o dentro a un veicolo, fissare adeguatamente l'apparecchio contro lo spostamento accidentale.

Trasportare l'apparecchio solo con il serbatoio del carburante vuoto. Il tappo del serbatoio deve essere ben chiuso.

Figura 10

- Per conservare con meno ingombro l'apparecchio ripiegare il braccio del manubrio.

Manutenzione / Pulizia

Pericolo

Per proteggersi da ferite, prima di qualsiasi lavoro all'apparecchio

- spegnere il motore,
- attendere che tutte le parti mobili siano completamente ferme; il motore deve essersi raffreddato,
- per impedire un avviamento accidentale del motore, estrarre il cappuccio della candela d'accensione sul motore,
- osservare le istruzioni di sicurezza aggiuntive nel manuale d'istruzioni del motore.

Attenzione

Inclinare l'apparecchio sempre in modo che la candela di accensione sia in alto, per evitare che il carburante oppure l'olio provochino danni al motore.

Manutenzione

Pericolo

Per la protezione da lesioni causate dal gruppo di taglio, fare eseguire da un'officina specializzata tutti i lavori, come la sostituzione o affilatura di singole lame di taglio/punte di arieggiamento (sono necessari attrezzi speciali).

Attenzione

Osservare le norme di manutenzione nel manuale del motore. Alla fine della stagione, fare controllare e sottoporre a manutenzione l'apparecchio da un'officina specializzata.

Attenzione

Pericolo d'inquinamento ambientale da olio per motori. Consegnate l'olio usato risultante da un cambio olio ad un centro di raccolta olio usato, oppure ad un'impresa di smaltimento.

Dopo le prime 2–5 ore di servizio

- Cambiare l'olio, vedi accluso manuale d'istruzioni del motore.

Una volta ogni stagione

- Cambiare l'olio, vedi accluso manuale d'istruzioni del motore.
- Lubrificare i punti di snodo e le molle di torsione della valvola di espulsione.
- Alla fine della stagione, fare controllare e sottoporre a manutenzione l'apparecchio da un'officina specializzata.

Pulizia

Attenzione

Pulire l'apparecchio dopo ogni uso. Un apparecchio non pulito è soggetto a danni al funzionamento ed ai materiali.

Per la pulizia non usare una pulitrice ad alta pressione.

Pulizia del raccogliherba

La pulizia più semplice è quella effettuata subito dopo l'arieggiamento.

- Smontare e vuotare il raccogliherba.
- Il raccogliherba può essere pulito con un forte getto d'acqua (tubo flessibile da giardino).
- Prima dell'uso successivo, attendere che il raccogliherba si asciughi completamente.

Pulizia del arieggiatore

Pericolo

Durante il lavoro al gruppo lame vi è pericolo di procurarsi ferite. Per proteggersi, indossare guanti protettivi da lavoro.

Pulire l'apparecchio possibilmente sempre subito dopo il lavoro di arieggiamento.

- Pulire il vano di taglio e la valvola di espulsione con una spazzola, uno spazzolone o straccio.
- Rimettere l'apparecchio sulle ruote e rimuovere tutti i residui di erba e di sporco.

Sostituzione dell'albero scarificatore/arieggiatore

Pericolo

Durante il lavoro al gruppo lame vi è pericolo di procurarsi ferite. Per proteggersi, indossare guanti protettivi da lavoro.

Attenzione

Utilizzare solo alberi scarificatori/arieggiatori originali approvati dal produttore.

Figura 11

- Spegner il motore e lasciarlo raffreddare.
- Staccare il cappuccio della candela d'accensione.
- Rimuovere il raccogliherba (accessorio).
- A seconda del tipo di motore, sollevare leggermente l'apparecchio avanti o dietro – la candela di accensione deve essere rivolta in alto.

Avvertenza

Non sollevare troppo – il carburante potrebbe versarsi dal serbatoio. Eventualmente scaricare prima il carburante.

- Smontaggio dell'albero scarificatore (a) o dell'albero arieggiatore (b):
 - Aprire la staffa di sostegno (c).
 - Aprire la semibronzina (d).
 - Spingere l'albero completo verso destra fuori dalla sede esagonale (e) e rimuoverlo in basso.
- Montaggio dell'albero scarificatore (a) o dell'albero arieggiatore (b):
 - Spingere leggermente l'albero completo dal basso nella sede esagonale (e), inserire il supporto dell'albero (g) nella semibronzina (f) e mantenerlo in questa posizione.
 - Chiudere la semibronzina (d).
 - Chiudere la staffa di sostegno (c). Attenzione al corretto innesto in posizione!
- Controllare la corretta posizione in sede dell'albero scarificatore/arieggiatore.

Periodi di inutilizzo

Pericolo di esplosione e di incendio.

Non conservare mai l'apparecchio contenente carburante (benzina) nel serbatoio in ambienti, nei quali i vapori del carburante possono entrare in contatto con fuoco aperto o scintille.

Attenzione

Danni materiali all'apparecchio. Conservare l'apparecchio (dopo il raffreddamento del motore) solo in locali puliti ed asciutti. Proteggere comunque l'apparecchio contro la ruggine in caso di messa a deposito durevole, per es. durante l'inverno. Alla fine della stagione, oppure se l'apparecchio non viene usato per oltre un mese,

- Scaricare il carburante in un idoneo contenitore e mettere il motore fuori servizio come descritto nel manuale d'istruzioni del motore,

Attenzione

Scaricare il carburante solo all'aperto.

- Pulire l'apparecchio e il raccogliherba.
- Per proteggere dalla ruggine tutte le parti metalliche, strofinarle con uno straccio unto d'olio (olio non resinoso), oppure spruzzarle con olio spray.

Garanzia

In ogni paese sono valide le condizioni di garanzia pubblicate dalla nostra società, o dall'importatore. Nei limiti della garanzia, eliminiamo gratuitamente guasti alla vostra macchina, se originati da difetti di materiale o di fabbricazione. In caso di garanzia siete pregati di rivolgervi al Vostro rivenditore o alla filiale più vicina.

Informazione sul motore

Il produttore del motore risponde di tutti i problemi attinenti al motore, relativi a potenza, misurazione del rendimento, dati tecnici, garanzia ed assistenza. Le informazioni relative sono riportate nel manuale d'uso fornito a parte.

Diagnosi ed eliminazione dei guasti

Gli inconvenienti nel funzionamento del arieggiatore hanno spesso cause elementari, che voi dovrete conoscere ed in parte eliminare da soli. In caso di dubbio, il rivenditore oppure un'officina specializzata sono ben disposti a fornire consiglio e aiuto.

Problema	Causa possibile	Rimedio
Impossibile tirare la fune d'avviamento.	Guasto al motore.	Rivolgersi ad un'officina specializzata.
Il motore non va in moto.	Leva dell'acceleratore in posizione errata.	Leva dell'acceleratore nella posizione  /CHOKE (a motore freddo). Leva dell'acceleratore su  /max/Run oppure START (a motore caldo).
	Carburante esaurito nel serbatoio.	Riempire il serbatoio con carburante fresco e pulito.
	Il cappuccio della candela d'accensione non è inserito.	Inserire il cappuccio della candela d'accensione.
	Candela d'accensione sporca o difettosa, distanza fra gli elettrodi errata	Smontare, controllare, pulire, se necessario sostituire la candela; regolare la distanza fra gli elettrodi (vedi manuale d'istruzioni del motore).
	Carburante vecchio o sporco.	Sostituire con carburante fresco.
	Filtro dell'aria sporco.	Pulire il filtro dell'aria (vedi manuale d'istruzioni del motore).
	Iniettore/starter non azionato nell'avviamento a freddo.	Azionare l'iniettore/starter (vedi manuale d'istruzioni del motore).
Caduta del numero di giri.	Profondità di lavoro eccessiva.	Regolare una profondità di lavoro minore.
	Erba troppo alta.	Rasare prima di arieggiare.
	Canale di espulsione otturato.	Staccare il cappuccio della candela d'accensione, eliminare l'otturazione.
	Filtro dell'aria sporco.	Pulire il filtro dell'aria (vedi manuale d'istruzioni del motore).
Cattivo risultato di arieggiamento.	Profondità di lavoro troppo piccola.	Regolare una profondità di lavoro maggiore.
	Gruppo lame consumato.	Fare cambiare il gruppo lame in un'officina specializzata.
Il materiale tagliato resta a terra/il raccogliherba non si riempie.	Raccogliherba pieno/sporco.	Spegnere l'arieggiatore, vuotare e/o pulire il raccogliherba.
	Canale di espulsione otturato.	Staccare il cappuccio della candela d'accensione, pulire il canale d'espulsione.
Rumori insoliti (stridore, fracasso, battiti).	Viti, dadi o altri elementi di fissaggio allentati.	Fissare le parti. Se i rumori persistono: rivolgersi ad un'officina specializzata.
Scosse, vibrazioni.	Meccanismo di taglio danneggiato, deformato.	Spegnere subito il motore. Fare cambiare il gruppo lame in un'officina specializzata.
	Fissaggio del motore allentato.	Spegnere subito il motore. Fare fissare il motore in un'officina specializzata.

Contenido

Para su seguridad	43
Montaje	44
Funcionamiento	45
Manejo	45
Consejos para el cultivo/ aireado	48
Transporte	48
Limpieza / Mantenimiento	48
Paro por tiempo prolongado	49
Garantía	49
Informaciones concernientes al motor	49
Reconocimiento de fallos y su solución	49

Indicaciones en la placa de características

Estos datos son muy importantes para la posterior identificación en el pedido de piezas de repuestos del aparato y para el Servicio de Postventa. La placa de características se encuentra en las cercanías del motor. Registre todas las indicaciones de la chapa de características de su equipo en el panel siguiente.

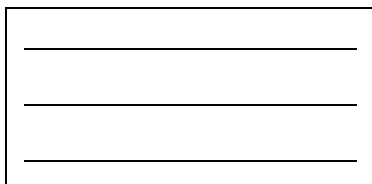

Estas y otras indicaciones respecto del equipo, las encontrará en la declaración de conformidad CE que forma parte de estas instrucciones de funcionamiento.

Representación gráfica

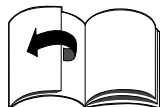

Desplegar las páginas con figuras en la parte anterior de estas instrucciones de funcionamiento.

En estas instrucciones de funcionamiento se describen diversos modelos. Las representaciones gráficas pueden diferir en partes del modelo adquirido.

Para su seguridad

Uso correcto del aparato

Este equipo está destinado exclusivamente para

- ser utilizado según las prescripciones y medidas de seguridad establecidas en estas instrucciones de funcionamiento;
- como cultivadora para cultivar y airear el césped en jardines domiciliarios y de esparcimiento.

Cualquier otro uso no concuerda con el uso correcto. El uso incorrecto tiene como consecuencia la pérdida de la garantía y la declinación de cualquier tipo de responsabilidad por parte del fabricante. El usuario es responsable por todos los daños ocasionados a terceros y su propiedad.

En caso de efectuarse modificaciones en la máquina sin el consentimiento explícito por escrito del fabricante, y producirse algún daño o desperfecto en ésta, la garantía del fabricante no entra en vigor.

Tenga en cuenta las advertencias de seguridad y de manejo

Como usuario, deberá leer estas instrucciones de funcionamiento cuidadosamente antes de la primera puesta en marcha. Obre según las mismas y consérvelas para un uso posterior. Nunca permita que niños u otras personas que desconozcan estas instrucciones, utilicen la máquina.

Entregue las instrucciones de funcionamiento al nuevo propietario en caso de vender el equipo.

Advertencias de seguridad generales

En este párrafo Ud. encuentra advertencias de seguridad generales. En cambio, las advertencias de alerta que se refieran en forma especial a partes individuales del aparato, a funciones o a tareas, las encontrará en la parte correspondiente a ese tema en estas instrucciones.

Antes de comenzar a trabajar con el aparato

Las personas que empleen este aparato no deben estar bajo la influencia de alcohol o de estupefacientes, como drogas o medicamentos.

Personas menores de 16 años, no deberán utilizar este equipo, pudiendo modificarse esta edad por reglamentaciones locales.

No está permitido el uso de este equipo por personas (inclusive niños) con capacidades físicas, sensorias o intelectuales restringidas o que no dispongan de experiencia o los conocimientos necesarios; a no ser, que se encuentren supervisadas por una persona responsable por su seguridad o hayan recibido las instrucciones necesarias para la utilización de este equipo.

Los niños deberán ser supervisados a fin de asegurar que no jueguen con ele equipo.

Antes de comenzar la tarea, familiarícese con todas las instalaciones y elementos de manejo, así como con sus funciones.

Almacene el combustible sólo en recipientes aprobados para tal fin y nunca en las cercanías de fuentes de calor (como por ej. estufas o depósitos de agua caliente). Hacerlo siempre en el exterior.

No cargue nunca combustible en la máquina estando el motor en marcha o caliente.

Cambie el escape, el tanque o la tapa del tanque si se encontraran dañados.

Antes del uso, controle

- si funciona el dispositivo colector de césped y si cierra correctamente la compuerta de eyección. Cambiar inmediatamente piezas dañadas, gastadas o faltantes.
- si la herramienta de corte, las sujeciones y la unidad de corte en su totalidad, está gastada o dañada. Haga cambiar las piezas gastadas o dañadas en un taller especializado, únicamente como juego completo, a fin de evitar desbalances.

- si el eje del cultivador/aireados se encuentra sujeto correctamente y bien asegurado.

Los repuestos y los accesorios debe cumplir con los requerimientos determinados por el fabricante. Utilice por ello exclusivamente repuestos y accesorios originales o aquellos aprobado por el fabricante.

Hacer ejecutar las reparaciones exclusivamente por un taller especializado.

Durante el trabajo con la máquina

Durante el trabajo con o en el aparato deberá usar indumentaria de trabajo adecuada como por ej.:

- calzado seguro,
- pantalones largos,
- vestimenta ceñida al cuerpo,
- protección para el oído
- anteojos protectores.

Todos los dispositivos de seguridad deben estar siempre colocados en el equipo, completos y en perfectas condiciones.

No deben efectuarse modificaciones en los dispositivos de seguridad.

La máquina sólo se deberá usar en el estado técnico descrito y en el que es suministrada por el fabricante.

Nunca modifique los ajustes efectuados en el motor en fábrica. Evite fuegos abiertos o ejecutar operaciones que produzcan chispas. No fume.

Antes de efectuar trabajos en la máquina

- Para evitar lesiones y antes de realizar cualquier trabajo en el equipo (p. ej. de mantenimiento y de ajuste) o de transportarlo (p. ej. levantarlo o llevarlo de un sitio a otro)
- detener el motor,
 - esperar a que todas la partes móviles se hayan parado y el motor se haya enfriado,
 - desconectar el enchufe de la bujía en el motor a fin de evitar que el motor arranque de modo involuntario,

- tener en cuenta las indicaciones de seguridad adicionales contenidas en el manual de funcionamiento del motor.

Luego del trabajo con el aparato

Nunca abandone el equipo sin para antes el motor.

Prescripciones de seguridad

Figura 1

Peligro

Nunca utilice un equipo con los dispositivos de seguridad dañados o faltantes.

Compuerta de eyección (1)

La compuerta de eyección lo protege contra el sistema de corte y objetos lanzados por éste. El aparato sólo debe ser usado con la compuerta de eyección montada.

Estríbo de conmutación (2)

El estríbo de conmutación sirve para hacer más seguro el equipo, parando inmediatamente el sistema de corte en caso de emergencia.

No está permitido intentar eliminar su función.

Símbolos en el aparato

En el aparato Ud. encuentra diversos símbolos en forma de etiquetas adhesivas. Aquí las explicaciones de estos símbolos:

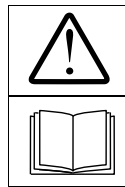

¡Atención!
¡Leer las instrucciones de funcionamiento antes de la puesta en marcha!

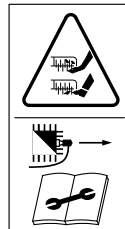

¡Antes de realizar trabajos en la herramienta de corte, desconectar el enchufe de la bujía! ¡Mantener alejados los dedos y los pies de la herramienta de corte! Antes de realizar ajustes, o de limpiar o controlar el equipo, parar el motor y desconectar e enchufe de la bujía.



¡Mantener alejadas otras personas de la zona de peligro!

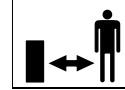

¡Utilizar protección para la vista y el oído!

Mantenga siempre bien legibles estos símbolos sobre su aparato.

Símbolos en las instrucciones

En estas instrucciones se utilizan símbolos que señalan peligros o marcan advertencias importantes. Aquí las explicaciones de estos símbolos:

Peligro

Con este símbolo es Ud. advertido contra peligros relacionados con la ejecución de actividades y tareas descritas en las instrucciones, que pueden afectar a personas.

Atención

Se hace referencia a peligros relacionados con la actividad descrita y que pueden causar daños en el equipo.

Advertencia

Marca informaciones importantes y consejos para el uso.

Montaje

El montaje del equipo se visualiza gráficamente, al final de las instrucciones de funcionamiento sobre una hoja adicional.

Advertencia respecto de la eliminación

¡Los residuos del embalaje, equipos radiados, etc. Deben eliminarse dando cumplimiento a las prescripciones locales correspondientes.

Funcionamiento

El equipo se conduce a mano sobre la superficie a trabajar. El sistema de corte se impulsa mediante un motor de combustión a gasolina.

La profundidad de trabajo se ajusta mediante un sistema de regulación central.

Airear el césped:

El sistema de corte gira circularmente, cortando la capa formada por musgos, líquenes y maleza, transportando la sustancia cultivada hacia el dispositivo de colección de césped o bien al exterior.

Durante el corte, las cuchillas correspondientes penetran en el suelo, logrando así que éste quede más mullido lo que conduce a una mejor aceptación de sustancias alimenticias por parte del césped. Recomendamos cultivar el césped en la primavera (Abril/Mayo) y en el otoño (Octubre).

Aireado (con eje aireador opcional):

El sistema de corte (eje aireador) gira en forma circular y peina el césped, o bien airea superficies atacadas por el musgo.

El musgo se ve lanzado hacia el exterior, o bien hacia el dispositivo de colección de césped.

Durante el aireado, se rasga la superficie del suelo, lo que permite un mejor escurrido del agua y penetración del oxígeno.

Recomendamos airear durante la totalidad de la fase de crecimiento si hiciera falta.

Manejo

Tenga en cuenta también las indicaciones contenidas en el manual del motor.

Peligro

Accidente

- Nunca deben encontrarse personas y especialmente niños o animales en las cercanías del equipo durante el trabajo de cultivado.

Existe peligro de lesiones debido a piedras u otros objetos lanzados.

Vuelco

- Conduzca el aparato sólo a paso de hombre.
- Durante el cultivo en pendientes pronunciadas el aparato puede volcar y Ud. puede lastimarse. Conduzca el equipo siempre en forma oblicua a la pendiente. Nunca hacia arriba o hacia abajo. Nunca cultive pendientes con una inclinación superior al 20%.
- Se especialmente cuidadoso durante los cambios de dirección y cuide siempre de estar firmemente parado.
- Proceda con especial cuidado cuando tire el equipo hacia atrás, en dirección a su persona.
- Existe peligro de lesiones cuando se cultiva en zonas límite. Es peligros cultivar en la cercanía de bordes, cercos o pendientes pronunciadas. Mantenga las distancias de seguridad durante el cultivado.
- Al cultivar el césped húmedo, el aparato puede deslizarse debido a una menor adhesión en el suelo, provocándole una caída. Cultive el césped sólo si está seco.
- Trabaje sólo con luz del día o con la iluminación artificial suficiente.
- No utilizar el equipo durante condiciones meteorológicas adversas como p. ej. la lluvia o tormentas.

Lesiones

- Debe conservarse siempre la distancia de seguridad dada por los largueros guía respecto de la herramienta giratoria.
- La zona de trabajo del operario se encuentra detrás del larguero guía durante la totalidad del funcionamiento.
- Nunca acerque pié o manos a o debajo de piezas que están girando.
- No se pare delante el canal de eyección durante el arranque del equipo.
- El sistema de corte gira inercialmente por unos segundos después de parar el motor. Mantener pies y manos alejadas de las mismas.
- Pare el motor y espere a que se haya detenido el sistema de corte:
 - antes de volcar el equipo,
 - para su transporte sobre superficies libres de césped.
- Parar el motor y desconectar el enchufe de la bujía, para evitar que el motor arranque involuntariamente:
 - antes de eliminar obturaciones o bloqueos en el sistema de eyección;
 - antes de controlar, limpiar, ajustar o realizar trabajos en la cultivadora;
 - cuando ocurrió un impacto con un cuerpo extraño. Controlar si la cultivadora sufrió daños y acudir a un taller especializado en caso afirmativo.
 - en caso que el equipo comience a vibrar de forma desacostumbrada. Controle inmediatamente el equipo.
 - Nunca levante o lleve un equipo con el motor en marcha.
 - Usted o terceros pueden lesionarse con objetos lanzados, cuando quita el dispositivo de colección de césped. Nunca vacíe el dispositivo de colección de césped con el motor en marcha. Primeramente desconecte el aparato.
 - Controle el terreno sobre el cual va a trabajar con el aparato y retire todos los objetos que puedan ser tomados y lanzados por el mismo.
 - Si se produce un impacto del sistema de corte sobre un cuerpo extraño (p. ej. una piedra), o bien si el equipo comienza a vibrar de forma desacostumbrada, parar inmediatamente el motor y desconectar el enchufe de la bujía. Hacer controlar el equipo por un taller especializado con el fin de determinar eventuales daños antes de proseguir con el uso.

- El equipo nunca debe hacerse arrancar, cuando ambas ruedas delanteras se encuentran en posición de trabajo. El sistema de corte se encuentra en contacto con el suelo y el equipo se puede poner en movimiento.

Asfixia

- Peligro de asfixia a causa del monóxido de carbono. Haga funcionar el motor de combustión interna únicamente al aire libre.

Peligro de explosión o incendio

- Los vapores de gasolina son altamente explosivos y de bajo punto de ignición.
- Cargue combustible antes de hacer arrancar el motor. Mantenga el depósito del combustible cerrado durante el funcionamiento de la máquina o estando el motor caliente.
- Reponer combustible sólo con el motor desconectado y frío. Evite fuegos abiertos o ejecutar operaciones que produzcan chispas. No fume. Hacerlo siempre en el exterior.
- No hacer arrancar el motor, si se ha derramado combustible. Alejar el equipo de superficies mojadas con el combustible y esperar a que se hayan desvanecido los vapores del mismo.
- Para evitar el peligro de incendios, rogamos mantener las siguientes partes libres de césped o aceite emanado del motor:
 - el motor
 - el tubo de escape
 - el tanque de la gasolina.

⚠ Atención

Daños en el aparato

- Las piedras, las ramas dispersas u otros objetos pueden conducir a daños en el equipo o en su modo de funcionamiento. Aleje objetos sólidos de la zona a trabajar antes de comenzar con la tarea.
- Hacer funcionar la máquina sólo en estado impecable. Efectúe un control visual antes de cada uso.

Controles especialmente los dispositivos de seguridad, los elementos de manejo y las uniones roscadas, para determinar daños y que se encuentren firmemente ajustadas. Reemplace las partes dañadas antes de la puesta en marcha.

- Hacer funcionar el equipo solamente sobre superficies de césped corto y seco. La longitud máxima del césped debería ser de aprox. 4 a 5 cm.

i Tiempos de funcionamiento

Tenga en cuenta las prescripciones nacionales y comunales respecto de los horarios de trabajo (si hace falta, consúltelos en la entidad pertinente).

i Indicaciones de posición

Cuando hacemos indicaciones de posición en el aparato, (por ej.: derecha, izquierda) siempre partimos del larguero de manejo en la dirección de marcha del aparato.

1. Preparar el equipo

⚠ Atención

El equipo se entrega sin aceite en el motor por razones de transporte.

- Por ello debe cargarse aceite para el motor, antes de la primera puesta en funcionamiento.
 - Cargar «bencina libre de plomo» (consultar el manual del motor).
 - Nunca cargue el tanque hasta rebalsar. Llénelo solamente hasta 2 cm debajo del borde inferior del tubo de carga.
 - Cerrar firmemente el tanque.

2. Enganche del dispositivo de colección de césped

(opcional según el modelo)

Figura 2

- Levantar la compuerta de eyección y enganchar el dispositivo de colección de césped.

3. Ajuste de la profundidad de trabajo

Figura 3

⚠ Atención

Para la puesta en marcha primaria, debe estar correctamente ajustada la altura de trabajo. La palanca de ajuste de la altura debe colocarse solamente en la primera posición (posición 1).

i Advertencia

Debido al desgaste de las cuchillas/espulones aireadores, se hace necesario un reajuste de la profundidad de trabajo. Se logra una profundidad de trabajo suficiente, si las cuchillas/espulones aireadores de la herramienta de corte penetran de 2 a 3 mm en el suelo.

Una profundidad de trabajo excesiva puede sobrecargar el equipo, originando daños en el mismo. Por ello aconsejamos cuidar que la profundidad de trabajo se ajuste correctamente.

- Ajustar la palanca de ajuste de altura (según la versión) de forma adecuada al desgaste. Los ajustes 2, 3, 4 y 5 solo se hacen necesarios ocurrido un desgaste de las cuchillas/espulones aireadores. Ajustar a mayor profundidad, según el desgaste, comenzando por 2.

4. Arranque del motor

Tenga en cuenta también las indicaciones contenidas en el manual del motor.

⚠ Peligro

Mantener alejadas/os pies y manos del sistema de corte.

⚠ Atención

Desacoplar todos los sistemas de corte y accionamientos antes de hacer arrancar el motor. No inclinar el equipo durante el arranque.

- Para el equipo sobre una superficie plana con césped preferentemente corto o escaso.

Efectuar ajustes

Figura 5

i Indicaciones referentes a la palanca del acelerador

Según la versión, el acelerador (figura 5) se encuentra en el motor o en el larguero guía del equipo.

- Abrir el grifo de la gasolina (si lo hubiere – consultar el manual del motor).

i Advertencias respecto del motor

- Tenga en cuenta las informaciones contenidas en el manual del motor.
- Aún con el motor caliente, a veces es necesario accionar el cebador o el primer.



Arranque con el motor frío

- Colocar el acelerador en la posición  (equipos con cebador) – Figura 5a

o bien

- Colocar el acelerador en la posición  /Máx/Run y accionar de 1 a 3 veces fuertemente el primer (equipos sin cebador) – Figura 5b/c

o bien

- Colocar el acelerador en la posición  /Máx/Run y colocar la palanca del cebador (en el motor) en «Choque»/ – Figura 5b/d.

Arranque con el motor caliente

- Colocar el acelerador en la posición  /Máx/Run.

Arranque del motor

- Colocar la palanca correspondiente en la posición de transporte , a fin de que el sistema de corte no toque el suelo (figura 9b).

- Ubicarse detrás del equipo.
- Tirar lentamente de la manija correspondiente a la cuerda de arranque hasta que ésta ofrece resistencia. Tirar ahora con fuerza pareja hasta el final del recorrido. No dejar que la cuerda de arranque vuelva sola, golpeando en el tope. Guiarla con la mano hasta el mismo – Figura 5e.

Ajustes a realizar después de haber arrancado el motor

- Colocar la palanca del cebador (según el equipamiento) de regreso en  /Máx/Run/!+.
- Ajustar la palanca del acelerador para lograr la velocidad de giro deseada.

i Advertencia

Colocar el acelerador siempre en la posición  /Máx/Run para cultivar. Por más indicaciones referidas al manejo del motor, consultar el manual del mismo.



5. Paro del motor

Figura 7

- Soltar el estribo de seguridad para desacoplar el sistema de corte.
- Colocar el acelerador en  /Stop.

6. Cultivado/aireado

Figura 6

- Hacer arrancar el motor según se indicara.
- Tirar del estribo de conmutación (figura 6a):
 - Tirar de la palanca de traba y sujetarla.
 - Tirar del estribo de conmutación.
 - Soltar la palanca de traba. El sistema de corte está en marcha.
- Pasar la palanca de transporte de la posición de transporte  a la posición de trabajo  – Figura 4.

i Advertencia

Cuando el sistema de corte entra en contacto con el suelo el equipo puede ponerse en movimiento.

- Conducir el aparato en trayectorias paralelas (Figura 6b).
- Soltar el estribo de seguridad para parar el sistema de corte (figura 6c). El sistema de corte se para después de un tiempo breve.

7. Quitar el dispositivo de colección de césped y vaciarlo

(opcional según el modelo)

Figura 8

- Parar el motor y esperar a que se haya parado completamente.
- Levantar la compuerta de eyección y desenganchar el dispositivo de colección de césped.
- Vaciar el contenido.

8. Trabajar sin dispositivo de colección de césped

Si Ud. quita el dispositivo de colección de césped, la compuerta de eyección se rebate hacia abajo. Trabajando sin colector, el césped cortado es eyectado directamente hacia abajo.

9. Luego de finalizado el trabajo

- Parar el motor.
- Esperar hasta que todas las partes móviles se han parado totalmente y el motor se ha enfriado.
- Colocar la palanca correspondiente en la posición de transporte .
- Cerrar el grifo de la gasolina – Consultar el manual del motor.
- Desconectar el enchufe de la bujía.
- Vaciar el dispositivo de colección de césped.

i Advertencia

Estacionar los equipos en ambientes cerrados, exclusivamente con el motor enfriado.

10. Montaje del eje aireador

(opcional según el modelo)

Este paso de trabajo se describe en el párrafo «Limpieza/Mantenimiento».

Advertencias para el cultivado/aireado

Para lograr que la zona de las raíces del césped se airee intensamente en la primavera y el césped joven pueda crecer sano, es necesario cultivar el césped más seguido en esa estación que en el verano.

Cultivado del césped

- más seguido en primavera,
- en verano según necesidad,
- en césped con mucha sombra, cultivar más seguido también en verano.

Aireado del césped

- si hiciera falta, durante la totalidad de la fase de crecimiento.

Cultivar/airear el césped solamente si presenta una longitud de hasta 4 cm. Si el césped ha excedido esta longitud debería ser cortado antes del cultivado/aireado.

Riegue y abone el césped en las superficies trabajadas, para que el césped pueda crecer más rápidamente.

Transporte

Atención

El sistema de corte y el aparato pueden dañarse si Ud. conduce el aparato con el motor detenido sobre caminos consolidados, por ejemplo. Evitar todo contacto del sistema de corte con el suelo.

Conducir el equipo siempre en posición inclinada, rodando exclusivamente sobre las ruedas posteriores (figura 9a) o bien, si las ruedas delanteras se encuentran en la posición de transporte (figura 9b). Nunca levante o lleve el equipo de un sitio a otro, sin parar antes del motor y desconectar el enchufe de la bujía.

Colocar las ruedas delanteras en posición de transporte

Figura 9b

- Colocar la palanca de transporte (1) hacia atrás en la posición .

Trayectos cortos a mano

- Parar el motor.
- Inclinarse el equipo ligeramente hacia atrás, de modo que las dos ruedas delanteras queden libres (figura 9a), o bien colocar las ruedas en posición de transporte, a fin de que el sistema de corte no toque el suelo (figura 9b).
- Empujar el equipo.

Mediante un vehículo

Peligro

Antes de todo transporte, parar el motor y esperar a que se enfríe. Desconectar el enchufe de la bujía. No transporte la máquina inclinada.

Asegure el aparato adecuadamente contra desplazamientos involuntarios cuando lo transporta sobre o dentro de un vehículo.

Transportar el equipo exclusivamente con el depósito de combustible vacío. La tapa del depósito de combustible debe estar firmemente cerrada.

Figura 10

- Para facilitar el guardado, Ud. puede plegar el larguero de manejo.

Limpieza/Mantenimiento

Peligro

Para protegerse contra lesiones, antes de todo trabajo en el equipo

- detener el motor,
- esperar a que todas las partes móviles se hayan parado y el motor se haya enfriado,
- desconectar el enchufe de la bujía en el motor a fin de evitar que el motor arranque de modo involuntario,

- tener en cuenta las indicaciones de seguridad adicionales, contenidas en el manual del motor.

Atención

Incline el equipo siempre de modo que la bujía señale hacia arriba, a fin de evitar daños en el motor, causados por el combustible o el aceite.

Mantenimiento

Peligro

A fin de proteger contra lesiones debidas al sistema de corte durante tareas con él relacionadas, tales como recambio o afilado o bien asiento del afilo de cuchillas individuales o espolones de aireado, hacerlas efectuar exclusivamente por un taller especializado (se requiere de herramientas especiales).

Atención

Tenga en cuenta las instrucciones de mantenimiento en el manual del motor. Haga realizar un control y un mantenimiento en un taller especializado cuando termine la temporada.

Atención

El aceite de motor constituye una amenaza para el medio ambiente. Entregue el aceite usado, resultante de un cambio del mismo en el motor, en los puntos oficiales de recogida de aceites usados o en empresas especializadas del sector.

Después de las 2 a 5 primeras horas de funcionamiento

- Cambiar el aceite. Consultar el manual del motor a tal fin.

Una vez por temporada

- Cambiar el aceite. Consultar el manual del motor a tal fin.
- Engrase los puntos de articulación y el resorte giratorio en la compuerta de eyección.
- Haga realizar un control y un mantenimiento en un taller especializado cuando termine la temporada.

Limpieza

Atención

Limpie el aparato después de cada uso. La suciedad provoca daños en el material y en el funcionamiento. No utilice equipos de alta presión para la limpieza.

Limpieza del dispositivo de colección de césped

La limpieza se facilita mucho si se realiza inmediatamente después del cultivado.

- Quitar el dispositivo de colección de césped y vaciarlo.
- El dispositivo de colección de césped puede limpiarse mediante un chorro fuerte de agua (manguera de jardín).
- Dejar secar completamente el dispositivo de colección de césped antes de volver a usarlo.

Limpieza de la cultivadora

Peligro

Ud. puede lesionarse al manipular el sistema de corte. Use guantes de trabajo para protegerse.

Trate siempre de limpiar el aparato inmediatamente después del cultivado.

- Limpiar la zona del sistema de corte y el dispositivo de colección de césped mediante un cepillo, un escobillón o un trapo.
- Parar el aparato sobre sus ruedas y eliminar todas los vestigios visibles de césped y de suciedad.

Cambio del cultivador/eje aireador

Peligro

Ud. puede lesionarse al manipular el sistema de corte. Use guantes de trabajo para protegerse.

Atención

Utilizar exclusivamente cultivadores/ejes aireadores originales, confeccionadas por el fabricante.

Figura 11

- Parar el motor y dejar que se enfríe.
- Desconectar el enchufe de la bujía.

- Desmontaje del dispositivo de colección de césped (opcional).
- Según el tipo de motor, elevar ligeramente de adelante o atrás – la bujía debe señalar hacia arriba.

Advertencia

No levantar demasiado – puede derramarse combustible del depósito correspondiente. Si hace falta, evacuar previamente el depósito de combustible.

- Desmontaje el eje cultivador (a) o bien del eje aireador (b):
 - Abrir el estribo de sujeción (c).
 - Abrir la mitad del casquillo de rodamiento (d).
 - Desplazar el eje completo hacia el exterior del alojamiento hexagonal (e) y quitarlo hacia abajo.
- Montaje del eje cultivador (a) o bien del eje aireador (b):
 - Desplazar el eje completo proveniente desde abajo en el interior del alojamiento hexagonal (e) y colocar el rodamiento del eje (g) en la mitad del casquillo de rodamiento (f), sujetándolo.
 - Cerrar la mitad del casquillo de rodamiento (d).
 - Cerrar el estribo de sujeción (c). ¡Cuidar que se trabaje correctamente!
- Controlar el asiento correcto del eje cultivador/aireador.

Paro por tiempo prolongado

Peligro de explosión o incendio.

Nunca guarde el equipo con el tanque de combustible (gasolina) lleno, en ambientes en los cuales los vapores del mismo pueden entrar en contacto con chispas o fuego.

Atención

Daños materiales en la máquina.

Guarde la máquina (con el motor frío) en un recinto seco y limpio. Proteja la máquina contra la corrosión (óxido), en caso de largos períodos de inactividad, por ejemplo durante la estación invernal.

Terminada la temporada o si no utiliza el aparato durante más de un mes,

- Evacuar el combustible en un recipiente adecuado y conservar el motor según se describe en el manual del mismo,

Atención

Evacuar el combustible exclusivamente al aire libre.

- Limpiar el aparato y el dispositivo de colección de césped,
- Fregar todas las partes metálicas con un paño impregnado en aceite o pulverizar con aceite (aceites libres de resinas).

Garantía

En cada país tienen validez las disposiciones de garantía emitidas por nuestra firma o por el importador. Los fallos en el funcionamiento de su aparato los reparamos de forma gratuita, siempre que hayan sido ocasionados por fallos en el material o en la producción.

En caso de hacer uso de la garantía, diríjase a su vendedor o a nuestro representante más próximo a su domicilio.

Informaciones concernientes al motor

El fabricante del motor es responsable en cuanto a todo lo que se refiere a problemas de potencia, medición de potencia, datos técnicos, garantía y service. Informaciones al respecto se encuentran en el manual que acompaña las instrucciones de usuario y operario.

Reconocimiento de fallos y su solución

Las perturbaciones en el funcionamiento de su equipo, muchas veces tienen causas simples, que debería conocer y que, en parte, puede solucionar usted mismo. En caso de dudas, su comerciante especializado le ayudará gustosamente.

Fallo	Causas posibles	Solución
No se puede tirar de la cuerda para hacer arrancar el motor.	El motor está defectuoso.	Consultar en un taller especializado.
El motor no arranca.	El acelerador no se encuentra en la posición correcta.	Colocar el acelerador en la posición N/CHOKE (si el motor está frío). Colocar el acelerador en la posición  /Max/Run o bien START (con el motor caliente).
	No hay combustible en el tanque.	Llenar el tanque con combustible limpio y nuevo.
	No está colocado el enchufe de la bujía.	Colocar el enchufe de la bujía.
	Bujía de encendido sucia o defectuosa. Distancia entre electrodos incorrecta	Desmontar la bujía y controlarla: limpiarla, si hace falta cambiarla; ajustar la distancia entre electrodos (consultar el manual del motor).
	El combustible está viejo o sucio.	Cambiar el combustible por combustible nuevo.
	Filtro de aire sucio.	Limpiar el filtro de aire (consultar el manual del motor).
	No fue accionado el primer/choke durante un arranque en frío.	Accionar el primer/choke (consultar el manual del motor).
Merma en la velocidad de giro.	Profundidad de trabajo demasiado grande.	Seleccionar una profundidad de trabajo menor.
	Césped demasiado alto.	Cortar el césped antes de cultivar.
	Canal de eyección obstruido.	Desconectar el enchufe de la bujía y eliminar la obturación.
	Filtro de aire sucio.	Limpiar el filtro de aire (consultar el manual del motor).
Mal resultado de cultivado.	Profundidad de trabajo muy pequeña.	Aumentar la profundidad de trabajo.
	Sistema de corte gastado.	Hacer cambiar el sistema de corte en un taller especializado.
Queda derramado el producto del cultivado o bien el dispositivo de colección de césped no se llena.	El dispositivo de colección de césped está lleno o sucio.	Para la cultivadora y vaciar el dispositivo de colección de césped o bien limpiar el mismo.
	Canal de eyección obstruido.	Desconectar el enchufe de la bujía y limpiar el canal de eyección.
Ruidos inusuales (traqueteo, matraqueo, cencerreo).	Hay tornillos, tuercas u otros elementos de sujeción sueltos.	Sujetar las piezas. Si los ruidos perduran, acudir a un taller especializado.
Trepidaciones, vibraciones.	Sistema de corte dañado y/o torcido.	Parar inmediatamente el motor. Hacer cambiar el sistema de corte en un taller especializado.
	Sujeción del motor floja.	Parar inmediatamente el motor. Hacer sujetar el motor en un taller especializado.

Innehåll

För din säkerhet	51
Montering	52
Funktion	52
Handhavande	52
Anvisningar för vertikalskäring/ luftning	55
Transport	55
Underhåll/Rengöring	55
Driftstopp	56
Garanti	56
Motorinformation	56
När det blir fel på maskinen	56

Uppgifter på typskylten

Dessa uppgifter är mycket viktiga för senare identifiering vid reservdelsbeställning och för kundtjänsten. Maskinens typskylt sitter i närheten av motorn. Anteckna alla uppgifter från typskylten på din maskin i fältet här nedan.

Dessa och vidare maskindata återfinns på den separata CE-försäkran om överensstämmelse, vilken är en del av denna bruksanvisning.

Bilder

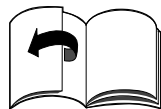

Vik ut bildsidorna i bruksanvisningens början.

I denna bruksanvisning beskrivs olika modeller. Grafiska framställningar kan i detaljer avvika från den köpta maskinen.

För din säkerhet

Rätt användning av maskinen

Denna maskin är uteslutande avsedd för användning
– enligt de i denna bruksanvisning angivna beskrivningarna och säkerhetsanvisningarna;

– som vertikalskäraren för vertikalskäring och luftning av gräsmattan omkring huset och i trädgårdar.

Varje annan användning gäller som icke avsedd. Icke avsedd användning leder till att garantin upphör att gälla och tillverkaren ikläder sig inget ansvar för följderna. Användaren ansvarar för alla skador som uppstår på på andra och deras egendom. Egenmäktiga förändringar på maskinen utesluter tillverkarens ansvar för skador som resulterar av detta.

Beakta säkerhets- och användningsanvisningar

Läs som användare noggrant igenom denna bruksanvisning innan maskinen tas i bruk första gången. Handla därefter och förvara bruksanvisningen för senare användning. Låt aldrig barn eller andra personer som inte läst bruksanvisningen använda maskinen.

Överlämna bruksanvisningen till den nya ägaren vid ägarbyte.

Allmänna säkerhetsanvisningar

I detta avsnitt hittar du allmänna säkerhetsanvisningar. Varningar beträffande maskinens enskilda delar och funktioner eller verksamheter återfinns på resp plats i denna anvisningen.

Före arbetet med maskinen

Personer som använder maskinen får inte vara påverkade av rusningsmedel som t.ex. alkohol, droger eller läkemedel.

Personer under 16 år får ej använda maskinen – lokala bestämmelser kan fastställa användarens minimiålder. Denna maskin är ej avsedd för att användas av personer (inkl barn) med begränsad fysisk, sensorisk eller psykisk förmåga eller med bristande erfarenhet och/eller kunskaper såvida inte de övervakas av en för deras säkerhet ansvarig person eller av denna instruerats om hur maskinen ska användas.

Barn bör övervakas för att säkerställa att de inte leker med maskinen.

Gör dig före start förtrodd med alla anordningar och manöverorgan liksom deras funktion.

Förvara bränsle endast i därför avsedda behållare och aldrig i närheten av värmekällor (t.ex. ugnar eller varmvattenbehållare).

Tanka maskinen endast utomhus. Tanka maskinen aldrig när motorn är igång eller varm.

Byt ut skadad avgasrör, tank eller tanklock.

Kontrollera före användning,

- att gräsuppsamlaren fungerar och utkastarluckan sluter riktigt. Ersätt omgående skadade, slitna eller saknade delar.
- om skärverktyg, fästbultar och hela skäraggregatet är slitet eller skadat. För att utesluta obalans får slitna eller skadade delar endast bytas ut satsvis av fackverkstad.
- om vertikalskärar-/luftaraxeln är riktigt och säkert monterad.

Reservdelar och tillbehör måste uppfylla tillverkarens fastlagda krav. Använd därför endast originalreservdelar och originaltillbehör eller av tillverkaren godkända reservdelar och tillbehörskomponenter.

Reparationer får endast utföras av fackverkstad.

Under arbetet med maskinen

Vid arbeten med eller på maskinen måste du bära motsvarande arbetskläder, som t.ex.:

- säkerhetsskor,
- långbyxor,
- åtsittande kläder,
- hörselskydd,
- skyddsglasögon.

Alla säkerhetsanordningar måste alltid vara monterade på maskinen fullständigt och i felfritt tillstånd. Säkerhetsanordningar får ej förändras.

Använd maskinen endast i av tillverkaren föreskrivet och levererat tekniskt tillstånd.

Ändra aldrig de på fabriken förinställda motorinställningarna.

Undvik öppen eld, gnistbildning och rök inte.

Före alla arbeten på denna maskinen

Som skydd mot skador måste före alla arbeten på denna maskinen (t.ex. underhåll och inställning) och transport (t.ex. lyfta eller bära) följande åtgärder vidtas

- stäng av motorn,
- vänta tills alla rörliga delar står helt stilla och motorn svalnat,
- dra av tändstiftskontakten på motorn för att förhindra att motorn startar oavsiktligt,
- beakta ytterligare säkerhetsanvisningarna i motorbruksanvisningen.

Efter arbetet med maskinen

Lämna aldrig maskinen utan att stänga av motorn.

Säkerhetsanordningar

Bild 1

Fara

Använd aldrig maskinen med skadade eller ej monterade säkerhetsanordningar.

Utkastarlucka (1)

Utkastarluckan skyddar dig mot skador genom skärmekanismen eller utslungade fasta föremål. Maskinen får endast användas med utkastarluckan monterad.

Kopplingsbygel (2)

Kopplingsbygeln är till för din säkerhet för att i nödfall genast stoppa skärmekanismen. Dess funktion får ej kringgås.

Symboler på maskinen

På maskinen finns klistermärken med olika symboler. Förklaring av symboler:

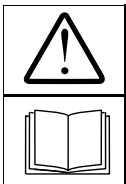

OBS! Läs bruksanvisningen före driftstart!

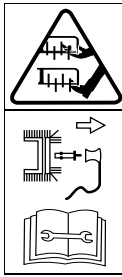

Dra av tändstiftskontakten före arbeten på skärverktygen! Håll fingrar och fötter borta från skärverktygen! Stäng av maskinen och dra av tändstiftskontakten före inställning eller rengöring av maskinen eller före kontroll.



Håll tredje person borta från det farliga området!



Använd ögon- och hörselskydd!

Håll alltid dessa symboler på maskinen i ett läsbart tillstånd.

Symboler i bruksanvisningen

I denna bruksanvisning används symboler för att påpeka faror eller markera viktiga hänvisningar. Förklaring av symboler:

Fara

Hänvisar till de risker som är förknippade med den beskrivna verksamheten och vid vilken personskada kan uppstå.

OBS

Hänvisar till de risker som är förknippade med den beskrivna verksamheten och vid vilken skada på maskinen kan uppstå.

Hänvisning

Markerar viktiga informationer och användningstips.

Montering

I slutet av bruksanvisningen eller som bilaga visas monteringen av maskinen på bilder.

Skrotningsanvisning

Förpackningsrester, förbrukade maskiner osv ska hanteras enligt lokala föreskrifter.

Funktion

Maskinen körs manuellt över den gräsyta som ska bearbetas. Skärmekanismen drivs av en bensinmotor.

Arbetsdjupet bestäms centralt via höjdställningen.

Vertikalskäring:

Skärmekanismen roterar och skär av det filtliknande skikt som bildats av mossa, revorm och ogräs och kastar ut materialet eller samlar upp det i gräsuppsamlaren.

Under skärningen tränger skärknivarna in i marken och ser till att denna luckras upp och förbättrar gräsmattans näringsupptagning. Vi rekommenderar att gräsmattan vertikalskärs under våren (april/maj) och hösten (oktober).

Luftning (med tillvald luftaxel):

Skärmekanismen (luftaxeln) roterar och kammar gräsmattan resp river upp mossan i den.

Den avlägsnade mossan slängs ut eller samlas upp i gräsuppsamlaren. Under luftningen luckras markytan upp så, att vatten lättare kan absorberas och att syreupptagningen underlättas.

Vi rekommenderar att vid behov lufta gräsmattan under hela tiden som gräset växer.

Handhavande

Beakta även anvisningarna i motorhandboken.

Fara Olyckor

- Personer, särskilt barn, eller djur får aldrig uppehålla sig i närheten av maskinen under vertikalskäring. Risk för skada genom utslungade stenar eller andra föremål.

Fall

- Kör inte maskinen fortare än att du själv hinner gå med den.
- Vid vertikalskärning på branta sluttningar kan maskinen välta och du ta skada. Kör maskinen endast tvärs mot sluttningen, aldrig uppåt eller nedåt. Vertikalskär ej på sluttningar med mer än 20% lutning.
- Var särskilt försiktig vid ändring av körriktningen och se till att du alltid står stadigt.
- Var särskilt försiktig när du drar maskinen baklänges mot dig.
- Vid vertikalskärning i gränsområden uppstår risk för skador. Vertikalskärning i närheten av kanter, häckar eller branta sluttningar är farligt. Iaktta säkerhetsavståndet vid vertikalskärning.
- Vid vertikalskärning av fuktigt gräs kan maskinen halka på grund av minskat grepp och du kan ramla. Vertikalskär endast när gräset är torrt.
- Arbeta endast vid dagsljus eller med tillräcklig artificiell belysning.
- Använd ej maskinen vid dåligt väder som t.ex. vid risk för regn eller åska.

Personskador

- Säkerhetsavståndet till det roterande verktyget, som är definierat av styrstängens, måste alltid beaktas.
- Under drift är användarens arbetsområde bakom styrstängens.
- För aldrig händer eller fötter till eller under roterande delar.
- Stå aldrig framför utkastaröppningen när maskinen startas.
- Skärverktyget fortsätter att rotera några sekunder efter det att motorn stängts av. Håll händer och fötter på avstånd.
- Stäng av motorn och vänta tills skärverktyget står stilla:
 - innan du lutar maskinen,
 - för transport över andra ytor än gräs.
- Stäng av motorn och dra av tändstiftskontakten för att förhindra att motorn startar oavsiktligt:
 - innan du avlägsnar tilltappningar och blockeringar från utkastet;

- före kontroll, rengöring, inställning av vertikalskäraren och innan du utför arbeten på maskinen;
- när ett främmande föremål träffats. Undersök vertikal-skäraren avseende skador och vid skador uppsök fackverkstad;
- om maskinen börjar vibrera ovanligt starkt. Kontrollera maskinen genast.
- Lyft eller bär aldrig maskinen när motorn är igång.
- När gräsuppsamlaren tas av kan du eller andra ta skada genom utslungat material eller främmande föremål. Töm aldrig gräsuppsamlaren när motorn är igång. Slå från maskinen.
- Kontrollera den areal som maskinen ska användas på och avlägsna alla föremål som kan fångas upp och slungas iväg.
- Om skärverktyget träffar ett föremål (t.ex. en sten) eller om maskinen plötsligt börjar vibrera på ett ovanligt sätt: Stäng genast av motorn och dra av tändstiftskontakten. Låt en fackverkstad undersöka maskinen innan den används igen.
- Starta aldrig maskinen när båda framhjulen står i arbetsläge. Skärmekanismen berör marken och maskinen kan sätta sig i rörelse.

Kvävning

- Risk för kvävning genom kolmonoxid. Låt förbränningsmotorn endast vara igång utomhus.

Explosions- och brandfara

- Bensinångor är explosiv och bensin mycket lättantändlig.
- Fyll på bränsle innan motorn startas. Håll tanken stängd när motorn är igång eller fortfarande varm.
- Fyll endast på bränsle när motorn är avstängd och har svalnat. Undvik öppen eld, gnistbildning och rök inte. Tanka maskinen endast utomhus.
- Starta inte motorn om bränsle spillts ut. Avlägsna maskinen från den bränslaförorenade ytan och vänta tills bränslångorna avdunstat.

- För att förebygga brandfara ska följande delar hållas fria från gräs och utträdande olja:
 - motor,
 - avgasrör,
 - bensintank.

⚠ OBS**Maskinskador**

- Stenar, grenar eller liknande föremål kan skada maskinen eller dess funktion. Avlägsna fasta föremål från arbetsområdet före varje användning.
- Använd maskinen endast i felfritt tillstånd. Okulärbesiktiga maskinen före varje drift. Kontrollera särskilt att säkerhetsanordningarna, manöverorgan och skruvförband är utan skador och sitter fast ordentligt. Byt ut skadade delar före drift.
- Använd endast maskinen på en kortklippt och torr gräsytta. Gräslängden bör ligga mellan 4 och 5 cm.

i Tillåtna arbetstider

Beakta nationala/kommunala föreskrifter för användningstider (fråga behörig myndighet vid behov).

i Positionsangivelser

Vid positionsangivelser på maskinen (t.ex. vänster, höger) utgår vi alltid från styrstängens sett i maskinens arbetsriktning.

1. Förbereda maskinen**⚠ OBS**

Av transportskäl levereras maskinen utan motorolja.

- Fyll därför på motorolja innan den tas i bruk första gången, se motorhandboken.
- Tanka oblyad bensin (se motorhandboken).
- Fyll aldrig på för mycket i tanken utan högst upp till 2 cm under påfyllningsrörets underkant.
- Stäng tanken ordentligt.

2. Hänga fast gräsuppsamlaren

(tillval, beroende på modell)

Bild 2

- Lyft upp utkastarluckan och häng fast gräsuppsamlaren.

3. Ställa in arbetsdjupet

Bild 3



OBS

Första gången maskinen tas i bruk måste arbetsdjupet ställas in riktigt. Höjinställningsspaken får endast ställas i det första arbetsdjupsläget (läge 1).



Hänvisning

Eftersom knivarna/luftarspetsarna slitits, är det nödvändigt att emellanåt justera arbetsdjupet. Optimalt arbetsdjup är uppnått när skärverktygets knivar/luftarspetsar tränger in ca 2–3 mm i marken.

För stort arbetsdjup kan överbelasta maskinen och förorsaka skador. Se därför till att du arbetar med rätt arbetsdjupsinställning.

- Ställ in höjinställningsspaken (beroende på utförande) motsvarande slitaget. Inställningarna **2, 3, 4** och **5** behövs endast när knivarna/luftarspetsarna slitits. Alltefter slitaget ställ in djupare stegvis och börja vid **2**.

4. Starta motorn

Beakta även anvisningarna i motorhandboken.



Fara

Håll händer och fötter borta från skärmekanismen.



OBS

Koppla från alla skärverktyg och drivanordningar innan motorn startas. Luta ej maskinen vid start.

- Ställ maskinen på en jämn yta med så kort resp så lite gräs som möjligt.

Företa inställningar

Bild 5

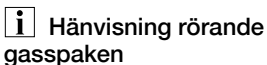

Hänvisning rörande gasspaken

Beroende på utförande sitter gasspaken (bild 5) på motorn eller på maskinens styrstång.

- Öppna bensinkranen (såvida sådan finns – se motorhandboken).

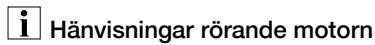

Hänvisningar rörande motorn

- Beakta informationerna i motorhandboken.
- Även vid varm motor kan det eventuellt vara nödvändigt att använda choken resp flödaren.



Start med kall motor

- Gasspaken på  (maskiner med choke) – bild 5a

eller

- gasspaken på  /**Max/Run** och tryck 1–3 gånger kraftigt på flödaren (maskiner utan choke) – bild 5b/c,

eller

- gasspaken på  /**Max/Run** och ställ chokespaken (vid motorn) på "Choke"/ – bild 5b/d.



Start med varm motor

- Gasspaken på  /**Max/Run**.

Starta motorn

- Ställ transportspaken i transportläge  så, att skärmekanismen inte berör marken (bild 9b).
- Stå bakom maskinen.
- Dra ut starthandtaget långsamt tills det tar emot och dra därefter snabbt och kraftigt. Släpp inte starthandtaget utan för det långsamt tillbaka – bild 5e.

Inställningar efter motorstart

- Ställ tillbaka chokespaken på motorn (beroende på utförande) på  /**Max/Run**/.
- Ställ gasspaken på önskat motorvarvtal.



Hänvisning

Ställ alltid gasspaken på full gas  /**Max/Run** för vertikalskärning. Se motorhandboken för vidare informationer rörande handhavande av motorn.



5. Stanna motorn

Bild 7

- Släpp kopplingsbygeln för att koppla från skärverket.
- Ställ gasspaken på  /**Stop**.

6. Vertikalskärning/ Luftning

Bild 6

- Starta motorn på angivet sätt.
 - Dra i kopplingsbygeln (bild 6a):
 - Dra i och håll fast spärrspaken.
 - Dra i och håll fast kopplingsbygeln.
 - Släpp spärrspaken.
- Skärverket är igång
- Flytta transportspaken från transportläget  till arbetsläget  – bild 4.



Hänvisning

Genom skärmekanismens markkontakt kan maskinen sättas i rörelse.

- För maskinen i parallella banor (bild 6b).
- Släpp kopplingsbygeln för att stoppa skärverket (bild 6c). Skärverket stannar inom kort tid.

7. Ta av och tömma gräsuppsamlaren

(tillval, beroende på modell)

Bild 8

- Stäng av motorn och vänta tills motorn står stilla.
- Lyft upp utkastarluckan och ta av gräsuppsamlaren.
- Töm innehållet.

8. Arbeta utan gräsuppsamlaren

Om du tar av gräsuppsamlaren fällt utkastarluckan ner. Vid arbetet utan gräsuppsamlaren kommer vertikalskuret material att kastas ut direkt nedåt.

9. När arbetet är färdigt

- Stanna motorn.
- Vänta tills alla rörliga delar står stilla och motorn svalnat.
- Ställ transportspaken i transportläge .
- Stäng bensinkranen (såvida sådan finns – se motorhandboken).
- Dra av tändstiftskontakten på motorn.
- Töm gräsuppsamlaren.



Hänvisning

Ställ endast in maskiner i slutna rum när motorn svalnat.

10. Montering av luftaraxel

(Tillval, beroende på modell)

Detta arbetsmoment beskrivs i avsnittet "Underhåll/Rengöring".

Anvisningar för vertikalskärning/luftning

För att gräsmattans rotområdet luftas starkare på våren och det nya gräset kan växa bra ska gräsmattan vertikalskäras oftare vid denna tiden än på sommaren.

Vertikalskärning av gräsmattan

- oftare på våren,
- på sommaren vid behov,
- om gräsmattan ligger i skugga, oftare även på sommaren.

Luftning av gräsmattan

- vid behov under hela tiden som gräset växer.

Vertikalskär/lufta gräsmattan endast vid en gräslängd upp till 4 cm. Om gräset har vuxit över denna längd, bör gräsmattan klippas innan den vertikalskäras/luftas.

Vattna och gödsla de bearbetade ytorna för att gräset snabbare ska återväxa.

Transport

OBS

Skärmekanismen och maskinen kan skadas om du kör maskinen t.ex. över hårda ytor med motorn avstängd. Undvik varje markkontakt av skärmekanismen. Kör alltid maskinen i lutat läge och endast på bakhjulen (bild 9a) resp när framhjulen står i transportläge (bild 9b). Lyft eller bär aldrig maskinen utan att dessförinnan ha stängt av motorn och dragit av tändstiftskontakten.

Ställa framhjulen i transportläge

Bild 9b

- Ställ transportspaken (1) bakåt i läge .

Korta sträckor för hand

- Stanna motorn.
- Luta maskinen något bakåt så, att framhjulen hänger fritt (bild 9a) resp ställ framhjulen i transportläge så, att skärmekanismen inte berör marken (bild 9b).
- Skjut maskinen.

Med ett fordon

Fara

Stäng av motorn och låt den svalna före varje transport.

Dra av tändstiftskontakten.

Transportera aldrig maskinen i lutande läge.

Säkra maskinen noggrant vid transport på eller i ett fordon så att den inte kan rutscha oavsiktligt.

Maskinen får endast transporteras med tom bränsletank. Tanklocket måste vara ordentligt stängt.

Bild 10

- Spara plats genom att fälla ihop styrstången.

Underhåll/Rengöring

Fara

Som skydd mot skador måste före alla arbeten på maskinen följande åtgärder vidtas

- stäng av motorn,
- vänta tills alla rörliga delar står helt stilla och motorn svalnat,
- dra av tändstiftskontakten på motorn för att förhindra att motorn startar oavsiktligt,
- beakta säkerhetsanvisningarna i motorhandboken.

OBS

För att motorn inte ska ta skada av bränsle eller olja ska maskinen alltid lutas så, att tändstiftet är riktat uppåt.

Underhåll

Fara

Som skydd mot skador genom skärmekanismen får alla arbeten på detta, som t.ex. byte eller slipning av enskilda skärknivar/luftarspetsar, endast utföras av en fackverkstad (specialverktyg är nödvändigt).

OBS

Beakta underhållsföreskrifterna i motorhandboken.

Låt en fackverkstad se över och underhålla maskinen efter varje säsong.

OBS

Motorolja är miljöfarlig.

Vid byte av motorolja lämna in förbrukad olja till en samlingsställe för spilloja eller en avfallshanteringsföretag.

Efter de första 2–5 drifttimmarna

- Byt olja, se bifogade motorhandboken.

En gång per säsong

- Byt olja, se bifogade motorhandboken.
- Smörj alla ledpunkter och vridfjädrar på utkastarluckan.
- Låt en fackverkstad se över och underhålla maskinen efter varje säsong.

Rengöring

OBS

Rengör maskinen efter varje drift. En inte rengjord maskin kan leda till material- och funktions-skador. Använd ej högtryckstvätt för rengöring.

Rengöring av gräsuppsamlaren

Rengöring är lättast direkt efter vertikalskärningen.

- Ta av gräsuppsamlaren och töm den.
- Gräsuppsamlaren kan rengöras med en kraftig vattenstråle (trädgårdsslang).
- Låt gräsuppsamlaren torka ordentligt innan den används nästa gång.

Rengöring av vertikalskäraren

Fara

Vid arbeten på skärmekanismen kan du skada dig. Använd arbetshandskar för din skydd.

Rengör helst maskinen direkt efter vertikalskärningen.

- Rengör skärkammaren och utkastarluckan med borste eller lapp.
- Ställ maskinen på hjulen och avlägsna alla synliga gräs- och smutsrester.

Byte av vertikalskärar-/luftaraxeln

Fara

Vid arbeten på skärmekanismen kan du skada dig. Använd arbetshandskar för din skydd.

OBS

Använd endast originala och av tillverkaren godkända vertikalskärar-/luftaraxlar.

Bild 11

- Stanna motorn och låt den svalna.
- Dra av tändstiftskontakten.
- Ta av gräsupsamlaren (tillval).
- Lyft beroende på motortyp upp maskinen något fram eller bak – tändstiftet måste peka uppåt.

Hänvisning

Lyft inte för högt – bränsle kan rinna ut ur tanken. Tappa vid behov först av bränsle.

- Demontering av vertikalskäraraxel (a) resp luftaraxel (b):
 - Öppna hållbygeln (c).
 - Öppna lagerskålshalvan (d).
 - Skjut ut hela axeln åt höger ur den sexkantiga fästet (e) och ta av den nedåt.
- Montering av vertikalskäraraxel (a) resp luftaraxel (b):
 - Skjut in hela axeln underifrån något i det sexkantiga fästet och sätt in axellagret (g) i lagerskålshalvan (f) och håll den där.
 - Stäng lagerskålshalvan (d).
 - Stäng hållbygeln (c). Se till att den snäpper fast riktigt!
- Kontrollera att vertikalskärar-/luftaraxeln sitter riktigt.

Driftstopp

Fara

Explosions- och brandfara.

Med bränsle (bensin) i tanken får maskinen ej förvaras i rum där bensinångor kan komma i kontakt med öppen eld eller gnistor.

OBS

Materialsador på maskinen.

Förvara maskinen (med avsvältnadsmotor) endast i rena och torra rum. Skydda maskinen vid längre förvaring, t.ex. under vintern, mot rost.

Efter säsongen eller om maskinen inte ska användas längre än en månad,

- Tappa av bränslet i ett lämpligt kärl och lägg ned motorn enligt beskrivning i motorhandboken.

OBS

Tappa av bränslet endast utomhus.

- Rengör maskinen och gräsupsamlaren,
- torka av alla metalldelar med en inoljad lapp (hartsfri olja) eller spreja dem med sprayolja för att skydda dem mot rost.

Garanti

För varje land gäller vår representants garantivillkor. Eventuella fel på maskinen repareras kostnadsfritt under garantitiden såvida orsaken är material- eller tillverkningsfel. Kontakta vid garantifall handlaren eller närmaste representant.

Motorinformation

Motortillverkaren är ansvarig för alla eventuella motorproblem när det gäller effekt, effektmätning, tekniska data, garanti och service. Närmare information återfinns i motortillverkarens medlevererade separata ägar-/användarhandboken.

När det blir fel på maskinen

Störningar under driften av din vertikalskärare har ofta enkla orsaker som du bör känna till och delvis kan åtgärda själv. I tveksamma fall kontakta gärna din fackhandlare.

Problem	Möjlig(-a) orsak(-er)	Åtgärd
Starthandtaget kan inte dras ut.	Motor defekt.	Uppsök fackverkstad.
Motorn startar inte.	Gasspaken står fel.	Gasspaken i läge 1 / CHOKE (vid kall motor). Gasspaken i läge 2 / Max/Run eller START (vid varm motor).
	Inget bränsle i tanken.	Fyll tanken med rent, färskt bränsle.
	Tändstiftskontakten ej ansluten.	Anslut tändstiftskontakten.
	Tändstift smutsigt eller defekt, elektrodavstånd felaktigt.	Skruva ut, kontrollera, rengör och byt vid behov tändstiftet; ställ in elektrodavståndet (se motorhandboken).
	Bränslet gammalt eller smutsigt.	Ersätt det gamla bränslet med färskt.
	Luftfiltret smutsigt.	Rengör luftfiltret (se motorhandboken).
	Flödare/choke ej använd vid kallstart.	Använd flödare/choken (se motorhandboken).
	Varvtalet sjunker.	För stort arbetsdjup.
För högt gräs.		Klipp gräsmattan före vertikalskärningen.
Utkastarkanalen tilltäppt.		Dra av tändstiftskontakten, avlägsna tilltäppningen.
Luftfiltret smutsigt.		Rengör luftfiltret (se motorhandboken).
Dåliga resultat av vertikalskärningen.	För litet arbetsdjup.	Ställ inte större arbetsdjup.
	Skärmekanismen är sliten.	Låt en fackverkstad byta ut skärmekanismen.
Vertikalskuret material ligger kvar/gräsuppsamlare blir inte full.	Gräsuppsamlare full/smutsig.	Stäng av vertikalskäraren, töm resp rengör gräsuppsamlaren.
	Utkastarkanalen tilltäppt.	Dra av tändstiftskontakten, rengör utkastarkanalen.
Ovanliga ljud (det skramlar, rasslar eller skallrar).	Skrivar, muttrar eller andra fästnordningar sitter löst.	Fäst delarna. Uppsök fackverkstad om ljuden kvarblir.
Skakningar, vibrationer.	Skärmekanismen skadad, förböjt.	Stäng genast av motorn. Låt en fackverkstad byta ut skärmekanismen.
	Motorn sitter löst.	Stäng genast av motorn. Låt en fackverkstad fästa motorn.

Indhold

For Deres egen sikkerheds skyld	58
Montering	59
Funktion	59
Betjening	60
Henvisninger om vertikal- skæring/luftning	62
Transport	62
Vedligeholdelse/Rengøring	62
Driftsindstilling	63
Garanti	63
Information om motor	63
Lokalisering og afhjælpning af fejl	63

Angivelser på typeskiltet

Disse angivelser er meget vigtige for kundeservicen og for at kunne identificere maskinen ved bestilling af reservedele på et senere tidspunkt. Typeskiltet findes i nærheden af motoren. Notér alle angivelser fra typeskiltet på Deres maskine i nedenstående kasse.

Disse og andre angivelser vedrørende maskinen findes på den separate CE-overensstemmelseserklæring, der er bestanddel af denne driftsvejledning.

Illustrationer



Fold billedsiderne forrest i betjeningsvejledningen ud.

I nærværende driftsvejledning beskrives forskellige modeller. Grafiske fremstillinger kan afvige i detaljerne fra den købte maskine.

For Deres egen sikkerheds skyld

Korrekt brug af maskinen

Denne maskinen er udelukkende beregnet til at blive brugt

- i overensstemmelse med de beskrivelser og sikkerhedsforskrifter, som fremgår af nærværende betjeningsvejledning;
- som vertikalskærer til vertikal-skæring og luftning af plænen omkring huset og i kolonihaven.

Enhver anden brug er ikke bestemmelsesmæssig. En ikke bestemmelsesmæssig brug medfører, at garantien bortfalder og at producenten fraskriver sig ethvert ansvar. Brugeren hæfter for alle skader på tredjeperson og dennes ejendom.

Egenmægtige ændringer af maskinen udelukker producentens ansvar for deraf resulterende skader.

Overhold sikkerheds- og betjeningsforskrifterne

Læs som bruger af denne maskine nærværende driftsvejledning omhyggeligt igennem, før maskinen tages i brug for første gang. Følg disse anvisninger og opbevar dem for senere brug. Giv aldrig børn eller andre personer, der ikke kender denne betjeningsvejledning, lov til at benytte maskinen.

Sørg for, at betjeningsvejledningen følger med maskinen i forbindelse med et ejerskift.

Almindelige sikkerhedsforskrifter

I dette afsnit findes almindelige sikkerhedsforskrifter. Advarselsforskrifter, som specielt gælder enkelte maskindele, funktioner eller aktiviteter, findes på det pågældende sted i nærværende vejledning.

Før arbejdet med maskinen

Personer, som benytter maskinen, må ikke være påvirket af rusmidler som f.eks. alkohol, narkotika eller medikamenter.

Maskinen må ikke benyttes af personer under 16 år – lokale bestemmelser kan fastlægge brugerens mindstealder.

Denne maskine er ikke beregnet til at blive brugt af personer (incl. børn) med indskrænkede fysiske, sensoriske eller mentale evner eller

som ikke råder over den tilsvarende erfaring og/eller viden, hvis de da ikke holdes under opsyn af en person, som er ansvarlig for deres sikkerhed eller som giver dem instruktioner om, hvordan maskinen skal bruges.

Der skal føres tilsyn med børn for at sikre, at de ikke leger med maskinen.

Gør Dem fortrolig med alle anordningerne og betjenings-elementerne samt disses funktioner, inden arbejdet påbegyndes.

Opbevar kun brændstoffet i forskriftsmæssige beholdere og aldrig i nærheden af varme kilder (f.eks. ovne eller varmtvandsbeholdere). Optank kun maskinen ude i det fri.

Optank aldrig maskinen, når motoren er i gang eller når den er varm.

Udskift udstødningsrør, tank eller tanklåg, hvis disse dele er beskadiget.

Kontrollér før brug

- om græsfanget fungerer og udkastningsklappen lukker korrekt. Udskift omgående beskadigede, slidte eller manglende dele.
- om skæreredskab, fastgørelsesbolte og hele skæreenheden er slidt eller beskadiget. Slidte eller beskadigede dele skal udskiftes af et fagværksted kun sætvis for at undgå uligevægt.
- om vertikalskærer-/lufferakslen er monteret rigtigt og sikkert.

Reservedele og tilbehør skal opfylde de af producenten fastlagte krav.

Der må derfor kun anvendes originale reservedele og originalt tilbehør eller de af producenten godkendte reservedele og tilbehørsdele.

Reparationer må udelukkende udføres af et fagværksted.

Under arbejdet med maskinen

Når der arbejdes med eller på maskinen, skal De bære tilsvarende arbejdsbeklædning som f.eks.:

- sikkerhedsfodtøj,
- lange bukser,
- tætsiddende beklædning,
- høreværn,
- beskyttelsesbriller.

Alle sikkerhedsanordninger skal altid være anbragt på maskinen fuldstændigt og i fejlfri tilstand.

Der må ikke foretages ændringer på sikkerhedsanordningerne. Benyt kun maskinen i den af producenten foreskrevne og leverede tekniske tilstand.

Forindstillingerne af motoren, foretaget på fabrikken, må aldrig ændres.

Undgå åben ild, gnistdannelse og rygning.

Før alle arbejder på denne maskine

Til beskyttelse mod kvæstelser skal man, inden der foretages arbejder (f.eks. vedligeholdelses- og indstillingsarbejder) og transport (f.eks. løfting eller bæring) på denne maskine

- slukke for motoren,
- vente indtil alle bevægelige dele står helt stille og motoren er afkølet,
- trække tændrørsstikket ud på motoren, for at forhindre en utilsigtet start af motoren,
- iagttage de yderligere sikkerhedsforskrifter i betjeningsvejledningen til motoren.

Efter arbejdet med maskinen

Forlad aldrig maskinen uden at standse motoren.

Sikkerhedsanordninger

Billede 1

Fare

Benyt aldrig maskinen, med beskadigede eller uden anbragte sikkerhedsanordninger.

Udkastningsklap (1)

Udkastningsklappen beskytter Dem imod kvæstelser fra skæreredskabet eller udslyngede faste genstande. Maskinen må kun benyttes med påmonteret udkastningsklap.

Koblingsbøjle (2)

Koblingsbøjlen tjener til Deres sikkerhed, for at stoppe skæreværket omgående i nødstilfælde. Forsøg ikke at sætte den ud af funktion.

Symboler på maskinen

Maskinen er forsynet med forskellige symboler i form af etiketter.

Symbolerne har følgende betydning:



Pas på!

Læs brugsanvisningen inden ibrugtagning!



Træk tændrørsstikket ud inden der arbejdes på skæreredskaberne! Hold fingre og fødder borte fra skæreredskaberne! Sluk maskinen og træk tændrørsstikket ud, inden maskinen indstilles eller rengøres, eller inden den kontrolleres.

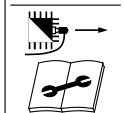

Hold tredjemand borte fra fareområdet!

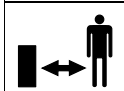

Bær øjen- og høreværn!

Hold altid disse symboler på maskinen i læsbar tilstand.

Symboler i vejledningen

I nærværende vejledning benyttes symboler, som gør opmærksom på farer eller kendetegner vigtige henvisninger. Symbolerne har følgende betydning:

Fare

De gøres opmærksom på farer, som hænger sammen med den beskrevne aktivitet og som sætter personer i en truende situation.

Pas på

De gøres opmærksom på farer, som hænger sammen med den beskrevne aktivitet og som kan føre til en beskadigelse af maskinen.

Henvisning

Kendetegner vigtige informationer og anvendelsestips.

Montering

Sidst i driftsvejledningen eller som tillæg er monteringen af maskinen vist med billeder.

Henvisning om bortskaffelse

Rester fra emballagen, udtjente maskiner osv. bortskaffes i henhold til de lokale forskrifter.

Funktion

Maskinen føres manuelt hen over det græsareal, som skal bearbejdes. Skæreværket drives ved hjælp af en benzinmotor.

Arbejdsdybden fastlægges centralt over højdeindstillingen.

Vertikalskæring:

Skæreværket roterer i kredsformigt og bortskærer det mos-, lav- og ukrudttilsåede filtag og transporterer det afskårne materiale udad eller ind i græsfanget.

Under skæringen trænger skæreknivene ned i jorden og bevirker dermed, at græsplænen bliver luftet og er bedre i stand til at optage næringsstofferne.

Vi anbefaler at vertikalskære plænen om foråret (april/maj) og efteråret (oktober).

Luftning (med valgbare lufteraksel):

Skæreværket (lufteraksel) roterer kredsformigt og kæmmer så at sige plænen hhv. lufter arealer med middel mosvækst.

Mosset transporteres enten udad eller ind i græsfanget.

Under luftningen kradses jordens overflade op, så vandet bedre kan trænge ned i jorden og iltoptagelsen forbedres.

Vi anbefaler at lufte plænen i hele vækstsæsonen.

Betjening

lagttag desuden henvisningerne i motormanualen.

Fare Uheld

- Personer, særlig børn eller dyr må ikke opholde sig i nærheden af maskinen under vertikalskæringen. Kvæstelsesfare som følge af udslyngede sten eller andre genstande.

Styrt

- Før maskinen kun i skridttempo.
- Vertikalskæreren kan vælte ved vertikalskæring på stejle skråninger og De kan komme til skade. Før maskinen kun på tværs af skråningen, aldrig opad eller nedad. Maskinen må aldrig benyttes på skrænter med en hældning på over 20%.
- Vær især forsigtig ved ændring af kørselsretning og sørg altid for at stå stabilt.
- Vær særlig forsigtig, hvis De trækker maskinen baglæns hen mod Dem.
- Kvæstelsesfare ved vertikalskæring i grænseområder. Det er farligt at vertikalskære i nærheden af kanter, hække eller stejle skråninger. Hold en vis sikkerhedsafstand ved vertikalskæring.
- Ved vertikalskæring i fugtigt græs kan maskinen rutsche på grund af reduceret jordgreb og De kan styrtte. Vertikalskær kun, når græsset er tørt.
- Arbejd kun i dagslys eller ved god kunstig belysning.
- Benyt ikke maskinen ved dårlige vejforhold, som f.eks. fare for regn- eller tordenvej.

Kvæstelser

- Sikkerhedsafstanden, som fremkommer ved hjælp af styrestanger til det roterende redskab, skal altid overholdes.
- Brugerens arbejdsområde under drift befinder sig bag styrestangen.
- Led aldrig hænder eller fødder hen mod eller under roterende dele.

- Stil Dem aldrig foran udkaståbningerne, når maskinen startes.
- Når der slukkes for motoren, fortsætter skæreredskabet med at køre et stykke tid endnu. Hold hænder og fødder borte.
- Stands motoren og vent til skæreredskabet står stille:
 - inden maskinen vippes,
 - før maskinen transporteres over andre overflader end græs.
- Stands motoren og træk tændrørsstikket ud for at forhindre, at motoren startes ved en fejltagelse:
 - før tilstopninger og blokeringer i udkastningen fjernes;
 - før vertikalskæreren kontrolleres, rengøres, indstilles, eller der udføres arbejder på maskinen;
 - hvis et fremmedlegeme er ramt. Kontrollér vertikalskæreren for skader og kontakt et fagværksted, hvis den er beskadiget;
 - hvis maskinen begynder at vibrere usædvanligt meget. Kontrollér omgående maskinen.
- Løft eller bær aldrig maskinen, når motoren er i gang.
- Når græsfanget tages af, kan De eller andre komme til skade som følge af udslyngt afskåret materiale eller fremmedlegemer. Tøm aldrig græsfanget, når motoren går. Sluk for maskinen.
- Undersøg det terræn, som maskinen skal anvendes på og fjern alle genstande, som eventuelt kan opfanges og slynges ud.
- Hvis skæreredskabet rammer et fremmedlegeme (f.eks. en sten), eller hvis maskinen begynder at vibrere usædvanligt: Stands motoren omgående og træk tændrørsstikket ud. Få maskinen tjekket for skader på et fagværksted, før den bruges igen.
- Maskinen må aldrig startes, hvis begge forhjul er i arbejdsstilling. Skæreværket berører jorden, og maskinen kan sætte sig i bevægelse.

Kvælning

- Fare for kvælning med kullite. Forbrændingsmotoren må kun være i gang udendørs.

Ekspllosion og brandfare

- Benzindampe er eksplosive, og benzin er særdeles brændbar.
- Påfyld brændstof, før motoren startes. Tanken skal være lukket, når motoren går, eller når motoren stadigvæk er varm.
- Påfyld kun brændstof, når motoren er slukket og kølet af. Undgå åben ild, gnistdannelse og rygning. Optank kun maskinen ude i det fri.
- Motoren må ikke startes, hvis brændstof er løbet over. Fjern maskinen fra det brændstof-tilsmudsede areal og vent, indtil brændstofdampene er fordampet.
- For at undgå brandfare hold følgende dele fri for græs og udtærende olie:
 - motor,
 - udstødningsrør,
 - benzintank.

Pas på Skader på maskinen

- Sten, løstliggende grene eller lignende genstande kan føre til skader på maskinen og dennes funktion. Fjern faste genstande fra arbejdsområde før hver brug.
- Benyt kun maskinen, når den er i fejlfri tilstand. Gennemfør en visuel kontrol før hver drift. Kontrollér især sikkerhedsanordninger, betjenings-elementer og skrueforbindelser for skader og fastgørelse. Udskift beskadigede dele inden brug.
- Maskinen må kun bruges på en kortklippet, tør plæne. Græsset skal være ca. 4–5 cm højt.

Driftstider

lagttag de nationale/kommunale forskrifter hvad brugstider angår (spørg evt. hos den pågældende myndighed).

Positionsangivelser

Ved angivelse af positioner på maskinen (f.eks. venstre, højre) går man ud fra den synsvinkel, som brugeren har, når denne står bag ved styreskaffet med blikket rettet i kørselsretningen.

1. Forberedning af maskinen

Pas på

Af transportmæssige grunde udleveres maskinen uden motorolie.

- Påfyld derfor motorolie, før maskinen tages i brug for første gang, se motormanual.
- Påfyld blyfri benzin (se motormanualen).
- Kom aldrig så meget benzin i tanken, at den løber over, men maks. til 2 cm under underkanten af påfyldningsstuds.
- Luk tanken godt.

2. Græsfang ihænges

(valgbart alt efter model)

Billede 2

- Udkastningsklappen løftes og græsfanget ihænges.

3. Arbejdsdybde indstilles

Billede 3

Pas på

Arbejdsdybden skal indstilles korrekt inden den første ibrugtagning.

Højdeindstillingshåndtaget må kun indstilles i den første indstilling af arbejdsdybden (position 1).

Henvisning

Når knivene/luftertænderne er blevet sløve, skal arbejdsdybden indstilles påny. Den optimale arbejdsdybde er nået, når knivene/luftertænderne på skæreredskabet kører 2–3 mm nede i jorden.

Er arbejdsdybden for stor, kan maskinen blive overbelastet og dermed blive beskadiget. Sørg derfor for at have en korrekt indstilling af arbejdsdybden.

- Højdeindstillingshåndtaget (alt efter model) indstilles afhængig af nedslidningen. Indstillinger **2**, **3**, **4** og **5** er kun nødvendige, når knivene/luftertænderne er ved at være sløve. Start med **2** og indstil dybden trinvis alt efter hvor sløve knivene er.

4. Motor startes

lagttag desuden henvisningerne i motormanualen.

Fare

Hold hænder og fødder borte fra skæreværket.

Pas på

Alle skæreredskaber og drev skal udkobles, før motoren startes. Maskinen må ikke vippe, når den startes.

- Stil maskinen på et jævnt areal med så kort eller så lidt græs som muligt.

Indstillinger

Billede 5

Henvisning vedrørende gashåndtag

Alt efter udførelse befinder sig gashåndtaget (billede 5) på motoren eller på maskinens styrestang.

- Luk op for benzinhanen (hvis den findes – se motormanual).

Henvisninger vedrørende motoren

- Følg oplysningerne i motormanualen.
- Selv om motoren er varm, kan det evt. være nødvendigt at aktivere chokeren er primer.

Start med kold motor

- Gashåndtaget på  (maskiner med choker) – billede 5a

eller

- gashåndtaget på  /Max/Run og tryk kraftigt 1–3x på primer (maskiner uden choker) – billede 5b/c

eller

- gashåndtaget på  /Max/Run og chokerhåndtaget (på motoren) på „Choke”/  – billede 5b/d.

Start med varm motor

- Gashåndtaget på  /Max/Run.



Motor startes

- Stil transporthåndtaget i transportstilling  , så skæreværket ikke berører jorden (billede 9b).

- Stå bagved maskinen.
- Træk kabelstartergrebet langsomt ud, indtil der mærkes en tydelig modstand, træk det derefter hurtigt og kraftigt igennem.

Kabelstartergrebet må ikke svippe tilbage, men skal føres langsomt tilbage – billede 5e.

Indstillinger efter motorstart

- Stil chokerhåndtaget på motoren (alt efter udførelse) tilbage på  /Max/Run/  .
- Stil gashåndtaget på ønsket motoromdrejningstal.

Henvisning

Ved vertikalskæring skal gashåndtaget altid stilles på fuld gas  /Max/Run. Yderligere informationer om betjening af motoren findes i motormanualen.



5. Motor stoppes

Billede 7

- Slip koblingsbøjlen for at slukke skæreværket.
- Stil gashåndtaget på  /Stop.

6. Vertikalskæring/luftning

Billede 6

- Start motoren som angivet.
- Træk i koblingsbøjlen (Fig. 6a):
 - Træk i låsearmen og hold den fast.
 - Træk i koblingsbøjlen og hold den fast.
 - Giv slip på låsearmen.
- Nu kører skæreredskabet.
- Stil transporthåndtaget fra transportstilling  til arbejdsstilling  – billede 4.

Henvisning

Maskinen kan sætte sig i bevægelse, når skæreredskabet får kontakt med jordoverfladen.

- Kør maskinen i parallelle baner (billede 6b).
- Slip koblingsbøjlen for at standse skæreredskabet (billede 6c). Skæreredskabet standser efter kort tid.

7. Græsfang løftes af og tømmes

(valgbart alt efter model)

Billede 8

- Motor stoppes. Vent indtil motoren står stille.
- Udkastningsklappen løftes op og græsfanget løftes af.
- Indholdet tømmes ud.

8. Arbejde uden græsfang

Når græsfanget løftes af, klapper udkastningsklappen ned. Når der arbejdes uden græsfang, slynges det afskårne materiale direkte nedad.

9. Efter arbejdet

- Motor stoppes.
- Vent indtil alle bevægelige dele står helt stille og motoren er afkølet.
- Stil transporthåndtaget i transportstilling I .
- Luk benzinhanen (hvis den findes – se motormanualen).
- Træk tændrørsstikket på motoren ud.
- Græsfang tømmes.

Henvisning

Lad motoren afkøle, inden maskinen henstilles i et aflukket rum.

10. Luftraksel monteres

(valgbart alt efter model)

Denne procedure er beskrevet under afsnittet „Vedligeholdelse/Rengøring“.

Henvisninger om vertikalskæring/luftning

For at græsplænenes rodværk ventileres bedre om foråret og det unge græs kan vokse sundt, er det nødvendigt, at græsplænen i denne tid vertikalskæres noget hyppigere end om sommeren.

Græsplænen vertikalskæres

- hyppigere om foråret,
- efter behov om sommeren,
- ved skyggefulde græsplæner, også hyppigere om sommeren.

Græsplænen luftes

- ved behov i hele vækstsæsonen.

Plænen må kun vertikalskæres, indtil græsset er maks. 4 cm højt.

Hvis græsset er højere, skal det klippes, før der vertikalskæres/luftes.

Vand og gød de bearbejdede arealer, så græsset kan vokse noget hurtigere.

Transport

Pas på

Skæreværk og maskine kan blive beskadiget, hvis De bevæger maskinen f.eks. hen over faste veje, medens motoren er slukket. Undgå at slåværket berører jordoverfladen. Maskinen må kun bevæges i vippet stilling og kun på baghjulene (billede 9a) resp. med forhjulene stående i transportstilling (billede 9b). Løft eller bær aldrig maskinen uden at standse motoren forinden og trække tændrørsstikket ud.

Forhjulene stilles i transportstilling

Billede 9b

- Stil transportgrebet (1) bagud til position I .

Hvis maskinen skal transporteres manuelt over korte strækninger

- Motor stoppes.
- Vip maskinen en smule bagover, så forhjulene er løftet op fra jorden (billede 9a) resp. stil forhjulene i transportstilling, så skæreværket ikke berører jorden (billede 9b).
- Skub maskinen.

Med et køretøj

Fare

Før enhver transport skal motoren standes og køle af.

Træk tændrørshætten af.

Transporter ikke maskinen i vippet position.

Sørg for tilstrækkelig sikring af maskinen under transport på eller i et køretøj mod utilsigtet udskridning. Maskinen må kun transporteres med tom brændstoftank.

Tankdækslet skal være lukket fast til.

Billede 10

- Af pladsbesparende grunde kan styreskiftet klappes sammen for at gøre det lettere at opbevare vertikalskæreren.

Vedligeholdelse/Rengøring

Fare

Af hensyn til beskyttelse mod kvæstelser skal følgende iagttages, inden der arbejdes med maskinen

- sluk for motoren,
- vent til alle roterende dele står helt stille og motoren er afkølet,
- træk tændrørsstikket ud på motoren, således at en utilsigtet start af motoren ikke er mulig,
- Følg yderligere sikkerhedsanvisninger i motormanualen.

Pas på

Vip altid maskinen, således at tændrøret peger opad for at undgå motorskader som følge af brændstof eller olie.

Vedligeholdelse

Fare

Som en beskyttelse mod at komme til skade på skæreværket, må al slags arbejde, som for eksempel udskiftning eller slibning af enkelte knive/luftertænder, udelukkende udføres på et autoriseret værksted (specialværktøj nødvendigt).

Pas på

Følg vedligeholdelsesforskrifterne i motormanualen. Lad et autoriseret værksted efterse og servicere vertikalskæreren efter hver sæsons slut.

Pas på

Motorolie, som trænger ned i jorden, bringer vores miljø i fare. Aflever derfor altid den gamle olie fra et olieskift til et autoriseret samleværksted for spildolie eller destruktionscenter.

Efter de første 2–5 driftstimer

- Udskift olie, se vedlagte motormanual.

Én gang i hver sæson

- Udskift olie, se vedlagte motormanual.
- Smør ledpunkterne og drejefjedre på udkastningsklappen.
- Lad et autoriseret værksted efterse og servicere vertikalskæreren efter hver sæsons slut.

Rengøring

Pas på

Rengør vertikalskæreren efter hver brug. En ikke rengjort maskine fører til materiale- og funktionsskader. Maskinen må ikke rengøres med en højtryksrenser.

Græsfang rengøres

Det er nemmest at rengøre vertikalskæreren umiddelbart efter græsslåningen.

- Græsfanget løftes af og tømmes.
- Græsfanget kan rengøres med en kraftig vandstråle fra en haveslange.
- Græsfanget skal være helt tørt, før det tages i brug igen.

Vertikalskærer rengøres

Fare

De kan komme til skade, når De arbejder med skæreværket. Bær derfor beskyttelseshandsker.

Det er bedst at rengøre vertikal-skæreren umiddelbart efter arbejdet.

- Rengør skærerummet og udkastningsklappen med en børste, en håndkost eller en klud.
- Stil maskinen tilbage på hjulene og fjern alle synlige græs- og snavsrester.

Vertikalskærer-/luftrakslen skiftes

Fare

De kan komme til skade, når De arbejder med skæreværket. Bær derfor beskyttelseshandsker.

Pas på

Brug kun originale vertikalskærer-/luftraksler, der er frigivet af producenten.

Billede 11

- Stands motoren og lad den køle af.
- Træk tændrørsstikket af.
- Tag græsfanget af (option).
- Løft lidt op i maskinen fortil eller bagtil, afhængig af motortypen – tændrøret skal vende opad.

Henvisning

Løft ikke for langt op – der kan løbe brændstof ud af tanken. Eventuelt kan man tappe brændstoffet af først.

- Afmonter vertikalskærerakslen (a) resp. luftrakslen (b);
 - Åbn holdebøjlen (c).
 - Åbn lejepande halvdel (d).
 - Skub den komplette aksel til højre ud af sekskantholderen (e) op tag den af nedad.
- Monter vertikalskærerakslen (a) resp. luftrakslen (b) på igen:
 - Skub den komplette aksel nedefra lidt ind i sekskantholderen (e), sæt aksellejet (g) ind i lejepande halvdel (f) og hold det fast.
 - Luk lejepande halvdel (d).
 - Luk holdebøjlen (c). Pas på at den går rigtigt i indgreb!
- Kontrollér, at vertikalskærer-/luftrakslen sidder korrekt.

Opbevaring

Fare

Eksplodings- og brandfare.

Maskine med brændstof (benzin) må aldrig opbevares i rum, hvor brændstofdamp kan komme i kontakt med åben ild eller gnister.

Pas på

Mulighed for materialeskader på maskinen.

Opbevar kun maskinen (med afkølet motor) i rene og tørre rum. Beskyt maskinen mod rust ved opbevaring i en længere periode, f.eks. om vinteren.

Når vertikalskæringssæsonen er forbi eller hvis vertikalskæreren står ubrugt hen i mere end en måned,

- Aftap brændstoffet i en egnet beholder og iagttag yderligere anvisninger i motormanualen,

Pas på

Aftap altid brændstof udendørs.

- rengøres vertikalskæreren og græsfanget,
- alle metaldele tørres over med en oliefugtet klud (med harpiksfri olie) eller sprøjtes ind med sprøjteolie for at beskytte dem mod rust.

Garanti

I hvert land gælder de garanti-betingelser, som vort salgsselskab resp. importør i det pågældende land har udgivet. Fejl på maskinen repareres gratis i garantiperioden, hvis de skyldes en materiale- eller produktionsfejl. Hvis De vil gøre Deres garanti gældende, bedes De henvende Dem til Deres forhandler eller nærmeste filial.

Information om motor

Motorfabrikanten er ansvarlig for alle motorrelaterede problemer med hensyn til ydelse, ydelsesmåling, tekniske data, garanti og service. Nærmere informationer findes i den separate betjeningsvejledning fra motorfabrikanten.

Lokalisering og afhjælpning af fejl

Driftsfejl i Deres vertikalskærer er der ofte simple årsager til, som De bør kende og som De til dels selv kan afhjælpne. I tvivlstilfælde kan De hente råd hos Deres forhandler eller et autoriseret værksted.

Problem	Mulig årsag	Afhjælpning
Kabelstarter kan ikke trækkes ud.	Motor defekt.	Opsøg et autoriseret værksted.
Motor starter ikke.	Gasregulering står ikke rigtigt.	Gasregulering i position N/CHOKE (ved kold motor). Gashåndtaget stilles i position  /Max/Run eller START (ved varm motor).
	Intet brændstof i tank.	Tank fyldes med ren, frisk benzin.
	Tændrørshætte ikke sat på plads.	Sæt tændrørshætten på.
	Tændrørsstik snavset eller defekt, forkert elektrodeafstand.	Tændrørsstikket afmonteres, kontrolleres, rengøres, udskiftes om nødvendigt; elektrodeafstanden indstilles (se motormanual).
	Brændstof gammelt eller snavset.	Brændstof tømmes og rent brændstof påfyldes.
	Luftfilter tilsmudset.	Luftfilteret rengøres (se motormanual).
	Primer/choker ikke aktiveret ved koldstart.	Primer/choker aktiveres (se motormanual).
	Omdrejningstal falder.	Arbejdsdybde for stor.
Græs for højt.		Græs slås, før vertikalskæreren tages i brug.
Udkastningskanal tilstoppet.		Tændrørsstikket trækkes ud. Tilstopning afhjælpes.
Luftfilter tilsmudset.		Luftfilteret rengøres (se motormanual).
Dårligt arbejdsresultet.	Arbejdsdybde for lille.	Større arbejdsdybde indstilles.
	Skæreværk slidt.	Skæreværk udskiftes på et autoriseret værksted.
Affaldet bliver liggende/ græsfanget fyldes ikke.	Græsfang fuldt/snavset.	Vertikalskærer slukkes, græsfang tømmes eller rengøres.
	Udkastningskanal tilstoppet.	Tændrørsstikket trækkes ud, udkastkanalen rengøres.
Usædvanlige lyde (klapre, rasle).	Skruer, møtrikker eller andre fastgørelsesdele løse.	Dele fastgøres. Hvis lyden ikke forsvinder. Kontakt et autoriseret værksted.
Rystelser, Vibrationer.	Slåværk beskadiget, bøjet.	Motoren standses straks. Skæreværk udskiftes på et autoriseret værksted.
	Motorfastgørelse løs.	Motoren standses straks. Motor fastgøres på et autoriseret værksted.

Innhold

For din egen sikkerhet	65
Montering	66
Funksjon	66
Betjening	66
Henvisninger om vertikalskjæring/lufting	69
Transport	69
Vedlikehold/Rengjøring	69
Når maskinen skal tas ut av drift ..	70
Garanti	70
Informasjoner om motoren	70
Feilsøking og -utbedring	70

Angivelsene på typeskiltet

Disse angivelsene er meget viktige for senere identifikasjon for bestilling av reservedeler til maskinen og for kundeservice. Du finner typeskiltet i nærheten av motoren. Før opp alle angivelser på typeskiltet på maskinen din i det etterfølgende feltet.

Disse og andre angivelser om maskinen finner du i den separate CE-konformitetserklæringen som er en del av denne driftsveiledningen.

Illustrasjoner

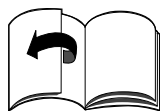

Brett ut sidene med bilder på begynnelsen av betjeningsveiledningen.

I denne driftsveiledningen blir forskjellige modeller beskrevet. De grafiske fremstillingene kan avvike i detalj fra den maskinen som du har kjøpt.

For din egen sikkerhet

Riktig bruk av maskinen

Denne maskinen er utelukkende beregnet for bruk

- i henhold til de beskrivelsene og sikkerhetshenvisningene som er

angitt i denne betjeningsveiledningen;
– som vertikalskjærer for å vertikalskjære og luften gressplen i hus- og fritidshage.

Enhver annen bruk er ikke forskriftsmessig. Ikke forskriftsmessig bruk fører til at garantien utelukkes og at produsenten fraskriver seg alt ansvar. Brukeren er ansvarlig for alle skader på tredje og deres eiendom. Egenhendige forandringer på maskinen utelukker et ansvar fra produsentens side for skader som resulterer av dette.

Ta hensyn til sikkerhets- og betjeningshenvisningene

Før du tar maskinen i bruk første gang, må du, som bruker, lese nøye igjennom denne driftsveiledningen. Følg den og oppbevar den for senere bruk. La aldri barn eller andre personer som ikke kjenner til denne betjeningsveiledningen bruke maskinen.

Gi betjeningsveiledningen videre sammen med maskinen dersom du overlever den til en ny eier.

Generelle sikkerhetshenvisninger

I dette avsnittet finner du generelle sikkerhetshenvisninger. Advarsels-henvisninger som gjelder spesielt for de enkelte maskindelene, funksjonene eller aksjonene finnes på det resp. stedet i denne veiledningen.

Før arbeidet med maskinen

Personer som bruker maskinen må ikke være påvirket av rusmidler som f.eks. alkohol, narkotika eller medikamenter.

Personer under 16 år må ikke betjene maskinen – lokale bestemmelser kan fastlegge minstealderen for brukere. Denne maskinen er ikke beregnet for å betjenes av personer (inkludert barn) som har innskrenket fysiske, psykiske eller sensoriske evner eller som ikke har tilstrekkelig erfaring og/eller kunnskaper til dette, med mindre en person som er ansvarlig for deres sikkerhet overvåker betjeningen eller gir dem anvisning om betjeningen av maskinen.

Barn bør holdes under oppsyn for å være sikker på at de ikke leker med maskinen.

Før arbeidet starter gjør deg fortrolig med alle innretningene og betjenings-elementene, såsom med funksjonene av disse.

Lagre drivstoffet kun i beholdere som er godkjent for dette og aldri i nærheten av varmekilder (f.eks. ovner eller varmtvannsbeholdere). Fyll kun på drivstoff ute i det fri.

Fyll aldri på drivstoff når motoren er i gang eller er varm.

Skift ut skadete eksosrør, drivstofftank eller tanklokk.

Kontrollér før bruken,

- om gressoppfangeren fungerer og om utkastklaffen lukkes skikkelig. Skadete, utslitte eller manglende deler må utskiftes snarest mulig.
- om skjæreverktøyene, festeboltene og den hele skjæreenheten er skadet eller slitt. Slitte eller skadete deler må skiftes ut av et fagverksted kun med en hel sats nye deler, for å utelukke ubalanse.
- om vertikalskjærer-/luftrakslingen er korrekt og sikkert festet.

Reservedeler og tilbehør må tilsvare kravene som er fastlagt av produsenten. Bruk derfor kun originale reservedeler og originalt tilbehør, eller slike som er godkjent av produsenten.

Reparasjoner må utelukkende foretas av et fagverksted.

Under arbeidet med maskinen

Ved arbeidet med eller på maskinen må du bruke tilsvarende arbeidsklær, som for eksempel:

- sikkerhetssko,
- lange bukser,
- tettsittende klær,
- hørselsvern,
- vernebrille.

Alle sikkerhetsinnretningene må alltid være påsatt fullstendig og i lytefri tilstand på maskinen.

Det må ikke foretas noen forandringer på sikkerhetsinnretningene.

Bruk maskinen kun i den tekniske tilstanden som er foreskrevet og utlevert av produsenten.

Du må aldri forandre de motorinnstillingene som er foretatt på forhånd fra fabrikken.

Unngå åpen ild, gnistdannelse og røk ikke.

Før alle arbeider på denne maskinen

Før beskyttelse mot skader må du før alle arbeider (f.eks. vedlikeholds- og innstillingsarbeider) og transport (f.eks. løfting eller bæring) på denne maskinen:

- slå av motoren,
- vente til alle bevegelige deler er stoppet fullstendig opp og motoren er avkjølt,
- trekke ut tennpluggkontakten på motoren for å forhindre at motoren startes opp ved en feiltakelse,
- ta hensyn til de ekstra sikkerhets-henvisningene i motorhåndboken.

Etter arbeidet med maskinen

Forlat aldri maskinen uten å slå av motoren.

Sikkerhetsinnretninger

Bilde 1

Fare

Bruk aldri en maskin med skadete eller uten påmonterte sikkerhetsinnretninger.

Utkastklaffen (1)

Utkastklaffen beskytter deg mot skader fra skjæreverket eller faste gjenstander som blir slynget ut. Maskinen må kun drives med påsatt utkastklaff.

Koblingsbøyle (2)

Koblingsbøylene tjener til din sikkerhet for i nødstilfeller å kunne straks stoppe skjæreverket.

Det må ikke prøves å gå utenom dens funksjon.

Symboler på maskinen

På maskinen finner du forskjellige symboler som klistremerker.

Her er forklaringen på symbolene:

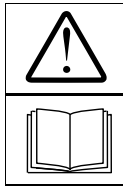

Pass på!

Før ibruktaking må bruksanvisningen leses igjennom!

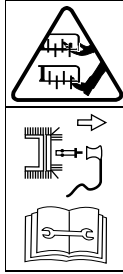

Før arbeider på skjæreverktøyene må tennpluggkontakten trekkes ut! Hender og føtter må holdes borte fra skjæreverktøyene! Før innstilling eller rengjøring av maskinen eller før kontroll, må maskinen slås av og tennpluggkontakten trekkes ut.



Tredje personer må holdes borte fra fareområdet!



Det må brukes øye- og hørselsvern!

Hold alltid disse symbolene på maskinen i lesbar tilstand.

Symbolene i veiledningen

I denne veiledningen blir det brukt symboler som viser farer eller kjennetegner viktige henvisninger. Her er forklaringen på symbolene:

Fare

Du blir gjort oppmerksom på farer som henger sammen med den virksomheten som blir beskrevet og hvor det er fare for personer.

OBS

Du blir gjort oppmerksom på farer som henger sammen med den virksomheten som blir beskrevet og hvor det kan oppstå skade på maskinen.

Henvisning

Kjennetegner viktige informasjonen og anvendelsestips.

Montering

På slutten av driftsveiledningen eller som et separat ark er monteringen av maskinen framstilt med bilder.

Henvisning om avskaffing

Rester av emballasjen, gamle maskiner osv. må avskaffes i henhold til de lokale forskriftene.

Funksjon

Maskinen blir ført for hånd over gressflaten som skal bearbejdes. Skjæreverket blir drevet av en bensinmotor.

Arbeidsdybden blir regulert sentralt via høydeinnstillingen.

Vertikalskjæring:

Skjæreverket dreier seg i kretsform og skjærer opp fillaget som har dannet seg på grunn av mose, lav og ugress og fremmer det skårete materialet ut eller i gressoppfangeren. Under skjæringen trenger skjærknivene ned i bakken og sørger dermed for oppløsning av plenen og bedre opptak av næringsstoffene. Vi anbefaler å vertikalskjære plenen om våren (april/mai) og om høsten (oktober).

Lufting (med lufteraksling som opsjon):

Skjæreverket (lufterakslingen) dreier seg i kretsform og kjemmer plenen hhv. lufter flater hvor det vokser lav. Mosen som blir fjernet blir transportert ut eller i gressoppfangeren. Under luftingen blir overflaten på bakken skrapet opp, derved kan vannet bedre renne ut og dette letter opptaket av surstoff. Vi anbefaler om nødvendig å lufte plenen under hele vokseperioden.

Betjening

Ta også hensyn til henvisningene i motorhåndboken.

Fare

Uhell

– Personer, særlig barn, eller dyr må aldri oppholde seg i nærheten av maskinen under vertikalskjæringen.

Fare for skade på grunn av steiner eller andre gjenstander som blir slynget ut.

Styrt

- Før maskinen kun med skrittempo.
- Ved vertikalskjæringen i bratte bakker, kan maskinen vippe om og du bli skadet. Kjør maskinen kun på tvers av bakken, aldri oppover og nedover. Ikke vertikalskjær i bakker med en skråning på mer enn 20%.
- Vær særlig forsiktig når du endrer kjøretretningen og pass alltid på at du står godt og sikkert.
- Vær særlig forsiktig når du trekker maskinen bakover mot deg.
- Det er fare for skade ved vertikalskjæring i grenseområder. Vertikalskjæring i nærheten av kanter, hekker eller i bratte bakker er farlig. Overhold sikkerhetsavstanden ved vertikalskjæring.
- Ved vertikalskjæring av fuktig gress kan maskinen skli på grunn av mindre bakkekontakt og du kan falle av. Vertikalskjær kun når gresset er tørt.
- Arbeid kun ved dagslys eller ved tilstrekkelig kunstig lys.
- Ikke bruk maskinen ved dårlig vær, som f.eks. ved fare for regn eller torden.

Skader

- Den sikkerhetsavstanden som er gitt ved styrestangen til det roterende verktøyet må alltid overholdes.
- Arbeidsområdet til betjeneren befinner seg bak styrestangen under driften.
- La aldri hender eller føtter komme i nærheten av roterende deler eller under dem.
- Stå aldri foran utkaståpningene når maskinen startes.
- Etter at motoren er slått av, dreier skjæreverktøyet seg videre i noen sekunder. Hender og føtter må holdes borte.
- Stopp motoren og vent til skjæreverktøyet er stoppet opp:
 - før du vipper maskinen,
 - for transport over andre flater enn gress.

– Slå av motoren og trekk ut tennpluggkontakten for å unngå at motoren blir startet ved en feiltakelse:

- før du fjerner tilstoppinger og blokkeringer i utkastet;
- før du kontrollerer, rengjør, innstiller vertikalskjæreren eller foretar arbeider på maskinen;
- dersom et fremmedlegeme blir truffet. Vertikalskjæreren må undersøkes for skader og ved skader må et fagverksted oppsøkes;
- dersom maskinen begynner å vibrere uvanlig sterkt. Undersøk maskinen straks.
- Løft eller bær aldri maskinen når motoren er i gang.
- Ved avtaking av gressoppfangeren kan du selv eller andre personer bli skadet på grunn av det skårete materialet som blir slynget ut. Tøm gressoppfangeren aldri når motoren er i gang. Slå av maskinen.
- Kontrollér terrenget hvor maskinen skal brukes, og fjern alle gjenstander som kan bli fanget opp og slengt rundt.
- Dersom et fremmedlegeme (f.eks. stein) blir truffet av skjæreverktøyet, eller dersom maskinen begynner å vibrere uvanlig; slå motoren straks av og trekk ut tennpluggkontakten. Maskinen må undersøkes for skader på et fagverksted før videre drift.
- Maskinen må aldri startes når begge framhjulene er i arbeidsposisjon. Skjæreverket har berøring med bakken og maskinen kan sette seg i bevegelse.

Kvelning

- Fare for kvelning på grunn av karbonmonoksid. La forbrenningsmotoren kun gå ute i det fri.

Eksplisjon og brannfare

- Bensindamp er eksplosiv og bensin kan lett antennes.
- Fyll drivstoff på før du starter motoren. Hold tanken lukket når motoren går eller så lenge den er varm.

- Drivstoff må kun fylles på når motoren er slått av og avkjølt. Unngå åpen ild, gnistdannelse og røk ikke. Fyll kun på drivstoff ute i det fri.
- Dersom drivstoff har rent over, må motoren ikke startes. Fjern maskinen fra den flaten som er tilsmusset med drivstoffet og vent til drivstoffdampene er dampet bort.
- For å unngå brannfare, hold følgende deler frie for gress eller olje som renner ut:
 - motoren,
 - eksosrøret,
 - bensintanken.

Obs

Skader på maskinen

- Steiner, kvister eller lignende gjenstander som ligger i terrenget kan føre til skader på maskinen og dens funksjon. Fjern faste gjenstander fra arbeidsområdet før hver bruk.
- Bruk maskinen kun når den er i lytefri tilstand. Gjennomfør en synsprøve før hver drift. Kontrollér i særdeleshet sikkerhets-elementene og skruforbindelsene for skade og at de sitter godt fast. Skift ut skadete deler før du drift.
- Bruk maskinen kun på en gressplen som er kortklippet og tørt. Plenhøyden bør være ca. 4–5 cm.

Driftstider

Ta hensyn til de nasjonale/kommunale forskriftene når det gjelder brukstidene (pør evt. hos den angjeldende myndigheten på stedet der du bor).

Posisjonsangivelser

Ved posisjonsangivelsene på maskinen (f.eks. venstre, høyre) går vi alltid ut ifra at du står bak styrestangen og ser i maskinens arbeidsretning.

1. Forberedning av maskinen



OBS

Maskinen blir av transportgrunner utlevert uten motorolje.

– Før første gangs bruk må det derfor fylles på motorolje, se motorhåndboken.

- Bensin, blyfri fylles på (se motorhåndboken).
- Tanken må aldri fylles opp slik at drivstoffet renner over, men høyden opp til 2 cm under underkanten av påfyllingsstussen.
- Tanken lukkes skikkelig igjen.

2. Innhengning av gressoppfangeren

(som opsjon alt etter modell)

Bilde 2

- Utkastklaffen løftes opp og gressoppfangeren henges inn.

3. Innstilling av arbeidsdybden

Bilde 3



OBS

For første gangs bruk må arbeidsdybden riktig innstilles.

Høydeinnstillingsspaken må kun stilles i den første innstillingen for arbeidsdybde (posisjon 1).



Henvi­sing

Ved slitasje av knivene/luftertaggene er det nødvendig å innstille arbeidsdybden på nytt senere. En optimal arbeidstydde er oppnådd når knivene/luftertaggene på skjæreverktøyet griper 2–3 mm ned i bakken.

En for stor arbeidsdybde kan føre til overbelastning på maskinen og forårsake skader. Pass derfor på at du har en korrekt innstilling på arbeidsdybden.

- Høydeinnstillingsspaken (alt etter utførelse) må innstilles tilsvarende slitasjen. Innstillingene 2, 3, 4 og 5 blir kun brukt dersom knivene/luftertaggene er slitte. Alt etter slitasje blir det innstilt dypere trinnvis, begynn ved 2.

4. Starting av motoren

Ta også hensyn til henvisningene i motorhåndboken.



Fare

Hender og føtter må holdes borte fra skjæreverket.

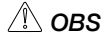

OBS

Før du starter motoren må alle skjæreverktøy og drev kobles ut. Maskinen må ikke vippes ved start.

- Maskinen stilles ned på en jevn flate helst med kort eller lite gress.

Foreta innstillinger

Bilde 5



Henvi­sing om gasspak

Alt etter utførelse befinner seg gasspaken (bilde 5) på motoren eller styrestangen på maskinen.

- Bensinkranen åpnes (dersom denne finnes – se motorhåndboken).



Henvi­ninger om motoren

- Ta hensyn til informasjonene i motorhåndboken.
- Også ved en varm motor kan det eventuelt være nødvendig å betjene choken hhv. primeren.



Start med kald motor

- Gasspaken på  (maskiner med choke) – bilde 5a

eller

- gasspaken på  /Max/Run og primeren trykkes kraftig 1 til 3 ganger (maskiner uten choke) – bilde 5b/c,

eller

- gasspaken på  /Max/Run og chokespaken (på motoren) stilles på "Choke"/ – bilde 5b/d.

Start med varm motor

- Gasspaken på  /Max/Run.

Starting av motoren

- Transportspaken stilles i transportstillingen  i, slik at skjæreverket ikke berører bakken (bilde 9b).
- Stå bak maskinen.
- Startsnoren trekkes langsomt inntil det merkes motstand, deretter trekkes den hurtig og kraftig helt ut. Startsnoren må ikke smekke tilbake, men må føres langsomt tilbake – bilde 5e.

Innstillinger etter motorstart

- Chokespaken på motoren (alt etter utførelse) stilles tilbake på  /Max/Run/11.
- Gasspaken stilles på det ønskede motorturtallet.



Henvi­sing

For vertikalskjæring stilles gasspaken alltid på full gass  /Max/Run. Videre informasjon angående betjening av motoren finner du i motorhåndboken.



5. Stopping av motoren

Bilde 7

- Koblingsbøylen slippes for å slå av skjæreverket.
- Gasspaken stilles på  /Stop.

6. Vertikalskjæring/lufting

Bilde 6

- Motoren startes som angitt.
- Koblingsbøylen trekkes (bilde 6a):
 - Sperrespaken trekkes og holdes.
 - Koblingsbøylen trekkes og holdes.
 - Sperrespaken slippes. Skjæreverket er i gang.
- Transportspaken stilles fra transportstillingen  i arbeidsstillingen  – bilde 4.



Henvi­sing

På grunn av skjæreverkets bakkekontakt kan maskinen sette seg i bevegelse.

- Før apparatet i parallelle baner (bilde 6b).
- Koblingsbøylen slippes for å stoppe skjæreverket (bilde 6c). Skjæreverket stopper etter kort tid.

7. Avtaking og tømning av gressoppfangeren

(som opsjon alt etter modell)

Bilde 8

- Motoren stoppes og det må ventes til motoren står stille.
- Utkastklaffen løftes opp og gressoppfangeren tas av.
- Innholdet tømmes.

8. Arbeide uten gressoppfanger

Når du tar av gressoppfangeren, vipper utkastklaffen nedover. Ved arbeider uten gressoppfanger blir det skårete materialet kastet direkte ned under.

9. Etter endt arbeid

- Motoren stoppes.
- Det må ventes til alle bevegelige deler er fullstendig stoppet opp og motoren er avkjølt.
- Transportspaken stilles i transportstillingen .
- Bensinkranen lukkes (dersom denne finnes – se motorhåndboken).
- Tennpluggkontakten trekkes på motoren.
- Gressoppfangeren tømmes.

Henvi sning

Maskiner må kun plasseres i lukkede rom når motoren er avkjølt.

10. Montering av lufterakslingen

(som opsjon alt etter modell)

Dette arbeidsskrittet blir beskrevet i avsnittet “Vedlikehold/Rengjøring”.

Henvi sninger om vertikalskjæring/lufting

For at rotområdet på gressplenen skal luftes sterkere om våren og det nye gresset kan vokse bedre, er det nødvendig å vertikalskjære gressplenen oftere på denne årstiden enn om sommeren.

Vertikalskjæring av gressplenen – om våren oftere, – om sommeren etter behov, – ved gressplener som har mye skygge, oftere også om sommeren.

Lufting av gressplen – om nødvendig under hele vokseperioden.

Vertikalskjær/luft gressplenen kun ved gresslengde opp til 4 cm. Dersom gresset har overskredet denne lengden, må gressplenen klippes før vertikalskjæring/lufting. De bearbejdede stedene vannes og gjødsles etterpå, slik at gresset kan vokse fortere igjen.

Transport

OBS

Skjæreverket og maskinen kan bli skadet dersom du beveger maskinen f.eks. over faste veier, når motoren er slått av. Hver bakkekontakt av skjæreverket må unngås. For alltid maskinen i vippet stilling og kun på bakhjulene (bilde 9a) hhv. når framhjulene er i transportstilling (bilde 9b). Løft eller bær aldri maskinen, uten å ha slått av motoren og trukket ut tennpluggkontakten på forhånd.

Sette framhjulene i transportstilling

Bilde 9b

- Transportspaken (1) stilles bakover i posisjon .

Korte strekningen med hånd

- Motoren stoppes.
- Maskinen vipres lett bakover, slik at framhjulene er frie (bilde 9a) hhv. framhjulene settes i transportstilling, slik at skjæreverket ikke berører bakken (bilde 9b).
- Maskinen skyves.

Med et kjøretøy

Fare

Før hver transport må motoren stoppes og avkjøles. Tennpluggkontakten trekkes ut.

Transportér aldri maskinen i vippet stilling.

Maskinen må sikres tilstrekkelig ved transport oppå eller inni et kjøretøy slik at den ikke kan forskyve seg utilsiktet.

Maskinen må kun transporteres med tom drivstofftank. Tankklokken må være lukket fast.

Bilde 10

- For å lettere kunne forstue maskinen klaffes styrestangen sammen.

Vedlikehold/Rengjøring

Fare

For beskyttelse mot skader må du før alle arbeider på maskinen – slå av motoren, – vente til alle bevegelige deler er stoppet fullstendig opp og motoren er avkjølt, – trekke ut tennpluggkontakten på motoren for å forhindre at motoren startes opp ved en feiltakelse, – ta hensyn til de ekstra sikkerhets-henvi sningene i motorhåndboken.

OBS

Vipp alltid maskinen slik at tennpluggen viser oppover, slik at det ikke oppstår motorskade på grunn av drivstoff eller olje.

Vedlikehold

Fare

For beskyttelse mot skader på grunn av skjæreverket må alle arbeider, som utskifting eller sliping av enkelte skjærekniver/luftertagger, foretas kun på et fagverksted (det er nødvendig med spesialverktøy).

OBS

Ta hensyn til vedlikeholdsforskriftene i motorhåndboken. La maskinen kontrolleres og vedlikeholdes på et fagverksted ved slutten av sesongen.

OBS

Fare for miljøskader på grunn av motorolje.

Ved oljeski ft levér den gamle oljen inn på et innsamlingssted for gammel olje eller til et avfallsfirma.

Etter de første 2–5 driftstimene

- Olje skiftes, se vedlagte motorhåndbok.

En gang i sesongen

- Olje skiftes, se vedlagte motorhåndbok.
- Leddpunktene og dreiefjærene på utkastklaffen smøres.
- La maskinen kontrolleres og vedlikeholdes på et fagverksted ved slutten av sesongen.

Rengjøring



OBS

Rengjør maskinen etter hver drift. En maskin som ikke er gjort ren kan forårsake material- og funksjonsfeil. Ikke bruk høytrykksrensere for rengjøring.

Rengjøring av gressoppfangeren

Rengjøringen går lettest like etter at vertikal-skjæringen er ferdig.

- Gressoppfangeren tas av og tømmes.
- Gressoppfangeren kan rengjøres med en kraftig vannstråle (hageslange).
- Gressoppfangeren må tørke skikkelig før den brukes igjen.

Rengjøring av vertikalskjæreren



Fare

Ved arbeidet på skjæreverket kan du skade deg. Bruk arbeidshansker for din beskyttelse.

Rengjør maskinen helst like etter at vertikalskjæringen er ferdig.

- Skjærekassen og utkastklaffen rengjøres med en børste, håndkost eller en klut.
- Maskinen stilles ned igjen på hjulene og alle synlige rester av gress og smuss fjernes.

Utskifting av vertikal-skjærer-/lufterakslingen

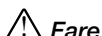

Fare

Ved arbeidet på skjæreverket kan du skade deg. Bruk arbeidshansker for din beskyttelse.



OBS

Bruk kun originale vertikalskjærer-/lufterakslinger som er godkjent av produsenten.

Bilde 11

- Motoren stoppes og må avkjøles.
- Tennpluggkontakten trekkes av.
- Gressoppfangeren (opsjon) tas av.
- Alt etter motortype må maskinen løftes opp litt framme eller bak – tennpluggen må peke oppover.



Henvisning

Maskinen må ikke løftes for langt opp – drivstoffet kan renne ut av tanken. Evt. må drivstoffet tappes av på forhånd.

- Vertikalskjærerakslingen (a) hhv. lufterakslingen (b) demonteres:
 - Holdebøylen (c) åpnes.
 - Halvdelen på lagerskålen (d) åpnes.
 - Den komplette akslingen skyves til høyre ut av sekskantholderen (e) og tas av nedover.
- Vertikalskjærerakslingen (a) hhv. lufterakslingen (b) monteres:
 - Den komplette akslingen skyves litt inn nedenfra i sekskantholderen (e) og akslingslageret (g) settes inn i halvdelen på lagerskålen (f) og holdes fast.
 - Halvdelen på lagerskålen (d) lukkes.
 - Holdebøylen (c) lukkes. Pass på at den smekker inn korrekt!
- Kontrollér at vertikalskjærer-/lufterakslingen sitter korrekt.

Når maskinen skal tas ut av drift

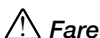

Fare

Eksplisjons- og brannfare.

Lagre aldri maskinen med drivstoff (bensin) i tanken i rom hvor drivstoffdampene kan komme i berøring med åpen flamme eller gnister.

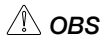

OBS

Materialskaader på maskinen.

Lagre maskinen (med avkjølt motor) kun i rene og tørre rom. Beskytt maskinen mot rust dersom den skal lagres i et lengre tidsrom f.eks. om vinteren.

Etter sesongen eller når maskinen ikke skal brukes på lengre enn én måned, må:

- drivstoffet tappes av i en egnet beholder og motoren tas ut av drift slik som beskrevet i motorhåndboken.

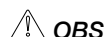

OBS

Drivstoffet må kun tappes av ute i det fri.

- Maskinen og gressoppfangeren rengjøres,
- alle metalldelene beskyttes mot rust ved å tørkes av med en klut som er innsmurt med olje (uten harpiks) eller sprøytes inn med oljespray.

Garanti

I hvert land gjelder de garantibestemmelsene som er utgitt av vårt firma hhv. vår importør. Feil på maskinen blir reparert gratis i henhold til ansvarsbetingelsene, dersom årsaken skulle skyldes material- eller produksjonsfeil. I garantitilfeller må du henvende deg til forhandleren eller til nærmeste salgskontor.

Informasjoner om motoren

Produsenten av motoren er ansvarlig for alle problemer med motoren når det gjelder effekt, effektmåling, tekniske data, garanti og service. Informasjoner finner du i den separat medleverte eier-/betjeningshåndboken fra motorprodusenten.

Feilsøking og -utbedring

Forstyrrelser i driften av din vertikalskjærer har ofte enkle årsaker, som du bør kjenne til og som du delvis selv kan utbedre. I tvilstilfeller hjelper deg forhandleren din med råd og veiledning.

Problem	Mulig(e) årsak(er)	Avhjelp
Startersnoren lar seg ikke trekke ut.	Motoren er defekt.	Et fagverksted må oppsøkes.
Motoren starter ikke.	Gasspaken står ikke riktig.	Gasspaken i stilling N/CHOKE (ved kald motor).
		Gasspaken i stilling ↻/Max/Run eller START (ved varm motor).
	Ingen drivstoff i tanken.	Fyll tanken med rent, fersk drivstoff.
	Tennpluggkontakten er ikke satt på.	Tennpluggkontakten settes på.
	Tennpluggen er smusset eller defekt, elektrodeavstanden er feil.	Tennpluggen demonteres, kontrolleres, rengjøres, om nødvendig må den skiftes ut; elektrodeavstanden stilles inn (se motorhåndboken).
	Drivstoffet er gammelt eller smusset.	Drivstoffet skiftes ut med fersk drivstoff.
	Luftfilteret er smusset.	Luftfilteret rengjøres (se motorhåndboken).
	Primer/choke er ikke betjent ved kald start.	Primer/choke betjenes (se motorhåndboken).
	Turtallet avtar.	Arbeidsdybden er for stor.
Gresset er for høyt.		Gressplenen må klippes før vertikalskjæring.
Utkastkanalen er tilstoppet.		Tennpluggkontakten trekkes av, tilstoppingen fjernes.
Luftfilteret er smusset.		Luftfilteret rengjøres (se motorhåndboken).
Dårlig vertikalskjæringsresultat.	Arbeidsdybden er for liten.	Større arbeidsdybde stilles inn.
	Skjæreverket er slitt.	Skjæreverket må skiftes ut på et fagverksted.
Det skårete materialet blir liggende/gressoppfangeren blir ikke full.	Gressoppfangeren er full/smusset.	Vertikalskjæreren slås av, gressoppfangeren tømmes, hhv. rengjøres.
	Utkastkanalen er tilstoppet.	Tennpluggkontakten trekkes av, utkastkanalen rengjøres.
Uvanlige lyder (rasling, knepping, klapping).	Skruer, mutrer eller andre festedeler er løse.	Delene festes. Dersom lydene blir værende, må et fagverksted oppsøkes.
Rystelser, vibrasjoner.	Skjæreverket er skadet, bøyet.	Motoren må straks slås av. Skjæreverket må skiftes ut på et fagverksted.
	Motorfestet er løsnet.	Motoren må straks slås av. Motoren må festes fast på et fagverksted.

Sisältö

Turvallisuusasiaa kannalta	72
Kokoaminen	73
Toiminta	73
Käyttö	74
Pystyleikkua/ilmastusta koskevia ohjeita	76
Kuljetus	76
Huolto / Puhdistus	76
Varastointitoimenpiteet	77
Takuuehdot	77
Moottoriin liittyvää tietoa	77
Toimenpiteitä käyttöhäiriöiden varalle	78

Tyypikilvessä olevat tiedot

Siinä olevat tiedot ovat hyvin tärkeitä, kun tilaat varaosia tai tarvitset huoltomiehen apua. Tyypikilpi sijaitsee moottorin läheisyydessä. Merkitse alla olevaan ruutuun kaikki tyypikilven tiedot.

Löydät nämä ja muut konetta koskevat tiedot erillisestä CE-vaatimustenmukaisuusvakuutuksesta, joka toimitetaan käyttöohjekirjan mukana.

Kuvalliset ohjeet

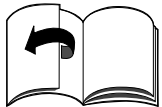

Käännä esiin kuvasivut käyttöohjekirjan alussa. Käyttöohjekirja on tarkoitettu erimallisille koneille. Kuvissa saattaa olla mallikohtaisia eroja.

Turvallisuusasiaa kannalta

Käyttötarkoitus

Tämä kone on hyväksytty käytettäväksi ainoastaan – tässä käyttöohjeessa annettujen käyttö- ja turvallisuusohjeiden mukaisesti;

– pystyleikkurina nurmikon pystyleikkuuseen ja ilmastamiseen koti- ja harrastelijapuutarhoissa.

Kaikenlainen muu käyttö on käyttötarkoituksen vastaista. Valmistajan antama takuu raukeaa eikä valmistaja vastaa koneen käytöstä aiheutuvista vahingoista, jos konetta käytetään käyttötarkoituksen vastaisesti. Käyttäjä vastaa vahingoista, jotka aiheutuvat muille henkilöille tai heidän omaisuudelleen. Valmistaja ei vastaa koneelle omavaltaisesti tehtyjen muutoksien aiheuttamista vahingoista.

Noudata turvallisuus- ja käyttöohjeita

Lue käyttöohjekirja huolellisesti ennen koneen ensimmäistä käyttökertaa. Noudata annettuja ohjeita ja säilytä käyttöohjekirja myöhempää tarvetta varten. Älä koskaan anna lasten tai muiden henkilöiden käyttää konetta, jos he eivät ole tutustuneet käyttöohjeisiin. Jos koneen omistaja vaihtuu, niin muista antaa käyttöohjekirja koneen mukana uudelle omistajalle.

Yleisiä turvallisuusohjeita

Tämä kappale sisältää tietoa yleisistä turvallisuusohjeista. Varoitukset, jotka viittaavat yksittäisiin koneen osiin, niiden toimintaan tai käyttötarkoitukseen, ovat käyttöohjeessa näitä osia käsittelevissä kohdissa.

Ennen koneella työskentelyä

Henkilöt, jotka käyttävät konetta, eivät saa olla huumavien aineiden, kuten alkoholin, huumeiden tai lääkkeiden alaisena.

Alle 16-vuotiaat eivät saa käyttää konetta – koneen käyttäjän vähimmäisikäraja voi poiketa tässä ilmoitetusta riippuen paikallisista määräyksistä.

Laitetta ei ole tarkoitettu sellaisten henkilöiden (mukaan lukien lapset) käyttöön, jotka ovat fyysisesti, sensorisesti tai henkisesti rajoitteisia tai joilla ei ole riittävästi kokemusta ja/tai tietoa laitteen käytöstä, ellei heidän turvallisuudestaan vastaava

henkilö valvo ja opasta heitä laitteen käytössä.

Lapsia tulee valvoa ja varmistaa, että he eivät leiki laitteella.

Perehdy ennen työhön ryhtymistä kaikkiin varusteisiin ja hallintalaitteisiin sekä niiden toimintaan.

Säilytä polttoainetta vain tarkoitukseen sopivassa säiliössä, joka ei sijaitse lämpölähteiden (esim. uunien tai vedenlämmittimien) lähellä. Älä täytä polttoainetta sisätiloissa, vaan ulkona.

Älä täytä polttoainetta moottorin käydessä tai ollessa lämmin.

Vaihda vaurioitunut pakoputki, polttoainesäiliö tai säiliön korkki.

Tarkista ennen koneen käyttöä,

– että ruohonkokoaja toimii ja ulosheittoaukon suoja sulkeutuu kunnolla. Vaihda viallisten ja kuluneiden osien tilalle heti uudet ja kiinnitä puuttuvat osat.

– että leikkuuterät, kiinnityspultit ja koko leikkuuyksikkö ovat moitteettomassa kunnossa.

Toimita kuluneet tai vaurioituneet osat vaihdettavaksi

huoltokorjaamoon vain sarjana, jotta vältytään epätasapainoilta.

– että pystyleikkurin/ilmastajan teräkseli on oikein paikallaan ja kunnolla kiinnitetty.

Varaosien ja varusteiden tulee olla valmistajan asettamien vaatimusten mukaisia. Käytä tämän takia vain alkuperäisiä varaosia ja varusteita tai valmistajan hyväksynnän saaneita varaosia ja varusteita.

Korjaukset saa tehdä ainoastaan valtuutettu huoltoiliike.

Koneella työskentelyn aikana

Käytä sopivaa vaatetusta, kun työskentelet koneella tai huollat konetta. Esimerkiksi:

- turvakengä,
- pitkiä housuja,
- vaatteita, jotka eivät ole liian väljät,
- kuulosuojaimia
- suojalaseja.

Kaikkien turvalaitteiden tulee aina olla moitteettomassa kunnossa ja täydellisesti kiinnitettynä koneeseen.

Turvallaitteisiin ei saa tehdä mitään muutoksia.

Käytä konetta ainoastaan sen ollessa teknisesti valmistajan ohjeiden mukaisessa ja toimitusta vastaavassa kunnossa.

Älä muuta koskaan moottorin tehdasasetuksia.

Vältä avotulta ja kipinöiden muodostumista. Tupakointi kielletty.

Ennen kaikkia koneelle tehtäviä huoltotöitä

Loukkaantumisen välttämiseksi ennen kaikkia koneeseen kohdistuvia töitä (esim. huolto- ja säätötöitä) ja ennen koneen siirtämistä (esim. nostamalla tai kantamalla)

- sammuta moottori,
- odota, kunnes kaikki liikkuvat osat ovat varmasti pysähtyneet ja moottori on jäähtynyt,
- estä moottorin tahaton käynnistymisen irrottamalla sytytystulpan hattu moottorista,
- noudata lisäksi turvallisuusohjeita moottorin käsikirjassa.

Työskentelyn päätyttyä

Sammuta aina moottori ja irrota, mikäli koneessa.

Turvallitteet

Kuva 1



Vaara

Älä koskaan käytä konetta, jos jokin turvallilaitteista on vaurioitunut tai kiinnittämättä.

Ulosheittoaukon suoja (1)

Sen tarkoituksena on suojata leikkuuterien tai ympärille sinkoutuvien kiinteiden esineiden aiheuttamilta loukkaantumisilta. Koneetta saa käyttää ainoastaan paikoilleen asennetun ulosheittoaukon suojan kanssa.

Kytinkahva (2)

Kytinkahva on turvalaite, jonka avulla terät saadaan hätätilanteessa pysähtymään heti.

Kytinkahvaa ei saa lukita eikä sen toimintaa saa muuttaa.

Koneessa olevat tarrat

Koneeseen on kiinnitetty erilaisin tunnuskuvin varustettuja tarroja. Merkkien selitykset:



Huom.!
Lue käyttöohje ennen koneen käyttööntotoa!

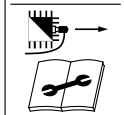

Irrota sytytystulpan hattu ennen leikkuulaitteeseen tehtäviä töitä! Pidä sormet ja jalat poissa leikkuulaitteesta! Sammuta moottori ja irrota sytytystulpan hattu ennen koneen säätötoimenpiteitä tai puhdistamista tai tarkastamista.



Varmista, että muita henkilöitä ei ole vaara-alueella!

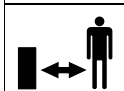

Käytä suojalaseja ja kuulosuojaimia!



Pidä koneessa olevat tarrat aina puhtaina, niin että ne ovat hyvin luettavissa.

Käyttöohjeessa olevat tunnusmerkit

Tässä käyttöohjeessa käytetään tunnusmerkkejä, jotka viittavat vaaratilanteisiin tai tärkeisiin ohjeisiin. Merkkien selitykset:



Vaara

Viittaa vaaratilanteisiin, jotka liittyvät kuvattuun toimintaan ja joissa henkilöt ovat alttiina vaaralle.



Huom

Viittaa vaaratilanteisiin, jotka liittyvät kuvattuun toimintaan ja joissa kone voi vaurioitua.



Ohje

Viittaa tärkeisiin tietoihin tai käyttöohjeisiin.

Kokoaminen

Oheisella irtolehdeillä olevien kuvien avulla koneen kokoonpano ja käyttökuntoon saattaminen onnistuu helposti.



Kierrätysohje

Toimitta pakkausmateriaali, käytöstä poistettu laite jne. jätehuoltopisteeseen paikallisten määräysten mukaisesti.

Toiminta

Koneetta ohjataa käsin työstettävällä nurmikolla. Leikkuuteriä käyttää bensiinimoottori.

Työsyvyys säädetään korkeuden keskussäädön kautta.

Pystyleikkuu:

Leikkuujäte nousee maasta ja kulkeutuu ulosheittoaukon kautta nurmikolle tai ruohonkokoajaan. Leikkaamisen aikana terät painautuvat maahan, maaperästä tulee kuohkeampi ja ravinteet imeytyvät paremmin nurmikkoon. Pystyleikkaus kannattaa tehdä keväällä ja syksyllä.

Ilmastus (ilmastajan terällä - lisävaruste):

Leikkuulaite (ilmastajan terä) irrottaa pyörivin liikkein maaperästä samalta ja haraa nurmikon eli ilmastaa kevyesti sammaloituneet alueet.

Irrotettu sammal nousee maasta ja poistuu nurmikolle tai ruohonkokoajaan.

Ilmastamisen aikana maanpintaa rikotaan, jolloin vesi imeytyy paremmin ja hapensaanti paranee. Tarvittaessa ilmastus kannattaa tehdä pitkin kasvukautta.

Käyttö

Noudata myös moottorin käsikirjan ohjeita.



Vaara

Tapaturma

- Varmista, ettei muita henkilöitä, varsinkaan lapsia, ole koneen lähetyvillä nurmikkoa ilmastettaessa. He saattavat loukkaantua leikkuuteristä ympärille sinkoutuvien kivien tai muiden esineiden johdosta.

Kaatuminen

- Kuljeta konetta vain kävelyvauhtia.
- Kun ilmastat nurmikkoa jyrkissä rinteissä, kone saattaa kaatua ja voit loukata itsesi. Ilmasta rinnenurmikko aina poikittain, älä koskaan ylhäältä alaspäin tai päinvastoin. Älä ilmasta rinnenurmikkoa, jonka kaltevuus on yli 20 %.
- Muista olla erittäin varovainen, kun vaihdat suuntaa rinteissä ja seiso aina tukevassa asennossa.
- Ole erittäin varovainen, kun vedät konetta itseäsi kohti.
- Työskentely reuna-alueilla, pensasaitojen lähellä ja jyrkissä rinteissä on vaarallista ja saattaa johtaa loukkaantumisiin. Muista säilyttää riittävän turvallinen etäisyys.
- Ilmastettaessa kosteaa nurmikkoa kone voi luisua, koska pito ei ole niin hyvä kuin kuivalla maaperällä, ja saatat kaatua. Ilmasta vain kuivaa nurmikkoa.
- Ilmasta nurmikko ainoastaan päivänvalossa tai riittävässä valaistuksessa.
- Älä käytä konetta huonolla säällä, esim. jos on sadekuurojen tai ukkosriski.

Loukkaantuminen

- Ohjausaisan ja pyörivän leikkuuterän välistä turvaetäisyyttä ei saa yrittää muuttaa.
- Koneen käyttäjän paikka on ohjausaisan takana käytön aikana.
- Pidä aina kädet ja jalat loitolla koneen pyörivistä osista.
- Kun käynnistät koneen, älä asetu ulosheitoaukon eteen.

- Leikkuulaite pyörii vielä jonkin aikaa moottorin sammuttamisen jälkeen. Pidä kädet ja jalat poissa teristä.
- Sammuta moottori ja odota, kunnes leikkuulaite on pysähtynyt:
 - ennen koneen kallistamista,
 - ennen koneen kuljettamista muualla kuin nurmikolla.
- Jottei moottori pysty käynnistymään vahingossa, sammuta moottori ja irrota sytytystulpan hattu:
 - ennen kuin alat poistaa pysähtymisen aiheuttajaa tai tukkeutumia ulosheittoputkesta;
 - ennen nurmikonilmastajan tarkistamista tai puhdistamista tai sille tehtäviä säätö- tai huoltotoimenpiteitä;
 - jos ilmastaja osuu vieraaseen esineeseen, tarkista vioittuiko ilmastaja ja käännä vauriot-pauksessa huoltokorjaamon puoleen;
 - jos kone alkaa tärähtää tavallista voimakkaammin, tarkista hetimitä se johtuu.
- Älä koskaan nosta tai kannaa konetta moottorin käydessä.
- Irrotettaessa ruohonkokoajaa ympärille sinkoava ruoho tai esineet voivat aiheuttaa loukkaantumisia koneen käyttäjälle tai lähistöllä oleville henkilöille. Älä tyhjennä ruohonkokoajaa moottorin käydessä. Sammuta kone.
- Tarkista nurmikko ennen työskentelyn aloittamista ja poista alueelta kaikki esineet, jotka voisivat sinkoutua eri suuntiin terien osuessa niihin.
- Jos jokin vieras esine, esim. kivi, osuu leikkuuterään tai jos kone alkaa tärähtää tavallista voimakkaammin: sammuta heti moottori ja irrota sytytystulpan hattu. Ennen kuin otat koneen uudelleen käyttöön, anna huoltokorjaamon tarkistaa, onko siinä vaurioita.
- Älä käynnistä moottoria, jos molemmat etupyörät ovat työasennossa. Leikkuuterä koskettaa maata ja kone voi lähteä liikkeelle.

Häkämärkytys

- Häkämärkytysvaara hiili-monoksidin johdosta. Käytä polttomoottoria vain ulkona.

Räjähdyksen ja tulipalovaara

- Bensiinihöyryt ovat räjähtäviä ja bensiini syttyy erittäin helposti tuleen.
- Täytä polttoainesäiliö bensiinillä ennen moottorin käynnistämistä. Älä avaa tankkia moottorin käydessä tai ollessa lämmin.
- Lisää polttoainetta vain moottorin ollessa sammutettu ja jäähtynyt. Vältä avotulta ja kipinöiden muodostumista. Tupakointi kielletty. Älä täytä polttoainetta sisätiloissa, vaan ulkona.
- Jos bensiiniä on läikkynyt yli, älä käynnistä moottoria. Siirrä kone pois polttoaineen likaamalta alueelta ja odota, kunnes bensiinihöyryt ovat haihtuneet.
- Poista tulipalon välttämiseksi ruoho tai ulosvaluva öljy seuraavista osista:
 - moottori
 - pakoputki
 - polttoainesäiliö.



Huom

Konevauriot

- Kivet, nurmikolla olevat oksat tms. voivat vaurioittaa konetta tai aiheuttaa toimintahäiriöitä. Poista kiinteät esineet työstettävältä alueelta aina ennen työhön ryhtymistä.
- Käytä konetta vain sen ollessa moitteettomassa kunnossa. Tarkista aina ennen käyttöä, näkyykö koneessa merkkejä vaurioista. Tarkista ennen kaikkea turvalaitteet, hallintalaitteet ja niihin kuuluvat kytkinvaijerit sekä kaikki ruuviliitokset – niiden tulee olla ehjiä ja tiukasti paikoillaan. Vaihda viallisten osien tilalle uudet ennen käyttöä.
- Käytä laitetta vain lyhyeksi leikatulla ja kuivalla nurmikolla. Ruohon pituuden tulee olla noin 4–5 cm.

i Käyttöajat

Noudata maakohtaisia käyttöajoista annettuja määräyksiä (kysy tarvittaessa vastaavalta viranomaiselta, milloin koneen käyttö on sallittua).

i Sijaintitiedot

Näissä ohjeissa sijaintitiedot (esim. vasen, oikea) tarkoittavat aina koneen eri puolia katsottuna kulkusuunnassa eteenpäin.

1. Koneen esivalmistelut**! Huom**

Kone toimitetaan kuljetusteknisistä syistä ilman moottoriöljyä.

– Muista täyttää moottoriöljy ennen koneen käyttöönottoa, katso moottorin käsikirja.

■ Polttoainesuositus: lyijytön bensiini (95E) (katso Moottorin käsikirja).

■ Älä täytä säiliöön liikaa polttoainetta, vaan korkeintaan 2 cm päähän täyttöaukon alareunasta.

■ Sulje tankki hyvin.

2. Ruohonkokoajan kiinnittäminen

(lisävaruste riippuen mallista)

Kuva 2

■ Nosta ulosheittoaukon suoja ja ripusta ruohonkokoaja paikoilleen.

3. Työsyvyyden säätö

Kuva 3

! Huom

Ennen koneen ensimmäistä käyttöönottoa on säädettävä oikea työsyvyys. Korkeudensäätövivun saa asettaa vain ensimmäiseen työsyvyyden säätöasentoon (asentoon 1).

i Ohje

Terien/ilmastuspiikkien kuluessa on työsyvyys säädettävä uudelleen. Työsyvyys on optimaalinen, kun terät/ilmastuspiikit painautuvat maahan 2–3 mm syvyydeltä.

Työsyvyyden ollessa suurempi moottori saattaa kuormittua liikaa ja vaurioitua. Varmista, että työsyvyys on säädetty oikein.

- Aseta korkeudensäätövipu (riippuen mallista) sopivaan asentoon kulumisen mukaan. Asentoja **2, 3, 4** ja **5** tarvitaan vain, kun terät/piikit ovat kuluneet. Riippuen terien kuluneisuudesta säädä työsyvyys asteittain matalammaksi aloittaen asennosta **2**.

4. Moottorin käynnistys

Noudata myös moottorin käsikirjan ohjeita.

! Vaara

Pidä jalat ja kädet loitolla leikkuulaitteesta.

! Huom

Ennen kuin käynnistät moottorin, kytke leikkuuterät irti voimanotosta. Älä kallista konetta käynnistettäessä.

- Aseta kone tasaiseen paikkaan, jossa ruoho on mahdollisimman lyhyttä.

Tee tarvittavat säädöt

Kuva 5

i Kaasuvipua koskeva ohje

Mallista riippuen kaasuvipu (kuva 5) on sijoitettu moottoriin tai koneen työntöaisaan.

- Avaa bensiinihana (mikäli koneessa – katso moottorin käsikirja).

i Moottoria koskevia ohjeita

– Noudata moottorin käsikirjassa annettuja ohjeita.

– Vaikka moottori on lämmin, saattaa joskus olla tarpeen käyttää rikastinta tai primemuppia.

Kylmän moottorin käynnistys

- Aseta kaasuvipu asentoon **I** (koneet, joissa on rikastin) – kuva 5a

tai

- Aseta kaasuvipu asentoon **↔** / **Max/Run** ja paina primer-nappia voimakkaasti 1–3 kertaa (koneet, joissa ei ole rikastinta) – kuva 5b/c

tai

- Aseta kaasuvipu asentoon **↔** / **Max/Run** ja rikastinvipu (moottorissa) asentoon »Choke« / **I** – kuva 5b/d.

Lämpimän moottorin käynnistys

- Aseta kaasuvipu asentoon **↔** / **Max/Run**.

Moottorin käynnistys

- Aseta kuljetusasentovipu kuljetusasentoon **I**, jotta leikkuulaite ei kosketa maata (kuva 9b).
- Asetu koneen taakse.
- Vedä hitaasti käynnistysnarun kahvasta, kunnes tuntuu vastusta ja nykäise se sitten ylös nopealla ja rivakalla vedolla. Älä päästä käynnistysnarua kelautumaan nopeasti takaisin, vaan palauta se hitaasti – Kuva 5e.

Säädöt moottorin käynnistystyksen jälkeen

- Aseta moottorin rikastinvipu (mallista riippuen) takaisin asentoon **↔** / **Max/Run** / **I**.
- Valitse kaasuvivulla haluamasi moottorin kierrosnopeus.

i Ohje

Kun aloitat ilmastamisen, aseta kaasuvipu aina asentoon täyskaasu **↔** / **Max/Run**. Lisää moottorin käyttöä koskevia tietoja löydät moottorin käsikirjasta.

5. Moottorin pysäyttäminen

Kuva 7

- Kytke terät pois päältä päästämällä kytinkahva irti.
- Aseta kaasuvipu asentoon **STOP/Stop**.

6. Pystyleikkaus/ilmastus

Kuva 6

- Käynnistä moottori ohjeiden mukaisesti.
- Vedä kytinkahvasta (kuva 6a):
 - Vedä lukitusvivusta ja pidä kiinni.
 - Vedä kytinkahvasta ja pidä kiinni.
 - Päästä lukitusvipu vapaaksi. Leikkuuterät käynnistyvät.
- Aseta kuljetusasentovipu kuljetusasennosta **I** työasentoon **O** – kuva 4.

i Ohje

Kone lähtee liikkeelle leikkuulaitteen koskettaessa maata.

- Kuljeta konetta niin, että työkaistat ovat aina samansuuntaiset (kuva 6b).
- Pysäytä leikkuuterät päästämällä kytkinkahva vapaaksi (kuva 6c). Leikkuuterät pysähtyvät hetken kuluttua.

7. Ruohonkokoajan irrottaminen ja tyhjentäminen

(lisävaruste riippuen mallista)

Kuva 8

- Sammuta moottori ja odota, kunnes moottori on pysähtynyt.
- Nosta ulosheittoaukon suojaa ja irrota ruohonkokoaja.
- Tyhjennä ruohonkokoaja.

8. Työskentely ilman ruohonkokoajaa

Kun irrotat ruohonkokoajan, ulosheittoaukon suoja kääntyy alaspäin. Työskenneltäessä ilman ruohonkokoajaa, leikkuujäte poistuu suoraan nurmikolle.

9. Työskentelyn päätyttyä

- Sammuta moottori.
- Odota, että kaikki liikkuvat osat ovat pysähtyneet ja moottori on jäähtynyt.
- Aseta kuljetusasettovipu kuljetusasentoon .
- Sulje bensiinihana (mikäli koneessa – katso moottorin käsikirja).
- Irrota sytytystulpan hattu moottorista.
- Tyhjennä ruohonkokoaja.

i Ohje

Vie kone suljettuun tilaan vain, kun moottori on jäähtynyt.

10. Ilmastajan teräkselin asennus

(lisävaruste riippuen mallista)

Toimi kuten kohdassa »Huolto/Puhdistus« neuvotaan.

Pystyleikkuuta/ilmastusta koskevia ohjeita

Jotta ruohonjuuret saavat keväällä paremmin ilmaa ja nuori ruoho pystyy kasvamaan terveellä kasvualustalla, on tarpeellista ilmastaa nurmikko juuri tähän vuodenaikaan useammin kuin kesällä.

Pystyleikka nurmikko

- keväällä useamman kerran,
- kesällä tarvittaessa,
- useammin myös kesällä, jos kyseessä on varjoisan paikan nurmikko.

Ilmasta nurmikko

- tarvittaessa pitkin kasvukautta.

Pystyleikkaa/ilmasta nurmikko vain ruohon pituuden ollessa enintään 4 cm. Jos ruoho on pidempää, leikkaa nurmikko ennen pystyleikkuuta/ilmastusta.

Kastele ja lannoita työstetyt kohdat, jotta ruoho kasvaisi nopeammin.

Kuljetus

! Huom

Leikkuuterät ja kone voivat vaurioitua, jos konetta kuljetetaan esim. päällystetyillä teillä moottorin ollessa sammutettu. Vältä leikkuuterien koskettamista maahan. Työnnä aina konetta sen ollessa kallistettuna ja vain takapyörien varassa (kuva 9a) tai kun etupyörät ovat kuljetusasennossa (kuva 9b). Sammuta aina moottori ja irrota sytytystulpan hattu, ennen kuin nostat tai kannat konetta.

Etupyörien asettaminen kuljetusasentoon

Kuva 9b

- Aseta kuljetusasettovipu (1) asentoon .

Koneen kuljettaminen lyhyitä matkoja käsin työntäen

- Sammuta moottori.
- Kallista konetta vähän taaksepäin, niin että etupyörät ovat irti maasta (kuva 9a) tai aseta etupyörät kuljetusasentoon, jotta leikkuulaite ei kosketa maata (kuva 9b).
- Työnnä konetta.

Koneen kuljettaminen ajoneuvossa

! Vaara

Sammuta moottori ja annan sen jäähtyä aina ennen koneen kuljettamista. Irrota sytytystulpan hattu. Kone ei saa olla kallellaan kuljetuksen aikana. Huolehdi riittävästä kiinnityksestä ajoneuvossa suoritettavan kuljetuksen aikana, jotta kone ei pysty liikkumaan paikoiltaan. Kuljeta laitetta vain polttoainesäiliö tyhjänä. Varmista, että säiliön korkki on kunnolla kiinni.

Kuva 10

- Taita työntöaisa kokoon, niin ilmastaja vie vähemmän tilaa.

Huolto/Puhdistus

! Vaara

Loukkaantumisien välttämiseksi ennen koneelle tehtäviä töitä

- sammuta moottori,
- odota, kunnes kaikki liikkuvat osat ovat varmasti pysähtyneet ja moottori on jäähtynyt,
- estä moottorin tahaton käynnistymisen irrottamalla sytytystulpan hattu moottorista,
- noudata lisäksi turvaohjeita moottorin käsikirjassa.

! Huom

Kallista konetta aina niin, että sytytystulppa on ylöspäin. Moottori saattaa vaurioitua ulosvaluvan polttoaineen tai öljyn johdosta.

Huolto

! Vaara

Leikkuulaitteesta aiheutuvien loukkaantumisten välttämiseksi jätä kaikki siihen kohdistuvat työt, kuten leikkuuterien/ilmastuspiikkien vaihto tai teroitus vain valtuutetun huoltokorjaamon tehtäväksi (tarvitaan erikoistyökaluja).

! Huom

Noudata moottorin käsikirjassa annettuja huolto-ohjeita. Jätä ilmastaja käyttökauden lopussa huoltokorjaamoon tarkistettavaksi ja huollettavaksi.

**Huom****Moottoriöljy on vaaraksi ympäristölle.**

Toimita öljynvaihdon yhteydessä talteenotettu vanha öljy öljynkeräys-pisteeseen tai jätehuoltoyritykselle.

Ensimmäisten 2–5 käyttötunnin jälkeen

- Vaihda öljy, katso oheinen moottorin käsikirja.

Kerran käyttökauden aikana

- Vaihda öljy, katso oheinen moottorin käsikirja.
- Voitele ulosheittoaukon suojan nivelkohdat ja jouset.
- Jätä ilmastaja käyttökauden lopussa huoltokorjaamoon tarkistettavaksi ja huollettavaksi.

Puhdistaminen**Huom**

Puhdista ilmastaja aina käytön jälkeen.

Puhdistamattomaan koneeseen tulee helposti materiaalivaurioita ja toimintahäiriöitä.

Älä käytä puhdistamiseen korkeapainepesuria.

Ruohonkokoajan puhdistaminen

Puhdistus käy helpoiten heti ilmastamisen jälkeen.

- Irrota ruohonkokoaja ja tyhjennä.
- Voit pestä ruohonkokoajan voimakkaalla vesisuihkulla käyttäen puutarhaletkua.
- Anna ruohonkokoajan kuivua hyvin ennen seuraavaa käyttökertaa.

Ilmastajan puhdistaminen**Vaara**

Voit loukata itsesi puhdistaessasi leikkuuteriä. Käytä tästä syystä työkäsiineitä.

Puhdista kone, mikäli mahdollista, heti ilmastamisen jälkeen.

- Puhdista leikkuutila ja ulosheittoluukku harjalla, käsiharjalla tai rievulla.
- Aseta kone lopuksi taas pyörien varaan ja poista kaikki näkyvissä oleva ruoho ja lika.

Pystyleikkurin/ilmastajan teräkselin vaihto**Vaara**

Voit loukata itsesi puhdistaessasi leikkuuteriä. Käytä tästä syystä työkäsiineitä.

**Huom**

Käytä vain alkuperäisiä valmistajan hyväksynnän saaneita teräkselleitä.

Kuva 11

- Sammuta moottori ja anna sen jäähtyä.
- Irrota sytytystulpan hattu.
- Irrota ruohonkokoaja (lisävaruste).
- Nosta vähän konetta moottorityypistä riippuen edestä tai takaa – sytytystulpan tulee osoittaa ylöspäin.

**Ohje**

Älä nosta liikaa – polttoainetta saattaa vuotaa ulos polttoainesäiliöstä. Valuta tarvittaessa ensin polttoainetta vähän ulos.

- Irrota pystyleikkurin teräkseli (a) tai ilmastajan teräkseli (b):
 - Avaa lukituskahva (c).
 - Avaa kiinnityskahva (d).
 - Työnnä koko akseli oikealle, niin että se irtoaa kuusikulmaisesta istukasta (e), ja poista alakautta.
- Kiinnitä pystyleikkurin teräkseli (a) tai ilmastajan teräkseli (b):
 - Työnnä koko akseli alakautta vähän sisäänpäin kuusikulmaiseen istukkaan (e) ja aseta akselin pää (g) paikoilleen kiinnityshahloon (f) ja pidä paikallaan.
 - Sulje kiinnityskahva (d).
 - Sulje lukituskahva (c). Varmista kunnollinen lukittuminen!
- Tarkista, että pystyleikkurin/ilmastajan teräkseli on oikein paikoillaan.

Varastointitoimenpiteet**Vaara****Räjähdyks- ja tulipalovaara.**

Älä säilytä konetta, jonka tankissa on polttoainetta (bensiniä) tiloissa, joissa polttoainehöyryt voivat päästä kosketuksiin avotulen tai kipinöiden kanssa.

**Huom****Koneen materiaalivauriot mahdollisia.**

Säilytä konetta puhtaassa ja kuivassa paikassa, moottorin pitää olla jäähtynyt. Jos kone on pitempään käyttämättä, esim. talvella, suoja se ruostumiselta. Käyttökauden lopuksi tai jos ilmastaja on käyttämättä yli kuukauden,

- Laske polttoaine tarkoitukseen sopivaan astiaan ja varastoi moottori moottorin käsikirjan ohjeiden mukaisesti,

**Huom**

Laske polttoaine pois vain ulkona.

- Puhdista ilmastaja ja ruohonkokoaja,
- pyyhi kaikki metalliosat ruostumisen estämiseksi öljyyn kastetulla rievulla tai suihkuta ne yleisvoiteluspraylla.

Takuuehdot

Takuu kattaa materiaali – ja valmistevikojen osalta varaosat ja työn. Takuuaika ostopäivästä lukien: 2 vuotta. Takuu ei korvaa, jos vika on aiheutunut virheellisestä käytöstä tai huollosta. Takuutapauksissa on otettava yhteys myyjäliikkeeseen tai valtuutettuun huoltoliikkeeseen.

Moottoriin liittyvää tietoa

Moottorin valmistaja on vastuussa kaikista moottoriin liittyvistä ongelmista, jotka koskevat tehoa, tehonmittausta, teknisiä tietoja, takuuta ja huoltoa. Tarkempia tietoja on annettu koneen mukana toimitettavassa erillisessä moottorin valmistajan käyttöopaskirjassa.

Toimenpiteitä käyttöhäiriöiden varalle

Syyt nurmikoneilmastajan toimintahäiriöihin ovat usein yksinkertaisia. Alla olevien ohjeiden avulla pystyt tunnistamaan syyt helposti ja osittain voit myös korjata viat itse. Jos olet epävarma, käännä myyjäiliikkeen tai huoltokorjaamon puoleen.

Häiriö	Mahdollinen syy	Toimenpide
Käynnistysnarua ei pysty vetämään.	Moottori rikki.	Käännä huoltokorjaamon puoleen.
Moottori ei käynnisty.	Kaasuvipu väärässä asennossa.	Aseta kaasuvipu asentoon I\ CHOKE (moottorin ollessa kylmä). Aseta kaasuvipu asentoon ☞/Max/Run tai START (moottorin ollessa lämmin).
	Tankissa ei ole polttoainetta.	Täytä tankki puhtaalla, uudella bensiinillä.
	Sytytystulpan hattu ei ole paikoillaan.	Kiinnitä tulpan hattu paikoilleen.
	Sytytystulppa likainen tai viallinen, väärä kärkiväli	Irrota sytytystulppa, tarkista; puhdista, vaihda tarvittaessa; säädä kärkiväli (katso moottorin käsikirja).
	Polttoaine on vanhaa tai likaista.	Vaihda tilalle uutta polttoainetta.
	Ilmansuodatin likainen.	Puhdista ilmansuodatin (katso moottorin käsikirja).
	Primer-nappia/rikastinta ei ole käytetty moottorin ollessa kylmä.	Käytä primer-nappia/rikastinta (katso moottorin käsikirja).
Kierrosluku pienenee.	Työsyvyys liian suuri.	Pienennä työsyvyyttä.
	Ruoho liian pitkää.	Leikkaa nurmikko ennen ilmastamista.
	Ulosheittoputki tukossa.	Irrota sytytystulpan hattu, poista tukkeuma.
	Ilmansuodatin likainen.	Puhdista ilmansuodatin (katso moottorin käsikirja).
Huono ilmastustulos.	Työsyvyys liian pieni.	Lisää työsyvyyttä.
	Terät kuluneet.	Vaihdatuta terät huoltokorjaamossa.
Huono ilmastustulos/ulosheitto ei toimi.	Ruuhonkokooja täynnä/likainen.	Pysäytä ilmastaja, tyhjennä tai puhdista ruuhonkokooja.
	Ulosheittoputki tukossa.	Irrota sytytystulpan hattu, puhdista ulosheittoputki.
Tavallisuudesta poikkeavat äänet (räminä, kolina)	Ruuvit, mutterit tai muut kiinnitysosat löystyneet.	Kiinnitä osat. Jos äänet eivät poistu, käännä huoltokorjaamon puoleen.
Voimakasta tärinää, Voimakasta värinää.	Terät vioittuneet, taipuneet.	Sammuta moottori heti. Vaihdatuta terät huoltokorjaamossa.
	Moottorinkiinnitys löystynyt.	Sammuta moottori heti. Anna huoltomiehen kiinnittää moottori.

Conteúdo

Para a sua segurança	79
Montagem	80
Funcionamento	81
Manejo.....	81
Sugestões relativas à escurificação/ao arejamento	83
Transporte	84
Manutenção/Limpeza	84
Paralisação	85
Garantia	85
Informação sobre o motor	85
Detectar e reparar as avarias	85

Dados indicados na placa do modelo

Estes dados são muito importantes para uma identificação posterior das peças de reposição e para a assistência técnica. A placa de características encontra-se perto do motor. Registrar todas as indicações na placa de características do seu aparelho, na zona indicada a seguir.

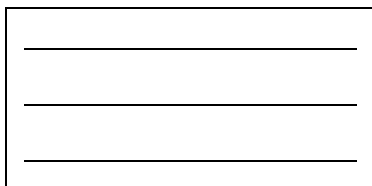

Estas e outras indicações encontram-se na Declaração de Conformidade CE anexa que é parte integrante destas Instruções de Serviço.

Apresentações através de figuras

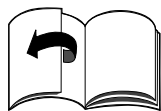

Desdobrar as páginas das figuras no início das Instruções de Serviço. Nestas instruções de serviço são descritos vários modelos. As representações gráficas podem divergir do aparelho adquirido no que diz respeito a detalhes.

Para a sua segurança

Usar correctamente o aparelho

Este aparelho foi concebido, exclusivamente

- para utilização de acordo com as descrições e indicações sobre segurança, referidas nestas Instruções de Serviço;
- como escurificador para escurificar e arejar um relvado em jardins domésticos e para tempos-livres.

Qualquer outra utilização não está em conformidade com as determinações legais. A utilização que não está em conformidade com as determinações legais tem como consequência a perda da garantia e a recusa de qualquer tipo de responsabilidade por parte do fabricante. O utilizador é responsável por todos os danos causados a terceiros e suas propriedades. Alterações arbitrárias no aparelho excluem quaisquer responsabilidades do fabricante pelos danos dali resultante.

Observar as instruções de segurança e de serviço

Como utilizador deste aparelho, leia atentamente estas Instruções de Serviço, antes da primeira utilização. Proceda em conformidade e guarde as Instruções de Serviço em local seguro para posterior consulta. O aparelho não deve ser utilizado por crianças ou outras pessoas que não conheçam perfeitamente estas Instruções de Serviço.

Se o aparelho mudar de dono, estas Instruções de Serviço devem ser-lhe entregues conjuntamente com o aparelho.

Instruções gerais de segurança

Neste capítulo encontram-se as instruções gerais de segurança. As instruções de aviso que se referem especialmente às peças individuais do aparelho, ao funcionamento ou às actividades encontram-se na respectiva passagem destas instruções.

Antes de trabalhar com o aparelho

As pessoas que usam o aparelho não podem estar sob a influência de entorpecentes, tais como, p. ex., álcool, drogas ou remédios.

Pessoas com menos de 16 anos não estão autorizadas a utilizar este aparelho – determinações locais podem fixar a idade mínima para o utilizador.

Este aparelho não está preparado para ser utilizado por pessoas (crianças incluídas) com capacidades físicas, sensoriais ou mentais limitadas ou com falta de experiência e/ou de conhecimentos, a menos que sejam vigiadas por uma pessoa responsável pela sua segurança ou que tenham recebido instruções desta pessoa de como o aparelho deve ser utilizado.

As crianças devem ser vigiadas, para se garantir que elas não brinquem com o aparelho.

Antes de iniciar o trabalho, familiarize-se com todos os dispositivos e elementos de comando, assim como com as suas funções.

Guarde o combustível unicamente nos recipientes expressamente previstos para tal fim e nunca perto de fontes de calor (p. ex. fogões ou reservatórios de água quente). Abasteça o aparelho só ao ar livre. Nunca abasteça o aparelho com o motor a funcionar ou quente. Substitua escapes, depósitos de combustível ou tampas danificados.

- Verifique antes da utilização,
- se o dispositivo de captação de relva funciona e se a aba de expulsão se fecha correctamente. Componentes danificados, desgastados ou em falta, têm que ser substituídos imediatamente.
 - se as ferramentas de corte, pinos de fixação e a unidade de corte integral estão gastos ou danificados. Peças danificadas, com desgaste ou em falta devem ser imediatamente substituídas. Peças desgastadas ou danificadas têm que ser imediatamente substituídos, em conjuntos completos, para se evitarem desequilíbrios.
 - se o escurificador/eixo arejador está fixo de forma correcta e segura.

Peças de substituição e acessórios têm que corresponder às exigências determinadas pelo fabricante.

Por isso, utilizar somente peças de substituição e acessórios originais ou as peças de substituição e os acessórios homologados pelo fabricante.

Mandar executar as reparações só por uma oficina especializada.

Durante o trabalho com o aparelho

Ao executar trabalhos com ou no aparelho terá que vestir uma roupa de trabalho correspondente, como p. ex.:

- sapatos de segurança,
- calça comprida,
- roupa justa,
- protecção de ouvidos
- óculos de protecção.

Todos os dispositivos de segurança têm que ser aplicados no aparelho completos e em perfeito estado de funcionamento.

Não efectuar quaisquer alterações nos dispositivos de segurança.

O aparelho só deve funcionar no estado técnico fornecido e prescrito pelo fabricante.

Nunca altere as afinações do motor efectuadas na fábrica.

Evite fogo aberto, formação de faíscas e não fume.

Antes de executar quaisquer trabalhos neste aparelho

Para protecção contra ferimentos, antes de qualquer intervenção (p. ex. trabalhos de manutenção e de afinação) e transporte (ex. levantar ou transportar) neste aparelho

- desligue o motor,
- esperar até todos os componente móveis estarem completamente parados. e o motor ter arrefecido,
- desligar o terminal da vela do motor, para evitar um arranque involuntário do motor,
- prestar atenção às instruções adicionais de segurança constantes das instruções de serviço do motor.

Depois do trabalho com o aparelho

Nunca abandone o aparelho, sem antes desligar o motor.

Dispositivos de segurança

Figura 1

Perigo

Nunca utilize um aparelho com dispositivos de segurança danificados ou em falta.

Tampa do ejector (1)

A aba de expulsão protege-o contra ferimentos provocados pelo dispositivo de corte ou objectos sólidos projectados. O aparelho só pode ser funcionado com a tampa do ejector montada.

Haste de ligação (2)

Para sua segurança, a haste de ligação serve para parar, imediatamente, o dispositivo de corte em caso de emergência.

Nunca se deve tentar alterar a sua função.

Símbolos no aparelho

No aparelho encontram-se diversos símbolos autocolantes. A seguir a explicação dos símbolos:

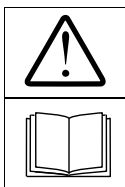

Atenção! Antes da colocação em funcionamento, ler as Instruções de Serviço!

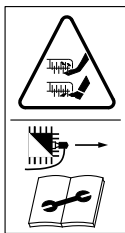

Antes da execução de trabalhos nas ferramentas de corte, desligar o terminal da vela de ignição! Manter os dedos e os pés afastados das ferramentas de corte! Antes da afinação ou limpeza do aparelho ou antes de o testar, desligar o aparelho da corrente e desligar o terminal da vela de ignição.



Manter terceiros pessoas afastadas da zona de perigo!



Utilizar as protecções para os olhos e para os ouvidos!

Mantenha estes símbolos no aparelho sempre em estado legível.

Símbolos nas instruções de serviço

Nestas instruções são utilizados símbolos que indicam perigos ou assinalam notas importantes.

A seguir a explicação dos símbolos:

Perigo

Chama a sua atenção para perigos que estão relacionados com a actividade descrita e na qual existe perigo para pessoas.

Atenção

Chama-se a atenção para vários perigos que se relacionam com a actividade descrita e que podem, também, provocar danos no aparelho.

Nota

Assinala informações importantes e conselhos para o utilizador.

Montagem

No final das Instruções de Serviço ou na folha anexa é apresentada a montagem do aparelho por meio de imagens.

Indicação sobre reciclagem

Resíduos existentes da embalagem, aparelhos velhos, etc., devem ser reciclados em conformidade com as determinações em vigor no local.

Funcionamento

O aparelho é conduzido manualmente sobre a área de relvado que se pretende trabalhar.

O dispositivo de corte é accionado por um motor a gasolina.

A profundidade de trabalho é determinada centralmente através de regulação da altura.

Escarificar

A ferramenta de corte é giratória, corta a camada de feltro formada por musgos, líquens e ervas daninhas e conduz o material cortado para fora ou no capturador de relva.

Durante o corte, as lâminas penetram no solo, surribando a terra, o que permite à relva absorver melhor os nutrientes.

Recomendamos a escarificação do relvado na Primavera (Abril/Maio) e no Outono (Outubro).

Arejar (com eixo arejador opcional):

O mecanismo de corte (eixo arejador) roda de forma circular e penteia o relvado, arejando ligeiramente as superfícies com musgo.

O musgo removido é transportado para fora ou para o capturador de relva.

Ao arejar, a superfície do solo é “arranhada”, pelo que a água assim pode escoar melhor, facilitando a absorção de oxigénio. Caso necessário, recomendamos que o solo seja arejado durante todo o período de crescimento.

Manejo

Favor dar atenção às instruções do manual do motor.

Perigo

Acidente

- Pessoas e, especialmente, crianças ou animais não devem estar próximo do aparelho, quando em trabalhos de sachar. Perigo de ferimentos devido a pedras ou outros objectos projectados.

Queda

- Conduza o aparelho só passo a passo.
- Ao escarificar nas encostas, o aparelho pode tombar e você pode ferir-se. Em encostas, o aparelho deve ser sempre conduzido transversalmente, nunca para cima ou para baixo. Nunca sachar em encostas com uma inclinação superior a 20%.
- Seja particularmente cuidadoso, ao alterar a direcção de marcha e mantenha sempre um posicionamento correcto.
- Quando puxar o aparelho em marcha atrás na sua direcção.
- Existe perigo de lesão ao escarificar em área limitrofe. É perigoso escarificar nas proximidades de beiras, sebes e encostas íngremes. Ao escarificar, mantenha a distância de segurança.
- Ao escarificar em relvas molhadas, o aparelho pode escorregar devido à reduzida aderência e você pode cair. Escarifique só quando a relva estiver seca.
- Trabalhe apenas à luz do dia ou com boa iluminação artificial.
- Não utilize o aparelho no caso de más condições atmosféricas, p. ex., perigo de chuva ou de trovoadas.

Lesão

- A distância de segurança, dada pela longarina de guia em relação à ferramenta de corte em movimento, deve ser sempre respeitada.
- Durante a utilização do aparelho, a área de trabalho do operador situa-se atrás da longarina de guia.
- Nunca aproxime as mãos ou pés de peças em rotação.
- No arranque do aparelho, nunca se posicionar junto das aberturas de expulsão.
- A ferramenta de corte continua ainda a rodar durante alguns segundos, após o motor ser desligado. Manter pés e mãos afastados.
- Pare o motor e espere que o dispositivo de corte tenha parado completamente:
 - antes de tombar o aparelho,
 - para transporte sobre outras zonas que não sejam relvadas.
- Desligar o motor e o terminal da vela de ignição, para evitar um arranque involuntário do motor;
 - antes de eliminar entupimentos e bloqueios no escape;
 - Antes de verificar, limpar e afinar o dispositivo de sachar ou de executar quaisquer trabalhos no aparelho;
 - se um corpo estranho for encontrado. Verificar se há danos no dispositivo de sachar e, em caso afirmativo, recorrer a uma oficina especializada;
 - Caso o aparelho comece a ter fortes vibrações inusitadas, controle-o de imediato.
- Nunca levante nem transporte um aparelho com o motor em funcionamento.
- Ao retirar o capturador de relvas, poderá ferir-se ou ferir outras pessoas, devido à projecção de produtos resultantes de trabalho de escarificar ou, ainda, de corpos estranhos. Nunca esvazie o capturador de relvas com o motor a funcionar. Desligue o aparelho.
- Examine o terreno no qual será empregado o aparelho e retire todos os objectos que possam ser captados e lançados para longe.
- Se for encontrado um objecto estranho (por ex. pedra) pelo dispositivo de corte ou se o aparelho começar a vibrar de forma estranha; Desligar, imediatamente, o motor e o terminal da vela de ignição. Antes de continuar o serviço, mandar examinar por uma oficina especializada quanto a danos.
- Nunca proceder ao arranque do aparelho, se as duas rodas dianteiras se encontrarem na posição de trabalho. O dispositivo de corte tem contacto com o solo e poderá movimentar-se.

Asfixiar

- Perigo de asfixia pelo monóxido de carbono.
O motor de combustão só pode funcionar ao ar livre.

Perigo de explosão e de incêndio

- Os vapores da gasolina são explosivos e a própria gasolina é altamente inflamável.
- Encha o depósito do combustível, antes de arrancar com o motor. Mantenha o tanque fechado durante o funcionamento do motor ou quando do motor ainda quente.
- Abasteça de combustível somente com o motor desligado e arrefecido. Evite fogo aberto, formação de faíscas e não fume. Abasteça o aparelho só ao ar livre.
- Caso tenha havido um derrame de combustível, não ponha o motor em funcionamento. Afaste o aparelho da superfície suja de combustível e espere até que os vapores da gasolina se dissipem.
- Para evitar perigo de incêndio, mantenha os seguintes componentes limpos de relva ou de óleo derramado:
 - Motor
 - Escape
 - depósito da gasolina.

⚠ Atenção**Danos no aparelho**

- Pedras, hastas projectadas ou objectos semelhantes podem provocar danos no aparelho ou no modo de funcionamento. Retire os objectos rígidos que se encontram na área de trabalho antes de empregar o aparelho.
- Maneje o aparelho somente em estado perfeito. Faça um controlo visual antes de manejar o aparelho. Verificar, especialmente, os dispositivos de segurança, os elementos de comando e as uniões roscadas quanto a danos e fixação correcta. Substitua as peças danificadas antes de trabalhar com o aparelho.
- Só utilize o aparelho em terrenos com relva seca e cortada curta. A relva deve ter uma altura aproximada de 4 a 5 cm.

i Tempos de funcionamento

Siga as regulamentações nacionais/municipais relativamente aos horários de funcionamento (se necessário, informe-se junto dos serviços competentes).

i Indicações de posição

As indicações de posição (p. ex. esquerda, direita) são feitas partindo do ponto de vista da travessa do guia-dor em direção de trabalho do aparelho.

1. Preparar o aparelho**⚠ Atenção**

Por razões de transporte, o aparelho é fornecido sem óleo no motor.

- Por isso, antes da primeira utilização, colocar óleo no motor; Ver Manual do motor.
- Abastecer com gasolina sem chumbo (ver Manual do Motor).
- Nunca encher o depósito até transbordar, mas deixar ca. de 2 cm livre abaixo do canto inferior da tubuladura de entrada.
- Fechar bem o depósito.

2. Enganchar o captador de relva

(opcional, em função do modelo)

Figura 2

- Levantar a tampa do ejector e enganchar o captador de relvas.

3. Regular a profundidade de trabalho

Figura 3

⚠ Atenção

Para o primeiro funcionamento a profundidade de trabalho tem que ser correctamente regulada. A alavanca de regulação em altura só pode ser colocada na primeira regulação da profundidade de trabalho (posição 1).

i Nota

Com o desgaste das lâminas/dos dentes arejadores, é necessário reajustar a profundidade de trabalho. A profundidade de trabalho ideal é alcançada quando as lâminas/os dentes arejadores da ferramenta de corte penetram 2 a 3 mm no solo.

Uma profundidade de trabalho demasiado grande pode originar uma sobrecarga do aparelho e causar danos. Preste, por isso, atenção a uma regulação correcta da profundidade de trabalho.

- Ajustar a alavanca de regulação em altura (conforme o modelo) em conformidade com o nível de desgaste. As regulações 2, 3, 4 e 5 só são necessárias após o desgaste das lâminas/dos dentes arejadores. Conforme o desgaste, fazer a regulação mais profunda por fases começando em 2.

4. Ligar o motor

Favor dar atenção às instruções do manual do motor.

⚠ Perigo

Manter as mãos e os pés afastados do dispositivo de corte.

⚠ Atenção

Antes de proceder ao arranque do motor, desacoplar todos os dispositivos de corte e accionamentos. Não inclinar o aparelho ao ser colocado em funcionamento.

- Colocar o aparelho numa superfície plana, se possível, com pouca relva ou relva curta.

Proceder às regulações

Figura 5

i Nota em relação ao acelerador

Dependendo do modelo, o acelerador (figura 5) situa-se junto ao motor ou à longarina de guia.

- Abrir a torneira da gasolina (caso exista – ver Manual do Motor).

i Indicações sobre o motor

- Ter em atenção as informações no manual do motor.
- Mesmo com um motor quente, pode ser, eventualmente, necessário accionar o «Choke» ou o „Primer“.

Arranque com o motor frio

- Alavanca do acelerador na posição  (Aparelho com estrangulador) Figura 5a

ou

- Posicionar o acelerador em  / **Máx/Run** e premir energicamente o Primer 1–3x (Aparelhos sem Choke) – Figura 5b/c

ou

- Posicionar o acelerador em  / **Máx/Run** e a alavanca Choke (no Motor) em «Choke»/| \ – Figura 5b/d.

Arranque com motor quente

- Posicionar o acelerador em  / **Máx/Run**.

Ligar o motor

- Deslocar a alavanca de transporte para a posição de transporte  I, para que o mecanismo de corte não toque no chão (figura 9b).
- Posicione-se por trás do aparelho.
- Puxar o punho do cabo de arranque, lentamente até sentir resistência, depois puxar com força e rapidez até ao fim do curso do cabo. Não deixar que o cabo do arrancador recolha rapidamente, mas antes, ele deve recolher lentamente – Figura 5e.

Ajustes depois do arranque do motor

- Colocar a alavanca de estrangulador no motor (conforme o modelo) de volta para a posição  / **Max/Run** / | \.
- Posicionar o acelerador nas rotações pretendidas para o motor.

Nota

Para sacher, posicionar sempre o acelerador no máximo  / **Máx/Run**. Mais informações sobre a utilização do motor, podem ser obtidas no Manual do Motor.



5. Parar o motor

Figura 7

- Soltar a haste de ligação, para desligar o dispositivo de corte.
- Posicionar o acelerador em  / **Stop**.

6. Escarificar/arejar

Figura 6

- Proceder ao arranque do motor conforme indicado.
- Puxar a haste de ligação: (figura 6a):
 - Puxar a alavanca de lingueta e mantê-la assim.
 - Puxar e reter a barra de ligação.
 - Deixar a alavanca de lingueta.
 O mecanismo de corte está a funcionar.
- Deslocar a alavanca de transporte da posição de transporte  I para a posição de trabalho  0/ – Figura 4.

Nota

Através do contacto com o solo do dispositivo de corte, o aparelho pode entrar em movimento.

- Conduzir o aparelho em trajectos paralelos (figura 6b).
- Soltar a haste de ligação, para parar o dispositivo de corte (figura 6c). O dispositivo de corte pára, passado pouco tempo.

7. Tirar e esvaziar o capturador de relvas

(opcional, em função do modelo)
Figura 8

- Parar o motor e esperar até que o mesmo fique completamente imobilizado.
- Levantar a tampa do ejector e desenganchar o capturador de relvas.
- Esvaziar o capturador de relvas.

8. Trabalhar sem capturador de relvas

Se você retirar o capturador de relvas, a tampa do ejector fecha para baixo. A relva cortada é lançada directamente para baixo ao trabalhar sem capturador de relvas.

9. Depois de terminar o trabalho

- Parar o motor.
- Esperar, até que todas as peças móveis estejam completamente imobilizadas e o motor tenha arrefecido.

- Colocar a alavanca de transporte na posição  I.
- Fechar a torneira da gasolina (caso exista – ver Manual do Motor).
- Desligar o terminal da vela de ignição.
- Esvaziar o dispositivo de captação de relva.

Nota

Guardar o aparelho em espaços fechados só depois do motor ter arrefecido.

10. Montar o eixo arejador

(opcional, em função do modelo)
Esta etapa de trabalho é descrita na secção «Manutenção/Limpeza».

Indicações relativas à escarificação/ao arejamento

Para que a área de raízes do relvado seja arejada na primavera e a relva nova possa crescer sadiamente é necessário, nesta estação, escarificar o relvado com mais frequência que no verão.

Escarificar o relvado

- na primavera com mais frequência,
- no verão conforme a necessidade,
- que tem muita sombra, também no verão com mais frequência.

Arejar o relvado

- caso necessário, durante o período de crescimento.

Escarifique/areje o relvado somente se a relva tiver um comprimento máximo de 4 cm. Se a relva tiver excedido este comprimento, é necessário cortar a relva antes de a escarificar/arejar.

Irrigue e adube os lugares cultivados para que a relva possa crescer de novo com mais rapidez.

Transporte

Atenção

A ferramenta de corte e o aparelho podem ser danificados se você movimentar o aparelho, com o motor desligado, p. ex. sobre um caminho compacto. Evitar qualquer contacto do solo com o dispositivo de corte. Desloque o aparelho sempre em posição inclinada e apenas sobre as rodas traseiras (figura 9a) ou se as rodas dianteiras estiverem em posição de transporte (figura 9b). Nunca eleve ou transporte o aparelho, sem primeiro parar o motor e desligar o terminal da vela de ignição.

Colocar as rodas dianteiras em posição de transporte

Figura 9b

- Deslocar a alavanca de transporte (1) para trás, para a posição .

Em distâncias curtas, proceder manualmente

- Parar o motor.
- Incliná-lo ligeiramente para trás, de modo que as rodas dianteiras fiquem libertas (figura 9a) ou colocar as rodas dianteiras em posição de transporte, para que o mecanismo de corte não toque no chão (figura 9b).
- Empurrar o aparelho.

Com um veículo

Perigo

Antes de qualquer transporte, parar o motor e deixá-lo arrefecer. Retirar o cachimbo da vela.

Não transporte o aparelho em posição inclinada.

No caso de transportar o aparelho sobre ou dentro dum veículo, segure-o suficientemente para não deslocar-se involuntariamente.

O aparelho só deve ser transportado com o depósito de combustível vazio. A tampa do depósito tem de estar bem fechada.

Figura 10

- Para fácil arrumação, dobrar a longarina da direcção.

Manutenção/Limpeza

Perigo

Para protecção contra ferimentos antes de todos os trabalhos no aparelho.

- desligue o motor,
- esperar até todos os componente móveis estarem completamente parados e o motor ter arrefecido,
- desligar o terminal da vela do motor, para evitar um arranque involuntário do motor,
- ter em atenção as instruções de segurança adicionais referidas no manual do motor.

Atenção

Incliná-lo sempre o aparelho, de forma que a vela de ignição fique voltada para cima, para que não surjam danos no motor provocados pelo combustível ou pelo óleo.

Manutenção

Perigo

Para protecção contra ferimentos provocados pelo mecanismo de corte, todos os trabalhos como substituir ou afiar lâminas de corte/dentes arejadores devem apenas ser realizados numa oficina especializada (são necessárias ferramentas especiais).

Atenção

Preste atenção às normas de manutenção no manual do motor. No fim da estação mande uma oficina especializada fazer o controlo e a manutenção do aparelho.

Atenção

Perigo para o ambiente pelo óleo para motores.

Entregue o óleo usado resultante da troca de óleo a um posto colector de óleo usado ou a uma empresa de tratamento de óleo usado.

Depois das primeiras 2–5 horas de funcionamento

- Mudar o óleo, ver o Manual do Motor anexo.

Uma vez por estação

- Mudar o óleo, ver o Manual do Motor anexo.
- Lubrifique os pontos articulados e a mola de torção na tampa do ejector.
- No fim da estação mande uma oficina especializada fazer o controlo e a manutenção do aparelho.

Limpeza

Atenção

Limpe o aparelho depois de cada serviço. A sujeira no aparelho causa danos ao material e ao funcionamento.

Para limpeza, nunca utilizar qualquer aparelho de limpeza a alta pressão.

Limpar o capturador de relvas

A limpeza é feita com mais facilidade imediatamente depois de escarificar.

- Tirar e limpar o capturador de relvas.
- O dispositivo de captação de relva pode ser limpo com um forte jacto de água (mangueira de jardim).
- Deixar o capturador de relva secar completamente antes de reutilizá-lo.

Limpar o escarificador

Perigo

Você pode ferir-se ao trabalhar no mecanismo de corte. Use luvas de trabalho para a sua protecção.

No possível, limpe o aparelho imediatamente depois de escarificar.

- Limpar o compartimento de corte e a tampa do ejector com uma escova, vassourinha ou trapo.
- Colocar o aparelho sobre as rodas e limpar todos os restos visíveis de relvas e sujeiras.

Trocar o eixo escarificador/arejador

Perigo

Você pode ferir-se ao trabalhar no mecanismo de corte. Use luvas de trabalho para a sua protecção.

⚠ Atenção

Utilize apenas eixos escafrificadores/ arejadores originais aprovados pelo fabricante.

Figura 11

- Parar o motor e deixá-lo arrefecer.
- Retirar o cachimbo da vela.
- Retirar o capturador de relva (opcional).
- Dependendo do modelo de motor do aparelho, levantar o aparelho ligeiramente à frente ou atrás – a vela de ignição deve estar virada para cima.

i Nota

Não levantar demasiado – pode sair combustível do depósito.

Se necessário, retirar combustível antes.

- Desmontar o eixo escafrificador (a) ou o eixo arejador (b):
 - Abrir a pega de retenção (c).
 - Abrir a metade da chumaceira (d).
 - Deslocar todo o eixo para a direita, retirando-o do alojamento sextavado (e) e removê-lo para baixo.
- Montar o eixo escafrificador (a) ou o eixo arejador (b):
 - Inserir todo o eixo no alojamento sextavado (e) por baixo e colocar o rolamento do eixo (g) na metade da chumaceira (f) e segurar.
 - Fechar a metade da chumaceira (d).
 - Fechar a pega de retenção (c). Certificar-se de que fica bem encaixada!
- Verificar se o eixo escafrificador/ arejador está bem fixo.

Paralização**⚠ Perigo de explosão e de incêndio.**

Nunca guarde o aparelho com combustível (gasolina no depósito) em locais onde os vapores do combustível possam ter contacto com chamas livres ou chispas.

⚠ Atenção**Danos de material no aparelho.**

Armazene o aparelho com o motor frio só num recinto limpo e seco.

Em todo o caso, proteja o aparelho contra ferrugem quando for armazenado por longo tempo, p. ex. no inverno.

Depois da estação ou quando o aparelho não for utilizado durante mais de um mês,

- Despejar a gasolina do depósito para um recipiente adequado e colocar o motor fora de serviço tal como descrito no Manual do Motor.

⚠ Atenção

Despejar o combustível sempre ao ar livre.

- Limpar o aparelho e o capturador de relvas,
- Limpar com um pano oleado (óleo isento de resina) ou pulverizar óleo em todas as peças metálicas para protegê-las contra ferrugem.

Garantia

Em cada país regem as condições de garantia dadas pela nossa companhia distribuidora ou importador competente.

Eliminamos gratuitamente quaisquer avarias no seu aparelho nos limites de garantia, contanto que a causa seja devido a defeitos de material ou de fabricação. No caso de garantia dirija-se por favor ao seu revendedor ou à próxima sucursal.

Informação sobre o motor

O fabricante do motor é responsável por todos os problemas do mesmo, relativamente a potência, medição da potência, dados técnicos, garantia e assistência técnica.

Para mais informações, consulte o manual do proprietário/utilizador, fornecido pelo fabricante do motor.

Detectar e reparar as avarias

Perturbações no funcionamento da sua máquina de sachar têm, muitas vezes, causas muito simples que deveria conhecer e, em parte, poderá eliminar.

Em caso de dúvidas, o seu revendedor ou uma oficina especializada lhe ajudará de bom grado.

Problema	Causas possíveis	Remédio
Não é possível puxar o cabo de arranque.	O motor está com defeito.	Procure uma oficina especializada.
O motor não arranca.	A alavanca de acelerador não está bem posicionada.	Posicionar o acelerador em  /CHOKE (com o motor frio).
	O depósito não tem combustível.	Posicionar o acelerador em  /Máx./Run ou START (com motor quente).
	O depósito não tem combustível.	Atestar o depósito com nova gasolina e livre de impurezas.
	O terminal da vela de ignição não está encaixado.	Encaixar o terminal na vela.
	Vela de ignição suja ou com defeito. Distância entre eléctrodos incorrecta.	Desmontar e verificar a vela de ignição; limpar e, se necessário, substituir; Ajustar a distância entre eléctrodos (ver manual do Motor).
	O combustível já é muito antigo ou apresenta impurezas.	Substituir o combustível por outro novo e limpo.
Número de rotações decai.	Filtro de ar sujo.	Limpar o filtro de ar (ver Manual do Motor).
	Primer/Choke não accionado, no arranque a frio.	Accionar Primer/Choque (ver manual do Motor).
	Profundidade de trabalho excessiva.	Escolher uma profundidade de trabalho menor.
	Relva muito alta.	Cortar a relva antes de escarificar.
Mal resultado de escarificação.	Canal ejetor entupido.	Desligar o terminal da vela de ignição. Eliminar entupimento.
	Filtro de ar sujo.	Limpar o filtro de ar (ver Manual do Motor).
	Profundidade de trabalho muito pequena.	Ajustar uma profundidade de trabalho maior.
O produto resultante do trabalho de escarificar não é recolhido/o dispositivo de recolha de erva não enche.	Ferramenta de corte gasta.	Mandar trocar o mecanismo de corte numa oficina especializada.
	Colector de relva cheio/sujo.	Desligar o dispositivo de escarificar, despejar e limpar o dispositivo de recolha de erva.
ruído estranho (faz ruído, tilinta, chocalha).	Canal ejetor entupido.	Desligar o terminal da vela de ignição, limpar o canal de expulsão.
	Parafusos, porcas ou outras peças de fixação desapertadas.	Fixar as peças soltas. Se os ruídos se mantiverem, procurar uma oficina especializada.
Trepidações, Vibrações.	Dispositivo de corte danificado, está empenado.	Desligar o motor imediatamente. Mandar trocar o mecanismo de corte numa oficina especializada.
	Fixação do motor desapertada.	Desligar o motor imediatamente. Mandar fixar o motor numa oficina especializada.

Περιεχόμενα

Για την ασφάλειά σας	87
Συναρμολόγηση	89
Λειτουργία	89
Χειρισμός	89
Συμβουλές για την καλλιέργεια/τον αερισμό	92
Μεταφορά	92
Συντήρηση/Καθαρισμός	92
Μακρόχρονη θέση εκτός λειτουργίας	93
Εγγύηση	94
Πληροφορίες σχετικά με τον κινητήρα	94
Αναζήτηση και αντιμετώπιση βλαβών	94

Στοιχεία στην πινακίδα τύπου

Αυτά τα στοιχεία έχουν μεγάλη σημασία για την μετέπειτα αναγνώριση, π. χ. για την παραγγελία ανταλλακτικών του μηχανήματος και για την υπηρεσία εξυπηρέτησης πελατών. Θα βρείτε την πινακίδα του μηχανήματος κοντά στον κινητήρα. Αναγράψτε όλα τα στοιχεία στην πινακίδα τύπου του μηχανήματος στο ακόλουθο πεδίο.

Αυτά και άλλα στοιχεία σχετικά με το μηχάνημα θα βρείτε στην ξεχωριστή δήλωση πιστότητας CE, η οποία αποτελεί μέρος αυτών των Οδηγιών χειρισμού.

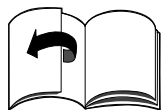
Παραστάσεις με εικόνες

Ξεδιπλώστε τις σελίδες με τις εικόνες στην αρχή των Οδηγιών χειρισμού.

Στις παρούσες οδηγίες χρήσης περιγράφονται διάφορα μοντέλα. Οι γραφικές παραστάσεις μπορούν να αποκλίνουν στις λεπτομέρειες από το μηχάνημα που αγοράσατε.

Για την ασφάλειά σας**Σωστή χρησιμοποίηση του μηχανήματος**

Αυτό το μηχάνημα είναι εγκεκριμένο μόνο για χρήση – σύμφωνα με περιγραφές και τις υποδείξεις ασφαλείας που δίδονται στο παρόν εγχειρίδιο οδηγιών χρήσης.

– ως καλλιεργητής για την καλλιέργεια και τον αερισμό επιφανειών εδάφους με χλόη σε κήπους σπιτιών και χώρων αναψυχής.

Κάθε άλλη χρήση είναι μη αρμόζουσα. Η μη αρμόζουσα χρήση έχει ως συνέπεια την παύση ισχύος της εγγύησης και την άρνηση ανάληψης κάθε ευθύνης από την πλευρά του κατασκευαστή. Ο χρήστης ευθύνεται για όλες τις ζημιές, οι οποίες προξενούνται σε τρίτους και στην περιουσία τους από τη χρήση του μηχανήματος. Αλλαγές στο μηχάνημα, οι οποίες γίνονται με δική σας πρωτοβουλία, αποκλείουν οποιαδήποτε ευθύνη του κατασκευαστή για ζημιές που ενδεχομένως προκύψουν από αυτές.

Τηρείτε στις υποδείξεις ασφαλείας και χειρισμού

Ως χρήστης αυτού του μηχανήματος διαβάστε πριν την πρώτη χρήση προσεκτικά αυτές τις οδηγίες χειρισμού. Τηρήστε τες και φυλάξτε τες για μετέπειτα χρήση. Μην επιτρέψετε ποτέ σε παιδιά ή σε άλλα πρόσωπα, που δεν γνωρίζουν αυτές τις οδηγίες, να χρησιμοποιήσουν το μηχάνημα. Σε περίπτωση αλλαγής ιδιοκτήτη δίνετε μαζί με το μηχάνημα και τις Οδηγίες χειρισμού.

Γενικές υποδείξεις ασφαλείας

Στην ενότητα αυτή θα βρείτε γενικές υποδείξεις ασφαλείας. Προειδοποιητικές υποδείξεις, οι οποίες αναφέρονται ειδικά σε επί μέρους τμήματα του μηχανήματος, λειτουργίες και εργασίες, θα βρίσκετε στο εκάστοτε κεφάλαιο αυτού του εγχειριδίου.

Πριν από την εργασία με το μηχάνημα

Τα άτομα, τα οποία χρησιμοποιούν το μηχάνημα δεν επιτρέπεται να βρίσκονται υπό την επήρεια ναρκωτικών ουσιών, όπως π. χ. αλκοόλ, ναρκωτικά και φάρμακα.

Άτομα ηλικίας κάτω των 16 ετών δεν επιτρέπεται να χειρίζονται το μηχάνημα. Οι τοπικές διατάξεις μπορούν να καθορίζουν την κατώτερη ηλικία του χρήστη.

Το μηχάνημα αυτό δεν προορίζεται για τη χρήση από άτομα (συμπεριλαμβανομένων των παιδιών) με περιορισμένες φυσικές, αισθητήριες ή νοητικές ικανότητες ή με έλλειψη πείρας και/ή με έλλειψη γνώσεων, εκτός αν αυτά επιβλέπονται ή καταποπίστηκαν σχετικά με τη χρήση του μηχανήματος από το υπεύθυνο για την ασφάλειά τους άτομο.

Τα παιδιά πρέπει να επιβλέπονται, ώστε να διασφαλιστεί, ότι δεν παίζουν με το μηχάνημα.

Προτού αρχίσετε την εργασία με το μηχάνημα, εξοικειωθείτε με όλα τα συστήματα και τα στοιχεία χειρισμού καθώς και με τις λειτουργίες αυτών.

Αποθηκεύετε τα καύσιμα μόνο σε εγκεκριμένα γι' αυτό δοχεία και ποτέ κοντά σε πηγές θερμότητας (π. χ. θερμάστρες ή θερμοσίφωνες). Γεμίζετε το ρεζερβουάρ με καύσιμα μόνο στην ύπαιθρο. Μην γεμίζετε ποτέ το μηχάνημα με καύσιμα, ενόσω ο κινητήρας βρίσκεται σε λειτουργία ή είναι πολύ ζεστός.

Αλλάζετε τη χαλασμένη εξάτμιση, το ρεζερβουάρ και το καπάκι του ρεζερβουάρ.

Ελέγχετε πριν τη χρήση,

– λειτουργεί το σύστημα συλλογής χλόης και αν κλείνει το κλαπέτο εξόδου.

Αντικαθιστάτε αμέσως τα κατεστραμμένα, φθαρμένα ή τα εξαρτήματα που λείπουν.

– ο μηχανισμός κοπής, τα μπουζόνια στερέωσης και ολόκληρη η μονάδα κοπής παρουσιάζουν φθορές ή έχουν χαλάσει.

Δώστε να σας αντικαταστήσουν σε εξειδικευμένο συνεργείο τα φθαρμένα ή χαλασμένα μέρη μόνον όλα μαζί, για να αποφύγετε τυχόν ανωμαλίες στην ζυγοστάθμιση.

- αν ο άξονας του καλλιεργητή/αεριστήρα έχει στερεωθεί σωστά και με ασφάλεια.

Τα ανταλλακτικά και τα εξαρτήματα πρέπει να πληρούν τις από τον κατασκευαστή καθορισμένες απαιτήσεις.

Γι' αυτό χρησιμοποιείτε μόνον γνήσια ανταλλακτικά και εξαρτήματα ή τα από τα από τον κατασκευαστή εγκεκριμένα ανταλλακτικά και εξαρτήματα.

Οι επισκευές πρέπει να εκτελούνται αποκλειστικά από εξειδικευμένο συνεργείο.

Κατά την εργασία με το μηχάνημα

Όταν γίνονται εργασίες με ή στο μηχάνημα πρέπει να φοράτε ανάλογο ρουχισμό εργασίας, όπως για παράδειγμα:

- υποδήματα ασφαλείας,
- μακριά παντελόνια,
- όχι φαρδιά ρούχα,
- ωτοασπίδες,
- προστατευτικά ματογυάλια.

Όλα τα συστήματα ασφαλείας πρέπει να είναι πάντοτε πλήρως και σε άριστη κατάσταση τοποθετημένα στο μηχάνημα.

Στα συστήματα ασφαλείας δεν επιτρέπεται να γίνουν μετατροπές.

Λειτουργείτε το μηχάνημα μόνον, όταν αυτό βρίσκεται στην τεχνική κατάσταση που προδιαγράφεται και στην οποία παραδίδεται από τον κατασκευαστή.

Μην αλλάξετε ποτέ τις προορισμένες ρυθμίσεις του κινητήρα από το εργοστάσιο.

Αποφεύγετε την ανοιχτή φλόγα και τον σχηματισμό σπινθήρων. Μην καπνίζετε.

Πριν από όλες τις εργασίες σ' αυτό το μηχάνημα

Για προστασία από τραυματισμούς πριν από όλες τις εργασίες (π. χ. εργασίες συντήρησης και ρύθμισης) και τη μεταφορά

(π. χ. ανασήκωμα ή μεταφορά)

σ' αυτό το μηχάνημα

- σταματάτε τον κινητήρα,
- περιμένετε μέχρι να ακινητοποιηθούν πλήρως όλα τα κινούμενα μέρη και να κρυώσει ο κινητήρας,
- τραβάτε το μπουζοκαλώδιο από το μπουζί στον κινητήρα, για να εμποδίσετε την αθέλητη εκκίνηση του κινητήρα,
- Προσέξτε τις πρόσθετες υποδείξεις ασφαλείας στο εγχειρίδιο λειτουργίας κινητήρα.

Μετά από την εργασία με το μηχάνημα

Μην εγκαταλείψετε ποτέ το μηχάνημα, χωρίς να σβήσετε τον κινητήρα.

Συστήματα ασφαλείας

Εικόνα 1

Κίνδυνος

Μην χρησιμοποιήσετε ποτέ το μηχάνημα αν είναι χαλασμένα ή δεν έχουν τοποθετηθεί τα συστήματα ασφαλείας.

Κλαπέτο εξόδου (1)

Προστατεύει από τραυματισμούς από τον μηχανισμό κοπής ή από στερεά αντικείμενα που εκτινάσσονται προς τα έξω. Το μηχάνημα επιτρέπεται να λειτουργεί μόνο με τοποθετημένο το κλαπέτο εξόδου.

Τόξο ζεύξης (2)

Το τόξο ζεύξης χρησιμεύει για την ασφάλειά σας, για να σταματήσει σε περίπτωση ανάγκης ο μηχανισμός κοπής.

Δεν επιτρέπεται η προσπάθεια παραγκώνισης αυτής της λειτουργίας.

Σήματα στο μηχάνημα

Στο μηχάνημα θα βρείτε διάφορα αυτοκόλλητα σήματα.

Στο σημείο αυτό δίδεται η εξήγηση της σημασίας των σημάτων:

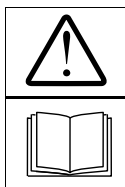

Προσοχή!
Πριν τη θέση σε λειτουργία διαβάστε τις οδηγίες χρήσης!

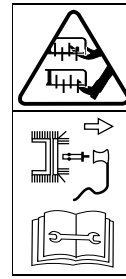

Πριν από εργασίες στον μηχανισμό κοπής τραβάτε το μπουζοκαλώδιο από το μπουζί! Κρατάτε τα δάχτυλα και τα πόδια σας μακριά από τον μηχανισμό κοπής! Πριν τη ρύθμιση ή τον καθαρισμό του μηχανήματος ή πριν τον έλεγχο θέτετε το μηχάνημα εκτός λειτουργίας και τραβάτε το μπουζοκαλώδιο από το μπουζί.

Κρατάτε τρίτους μακριά από την επικίνδυνη περιοχή!



Φοράτε προστατευτικά ματογυάλια και ωτοασπίδες!

Διατηρείτε αυτά τα σήματα στο μηχάνημα πάντοτε σε ευανάγνωστη κατάσταση.

Σήματα στο εγχειρίδιο

Στο παρόν εγχειρίδιο γίνεται χρήση σημάτων, τα οποία εφιστούν την προσοχή σε κινδύνους ή χαρακτηρίζουν σημαντικές υποδείξεις. Στο σημείο αυτό δίδεται η εξήγηση της σημασίας των σημάτων:

Κίνδυνος

Εφιστάται η προσοχή σας σε κινδύνους, οι οποίοι σχετίζονται με την περιγραφόμενη εργασία, κατά την οποία υπάρχει κίνδυνος για πρόσωπα.

Προσοχή

Εφιστάται η προσοχή σας σε κινδύνους, που σχετίζονται με την περιγραφόμενη εργασία και οι οποίοι μπορεί να προκαλέσουν ζημία στο μηχάνημα

i Υπόδειξη

Επισημαίνει σημαντικές πληροφορίες και συμβουλές εφαρμογής.

Συναρμολόγηση

Στο τέλος των οδηγιών χειρισμού ή ως επισυναπτόμενο φύλλο σάς δείχνουμε με εικόνες, πώς θα συναρμολογήσετε το μηχάνημα.

i Υπόδειξη απόσυρσης

Αποσύρετε τα κατάλοιπα της συσκευασίας, τα παλιά μηχανήματα κτλ. σύμφωνα με τις τοπικές προδιαγραφές.

Λειτουργία

Το μηχάνημα οδηγείται με το χέρι στην επιφάνεια του γρασιδιού που πρόκειται να καλλιεργηθεί. Ο μηχανισμός κοπής κινείται μέσω βενζινοκινητήρα.

Το βάθος εργασίας καθορίζεται κεντρικά μέσω της ρύθμισης ύψους.

Ξάρισμα:

Ο μηχανισμός κοπής περιστρέφεται κυκλικά και κόβει τη στοιβάδα που σχηματίζεται από βρύα, αγριόχορτα και ζιζάνια.

Ταυτόχρονα τα κομμένα βρύα και ζιζάνια διοχετεύονται προς τα έξω ή μέσα στο δοχείο περισυλλογής χλόης.

Κατά την κοπή τα μαχαίρια κοπής εισχωρούν στο έδαφος και φροντίζουν έτσι για το σκάλισμα και την καλύτερη απορρόφηση των θρεπτικών συστατικών από τη χλόη.

Σας συνιστούμε να καλλιεργείτε τη χλόη την άνοιξη (Απρίλιο/Μάιο) και το φθινόπωρο (Οκτώβριο).

Αερισμός (με προαιρετικό άξονα αεριστήρα):

Ο μηχανισμός κοπής (άξονας αεριστήρα) στρέφεται κυκλικά και χτενίζει τη χλόη ή αντίστοιχα αερίζει επιφάνειες με βρύα.

Τα βρύα που αφαιρούνται μεταφέρονται προς τα έξω ή περισυλλέγονται στο δοχείο περισυλλογής χλόης.

Κατά τον αερισμό ξύνεται η επιφάνεια του εδάφους, έτσι μπορεί να ρέει καλύτερα το νερό και διευκολύνεται η λήψη οξυγόνου.

Συνιστούμε να αερίζετε τη χλόη κατά τη διάρκεια ολοκληρωσης της περιόδου ανάπτυξης.

Χειρισμός

Προσέξτε επίσης τις υποδείξεις στο εγχειρίδιο λειτουργίας του κινητήρα.

⚠ Κίνδυνος**Ατύχημα**

– Πρόσωπα, ιδιαίτερα παιδιά, ή ζώα δεν επιτρέπεται να βρίσκονται ποτέ κατά το ξάρισμα κοντά στο μηχάνημα. Κίνδυνος τραυματισμού από εκσφενδονιζόμενες πέτρες ή άλλα αντικείμενα.

Πτώση

- Οδηγείτε το μηχάνημα μόνο σε ταχύτητα βηματισμού.
- Κατά το ξάρισμα σε απότομα πρανή ενδέχεται να ανατραπεί το μηχάνημα και να τραυματιστείτε. Οδηγείτε το μηχάνημα μόνον εγκάρσια στο πρανές, ποτέ προς τα πάνω και προς τα κάτω. Μην ξαρίζετε σε πρανή με κλίση πάνω από 20%.
- Να είστε ιδιαίτερα προσεκτικοί κατά την αλλαγή της κατεύθυνσης οδήγησης και προσέχετε πάντοτε να στέκεστε σταθερά.
- Να είστε ιδιαίτερα προσεκτικοί, όταν τραβάτε το μηχάνημα προς το μέρος σας.
- Υπάρχει κίνδυνος τραυματισμού κατά το γύρισμα ή κύλισμα σε οριακές περιοχές. Το γύρισμα ή κύλισμα κοντά σε άκρες, φράχτες από θάμνους ή απότομα πρανή είναι επικίνδυνο. Κατά το γύρισμα ή κύλισμα τηρείτε την απόσταση ασφαλείας.
- Κατά το γύρισμα ή κύλισμα σε βρεγμένη χλόη μπορεί το μηχάνημα να γλιστρήσει λόγω της μειωμένης πρόσφυσης στο έδαφος και εσείς μπορείτε να πέσετε. Εκτελείτε το γύρισμα ή κύλισμα μόνον, όταν η χλόη είναι στεγνή.

- Εργάζεστε μόνο με το φως της ημέρας ή με καλό τεχνητό φωτισμό.
- Μη χρησιμοποιείτε το μηχάνημα σε άσχημες καιρικές συνθήκες, όπως π. χ. κίνδυνο βροχής ή καταιγίδας.

Τραυματισμός

- Τηρείτε πάντοτε την απόσταση ασφαλείας από τον περιστρεφόμενο μηχανισμό κοπής, η οποία καθορίζεται από τα κοντάρια οδήγησης
- Η περιοχή εργασίας του χειριστή βρίσκεται κατά τη λειτουργία πίσω από το κοντάρι οδήγησης.
- Μη βάζετε ποτέ τα χέρια ή τα πόδια σας μέσα ή κάτω από περιστρεφόμενα μέρη.
- Κατά την εκκίνηση του μηχανήματος μην στέκεστε ποτέ μπροστά από τα ανοίγματα εξόδου.
- Το εργαλείο κοπής εξακολουθεί να περιστρέφεται μετά την απενεργοποίηση του κινητήρα ακόμα μερικά δευτερόλεπτα. Κρατάτε μακριά τα χέρια και τα πόδια.
- Σβήνετε τον κινητήρα και περιμένετε μέχρι να ακινητοποιηθεί ο μηχανισμός κοπής:
 - προτού γείρετε το μηχάνημα,
 - για τη μεταφορά πάνω σε άλλες επιφάνειες διαφορετικές από χλόη.
- Σβήνετε τον κινητήρα και τραβάτε το μπουζοκαλώδιο από το μπουζί, για να εμποδίσετε αθέλητη εκκίνηση του κινητήρα:
 - προτού αντιμετωπίσετε μπλοκαρίσματα ή καθαρίσετε τη βουλωμένη έξοδο,
 - πριν τον έλεγχο, τον καθαρισμό, τη ρύθμιση ή την εκτέλεση εργασιών στον ξαριστή;
 - σε περίπτωση που χτυπήσετε κάποιον. Εξετάζετε το μηχάνημα, μήπως έχει υποστεί ζημιές και στην περίπτωση αυτή απευθύνεστε σε εξειδικευμένο συνεργείο;
 - σε περίπτωση που το μηχάνημα αρχίσει να δονείται ισχυρά. Ελέγχετε αμέσως το μηχάνημα.

- Μην ανασηκώνετε και μη μεταφέρετε ποτέ το μηχάνημα με αναμμένον τον κινητήρα.
- Κατά την αφαίρεση του συστήματος συλλογής χλόης μπορείτε να τραυματιστείτε εσείς ή άλλοι από εκτινασσόμενο χώμα ή ξένα σώματα. Ποτέ μην αδειάζετε το σύστημα συλλογής χλόης όταν ο κινητήρας είναι σε λειτουργία. Θέσατε το μηχάνημα εκτός λειτουργίας.
- Ελέγξτε το έδαφος στο οποίο πρόκειται να χρησιμοποιηθεί το μηχάνημα και αφαιρέστε όλα τα αντικείμενα, τα οποία θα μπορούσαν να εμπλακούν και να εκτιναχθούν προς κάθε κατεύθυνση.
- Σε περίπτωση που κάποιο ξένο σώμα (π. χ. πέτρα) χτυπήσει στον μηχανισμό κοπής και σε περίπτωση ασυνήθιστων κραδασμών στο μηχάνημα: Σβήνετε αμέσως τον κινητήρα και τραβάτε το μπουζοκαλώδιο από το μπουζί.
Πριν την περαιτέρω λειτουργία απευθυνθείτε σε εξειδικευμένο συνεργείο για τον έλεγχο του μηχανήματος σχετικά με ζημιές.
- Μην ξεκινήσετε ποτέ το μηχάνημα, αν οι δύο εμπρόσθιοι τροχοί βρίσκονται στη θέση εργασίας. Ο μηχανισμός κοπής βρίσκεται τότε σε επαφή με το έδαφος και το μηχάνημα μπορεί να τεθεί σε κίνηση.

Ασφυξία

- Κίνδυνος ασφυξίας από μονοξείδιο του άνθρακα. Αφήνετε τον κινητήρα εσωτερικής καύσης αναμμένο μόνο στο ύπαιθρο.

Έκρηξη και κίνδυνος πυρκαϊάς.

- Οι ατμοί της βενζίνης είναι εκρηκτικοί και η βενζίνη είναι εύφλεκτη σε μεγάλο βαθμό.
- Γεμίζετε το ρεζερβουάρ με καύσιμα, προτού ανάψετε τον κινητήρα. Κρατάτε το ρεζερβουάρ κλειστό, ενόσω ο κινητήρας είναι αναμμένος ή ακόμα ζεστός.
- Συμπληρώνετε στο ρεζερβουάρ καύσιμα μόνον, όταν είναι σβησμένος και κρύος ο κινητήρας. Αποφεύγετε την ανοιχτή φλόγα

και τον σχηματισμό σπινθήρων.

Μην καπνίζετε.

Γεμίζετε το ρεζερβουάρ με καύσιμα μόνο στην ύπαιθρο.

- Σε περίπτωση που υπερχειλίσαν τα καύσιμα, μην ανάψετε τον κινητήρα. Απομακρύνετε το μηχάνημα από τη λερωμένη με καύσιμα επιφάνεια και περιμένετε, μέχρι να εξατμιστούν τα καύσιμα.
- Για να αποφύγετε τον κίνδυνο πυρκαϊάς, κρατήστε τα επόμενα μέρη ελεύθερα από χλόη ή εξερχόμενο λάδι:
 - Κινητήρας
 - Εξάτμιση
 - Ρεζερβουάρ.

⚠ Προσοχή

Ζημιές στο μηχάνημα

- Πέτρες, παραπεταμένα κλαδιά ή παρόμοια αντικείμενα μπορεί να οδηγήσουν σε ζημιές στο μηχάνημα και στον τρόπο λειτουργίας. Πριν από κάθε χρήση, απομακρύνετε στερεά αντικείμενα από την περιοχή εργασίας.
- Χρησιμοποιείτε το μηχάνημα μόνον, όταν αυτό βρίσκεται σε άριστη κατάσταση. Πριν από κάθε λειτουργία κάνετε οπτικό έλεγχο. Ελέγχετε ιδιαίτερα τα συστήματα ασφαλείας, τα στοιχεία χειρισμού και τις κοχλιοσυνδέσεις για ζημιές και σταθερή εφαρμογή.
Αντικαθιστάτε τα ελαττωματικά μέρη πριν τη θέση του μηχανήματος σε λειτουργία.
- Αποθηκεύετε το μηχάνημα μόνο σε καθαρούς και στεγνούς χώρους. Το ύψος της χλόης θα πρέπει να είναι περ. 4–5 cm.

i Διάρκειες λειτουργίας

Τηρείτε τους εθνικούς/δημοτικούς κανονισμούς ωρών λειτουργίας (αν χρειάζεται, ρωτήστε σχετικά την αρμόδια υπηρεσία).

i Ενδείξεις πλευρών

Όταν πρόκειται για ενδείξεις πλευρών του μηχανήματος (π. χ. αριστερά, δεξιά) παίρνομε σαν βάση την κατεύθυνση πορείας του μηχανήματος από τη θέση του μοχλού πορείας.

1. Προετοιμασία του μηχανήματος

⚠ Προσοχή

Το μηχάνημα παραδίδεται για λόγους μεταφοράς χωρίς λάδι κινητήρα.

- Γι' αυτό συμπληρώνετε λάδι κινητήρα πριν την θέση για πρώτη φορά σε λειτουργία, βλ. εγχειρίδιο λειτουργίας κινητήρα.
- Γεμίστε το ρεζερβουάρ με αμόλυβδη βενζίνη (βλ. Εγχειρίδιο λειτουργίας κινητήρα).
- Μην παραγεμίζετε ποτέ το ρεζερβουάρ μέχρι να ξεχειλίσει, αλλά το πολύ μέχρι 2 cm κάτω από την κάτω άκρη του στομίου πλήρωσης.
- Κλείνετε το ρεζερβουάρ με ασφάλεια.

2. Τοποθέτηση του συστήματος συλλογής χλόης

(προαιρετικά ανάλογα με το μοντέλο)

Εικόνα 2

- Σηκώνετε το κλαπέτο εξόδου και κρεμάτε στο σύστημα συλλογής χλόης.

3. Ρύθμιση του βάθους εργασίας

Εικόνα 3

⚠ Προσοχή

Για την πρώτη λειτουργία πρέπει να ρυθμιστεί σωστά το βάθος εργασίας. Ο μοχλός ρύθμισης ύψους επιτρέπεται να ρυθμιστεί μόνο στην πρώτη ρύθμιση του βάθους εργασίας (ρύθμιση 1).

i Υπόδειξη

Λόγω της φθοράς των μαχαριών/δοντιών αεριστήρα είναι απαραίτητη η μετέπειτα νέα ρύθμιση του βάθους εργασίας. Το ιδανικό βάθος εργασίας έχει επιτευχθεί, όταν τα μαχαίρια/δόντια αεριστήρα του μηχανισμού κοπής εισέρχονται 2–3 mm μέσα στο έδαφος.

Ένα πολύ μεγάλο βάθος εργασίας μπορεί να έχει ως συνέπεια την υπερφόρτωση του μηχανήματος και να προκαλέσει ζημιές.

Γι' αυτό προσέχετε τη σωστή ρύθμιση του βάρους εργασίας.

- Ρυθμίστε ανάλογα με τη φθορά τον μοχλό ρύθμισης ύψους (ανάλογα με την παραλαγή). Οι ρυθμίσεις **2, 3, 4** και **5** χρειάζονται μόνο μετά τη φθορά των μαχαιριών/δοντιών αεριστήρα. Ανάλογα με τη φθορά ρυθμίζετε βαθμιαία βραχύτερα, αρχίζοντας στο **2**.

4. Εκκίνηση κινητήρα

Προσέξτε επίσης τις υποδείξεις στο εγχειρίδιο λειτουργίας του κινητήρα.

Κίνδυνος

Κρατάτε τα χέρια και τα πόδια σας μακριά από τον μηχανισμό κοπής.

Προσοχή

Προτού ανάψετε τον κινητήρα, κάνετε απόξεση όλων των μηχανισμών κοπής και των κινήσεων. Μη γέρνετε το μηχανήμα κατά την εκκίνηση.

- Παρκάρετε το μηχανήμα σε επίπεδη επιφάνεια με κατά το δυνατόν κοντή ή λίγη χλόη.

Διεξαγωγή ρυθμίσεων

Εικόνα 4

Υπόδειξη για τη σκανδάλη γκαζιού

Ανάλογα με την παραλαγή η σκανδάλη γκαζιού (εικόνα 4) βρίσκεται στον κινητήρα ή στο κοντάρι οδήγησης του μηχανήματος.

- Ανοίγετε τον κρουνο βενζίνης (αν υπάρχει – βλ. εγχειρίδιο λειτουργίας κινητήρα).

Υποδείξεις σχετικά με τον κινητήρα

- Προσέξτε τις πληροφορίες στο εγχειρίδιο του κινητήρα.
- Επίσης και σε ζεστό κινητήρα μπορεί ενδεχομένως να είναι απαραίτητο, να τραβήξετε το Choke ή να πατήσετε τον διασκορπιστήρα.

Εκκίνηση με κρύο κινητήρα

- Φέρνετε την σκανδάλη γκαζιού στο **I\|** (μηχανήματα με Choke) – εικόνα 5a

ή

- Φέρνετε την σκανδάλη γκαζιού στο  **/Max/Run** και πατάτε 1–3 φορές δυνατά τον διασκορπιστήρα (μηχανήματα χωρίς Choke) – εικόνα 5b/c

ή

- Φέρνετε την σκανδάλη γκαζιού στο  **/Max/Run** και ρυθμίζετε τον μοχλό Choke (στον κινητήρα) στο "Choke"/**I\|** – εικόνα 5b/d.

Εκκίνηση με ζεστό κινητήρα

- Φέρνετε την σκανδάλη γκαζιού στο  **/Max/Run**.

Εκκίνηση κινητήρα

- Φέρτε τον μοχλό μεταφοράς στη θέση μεταφοράς **I/** , ώστε ο μηχανισμός κοπής να μη βρίσκεται σε επαφή με το έδαφος (Εικόνα 9b).
- Έρχεστε πίσω από το μηχανήμα.
- Τραβήξτε τη λαβή σχοινού εκκίνησης αργά μέχρι να αντιληφθείτε αντίσταση και μετά τραβήξτε την γρήγορα και με δύναμη. Μην αφήσετε τη λαβή να εισέλθει γρήγορα προς τα μέσα, αλλά οδηγήστε την αργά πίσω στην αρχική θέση της – Εικόνα 5e.

Ρυθμίσεις μετά την εκκίνηση του κινητήρα

- Φέρτε τον μοχλό Choke στον κινητήρα (ανάλογα με την παραλαγή) πίσω στο  **/Max/Run/I\|**.
- Φέρνετε την σκανδάλη γκαζιού στον επιθυμητό αριθμό στροφών κινητήρα.

Υπόδειξη

Για το ξάρισμα ρυθμίζετε τη σκανδάλη γκαζιού πάντοτε στο τέρμα  **/Max/Run**. Περαιτέρω πληροφορίες σχετικά με τον χειρισμό του κινητήρα θα βρείτε στο εγχειρίδιο λειτουργίας του κινητήρα.



5. Σταμάτημα του κινητήρα

Εικόνα 7

- Αφήνετε το τόξο ζεύξης ελεύθερο, για να σταματήσει ο μηχανισμός κοπής.
- Φέρνετε τη σκανδάλη γκαζιού στη θέση  **/Stop**.

6. Καλλιέργεια/Αερισμός

Εικόνα 6

- Εκκινήστε τον κινητήρα όπως αναφέρεται.
- Τραβήξτε το τόξο ζεύξης (Εικόνα 6a):
 - Τραβήξτε τον μοχλό ασφάλισης και κρατήστε τον.
 - Τραβήξτε το τόξο ζεύξης και κρατήστε το.
 - Αφήστε ελεύθερο τον μοχλό φραγής.
 Ο μηχανισμός κοπής λειτουργεί.
- Φέρτε τον μοχλό μεταφοράς από τη θέση μεταφοράς **I/**  στη θέση εργασίας **0/**  – Εικόνα 4.

Υπόδειξη

Από την επαφή του μηχανισμού κοπής με το έδαφος μπορεί να τεθεί το μηχανήμα σε κίνηση.

- Οδηγείτε το μηχανήμα σε παράλληλες λωρίδες (Εικόνα 6b).
- Αφήστε ελεύθερο το τόξο ζεύξης, για να σταματήσετε τον μηχανισμό κοπής, (Εικόνα 6c). Ο μηχανισμός κοπής σταματά μετά από σύντομο χρόνο.

7. Αφαίρεση και άδεια-σμα του συστήματος συλλογής χλόης

(προαιρετικά ανάλογα με το μοντέλο)

Εικόνα 8

- Σβήνετε τον κινητήρα και περιμένετε, μέχρι να ακινητοποιηθεί.
- Σηκώνετε το κλαπέτο εξόδου και ξεκρεμάτε το σύστημα συλλογής χλόης.
- Αδειάζετε το περιεχόμενο.

8. Εργασία χωρίς σύστημα συλλογής χλόης

Όταν αφαιρείτε το σύστημα συλλογής χλόης, το κλαπέτο εξόδου στρέφεται προς τα κάτω. Κατά την εργασία χωρίς το σύστημα συλλογής, το υλικό ξαρίσματος απορρίπτεται απευθείας προς τα κάτω.

9. Μετά το τέλος της εργασίας

- Σταμάτημα του κινητήρα
- Περιμένετε, μέχρι να ακινητοποιηθούν πλήρως όλα τα κινούμενα μέρη και να κρυώσει ο κινητήρας.
- Φέρτε τον μοχλό μεταφοράς στη θέση μεταφοράς I/ .
- Κλείνετε τον κρουνο βενζίνης (αν υπάρχει – βλ. εγχειρίδιο λειτουργίας κινητήρα).
- Τραβάτε το μπουζοκαλώδιο από το μπουζί στον κινητήρα.
- Αδειάστε τον χώρο περισυλλογής χλόης.

Υπόδειξη

Αποθέτετε τα μηχανήματα μόνον με κρύο κινητήρα σε κλειστούς χώρους.

10. Συναρμολόγηση του άξονα αεριστήρα

(προαιρετικά ανάλογα με το μοντέλο)

Αυτό το βήμα εργασίας περιγράφεται στο Κεφάλαιο “Συντήρηση/Καθαρισμός”.

Υποδείξεις για την καλιέργεια/τον αερισμό

Για πιο έντονο αερισμό της περιοχής των ριζών του γρασιδιού κατά την άνοιξη, για να μπορεί να αναπτύσσεται καλά το νέο γρασίδι, είναι απαραίτητο κατά το χρονικό αυτό διάστημα το ξάρισμα να γίνεται συχνότερα από ότι το καλοκαίρι.

Ξάρισμα του γρασιδιού:

- την άνοιξη συχνότερα,
- το καλοκαίρι, όταν αυτό είναι αναγκαίο,
- στην περίπτωση γρασιδιού που έχει πολύ σκιά, και το καλοκαίρι πιο συχνά.

Αερισμός της χλόης

- Αν χρειάζεται κατά τη διάρκεια ολόκληρης της περιόδου ανάπτυξης.

Καλλιεργείτε/Αερίζετε τη χλόη μόνο σε μήκος χλόης μέχρι 4 cm. Αν η χλόη έχει ξεπεράσει το μήκος αυτό, θα πρέπει να κουρέψετε τη χλόη πριν την καλλιέργεια/τον αερισμό.

Ποτίζετε και βάζετε λίπασμα στις περιοχές που έχουν ξαριστεί, έτσι ώστε το γρασίδι να μεγαλώνει πιο γρήγορα.

Μεταφορά

Προσοχή

Ο μηχανισμός κοπής και το μηχανήμα ενδέχεται να υποστούν ζημιές σε περίπτωση που θα μετακινήσετε το μηχανήμα με τον κινητήρα εκτός λειτουργίας π. χ. επάνω σε σκληρό έδαφος. Αποφεύγετε κάθε επαφή του μηχανισμού κοπής με το έδαφος. Οδηγείτε το μηχανήμα πάντοτε σε κεκλιμένη θέση και μόνο στους οπίσθιους τροχούς (Εικόνα 9a) ή αντίστοιχα όταν οι εμπροσθιοί τροχοί βρίσκονται στη θέση μεταφοράς (Εικόνα 9b). Μην ανασκώνετε και μη μεταφέρετε το μηχανήμα ποτέ, χωρίς να έχετε σβήσει προηγουμένως τον κινητήρα και να έχετε βγάλει το μπουζοκαλώδιο από το μπουζί.

Φέρτε τους εμπρόσθιους τροχούς σε θέση μεταφοράς

Εικόνα 9b

- Φέρτε τον μοχλό μεταφοράς (1) προς τα πίσω στη θέση I/ .

Μικρές διαδρομές με το χέρι

- Σταμάτημα του κινητήρα
- Γείρετε το μηχανήμα ελαφρά προς τα πίσω, έτσι ώστε να είναι ελεύθεροι οι εμπρόσθιοι τροχοί (Εικόνα 9a) ή αντίστοιχα φέρνετε τους εμπρόσθιους τροχούς στη θέση μεταφοράς,

ώστε ο μηχανισμός κοπής να μην έρχεται σε επαφή με το έδαφος (Εικόνα 9b).

- Ωθείτε το μηχανήμα.

Με όχημα

Κίνδυνος

Πριν από κάθε μεταφορά σβήνετε τον κινητήρα και τον αφήνετε να κρυώσει.

Βγάλτε το μπουζοκαλώδιο από το μπουζί. Μη μεταφέρετε ποτέ το μηχανήμα σε κεκλιμένη θέση. Σε περίπτωση μεταφοράς του μηχανήματος επάνω ή μέσα σε ένα όχημα ασφαλιζέτε το επαρκώς από αθέλητη μετατόπιση.

Μεταφέρετε το μηχανήμα μόνο με άδειο ρεζερβουάρ καυσίμων. Το καπάκι του ρεζερβουάρ πρέπει να είναι γερά κλεισμένο.

Εικόνα 10

- Για την ευκολότερη αποθήκευση αναδιπλώνετε το κοντάρι οδήγησης.

Συντήρηση/Καθαρισμός

Κίνδυνος

Για προστασία από τραυματισμούς πριν από όλες τις εργασίες στο μηχανήμα

- σταματάτε τον κινητήρα,
- περιμένετε μέχρι να ακινητοποιηθούν πλήρως όλα τα κινούμενα μέρη και να κρυώσει ο κινητήρας,
- τραβάτε το μπουζοκαλώδιο από το μπουζί στον κινητήρα, για να εμποδίσετε την αθέλητη εκκίνηση του κινητήρα,
- Προσέξτε τις πρόσθετες υποδείξεις ασφαλείας στο εγχειρίδιο λειτουργίας κινητήρα.

Προσοχή

Γέρνετε το μηχανήμα πάντοτε έτσι, ώστε το μπουζί να δείχνει προς τα πάνω, για να μην προκύψει ζημιά στον κινητήρα από καύσιμα ή λάδια.

Συντήρηση

Κίνδυνος

Για την προστασία από τραυματισμούς από τον μηχανισμό κοπής αναθέτετε την εκτέλεση όλων των εργασιών, όπως αλλαγή ή κατόπιν τρόχισμα επιμέρους μαχαιριών κοπής/δοντιών αεριστήρα μόνο σε εξειδικευμένο συνεργείο (είναι απαραίτητα ειδικά εργαλεία).

Προσοχή

Τηρείτε τις προδιαγραφές συντήρησης στο εγχειρίδιο λειτουργίας του κινητήρα. Αναθέσατε στο τέλος της σεζόν τον έλεγχο και τη συντήρηση του μηχανήματος σε ένα εξειδικευμένο συνεργείο.

Προσοχή

Κίνδυνος για το περιβάλλον από λάδια κινητήρων.

Παραδίδετε τα καμμένα λάδια κινητήρων για απόσυρση στα σχετικά κέντρα συλλογής ή σε επιχειρήσεις απόσυρσης.

Μετά τις πρώτες 2–5 ώρες λειτουργίας

- Αλλάζετε τα λάδια, βλ. επισυναπτόμενο εγχειρίδιο λειτουργίας κινητήρα.

Μία φορά κάθε σεζόν

- Αλλάζετε τα λάδια, βλ. επισυναπτόμενο εγχειρίδιο λειτουργίας κινητήρα.
- Να λιπαίνονται οι αρθρώσεις και τα περιστρεφόμενα ελατήρια στο κλαπέτο εξόδου.
- Αναθέσατε στο τέλος της σεζόν τον έλεγχο και τη συντήρηση του μηχανήματος σε ένα εξειδικευμένο συνεργείο.

Καθαρισμός

Προσοχή

Καθαρίζετε το μηχανήμα μετά από κάθε λειτουργία.

Ένα μηχανήμα που δεν έχει καθαριστεί οδηγεί σε ζημιές υλικού και λειτουργικές βλάβες.

Μη χρησιμοποιείτε για τον καθαρισμό πλυντικά υψηλής πίεσης.

Καθάρισμα του συστήματος συλλογής χλόης

Είναι ευκολότερο το καθάρισμα αμέσως μετά από το ξάρισμα.

- Αφαιρείτε και αδειάζετε το σύστημα συλλογής χλόης.
- Το σύστημα συλλογής χλόης μπορεί να καθαριστεί με μια ισχυρή ριπή νερού του λάστιχου νερού του κήπου.
- Αφήνετε το σύστημα συλλογής χλόης να στεγνώσει εντελώς πριν από την επόμενη χρησιμοποίησή του.

Καθάρισμα του σκαριφητήρα

Κίνδυνος

Κατά την εργασία στο μηχανισμό κοπής υπάρχει κίνδυνος να τραυματιστείτε. Φοράτε γάντια εργασίας για τη δική σας προστασία.

Καθαρίζετε το μηχανήμα κατά το δυνατόν πάντοτε αμέσως μετά από το ξάρισμα.

- καθαρίζετε το θάλαμο κοπής και το κλαπέτο εξόδου με μια βούρτσα, μια σκούπα ή ένα μάκτρο.
- Στήνετε το μηχανήμα στις ρόδες του και καθαρίζετε όλα τα εμφανή κατάλοιπα χόρτου και βρωμιάς.

Αλλαγή άξονα καλλιεργητή/αεριστήρα

Κίνδυνος

Κατά την εργασία στο μηχανισμό κοπής υπάρχει κίνδυνος να τραυματιστείτε. Φοράτε γάντια εργασίας για τη δική σας προστασία.

Προσοχή

Χρησιμοποιείτε **μόνον γνήσιους άξονες καλλιεργητή/αεριστήρα που έχουν εγκριθεί από τον κατασκευαστή.**

Εικόνα 11

- Σβήνετε τον κινητήρα και τον αφήνετε να κρυώσει.
- Βγάλτε το μπουζοκαλώδιο από το μπουζί.
- Αφαιρέστε το δοχείο περισυλλογής χλόης (προαιρετικά).

- Ανάλογα με τον τύπο του κινητήρα ανασκώνετε ελαφρά το μηχανήμα μπροστά ή πίσω – το μπουζί πρέπει να δείχνει προς τα πάνω.

Υπόδειξη

Μην ανασκώνετε πάρα πολύ – μπορούν να τρέξουν καύσιμα έξω από το ρεζερβουάρ. Κενώστε ενδεχομένως προηγουμένως τα καύσιμα.

- Αφαιρείτε τον άξονα καλλιεργητή (a) ή αντίστοιχα τον άξονα αεριστήρα (b):
 - Ανοίξετε το τόξο συγκράτησης (c).
 - Ανοίξτε το μισό του κελύφους έδρασης (d).
 - Ωθήστε ολόκληρο τον άξονα προς τα δεξιά έξω από την εξαγωγική υποδοχή (e) και αφαιρέστε τον προς τα κάτω.
- Τοποθέτηση του άξονα καλλιεργητή (a) ή αντίστοιχα του άξονα αεριστήρα (b):
 - Ωθήστε ολόκληρο τον άξονα από κάτω λίγο μέσα στην εξαγωγική υποδοχή (e) και τοποθετήστε το έδρανο του άξονα (g) μέσα στο μισό του κελύφους του εδράνου (f) και κρατήστε το.
 - Κλείστε το μισό του κελύφους έδρασης (d).
 - Κλείστε το τόξο συγκράτησης (c). Προσέξτε το σωστό κούμπωμα!
- Ελέγξτε τη σωστή εφαρμογή του άξονα καλλιεργητή/αεριστήρα.

Μακρόχρονη θέση εκτός λειτουργίας

Κίνδυνος

Έκρηξη και κίνδυνος πυρκαϊάς. Μην αποθηκεύετε ποτέ το μηχανήμα με καύσιμα (βενζίνη) σε χώρους, στους οποίους οι ατμοί των καυσίμων μπορούν να έρθουν σε επαφή με ανοιχτή φλόγα ή σπινθήρες.

⚠ Προσοχή**Ζημιές υλικού στο μηχάνημα.**

Αποθηκεύετε το μηχάνημα με κρύο κινητήρα μόνο σε καθαρούς και στεγνούς χώρους.

Σε περίπτωση μακροχρόνιας αποθήκευσης, π. χ. τον χειμώνα, προστατεύετε το μηχάνημα οπωσδήποτε από τη σκουριά.

Μετά το τέλος της σεζόν ή όταν το μηχάνημα δεν πρόκειται να χρησιμοποιηθεί για διάστημα μεγαλύτερο από ένα μήνα,

- Αδειάζετε τα καύσιμα σε κατάλληλο δοχείο και ακινητοποιείτε τον κινητήρα όπως περιγράφεται στο εγχειρίδιο λειτουργίας κινητήρα.

⚠ Προσοχή

Αδειάζετε τα καύσιμα *μόνον* στο *ύπαιθρο*.

- Καθαρίζετε το μηχάνημα και το σύστημα συλλογής χλόης.
- Για προστασία από τη σκουριά σκουπίζετε όλα τα μεταλλικά μέρη με ένα λαδωμένο πανί (λάδι χωρίς ρητίνη) ή ψεκάζετε με λάδι ψεκασμού.

Εγγύηση

Σε κάθε χώρα ισχύουν οι όροι εγγύησης που εκδόθηκαν από την εταιρία μας ή από τον εισαγωγέα. Βλάβες επιδιορθώνουμε στο μηχάνημά σας δωρεάν στα πλαίσια της εγγύησης, εφόσον η αιτία θα είναι ελάττωμα υλικού ή σφάλμα κατασκευής.

Σε περίπτωση παροχής εγγύησης απευθύνεστε στο κατάστημα, από το οποίο αγοράσατε το μηχάνημα, ή στο πλησιέστερο υποκατάστημά μας.

Πληροφορίες σχετικά με τον κινητήρα

Ο κατασκευαστής του κινητήρα φέρει ευθύνη για όλα τα προβλήματα που αφορούν τον κινητήρα σχετικά με την απόδοση/ισχύ, τη μέτρηση ισχύος, τα τεχνικά χαρακτηριστικά, την εγγύηση και το σέρβις. Πληροφορίες σχετικά θα βρείτε στο ξεχωριστό εγχειρίδιο με τις οδηγίες λειτουργίας του κινητήρα που εκδίδει ο κατασκευαστής για τον ιδιοκτήτη/χειριστή του κινητήρα.

Αναζήτηση και αντιμετώπιση βλαβών

Βλάβες στη λειτουργία του ξαριστή σας έχουν συχνά απλές αιτίες, τις οποίες θα πρέπει να γνωρίζετε και εν μέρει να μπορείτε να τις αντιμετωπίζετε οι ίδιοι.

Σε περίπτωση αμφιβολιών ευχαρίστως θα σας βοηθήσει με συμβουλές και στην πράξη ο προμηθευτής σας ή ένα εξειδικευμένο συνεργείο.

Πρόβλημα	Πιθανή(ές) αιτία(ες)	Αντιμετώπιση
Δεν μπορεί να τραβηχτεί το σκονί εκκίνησης.	Χαλασμένος κινητήρας.	Απευθυνθείτε σε εξειδικευμένο συνεργείο.
Ο κινητήρας δεν παίρνει μπρος.	Η σκανδάλη γκαζιού δεν βρίσκεται στη σωστή θέση.	Φέρνετε τη σκανδάλη γκαζιού στη θέση \ /CHOKE (με κρύο κινητήρα). Φέρνετε τη σκανδάλη γκαζιού στη θέση ☞ /Max/Run ή START (με ζεστό κινητήρα).
	Δεν υπάρχουν καύσιμα στο ρεζερβουάρ.	Γεμίστε το ρεζερβουάρ με καθαρά, φρέσκα καύσιμα.
	Δεν είναι τοποθετημένο το μπουζοκαλώδιο στο μπουζί.	Τοποθετήστε το μπουζοκαλώδιο στο μπουζί.
	Λερωμένο ή χαλασμένο μπουζί, λανθασμένη η απόσταση των ηλεκτροδίων.	Αφαιρέστε το μπουζί, ελέγξτε το, καθαρίστε το, αν χρειαστεί αλλάξτε το, ρυθμίστε την απόσταση των ηλεκτροδίων (βλ. εγχειρίδιο λειτουργίας κινητήρα).

Πρόβλημα	Πιθανή(ές) αιτία(ες)	Αντιμετώπιση
Ο κινητήρας δεν παίρνει μπρος.	Παλιά ή λερωμένα καύσιμα.	Αντικαταστήστε τα καύσιμα με φρέσκα.
	Λερωμένο φίλτρο αέρα.	Καθαρίζετε το φίλτρο αέρα (βλ. εγχειρίδιο λειτουργίας κινητήρα).
	Δεν πατήθηκε ο διασκορπιστήρας/ Δεν τραβήχτηκε το Choke κατά την κρύα εκκίνηση.	Πατάτε τον διασκορπιστήρα/Τραβάτε το Choke (βλ. εγχειρίδιο λειτουργίας κινητήρα).
Πτώση του αριθμού στροφών.	Μεγάλο βάθος κοπής.	Επιλογή πιο μικρού βάθους εργασίας.
	Χόρτο πολύ μακρύ.	Πριν από το ξάρισμα κουρέψτε το χόρτο.
	Βουλωμένη έξοδος.	Τραβάτε το μπουζοκαλώδιο από το μπουζί και αφαιρείτε ό,τι αποτελεί το φραγμό.
	Λερωμένο φίλτρο αέρα.	Καθαρίζετε το φίλτρο αέρα (βλ. εγχειρίδιο λειτουργίας κινητήρα).
Ανεπαρκές αποτέλεσμα ξαρίσματος.	Βάθος εργασίας μικρό.	Ρύθμιση πιο μικρού βάθους εργασίας.
	Μαχαίρια όχι κοφτερά.	Απευθυνθείτε σε ένα εξειδικευμένο συνεργείο για αλλαγή των μαχαιριών.
Στο έδαφος παραμένει χόρτο/το σύστημα συλλογής χλόης δεν γεμίζει.	Το σύστημα συλλογής χλόης είναι γεμάτο/λερωμένο.	Θέτετε τον ξαριστή εκτός λειτουργίας, αδειάζετε ή αντίστοιχα καθαρίζετε το σύστημα συλλογής χλόης.
	Βουλωμένη έξοδος.	Τραβάτε το μπουζοκαλώδιο από το μπουζί, καθαρίζετε το κανάλι εξόδου.
Ασυνήθιστοι θόρυβοι (θόρυβοι, κρότοι, κροτάλισμα).	Χαλαρές βίδες, παξιμάδια ή άλλα εξαρτήματα στερέωσης.	Στερεώνετε τα μέρη. Αν οι θόρυβοι παραμένουν: Απευθυνθείτε σε εξειδικευμένο συνεργείο.
Κραδασμοί, δονήσεις.	Ο μηχανισμός κοπής έχει βλάβη, έχει στραβώσει.	Θέτετε τον κινητήρα αμέσως εκτός λειτουργίας. Απευθυνθείτε σε ένα εξειδικευμένο συνεργείο για αλλαγή των μαχαιριών.
	Χαλαρή στερέωση κινητήρα.	Θέτετε τον κινητήρα αμέσως εκτός λειτουργίας. Ο κινητήρας να στερεωθεί από ένα εξειδικευμένο συνεργείο.

Tartalom

A biztonság érdekében	96
Szerelés	97
Funkció	97
A készülék kezelése	98
Tippek gyepszellőztetéshez/ levegőztetéshez	100
Szállítás	100
Tisztítás/karbantartás	100
Üzemen kívül helyezés hosszabb időre	101
Garancia	102
Információk a motorhoz	102
Hibák felismerése és elhárítása ..	102

Tipustábla adatai

Ezek az adatok nagyon fontosak a későbbi azonosítás szempontjából pótalkatrészek rendelésénél és az ügyfélszolgálatnál. A tipustáblát a motor közelében találja. A gépe tipustábláján található összes adatot írja be az alábbi mezőbe.

Ezeket és a berendezés további adatait az elkülönített CE típusmegfelelési nyilatkozatban találja, amely ennek a kezelési utasításnak a része.

Képi ábrázolás

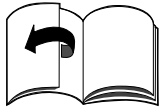

Hajtsa ki a kezelői útmutató elején található, ábrákat tartalmazó oldalt. Ebben a kezelési útmutatóban különböző modellek vannak leírva. A grafikai ábrázolás részleteiben eltérhet a megvásárolt géptől.

A biztonság érdekében

A gép helyes használata

Ez a gép a következő felhasználásokra alkalmas

- az ebben a kezelési útmutatóban megadott leírásnak és biztonsági tudnivalóknak megfelelő használatra

- gyepszellőztetőként a ház körüli és a szabadidőkeret gyepes talajának fellazítására és szellőztetésére.

Minden más használat nem rendeltetésszerűnek minősül. A nem rendeltetésszerű használat a garancia elvesztését, és mindennemű gyártói felelősségvállalás kizárását vonja maga után. A felhasználó felel minden kárért melyet harmadik személynek vagy azok tulajdonán okoz.

A gépen történő változtatásokból eredő károkért vagy balesetekért a gyártó semmilyen felelősséget nem vállal.

Biztonsági- és kezelési útmutató

A gép felhasználójaként figyelmesen olvassa el ezt a kezelési útmutatót a gép első üzemeltetése előtt. Ezek alapján cselekedjen és őrizze meg a későbbi felhasználás céljából. Soha ne engedje meg, hogy gyerekek, vagy olyan más személyek használják a gépet, akik ezt a kezelési útmutatót nem olvasták el.

Tulajdonosváltáskor adja tovább a géppel együtt a kezelői útmutatót.

Általános biztonsági tudnivalók

Ebben a részben általános biztonsági tudnivalókat talál. A leírásban az adott részhez megtalálja a figyelmeztető jeleket, amelyek a gép egyes alkatrészeire, funkciókra vagy tevékenységekre vonatkoznak.

A géppel végzett munka előtt

A gépet használó személyek nem állhatnak kábító hatású szer, mint pl.: alkohol, drogok és gyógyszerek hatása alatt.

16 év alatti személyek nem üzemeltethetik a gépet - a helyi szabályozások rögzítik a felhasználói korhatárt. Ez a készülék nem alkalmas arra, hogy korlátozott fizikai és érzékszervi vagy szellemi képességekkel, hiányos tapasztalatokkal és vagy ismeretekkel rendelkező személyek (beleértve a gyermekeket is) működtessék, kivéve, ha egy biztonságukért felelős személy felügyelete alatt állnak, vagy betartják a tőle kapott, a készülék használatával kapcsolatos utasításokat.

A gyermekeket felügyelet alatt kell tartani, hogy ne játszhassanak a készülékkel.

A munka megkezdése előtt ismerje meg az összes berendezést és kezelőelemet valamint azok funkcióit. Az üzemanyagot csak üzemanyag tárolásra engedélyezett tartályban tárolja, távol bármilyen hőforrástól (pl.: kályha vagy melegvízes hőtároló). Csak szabadban tankolja a gépet. Soha ne tankolja a gépet járó vagy forró motor esetén.

Cserélje ki a sérült kipufogót üzemanyagtartályt vagy tanksapkát. Használat előtt ellenőrizze, hogy:

- a fűfelfogó működik-e és a kidobónyílás megfelelően záródik-e. Sérült, elkopott vagy hiányzó alkatrészeket azonnal cserélje ki.
- a vágószerszám, rögzítőcsapok és az egész vágóegység sérült vagy elhasználódott-e. Az elhasznált vagy sérült alkatrészeket egy szakszervizben cseréltesse ki, hogy elkerülje a kiegyensúlyozatlanságot.
- hogy a szellőztető-/levegőztetőengelyt megfelelően és szilárdan rögzítette.

A pótalkatrészeknek és tartozékoknak meg kell felelniük a gyártó által előírt követelményeknek. Ezért használjon eredeti vagy a gyártó által jóváhagyott pótalkatrészeket és tartozékokat. A javításokat kizárólag szakműhelyben végeztesse.

A gépen végzett munka közben

A gépen vagy a géppel végzett munka során viseljen megfelelő munkaruhát, mint például:

- munkavédelmi cipő,
- hosszú nadrág,
- testhezálló ruházat,
- zajvédő,
- védőszemüveg.

Az összes biztonsági berendezést mindig fel kell legyen szerelve a gépre és kifogástalan állapotban kell legyen. Ne alakítsa át a biztonsági berendezéseket.

A berendezést csak a gyártó által kiszállított és előírt műszaki állapotban üzemeltesse.

Tilos megváltoztatni a gyári motor-beállításokat. Kerülje a nyílt láng használatát, a szikraképződést és ne dohányozzon.

Minden, a gépen végzett munka előtt

A sérülések elkerülése érdekében minden munkavégzés előtt (pl.: karbantartás- és beállítási munkák) és szállításkor (pl.: emelés vagy mozgatás) tegye a következőket

- állítsa le a motort,
- várja meg, amíg minden mozgó alkatrész teljesen leáll; a motornak le kell hűlnie,
- húzza le a motor gyújtógyertyáinak vezetékét, hogy megakadályozza a motor véletlen elindítását.
- Továbbá vegye figyelembe a motor kezelési útmutatójának biztonsági tudnivalóit.

A géppel végzett munka után

A gépet soha ne hagyja el úgy, hogy nem állítja le a motort.

Biztonsági berendezések

1. ábra

Veszély

Soha ne használja a gépet sérült vagy nem felszerelt biztonsági berendezéssel.

Kidobónylás fedél (1)

A kidobónylás fedél védi Önt a vágókéséktől vagy a kirepülő tárgyaktól. A gépet csak felszerelt kidobónylás fedéllel lehet üzemeltetni.

Kapcsoló kengyel (2)

A kapcsoló kengyel az Ön biztonságát szolgálja, hogy vész esetén azonnal megállíthassa a vágókést. Nem szabad a funkcióját áthidalni.

Szimbólumok a gépen

A gépen különböző matricákat talál szimbólumokkal. A szimbólumok magyarázata:



Figyelem! Üzembe helyezés előtt olvassa el a használati utasítást!

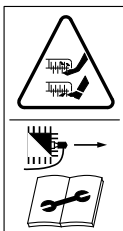

A vágószerszámokon végzett munka előtt húzza le a gyújtógyertya csatlakozót! Tartsa távol a lábát és ujjait a vágószerszámoktól! A gép beállítása, tisztítása vagy ellenőrzése előtt kapcsolja ki a gépet és húzza le a gyújtógyertya csatlakozót.



Távolítsa el mindenkit a veszélyes területről!



Viseljen zaj- és szemvédő eszközt!

A gépen tartsa mindig olvasható állapotban ezeket a szimbólumokat.

Szimbólumok ebben az útmutatóban

Ebben az útmutatóban a olyan szimbólumokat használjuk, amelyek veszélyekre utalnak vagy fontos utasításokat jelölnek.

A szimbólumok magyarázata:

Veszély

Azokra a veszélyekre hívja fel a figyelmet, amelyek a leírt tevékenységgel összefüggnek és ahol személyek veszélyeztetése áll fenn,

Figyelem

Azokra a veszélyekre hívja fel a figyelmet, amelyek a leírt tevékenységgel összefüggnek és anyagi károkat okozhatnak.

Megjegyzés

Fontos információkat és hasznos tippeket jelölnek.

Szerelés

A kezelési útmutató végén vagy mellékelt lapként a gép szerelése van ábrázolva.

Hulladékkezelési utasítás

A keletkező csomagolási hulladékokat, a régi gépet stb. a helyi előírásoknak megfelelően kell ártalmatlanítani.

Funkció

A gépet kézzel lehet a megművelendő területen vezetni. A vágószerszámot egy benzinmotor hajtja.

A művelési mélység központilag állítható be egy magasságállító segítségével.

Gyepszellőztetés:

A vágószerszám körkörösén forog és levágja a moha, zuzmó és gaz által képzett filcréteget és a felszedett anyagot kihordja vagy a fűfelgöbőbe juttatja.

A vágás során a vágókések behatolnak a talajba, és fellazítják azt, illetve lehetővé teszik a gypek jobb tápanyagfelvételét.

Javasoljuk, hogy a gyepszellőztetést tavasszal (április/május) és ősszel (október) végezze.

Levegőztetés (választható levegőztetőtengellyel):

A vágómű (levegőztetőtengely) körkörösén forog, és átfésüli a gypet, valamint gondoskodik az enyhén elmosódott felületek szellőztetéséről.

Az eltávolított mohát a berendezés kívülre vagy a fűgyűjtő tartályba továbbítja.

A szellőztetés folyamán berendezés végigkarcolja a talaj felszínét, megkönnyítve a víz lefolyását és a talaj tápanyagfelvételét.

Javasoljuk, hogy szükség esetén a teljes növekedési szakaszban szellőztesse a gypet.

A készülék kezelése

Vegye figyelembe a motor kézikönyvének utasításait!

Veszély

Baleset

- Személyek, különösen gyerekek vagy állatok gyepszellőztetéskor nem tartózkodhatnak a gép közelében. A kirepülő kövek vagy tárgyak sérülésveszélyesek.

Felborulás

- A géppel csak lépésben menjen.
- Ha meredek területen végez gyepszellőztetést, a gép felborulhat és Ön megsérülhet. A gépet csak lejtő harántírányába vezesse, soha ne fel és le. Ne végezzen gyepszellőztetést 20%-nál nagyobb lejtésű területeken.
- Legyen különösen óvatos, ha menetírányt vált és ügyeljen arra, hogy mindig stabilan álljon.
- Legyen különösen óvatos, ha a gépet hátrafelé húzza.
- A gyepszellőztetés során fennáll a sérülés veszélye a határterületeken. A gyepszellőztetés veszélyes a szegélyek, sövények környékén vagy meredek területeken. A gyepszellőztetés során tartson biztonságos távolságot.
- Nedves fűvön történő gyepszellőztetéskor a lecsökkent tapadási viszonyok miatt a gép megcsúszhat és Ön eleshet. Csak akkor végezzen gyepszellőztetést, ha a fű száraz.
- A géppel csak nappal vagy megfelelő világítás mellett dolgozzon.
- Ne használja a gépet rossz időjárási körülmények között, például esőben vagy zivatarban.

Sérülés

- A vezető nyelek által megadott biztonsági távolságot mindig tartsa be a forgó szerszámhoz képest.
- A kezelőszemély munkaterülete a használat során a vezetőkar mögött található.
- Soha ne tegye a kezét, lábát forgó tárgyak fölé vagy alá.

- A gép indításakor soha ne álljon a kidobónyílás elé.
- A motor kikapcsolása után a vágómű néhány másodperces utánfutása tapasztalható. A kezét és a lábát tartsa távol a vágószerszámoktól.
- Állítsa le a motort és várja meg amíg a vágószerszám megáll:
 - mielőtt megbillenti a gépet,
 - ha a gépet nem fűves talajon szállítja.
- Húzza le a motor gyújtógyertyáinak vezetékeit, hogy megakadályozza a motor véletlen elindítását:
 - mielőtt a blokkolást vagy a kidobónyílás eltömődöttségét megszünteti;
 - mielőtt ellenőrizné, tisztítaná vagy a gyepszellőztetőt vagy a gépen dolgozna;
 - ha egy tárgyat eltalált. Ellenőrizze, hogy a gép megsérült-e, és sérülések esetén keresse fel a szakszervízt.
 - ha a gép elkezd szokatlanul erősen rezegni. Azonnal ellenőrizze a gépet.
- Soha ne emelje fel vagy vigye a gépet, ha a motor jár.
- A fűfelfogó levételekor Ön vagy mások megsérülhetnek a kirepített növények vagy tárgyak miatt. Soha ne üritse a fűfelfogót járó motor mellett. Kapcsolja ki a gépet.
- Ellenőrizze a területet, ahol a gépet használni fogja és távolítson el minden tárgyat, amely felszedhető vagy elröppíthető.
- Ha a vágószerszám eltalál egy idegen testet (pl.: kő) vagy szokatlanul rezegni kezd azonnal állítsa le a motort és húzza le a gyújtógyertya csatlakozót. Az üzembe helyezés előtt ellenőriztesse a gépet szakmühelyben sérülések tekintetében.
- A gépet soha ne indítsa el akkor, ha az első kerekek művelési pozícióban vannak. Ilyenkor a vágószerszám érinti a talajt és a gép mozgásba jöhet.

Fulladás

- Fulladásveszély a szénmonoxid miatt. A belsőégésű motort csak a szabadban járassa.

Robbanás és égésveszély

- A benzingőz robbanásveszélyes, és a benzin igen gyúlékony
- Az üzemanyagot a motor indítása előtt töltsse be. Tartsa az üzemanyagtartályt járó vagy meleg motor esetén zárva.
- Üzemanyagot csak leállított és kihűlt motor esetén töltsse után. Kerülje a nyílt láng használatát, a szikrakép-ződést és ne dohányozzon. Csak szabadban tankolja a gépet.
- Ne indítsa el a motort, ha az üzemanyag kiömlött. Távolítsa el a gépet az üzemanyaggal szennyezett felülettől, majd várjon addig, amíg az üzemanyagpára elpárolgott.
- Az égésveszély elkerülése érdekében tartsa fű- a vagy kilépő olajtól mentesen a következő alkatrészeket:
 - motor
 - kipufogó
 - benzintartály.

Figyelem

A gép károsodása

- Kövek, a földön lévő gallyak vagy hasonló tárgyak a gép sérüléséhez vagy funkcióvesztéséhez vezethetnek. Távolítsa el az összes használat előtt az alkalmazási területen lévő merev tárgyakat.
- Csak kifogástalan állapotú gépet helyezzen üzembe. Minden vezetés előtt végezzen szemrevételezést. Különösen ellenőrizze a biztonsági berendezéseket, kezelőelemeket és a csavarkötések sérüléseit és helyzetüket. A sérült alkatrészeket cserélje ki a használat előtt.
- A berendezést csak rövidre nyírt, száraz gyepfelületen működtesse. A gyepek magassága kb. 4–5 cm legyen.

i Üzemeltetési időpont

Vegye figyelembe a nemzeti/kommunális előírásokat az üzemeltetési időpont szempontjából (adott esetben érdeklődjön az ezért felelős hivatalban).

i Helyzetmegadás

A gépen történő iránymegadáskor (pl.: bal, jobb) a gép munkairányát használjuk fő iránynak.

1. Gép előkészítése**⚠ Figyelem**

A gépet szállítási okok miatt motorolaj nélkül szállítjuk.

– Ezért az első üzembe helyezés előtt töltsse fel motorolajjal a gépet, lásd motor kézikönyvét.

- Ólommentes benzint tankoljon (lásd a motor kézikönyvében).
- Soha ne töltsse túl az üzemanyag tartályt, hanem maximum a betöltőcsonc alsó szélé alatt 2cm-ig töltsse.
- Ezután zárja le a tartályt.

2. Fűfelfogó felszerelése

(modellenként opcionális)

2. ábra

- Emelje fel a kidobónyílás fedelét és akassza be a fűfelfogót.

3. Művelési mélység beállítása

3. ábra

⚠ Figyelem

Az első üzemeltetés előtt állítsa be helyesen a művelési mélységet. A magasságbeállító kart csak az első művelési mélységet beállító helyzetbe (1-es állás) szabad állítani.

i Megjegyzés

A kés, illetve a szellőztetőfogak elhasználódása miatt szükséges a művelési mélység ismételt beállítása. Az optimális művelési mélység akkor van beállítva, ha a vágószerszám kése/szellőztetőfogai 2–3 mm mélyen a talajba érnek.

A túl mély művelési mélység a gép túlterheléséhez vezethet, amely károkat okozhat.

Ezért ügyeljen a művelési mélység helyes beállítására.

- A magasságbeállító kart (kivételtől függően) az elhasználtság függvényében állítsa be. A **2-es**, **3-as** **4-es** és **5-ös** beállításra a kés/szellőztetőfogak elhasználódása után lesz szükség.

Az elhasználódás mértékétől

függően állítsa fokozatosan egyre mélyebbre, kezdve a 2 fokozatnál.

4. A motor indítása

Vegye figyelembe a motor kézikönyvének utasításait!

⚠ Veszély

Tartsa távol a lábát és kezét a vágószerszámtól.

⚠ Figyelem

Mielőtt a motort elindítaná, kapcsolja ki az összes vágószerszámot és hajtást. Ne billentse a gépet indításkor.

- Állítsa a gépet sík talajra lehetőleg rövid vagy kevés fű fölé.

Beállítások végrehajtása

5. ábra

i Útmutató a gázkarhoz

Kivételtől függően a gázkar a gép vezető nyelén vagy a motoron található (5. ábra).

- Nyissa ki a benzincsapot (ha rendelkezésre áll - lásd motor kézikönyvét).

i Megjegyzések a motorral kapcsolatban



- Vegye figyelembe a motor kézikönyvében található információkat.
- Meleg motor esetén is szükség lehet a szivató (Choke) ill. az előadagoló gomb megnyomására.

Indítás hideg motorral

- Állítsa a gázkart  (szivatóval felszerelt gép esetén) – 5a. ábra vagy

- állítsa a gázkart  /Max/Run állásba és nyomja meg 1–3x erősen a motoron lévő membránt (szivatónélküli gép esetén) – 5b/c ábra

vagy

- állítsa a gázkart  /Max/Run állásba és a szivatókart állítsa (a motoron) “Choke”/  állásba – 5b/d ábra.



Indítás meleg motorral

- Állítsa a gázkart  /Max/Run állásba.

A motor indítása

- A szállítókart állítsa a szállításhoz használt I/  állásba, hogy a vágómű ne érje el a talajt (9b ábra).
- Álljon a gép mögé.
- Húzza meg lassan a berántó fogantyút, amíg az ellenállás nem érezhető, majd húzza meg gyorsan és erősen. A berántó fogantyút ne engedje vissza túl gyorsan, hanem lassan vezesse vissza – 5e ábra.

Motorindítás utáni beállítások

- Állítsa vissza a szivatókart a motoron (kivételtől függően)  /Max/Run/  állásba.
- Állítsa a gázkart a kívánt motorfordulatszámra.

i Megjegyzés

A gyepszellőztetéshez állítsa a gázkart mindig teljes gázra  /Max/Run. A motor kezeléséhez további információkat a motor kézikönyvében talál.



5. Motor megállítása

7. ábra

- Engedje el a kapcsolókat, a vágószerszám megállításához.
- Állítsa a gázkart  /Stop állásba.

6. Gyepszellőztetés/ levegőztetés

6. ábra

- Indítsa el a motort a leírtak szerint.
- Húzza meg a kapcsolókengyelt (6a ábra):
 - Húzza meg és tartsa a reteszelőkart.
 - Húzza meg és tartsa a kapcsolókengyelt.
 - Engedje el a kapcsolókengyelt. A vágómű forog.
- A szállítókart állítsa a szállításhoz használt I/  állásból a munka közben használt O/  állásba – 4. ábra.

i **Megjegyzés**

Ha a vágómű leér a talajra, a gép elindulhat.

- A gépet párhuzamos sávokban vezesse (6b ábra).
- Engedje el a kapcsolókart, a vágószerszám megállításához (6c ábra). A vágószerszám rövid időn alatt megáll.

7. Fűfelfogó levétele és kiürítése

(modellenként opcionális)

8. ábra

- Állítsa meg a motort és várja meg, amíg a motor leáll.
- Emelje fel a kidobónyílás fedelét és akassza ki a fűfelfogót.
- Ürítse ki a tartalmát.

8. Munka fűfelfogó nélkül

Ha leveszi a fűfelfogót, a kidobónyílás fedél lecsapódik. Ha fűfelfogó nélkül dolgozik a munka során keletkező anyag alul távozik.

9. Munka után

- Állítsa le a motort.
- Várja meg, amíg minden mozgó alkatrész teljesen leáll és a motor lehűl.
- A szállítókart állítsa a szállításhoz használt II/  állásba.
- Zárja el a benzincsapot (ha rendelkezésre áll - lásd motor kézikönyvét).
- Húzza le a gyújtógyertya csatlakozót a motoron.
- Ürítse ki a fűgyűjtőt.

i **Megjegyzés**

A gépet zárt helyen tárolja, tárolás előtt várja meg, míg a motor lehűl.

10. Levegőztetőtengely beszerelése

(modellenként opcionális)

Ez a lépés a "Tisztítás/karbantartás" című részben olvasható.

Útmutató a gyepszellőztetéshez/levegőztetéshez

Ahhoz, hogy a fű gyökerének környéke tavasszal erősebben legyen szellőztetve, és hogy az új fű könnyebben növekedjen, ebben az időben fontos, hogy a fűvet gyakrabban szellőztesse mint nyáron.

A fű szellőztetése

- tavasszal gyakrabban,
- nyáron igény szerint,
- azon füves területeken, amelyek gyakran vannak árnyékban nyáron is gyakrabban kell szellőztetni.

A gyp szellőztetése

- szükség esetén a teljes növekedési időtartam alatt.

A gypet csak 4 cm-es magasságig szellőztesse/levegőztesse.

Ha a gyp magassága túllépte ezt az értéket, a szellőztetés/levegőztetés előtt le kell nyírni azt.

A megművelt területet locsolja és trágyázza meg, így a fű gyorsabban tud nőni.

Szállítás**!** **Figyelem**

A vágószerszám és a gép sérülhet, ha a gépet leállított motor esetén, pl.: szilárd talajon mozgatja.

Kerülje el, hogy a vágómű bármilyen módon érintkezzék a talajjal.

A gépet mindig billentett állapotban és csak a hátsó kerekeken (9a ábra) mozgassa, illetve úgy, ha az első kerekek szállítási helyzetben vannak (9b ábra). Soha ne emelje fel vagy vigye a gépet anélkül, hogy megvárná, amíg a motor leáll és le nem húzta a gyújtógyertya csatlakozót.

Első kerekek szállítási helyzetbe állítása

9b ábra

- A szállítókart (1) állítsa hátra I/  állásba.

Rövid távon kézzel

- Állítsa le a motort
- Döntse hátra egy kissé a gépet, úgy, hogy az első kerekek ne érjenek le (9a ábra), ill. állítsa az első kerekeket szállítási helyzetbe, hogy a vágómű ne érje el a talajt (9b ábra).
- Tolja a gépet.

Közlekedési eszközzel**!** **Veszély**

Minden szállítás előtt állítsa le a motort és hagyja lehűlni.

Húzza ki a gyújtógyertya csatlakozóját.

Ne szállítsa a berendezést megbillent helyzetben.

Ügyeljen arra, hogy a gép megfelelően legyen biztosítva a szállítás során a véletlen elcsúszás ellen.

A gépet csak üres üzemanyag-tartállyal szállítsa.

A tanksapka mindig legyen fixen lezárva.

10. ábra

- A könnyebb elhelyezéshez összecsuksukhatja a keretet.

Tisztítás/karbantartás**!** **Veszély**

A sérülések elkerülése érdekében a munka megkezdése előtt

- állítsa le a motort,
- várja meg, amíg minden mozgó alkatrész teljesen leáll; a motornak le kell hűlnie,
- húzza le a motor gyújtógyertyáinak vezetőjét, hogy megakadályozza a motor véletlen elindítását.
- Vegye figyelembe a motor kézikönyvében található biztonsági előírásokat.

! **Figyelem**

A gépet mindig úgy billentse, hogy a gyújtógyertya felfelé mutasson, így elkerülhető, hogy az üzemanyag vagy az olaj motorkárt okozzon.

Karbantartás

Veszély

A sérülések megelőzése érdekében minden munkát, mint például a vágókések/szellőztetőfogak cseréjét vagy élezését, csak szakműhelyben végeztesse el (speciális szerszámok szükségesek).

Figyelem

Vegye figyelembe a motor kézikönyvében található karbantartási előírásokat. A szezon végével ellenőriztesse és tartassa karban a gépet egy szakszervizben.

Figyelem

A kifolyó motorolaj veszélyezteti a környezetet.

Olajcsere esetén a fáradt olajat adja le egy olajgyűjtő helyen vagy egy ártalmatlanítással foglalkozó cégnél.

Az első 2–5 üzemóra után

- Cserélje le az olajat, lásd a mellékelt motor kézikönyvet.

Szezononként egyszer

- Cserélje le az olajat, lásd a mellékelt motor kézikönyvet.
- Kenje le a csuklópontokat és a pálcáruagót a kidobónyílás fedelnél.
- A szezon végével ellenőriztesse és tartassa karban a gépet egy szakszervizben.

Tisztítás

Figyelem

Minden üzemeltetés után tisztítsa le a gépet. Ha nem tisztítja le a gépet, az anyag és funkciókárosodást okoz.

Ne használjon nagynyomású tisztítót.

Fűfelfogó tisztítása

A legegyszerűbb, ha közvetlen a munka után végzi el a tisztítási munkákat.

- Vegye le a fűfelfogót és ürítse ki.

- A fűfelfogó egy erősebb vízszugárral tisztítható (kerti locsolócső).
- A következő használat előtt hagyja alaposan megszáradni.

Gyepszellőztető tisztítása

Veszély

A vágószerszámon végzett munka során megsérülhet. A saját védelme érdekében viseljen védőkesztyűt.

Lehetőség szerint a gépet azonnal a munka után tisztítsa meg.

- A vágóteret és a kidobónyílás fedelét egy kefével, kézi seprűvel vagy ronggyal tisztítsa meg.
- Állítsa a gépet a kerekeire és távolítsa el minden fűmaradékot és szennyeződést.

A szellőztető-/levegőztetőtengely cseréje

Veszély

A vágószerszámon végzett munka során megsérülhet. A saját védelme érdekében viseljen védőkesztyűt.

Figyelem

Csak eredeti, a gyártó által engedélyezett szellőztető-/levegőztetőtengelyt használjon.

11 ábra

- Kapcsolja ki a motort és várjon, míg lehűl.
- Húzza le a gyertyapipát.
- Vegye le a fűgyűjtőt (opcionális).
- A motor típusától függően elől vagy hátul emelje meg kissé a berendezést – a gyújtógyertya mutasson felfelé.

Megjegyzés

Ne emelje túl magasra – az üzemanyag kifolyhat a tartályból. Szükség esetén előbb eressze le az üzemanyagot.

- A szellőztetőtengely (a), ill. levegőztetőtengely (b) kiszerelese:
 - Nyissa ki a tartókengyelt (c).
 - Nyissa ki a csapágycsésze felét (d).
 - A teljes tengelyt tolja ki jobb felé a hatlapú befogóból (e), és alul vegye ki.

- A szellőztetőtengely (a), ill. levegőztetőtengely (b) beszerelése:
 - A teljes tengelyt tolja be kissé a hatlapú befogóba (e), majd a tengely csapágycsésze felébe (f), és tartsa ott.
 - Zárja be a csapágycsésze felét (d).
 - Zárja le a tartókengyelt (c). Ügyeljen arra, hogy megfelelően bepattanjon.
- Ellenőrizze a szellőztető-/levegőztetőtengely megfelelő elhelyezkedését.

Üzemen kívül helyezés hosszabb időre

Veszély

Robbanás- és égésveszély.

Soha ne tárolja a gépet zárt helyen ha az üzemanyagtartályban benzin van, ahol az üzemanyaggyözők nyílt lánggal vagy szikrával érintkezhetnek.

Figyelem

Anyagkárok a berendezésen.

A gépet lehűlt motorral, csak tiszta és száraz teremben tárolja.

Hosszabb tárolás esetén mindenképpen védje a gépet a rozsdá ellen, pl.: télen.

A szezon után vagy ha a gép egy hónapnál hosszabb ideig nem lesz használva:

- Engedje le az üzemanyagot egy arra alkalmas edénybe és a motor kézikönyvének megfelelően ápolja le a motort.

Figyelem

Az üzemanyagot csak szabadban engedje le.

- Tisztítsa meg a gépet és a fűfelfogót
- A rozsdá elleni védelem érdekében kenje le olajos ronggyal (gyantamentes olajjal) vagy fújja le olajos spray-vel az összes fém alkatrészt.

Garancia



Minden országban érvényesek a társaságunk, ill. az importőr által kiadott garanciarendelkezések. A szavatosság keretein belül a hibákat térítésmentesen javítjuk az Ön berendezésén addig, amíg egy anyag vagy gyártási hiba az ok. Garanciális esetben kérjük forduljon az Ön kereskedőjéhez vagy a legközelebbi képviselőhöz.

Információk a motorhoz

A motor gyártója felel az összes motorral kapcsolatos problémáért, a motor teljesítményét, a teljesítménymérést, műszaki adatok szavatosságát és szervizt illetően. További információkat a motor gyártója által mellékelt üzemmentartói/kezelői kézikönyvben talál.

Hibák felismerése és elhárítása

Az Ön gépének működési hibái gyakran igen egyszerű okokra vezethetők vissza, amelyeket Önnek ismernie kell és részben el kell tudnia hárítani. Kétséges esetben szívesen segít Önnek a szakszervizünk.

Probléma	Lehetséges ok(ok)	Hibaelhárítás
Az indítót nem lehet meghúzni.	Hibás a motor.	Keresse fel a szakszervizt.
Motor nem indul.	A gázkar nem áll helyesen.	Állítsa a gázkart  /CHOKE (hideg motor esetén) állásba.
		Állítsa a gázkart  /Max/Run vagy START (meleg motor esetén) állásba.
	Nincs üzemanyag a tankban.	Töltse fel a tankot friss, tiszta üzemanyaggal.
	Nincs visszadugva a gyújtógyertya csatlakozó.	Dugja vissza a gyújtógyertya csatlakozót.
	Szennyezett vagy hibás a gyújtógyertya, rossz a gyertyahézag.	Szerelje ki a gyújtógyertyát, ellenőrizze, tisztítsa meg, szükség esetén cserélje ki, állítsa be a gyertyahézagot (lásd motor kézikönyve).
	Régi vagy szennyezett az üzemanyag.	Cserélje le az üzemanyagot.
	Szennyezett a légszűrő.	Tisztítsa meg a légszűrőt (lásd motor kézikönyve).
	Hidegindítás esetén nem működtette a motoron lévő membránt/szivatót.	Működtesse a motoron lévő membránt/szivatót (lásd motor kézikönyve).
Leesik a fordulatszám.	Túl nagy a művelési mélység.	Csökkentse a művelési mélységet.
	Túl magas a fű.	Nyírja le a fűvet a gyepszellőztetés előtt.
	Eldugult a kidobónyílás.	Húzza le a gyújtógyertya csatlakozót, szüntesse meg a dugulást.
	Szennyezett a légszűrő.	Tisztítsa meg a légszűrőt (lásd motor kézikönyve).
Rossz a gyepszellőztetés eredménye.	Túl kicsi a művelési mélység.	Állítson be mélyebb művelési mélységet.
	Vágószerszám elhasználódott.	Cseréltesse ki a vágószerszámot egy szakszervizben.
Munka közben a leválasztott anyag a földön marad/ a fűfelfogó nem telik meg.	Tele a fűfelfogó vagy szennyezett.	Állítsa le a gyepszellőztetőt, ürítse ki, ill. tisztítsa meg a fűfelfogót.
	Eldugult a kidobónyílás.	Húzza le a gyújtógyertya csatlakozót, tisztítsa ki a kidobónyílást.

Probléma	Lehetséges ok(ok)	Hibaelhárítás
Szokatlan zajok (zörög, csörömpöl, zakatol).	Csavarok, anyák vagy más rögzítőelemek lazák.	Rögzítse az alkatrészeket. Ha a zajok nem szűnnek meg, keresse fel a szakszervizt.
Rázkódások, rezgés.	A vágómű sérült, megvetemedett.	Azonnal kapcsolja ki a motort. Cseréltesse ki a vágószerszámot egy szakszervizben.
	Laza a motorrögzítés.	Azonnal kapcsolja ki a motort. Csináltassa meg a motor rögzítését egy szakszervizben.

Spis treści

Bezpieczeństwo	104
Montaż	105
Funkcjonowanie	105
Obsługa	106
Wskazówki dotyczące wertykulacji/aeracji	108
Transport	109
Konserwacja/czyszczenie	109
Unieruchomienie (wyłączenie z eksploatacji)	110
Gwarancja	110
Informacja o silniku	110
Rozpoznawanie i usuwanie usterek	110

Dane na tabliczce fabrycznej

Dane te są bardzo ważne dla późniejszej identyfikacji celem zamawiania części zamiennych do urządzenia oraz dla serwisu. Tabliczka fabryczna znajduje się w pobliżu silnika. Dane umieszczone na tabliczce znamionowej urządzenia proszę wpisać w pola ramki umieszczonej niżej.

Wszystkie dane i szersze informacje dotyczące urządzenia znajdują Państwo w oddzielnej deklaracji zgodności, która stanowi część niniejszej instrukcji użytkowania i obsługi.

Rysunki

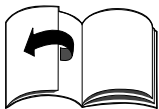

Proszę otworzyć składane kartki z rysunkami na początku niniejszej instrukcji użytkowania i obsługi. Niniejsza instrukcja obsługi opisuje różne modele. Urządzenie przedstawione na rysunkach mogą różnić się pewnymi szczegółami od nabytego urządzenia.

Bezpieczeństwo

Właściwe stosowanie urządzenia

Urządzenie to jest przeznaczone wyłącznie

- do stosowania zgodnie z opisami i wskazówkami odnośnie bezpieczeństwa zawartymi w niniejszej instrukcji obsługi;
- jako wertykulator do wertykulacji i aeracji trawników w ogrodach przydomowych i działkowych.

Każde inne zastosowanie urządzenia jest użyciem niezgodnym z przeznaczeniem. Użycie w sposób niezgodny z przeznaczeniem powoduje utratę gwarancji i uchylenie wszelkiego obowiązku odpowiedzialności ze strony producenta. Użytkownik odpowiada za wszelkie szkody spowodowane u osób trzecich i w ich własności. Zmiany wprowadzane w urządzeniu we własnym zakresie wykluczają odpowiedzialność producenta za powstałe w wyniku tego szkody.

Przestrzeganie wskazówek odnośnie bezpieczeństwa i obsługi

Jako użytkownika tego urządzenia prosimy o uważne przeczytanie niniejszej instrukcji obsługi przed rozpoczęciem pracy. Prosimy postępować zgodnie z instrukcją i przechowywać ją do późniejszego użycia. Nie należy nigdy pozwalać na użytkowanie urządzenia dzieciom lub innym osobom, które nie znają się na obsłudze urządzenia i niniejszej instrukcji obsługi.

W przypadku zmiany właściciela proszę przekazać wraz z urządzeniem niniejszą instrukcję użytkowania i obsługi.

Ogólne wskazówki odnośnie bezpieczeństwa

W rozdziale tym znajdują się ogólne wskazówki odnośnie bezpieczeństwa. Ostrzeżenia, które odnoszą się do poszczególnych części urządzenia, funkcji lub czynności, znajdują się w danym miejscu niniejszej instrukcji.

Przed rozpoczęciem pracy

Osoby użytkujące urządzenie nie mogą znajdować się pod wpływem środków odurzających jak np. alkohol, narkotyki i leki.

Osoby poniżej 16 roku życia nie mogą obsługiwać urządzenia. Lokalne przepisy i zarządzenia mogą stanowić o minimalnym wieku użytkownika. Niniejsze urządzenie nie nadaje się do obsługi przez osoby (również dzieci) o ograniczonych zdolnościach fizycznych, czuciowych lub umysłowych, albo niedostatecznym doświadczeniu i/lub niedostatecznej wiedzy, chyba że będą one nadzorowane przez osoby trzecie odpowiedzialne za ich bezpieczeństwo i będą pouczone w obsłudze tego urządzenia. Dzieci powinny znajdować się pod ciągłym nadzorem, aby zapewnić, że nie będą używać urządzenia do zabawy.

Przed rozpoczęciem pracy należy zapoznać się ze wszystkim podzespołami i elementami obsługi oraz z ich funkcjonowaniem.

Paliwo należy składować tylko w przeznaczonych do tego zbiornikach i z dala od źródeł ciepła (np. pieców lub zasobników gorącej wody). Tankowanie przeprowadzać tylko na wolnym powietrzu.

Nie tankować zbiornika, jeżeli silnik pracuje lub jest gorący.

Uszkodzony wydech, zbiornik lub korek wlewu paliwa należy wymienić.

Przed rozpoczęciem pracy należy sprawdzić

- czy urządzenie do zbierania darni funkcjonuje, a kłapa wyrzutowa zamyka się prawidłowo. Części uszkodzone, zużyte lub brakujące natychmiast wymienić lub uzupełnić.
- czy zespół tnący, trzpienie mocujące oraz cała jednostka tnąca nie są zużyte lub uszkodzone. Zużyte lub uszkodzone części należy wymienić parami w autoryzowanym warsztacie celem wykluczenia niewyważenia.
- Czy wał do wertykulacji/aeracji jest prawidłowo osadzony i dobrze zamocowany.

Części zamienne i wyposażenie muszą spełniać warunki podane przez producenta urządzenia. Dlatego proszę stosować tylko oryginalne części zamienne i oryginalne wyposażenie, albo części zamienne i wyposażenie, które dopuszczone są przez producenta urządzenia do takiego zastosowania. Naprawy należy zlecać wyłącznie autoryzowanemu warsztatowi.

Podczas pracy

Podczas pracy z urządzeniem lub przy urządzeniu należy nosić odpowiednie ubranie robocze, jak na przykład:

- obuwie ochronne
- długie spodnie
- ściśle przylegająca odzież
- naszniki ochronne
- okulary ochronne

Wszystkie urządzenia zabezpieczające muszą być zawsze kompletne i zamontowane w urządzeniu w nienagannym stanie.

Nie wolno wprowadzać żadnych zmian do urządzeń zabezpieczających.

Eksploatacja urządzenia może mieć miejsce tylko wtedy, jeżeli znajduje się ono w stanie technicznym zalecanym przez producenta, tak jak przy dostawie.

Nie wolno nigdy zmieniać fabrycznego nastawienia silnika. Unikać otwartego ognia, iskrzenia, nie palić.

Przed rozpoczęciem jakiegokolwiek pracy

Celem zabezpieczenia się przed zranieniem należy przed rozpoczęciem jakichkolwiek prac (np. prac konserwacyjnych lub regulacyjnych) oraz transportu (np. podnoszenie, przenoszenie) urządzenia

- wyłączyć silnik,
- odczekać do momentu, aż wszystkie ruchome części zatrzymają się, a silnik będzie chłodny,
- wyciągnąć końcówkę przewodu świecy zapłonowej, aby zapobiec przypadkowemu uruchomieniu silnika,
- przestrzegać dodatkowych wskazówek odnośnie bezpieczeństwa zawartych w instrukcji obsługi silnika.

Po zakończeniu pracy

Nigdy nie pozostawiać urządzenia z pracującym silnikiem.

Urządzenia zabezpieczające

Rysunek 1

Zagrożenie

Nigdy nie używać urządzenia z uszkodzonymi lub nie zamontowanymi urządzeniami zabezpieczającymi.

Kłapa wyrzutowa (1)

Kłapa wyrzutowa chroni użytkownika przed zranieniami przez zespół tnący oraz wyrzucane przedmioty.

Urządzenie można używać tylko z zamontowaną kłapa wyrzutową.

Uchwyt włączający (2)

Uchwyt włączający służy do zapewnienia bezpieczeństwa, tzn. do natychmiastowego, awaryjnego zatrzymania zespołu tnącego.

Nie wolno próbować obejść tego zabezpieczenia.

Symbole na urządzeniu

Na urządzeniu znajdują się różne symbole i naklejki. Poniżej znajduje się opis symboli:

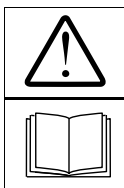

Uwaga! Przed uruchomieniem przeczytać instrukcję!

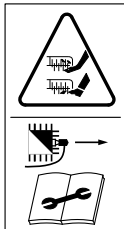

Przed rozpoczęciem prac przy zespole tnącym wyciągnąć końcówkę przewodu świecy zapłonowej! Chronić ręce i stopy przed zetknięciem się z zespołem tnącym! Przed dokonaniem regulacji lub oczyszczeniem urządzenia lub przed kontrolą należy urządzenie wyłączyć i wyciągnąć końcówkę przewodu świecy zapłonowej!



W obszarze zagrożenia nie mogą znajdować się osoby trzecie!



Założyć okulary i naszniki ochronne!

Symbole na urządzeniu powinny być zawsze czytelne.

Symbole w instrukcji

W niniejszej instrukcji stosuje się symbole, które wskazują zagrożenia lub znakują ważne wskazówki. Poniżej znajduje się opis symboli:

Zagrożenie

Zwraca uwagę na zagrożenia związane z opisywaną czynnością, podczas wykonywania której istnieje zagrożenie dla użytkownika.

Uwaga

Zwraca uwagę na zagrożenia związane z opisywaną czynnością, mogące doprowadzić do uszkodzenia urządzenia.

Wskazówka

Oznacza ważne informacje i porady odnośnie użytkowania urządzenia.

Montaż

Na końcu instrukcji obsługi lub na dołączonej ulotce przedstawiono montaż urządzenia na obrazkach.

Wskazówki dotyczące usuwania opakowania i zużytego urządzenia

Materiały pozostałe z opakowania, stare, zużyte urządzenia itd. usunąć zgodnie z obowiązującymi przepisami terenowymi.

Funkcjonowanie

Urządzenie prowadzi się ręcznie przez trawnik. Zespół tnący napędzany jest przez silnik benzynowy.

Głębokość roboczą reguluje się centralnie poprzez regulację wysokości.

Wertykulacja:

Zespół tnący obraca się dookoła i obcina warstwę darni utworzoną przez mchy, porosty i chwasty, a następnie wyrzuca ją na zewnątrz lub do zasobnika zbieracza skoszzonej darni. Podczas cięcia ostrza tnące zagłębiają się w glebie, a przez to zapewniają spulchnienie i poprawiają przyjmowanie składników pokarmowych przez trawnik. Zaleca się wertykulować trawnik wiosną (kwiecień/maj) i jesienią (październik).

Aeracja (opcjonalnym wałem do aeracji):

Zespół tnący (wał do aeracji) obraca się kołowo i przeczesuje trawnik, względnie napowietrza powierzchnię lekko zarosniętą mchem.

Usunięty mech transportowany jest na zewnątrz lub do kosza na trawę. Podczas aeracji powierzchnia gleby zostaje zeszkobana, przez co woda może lepiej spływać, a to ułatwia przyjmowanie tlenu.

Zaleca się przeprowadzać aerację według potrzeby podczas całego okresu wzrostu.

Obsługa

Zwrócić uwagę na wskazówki zawarte w podręczniku silnika.

Zagrożenie

Wypadek

- Osoby, zwłaszcza dzieci lub zwierzęta nie mogą znajdować się nigdy w pobliżu urządzenia podczas wertykulacji trawnika. Zagrożenie zranieniem poprzez wyrzucane kamienie lub inne przedmioty.

Upadek

- Urządzenie należy prowadzić idąc wolnym krokiem.
- Podczas wertykulacji na stromych zboczach urządzenie może się przechylić lub przewrócić, a użytkownik zranić. Urządzenie należy prowadzić tylko w poprzek

zbozca, nigdy do góry lub na dół.

Wertykulacji nie należy przeprowadzać na zboczach o nachyleniu powyżej 20%.

- Należy zachować szczególną ostrożność podczas zmiany kierunku jazdy.
- Należy zachować szczególną ostrożność podczas przyciągania urządzenia wstecz do siebie.
- Zagrożenie zranieniem podczas wertykulacji w obszarach granicznych. Wertykulacja w pobliżu obrzeży, płotów lub stromych zboczy jest niebezpieczne. Podczas wertykulacji należy zachować odstęp bezpieczeństwa.
- Podczas wertykulacji na mokrej trawie urządzenie może ślizgać się, a użytkownik może się przewrócić. Wertykulację należy przeprowadzać tylko na suchej trawie.
- Pracować należy tylko w świetle dziennym lub przy dobrym sztucznym oświetleniu.
- Nie wolno używać urządzenia przy złych warunkach pogodowych, jak np. zagrożenie opadów deszczu lub wystąpienia burzy.

Zranienie

- Należy zawsze przestrzegać wyznaczonego przez gołenie prowadzące odstępu bezpieczeństwa od obracającego się narzędzia.
- Podczas pracy urządzeniem obszar pracy użytkownika znajduje się z tyłu za uchwytem prowadzącym.
- Nigdy nie wkładać lub nie podkładać rąk ani stóp pod obracające się części.
- Podczas uruchamiania urządzenia nigdy nie ustawiać się przed otworami wyrzutowymi.
- Po wyłączeniu silnika zespół tnący obracy się jeszcze kilka sekund. Nie zbliżać dłoni ani stóp.
- Zatrzymać silnik i odczekać, aż zespół tnący całkowicie się zatrzyma:
 - zanim przechylicie urządzenie,

- celem przejechania urządzeniem przez inne podłoże niż trawnik
- Wyłączyć silnik i wyciągnąć końcówkę przewodu świecy zapłonowej, aby zapobiec przypadkowemu uruchomieniu silnika:
 - zanim zaczniecie usuwać zator lub blokadę w kanale wyrzutowym;
 - zanim dokonacie sprawdzenia, czyszczenia, regulacji wertykulatora oraz zanim rozpoczniecie jakiegokolwiek prace przy urządzeniu;
 - jeżeli natraficie na ciało obce. Należy sprawdzić wertykulator i w razie stwierdzenia uszkodzeń zwrócić się do autoryzowanego warsztatu;
 - jeżeli urządzenie zacznie niespodziewanie silnie wibrować. Należy dokonać natychmiastowej jego kontroli.
- Nigdy nie podnosić ani nie przenosić urządzenia z pracującym silnikiem.
- Podczas zdejmowania zasobnika zbieracza skoszzonej darni wyrzucana dań lub przedmioty może zranić użytkownika lub inne osoby. Nigdy nie wolno opróżniać zasobnika zbieracza skoszzonej darni, jeżeli pracuje silnik. Należy wyłączyć urządzenie.
- Sprawdzić teren, który będziemy wertykulować i usunąć wszelkie przedmioty, które mogą zostać uchwycone i wyrzucone (np. kamienie).
- jeżeli zespół tnący natrafi na ciało obce (np. kamień) lub jeżeli urządzenie zacznie niespodziewanie silnie wibrować należy natychmiast wyłączyć silnik i wyciągnąć końcówkę przewodu świecy zapłonowej. Przed dalszą eksploatacją urządzenia należy zlecić jego sprawdzenie w uprawnionym warsztacie specjalistycznym, czy nie uległo uszkodzeniu.
- Nigdy nie uruchamiać urządzenia, jeżeli obydwa przednie koła znajdują się w położeniu

roboczym. Zespół tnący dotyka podłoża i urządzenie może się uruchomić.

Uduszenie

- Niebezpieczeństwo uduszenia tlenkiem węgla (czad). Silnik spalinowy włączać tylko na wolnym powietrzu.

Eksplozja i zagrożenie pożarem

- Pary benzyny są wybuchowe, a sama benzyna jest bardzo łatwopalna.
- Zanim uruchomicie silnik, należy włączyć paliwo. Jeżeli silnik pracuje lub jest jeszcze gorący po jego wyłączeniu, nie wolno otwierać zbiornika paliwa.
- Paliwo można dolewać tylko przy wyłączonym i ochłodzonym silniku. Unikać otwartego ognia, iskrzenia, nie palić. Tankowanie przeprowadzać tylko na wolnym powietrzu.
- Jeżeli paliwo się przeleje, nie uruchamiać silnika. Wyjechać urządzeniem z miejsca zanieczyszczonego paliwem i odczekać, aż opary paliwa odparują.
- Aby uniknąć zagrożenia pożarem, poniższe części nie mogą być zatkane trawą lub zabrudzone olejem:
 - silnik
 - wydech
 - zbiornik paliwa.

Uwaga

Uszkodzenia urządzenia

- Kamienie, leżące gałęzie lub podobne przedmioty mogą doprowadzić do uszkodzenia urządzenia lub jego sposobu funkcjonowania. Dlatego przedmioty tego rodzaju należy każdorazowo usuwać z obszaru roboczego.
- Urządzenie można eksploatować tylko wtedy, jeżeli znajduje się ono w nienagannym stanie technicznym. Przed każdym uruchomieniem należy dokonać kontroli wzrokowej. Należy sprawdzić zwłaszcza urządzenia zabezpieczające, elementy obsługi i połączenia śrubowe pod

kątem występowania uszkodzeń i dobrego zamocowania.

Przed uruchomieniem należy wymienić uszkodzone części.

- Urządzenie stosować tylko na przyciętej krótko i suchej powierzchni trawnika. Wysokość trawy powinna wynosić ok. 4–5 cm.

Czas eksploatacji

Należy przestrzegać przepisów dotyczących czasu użytkowania, obowiązujących w danym kraju (można ewentualnie zapytać w e właściwym urzędzie).

Określenie kierunku

Przy podawaniu położenia (np. z lewej, z prawej) kierunek patrzenia jest zawsze od golenia widetek w kierunku pracy urządzenia.

1. Przygotowanie urządzenia

Uwaga

Ze względów transportowych urządzenie dostarczane jest bez oleju silnikowego.

- Dlatego przed pierwszym uruchomieniem należy włączyć olej silnikowy, patrz podręcznik silnikowy.
- Zatankować benzynę bezołowiową (patrz podręcznik obsługi silnika).
- Nie przelewać benzyny, jej poziom powinien sięgać maksymalnie 2 cm poniżej dolnej krawędzi króćca wlewowego
- Zamknąć szczelnie zbiornik.

2. Zawieszanie zasobnika zbieracza skoszonej darni

(opcjonalnie – w zależności od modelu)

Rysunek 2

- Podnieść klapę wyrzutową i zawiesić zasobnik zbieracza skoszonej darni.

3. Regulacja głębokości roboczej

Rysunek 3

Uwaga

Przed pierwszym użyciem urządzenia trzeba koniecznie prawidłowo nastawić głębokość cięcia.

Dźwignia nastawcza wysokości może być ustawiona tylko w pierwszej pozycji nastawienia głębokości cięcia (pozycji 1).

Wskazówka

Na skutek zużycia noży/zębów aeracji konieczne jest późniejsze ponowne nastawienie głębokości cięcia. Optymalna głębokość cięcia nastawiona jest prawidłowo, jeżeli noże/zęby aeracji narzędzia tnącego zanurzają się w podłożu na głębokość 2–3 mm.

Zbyt głębokie zanurzenie narzędzia może być przyczyną przeciążenia urządzenia i spowodować uszkodzenie. Dlatego należy zwracać uwagę na prawidłowe nastawienie głębokości pracy.

- Dźwignię nastawiania wysokości (zależnie od wykonania) nastawić odpowiednio do stopnia zużycia. Nastawienia 2, 3, 4 i 5 będą potrzebne dopiero po stopniowym zużyciu noży/zębów aeracji. Zależnie od zużycia nastawiać stopniowo coraz głębiej zaczynając od pozycji 2.

4. Uruchamianie silnika

Zwrócić uwagę na wskazówki zawarte w podręczniku silnika.

Zagrożenie

Chronić ręce i stopy przed zetknięciem się z zespołem tnącym.

Uwaga

Zanim uruchomicie silnik należy wyspręglić wszystkie zespoły tnące oraz napędy. Nie przechylać urządzenia podczas rozruchu.

- Ustawić urządzenie na płaskiej powierzchni, gdzie rośnie krótka trawa lub jest jej niewiele.

Dokonywanie regulacji

Rysunek 5

Wskazówka odnośnie dźwigni gazu

W zależności od wersji dźwignia gazu (rysunek 5) znajduje się na silniku lub na goleniu prowadzącym urządzenia.

- Otworzyć benzynowy zawór kurkowy (jeżeli jest – patrz podręcznik silnika).

i Wskazówki dotyczące silnika

- Zwracać uwagę na informacje podane w instrukcji obsługi silnika.
- Nawet wtedy, gdy silnik jest ciepły, może ewentualnie zająć konieczność włączenia ssania choke lub włączenia startera.



Start z zimnym silnikiem

- Przesunąć dźwignię gazu na  (urządzenie z zasysaczem) – rysunek 5a

albo

- Przesunąć dźwignię gazu na  / **Max/Run** i nacisnąć mocno Primer [pompka zastrzykowa] 1–3 razy (urządzenie bez zasysacza) – rysunek 5b/c

albo

- Przesunąć dźwignię gazu na  / **Max/Run** i dźwignię zasysacza (na silniku) na "Choke" /  [zasysacz] – rysunek 5b/d.



Start z ciepłym silnikiem

- Przesunąć dźwignię gazu na  / **Max/Run**.

Uruchamianie silnika

- Dźwignię transportową ustawić w pozycji transportowej I/ , aby zespół tnący nie dotykał podłoża (rysunek 9b).
- Ustawić się za urządzeniem.
- Pociągnąć powoli uchwyt rozrusznika linkowego, do momentu, aż wyczuwalny będzie opór, następnie pociągnąć szybko i mocno. Uchwytu nie puszczać, lecz wolno doprowadzić go ręką do pozycji spoczynkowej – rysunek 5e.

Ustawienia po uruchomieniu silnika

- Dźwignię Choke przy silniku (zależnie od wykonania) cofnąć z powrotem na  / **Max/Run** / .
- Dźwignię gazu przesunąć na żądaną liczbę obrotów silnika

i Wskazówka

Celem dokonania wertykulacji dźwignię przesunąć zawsze na pełen gaz  / **Max/Run**. Dalsze informacje odnośnie obsługi silnika można znaleźć w podręczniku silnika.



5. Zatrzymywanie silnika

Rysunek 7

- Aby wyłączyć zespół tnący należy puścić uchwyt włączający.
- Dźwignię gazu przesunąć na  / **Stop**.

6. Wertykulacja/aeracja

Rysunek 6

- Wystartować silnik w podany sposób.
- Pociągnąć dźwignię włączającą (rysunek 6a):
 - Pociągnąć dźwignię blokady i przytrzymać.
 - Pociągnąć dźwignię włączającą i przytrzymać.
 - Zwolnić dźwignię blokady. Zespół tnący pracuje.
- Dźwignię transportową przestawić z pozycji transportu I/  do pozycji pracy 0/  – rysunek 4.

i Wskazówka

Jeżeli zespół tnący zetknie się z podłożem, urządzenie może ruszyć z miejsca.

- Urządzenie prowadzić równoległymi pasami (rysunek 6b).
- Zwolnić dźwignię włączającą, aby zatrzymać zespół tnący (rysunek 6c). Zespół tnący zatrzymuje się w krótkim czasie.

7. Zdejmowanie zasobnika zbieracza skoszonej darni

(opcjonalnie – w zależności od modelu)

Rysunek 8

- Zatrzymać silnik i odczekać, aż się zatrzyma.
- Podnieść klapę wyrzutową i odwieść zasobnik zbieracza skoszonej darni.
- Opróżnić zasobnik.

8. Praca bez zasobnika zbieracza skoszonej darni

Po zdjęciu zasobnika klapa wyrzutowa opadnie w dół. Podczas pracy bez zasobnika obcinana darni wyrzucana jest bezpośrednio w dół.

9. Po zakończeniu pracy

- Zatrzymywanie silnika.
- Zaczekać, aż wszystkie ruchome części całkowicie się zatrzymają, a silnik się ochłodzi.
- Dźwignię transportową ustawić w pozycji transportu I/ .
- Zamknąć benzynowy zawór kurkowy (jeżeli jest – patrz podręcznik silnika).
- Wyciągnąć końcówkę przewodu świecy zapłonowej na silniku.
- Opróżnić zbiornik trawy.

i Wskazówka

Urządzenie można przechowywać w zamkniętym pomieszczeniu dopiero po ochłodzeniu silnika.

10. Montaż wału do aeracji

(opcjonalnie – w zależności od modelu)

Ten krok roboczy opisany jest w rozdziale "Konserwacja/ czyszczenie".

Wskazówki dotyczące wertykulacji/aeracji

Aby na wiosnę napowietrzyć mocniej strefę korzeniową trawnika i aby młoda trawa mogła zdrowo rosnąć konieczna jest tym czasie częstsza niż latem wertykulacja trawnika.

Wertykulacja trawnika

- częściej na wiosnę,
- latem w zależności od potrzeby,
- w przypadku trawników mocno ocienionych także częściej latem.

Aeracja (napowietrzanie) trawnika

- według potrzeby podczas całego okresu wzrostu.

Wertykulację/aerację trawnika przeprowadzać tylko przy trawie o wysokości do 4 cm.

Jeżeli trawa jest wyższa, należy najpierw skosić trawnik, a następnie przeprowadzić wertykulację/aerację. Po dokonaniu wertykulacji należy trawnik podlać i nawieźć, tak aby trawa szybciej odrosła.

Transport

Uwaga

Zespół tnący oraz urządzenie można uszkodzić, jeżeli po wyłączeniu silnika będzie ono przeciągane np. przez drogę. Unikać zetknięcia zespołu tnącego z podłożem. Urządzenie prowadzić zawsze w przechylonej pozycji i tylko na tylnych kołach (rysunek 9a), względnie gdy przednie koła znajdują się w pozycji transportowej (rysunek 9b). Nigdy nie należy podnosić lub transportować urządzenia, zanim nie wyłączymy silnika i nie wyciągniemy końcówki przewodu świecy zapłonowej.

Ustawianie przednich kół w pozycji transportowej

Rysunek 9b

- Dźwignię transportową (1) ustawić do tyłu w pozycji I/ 

Transport na krótkich odcinkach

- Zatrzymywanie silnika.
- Urządzenie przechylić lekko do tyłu, aby zwolnić przednie koła (rysunek 9a), względnie ustawić przednie koła w pozycji transportowej, aby zespół tnący nie dotykał podłoża (rysunek 9b).
- Przesunąć urządzenie.

Transport pojazdem

Zagrożenie

Przed każdym transportem zatrzymać silnik i pozostawić go do ochłodzenia. Wyjąć wtyczkę świecy zapłonowej.

Urządzenia nie należy transportować w pozycji przechylonej.

Do transportu urządzenie należy zabezpieczyć przed przypadkowym przesunięciem się.

Urządzenie transportować tylko z pustym zbiornikiem paliwa. Pokrywa zbiornika paliwa musi być dobrze zamknięta.

Rysunek 10

- Aby ułatwić załadunek należy złożyć goleń widełek.

Konserwacja/czyszczenie

Zagrożenie

Celem zabezpieczenia się przed zranieniem należy przed rozpoczęciem jakichkolwiek prac przy urządzeniu

- wyłączyć silnik,
- odczekać do momentu, aż wszystkie ruchome części zatrzymają się, a silnik będzie chłodny,
- wyciągnąć końcówkę przewodu świecy zapłonowej, aby zapobiec przypadkowemu uruchomieniu silnika,
- przestrzegać dodatkowych wskazówek odnośnie bezpieczeństwa zawartych w instrukcji obsługi silnika.

Uwaga

Urządzenie przechylać zawsze tak, aby świeca zapłonowa skierowana była ku górze celem uniknięcia uszkodzenia silnika przez paliwo lub olej.

Konserwacja

Zagrożenie

W celu ochrony przed zranieniem zespołem tnącym należy zlecić w uprawnionym warsztacie specjalistycznym wykonanie wszelkich prac, jak wymiana lub ostrzenie pojedynczych noży tnących/zębów aeracji (konieczne są narzędzia specjalne).

Uwaga

Przestrzegać wskazówek odnośnie konserwacji zawartych w podręczniku silnika. Pod koniec sezonu zlecić kontrolę i konserwację autoryzowanemu warsztatowi .

Uwaga

Zagrożenie dla środowiska przez olej silnikowy.

Przy wymianie oleju należy zebrać zużyty olej i przekazać go do miejsca gromadzenia starego oleju lub do przedsiębiorstwa utylizacyjnego.

Po pierwszych 2–5 godzinach pracy

- Wymienić olej, patrz załączony podręcznik silnika.

Raz w sezonie

- Wymienić olej, patrz załączony podręcznik silnika.
- Nasmarować punkty przegubu i sprężyny skręcane na klapie wyrzutowej.
- Pod koniec sezonu zlecić kontrolę i konserwację autoryzowanemu warsztatowi.

Czyszczenie

Uwaga

Czystość urządzenia po każdym zastosowaniu.

Nieoczyszczenie urządzenia może doprowadzić do jego uszkodzenia lub do zakłóceń w funkcjonowaniu. Do czyszczenia nie wolno używać wysokociśnieniowych urządzeń czyszczących.

Czyszczenie zasobnika zbieracza skoszonej darni

Najłatwiej jest oczyścić urządzenie zaraz po zakończeniu pracy.

- Zdjąć i opróżnić zasobnik zbieracza skoszonej darni.
- Zasobnik można oczyścić silnym strumieniem wody (waż ogrodowy).
- Przed następnym zastosowaniem urządzenia należy gruntownie wysuszyć zasobnik zbieracza skoszonej darni.

Czyszczenie wertykulatora

Zagrożenie

Podczas prac przy zespole tnącym można się zranić. Należy założyć rękawice ochronne.

Należy w miarę możliwości czyścić urządzenie zaraz po wykonaniu wertykulacji.

- Oczyścić komorę zespołu tnącego oraz klapę wyrzutową za pomocą szczotki, miotłki ręcznej lub szmatki
- Postawić urządzenie na kołach i usunąć wszelkie widoczne pozostałości trawy i zanieczyszczeń.

Wymiana wału do wertykulacji/aeracji

Zagrożenie

Podczas prac przy zespole tnącym można się zranić. Należy założyć rękawice ochronne.

! Uwaga

Stosować tylko oryginalne wały do wertykulacji/aeracji dopuszczone przez producenta do zastosowania z tym urządzeniem.

Rysunek 11

- Zatrzymać silnik i pozostawić go do ochłodzenia.
- Wyjąć wtyczkę świecy zapłonowej.
- Zdjąć kosz na trawę (opcjonalnie).
- Zależnie od typu silnika urządzenie unieść nieco z przodu lub z tyłu – świeca zapłonowa musi wskazywać do góry.

i Wskazówka

Nie unosić zbyt wysoko – paliwo może się wylać ze zbiornika paliwa. W takim przypadku spuścić uprzednio paliwo.

- Wymontować wał do wertykulacji (a), względnie wał do aeracji (b):
 - Otworzyć uchwyt mocujący (c).
 - Otworzyć połowę panewki łożyska (d).
 - Kompletny wał wysunąć na prawo z chwytu sześciokątnego (e) i zdjąć na dół.
- Zamontować wał do wertykulacji (a), względnie wał do aeracji (b):
 - Kompletny wał wsunąć nieco z dołu do chwytu sześciokątnego (e), a łożysko wału (g) włożyć do połowy panewki łożyska (f) i przytrzymać.
 - Zamknąć połówki panewki łożyska (d).
 - Zamknąć uchwyt mocujący (c). Zwrócić uwagę na prawidłowy zatrzask!
- Sprawdzić prawidłowość osadzenia i zamocowania wału do wertykulacji/aeracji.

Unieruchomienie (wyłączenie z eksploatacji)

! Zagrożenie**Zagrożenie eksplozją i pożarem.**

Nigdy nie składować urządzenia z paliwem (benzyną) w zbiorniku w pomieszczeniach, w których opary paliwa mogą zetknąć się z otwartym ogniem lub iskrami.

! Uwaga**Możliwość uszkodzenia urządzenia**

Urządzenie (z ochłodzonym silnikiem) należy składować tylko w czystych i suchych pomieszczeniach.

W razie dłuższego składowania (np. w ziemi) urządzenie należy chronić przed działaniem mrozu.

Po zakończeniu sezonu lub jeżeli urządzenie składowane jest dłużej niż przez miesiąc,

- spuścić paliwo do odpowiedniego naczynia i unieruchomić silnik tak jak opisano w podręczniku obsługi silnika

! Uwaga

Paliwo należy spuszczać tylko na wolnym powietrzu.

- Oczyszczyć urządzenie i zasobnik zbieracza skoszonej darni
- W celu zabezpieczenia przed działaniem mrozu należy wszystkie metalowe części wytrzeć naoliwioną ściereczką (olej bez zawartości żywicy) lub rozpylić na nie warstwę oleju

Gwarancja

W każdym kraju obowiązują warunki gwarancji wydanej przez nasze przedstawicielstwo handlowe w tym kraju lub przez importera. Ewentualne usterki urządzenia usuwane są w okresie gwarancji bezpłatnie, o ile spowodowane są one błędem materiałowym lub produkcyjnym. W przypadku roszczenia gwarancyjnego proszę zwrócić się do sprzedawcy lub najbliższego oddziału naszej firmy.

Informacja o silniku

Producent silnika odpowiada za wszystkie problemy związane silnikiem w odniesieniu do mocy i wydajności, pomiaru mocy i wydajności, danych technicznych, warunków gwarancji i serwisu. Dokładniejsze informacje podane są w oddzielnej instrukcji użytkownika i obsługi wydanej przez producenta silnika, która należy do zakresu dostawy.

Rozpoznawanie i usuwanie usterek

Zakłócenia w działaniu urządzenia spowodowane są często błahymi przyczynami, które powinni Państwo poznać i częściowo sami usunąć. W wątpliwych przypadkach można uzyskać pomoc w sklepie specjalistycznym.

Problem	Możliwa przyczyna (-y)	Usuwanie
Nie można wyciągnąć ciężła rozruchowego.	Silnik uszkodzony.	Skontaktować się z autoryzowanym warsztatem.
Silnik nie włącza się.	Dźwignia gazu w nieprawidłowym położeniu.	Dźwignia gazu w położenie  /CHOKE (silnik zimny). Dźwignia gazu w położenie  /Max/Run lub START (silnik rozgrzany).
	Brak paliwa w zbiorniku.	Napełnić silnik czystym, świeżym paliwem.
	Końcówka przewodu świecy zapłonowej nie jest nałożona.	Nałożyć końcówkę przewodu świecy zapłonowej.
	Świeca zapłonowa zanieczyszczona lub uszkodzona, nieprawidłowy odstęp elektrod	Zdemontować świecę zapłonową, sprawdzić, oczyścić, w razie potrzeby wymienić; wyregulować odstęp elektrod (patrz podręcznik obsługi silnika).
	Stare lub zanieczyszczone paliwo.	Zastąpić paliwo świeżym.
	Zanieczyszczony filtr powietrza.	Wyczyścić filtr powietrza (patrz podręcznik obsługi silnika).
	Podczas rozruchu na zimno nie uruchomiono Primer/Choke.	Uruchomić Primer/Choke (patrz podręcznik obsługi silnika).
Spada liczba obrotów.	Zbyt duża głębokość robocza.	Ustawić mniejszą głębokość roboczą.
	Trawa za wysoka.	Skosić trawnik przed wertykulacją.
	Zatkany kanał wyrzutowy.	Wyciągnąć końcówkę przewodu świecy zapłonowej, usunąć zator.
	Zanieczyszczony filtr powietrza.	Wyczyścić filtr powietrza (patrz podręcznik obsługi silnika).
Niezadowolające efekty wertykulacji.	Zbyt mała głębokość robocza.	Ustawić większą głębokość roboczą.
	Zużyty zespół tnący.	Wymienić zespół tnący w autoryzowanym warsztacie.
Ścięta darni pozostaje na podłożu / zasobnik zbieracza skoszonej darni nie zapełnia się.	Zapełniony/zanieczyszczony zasobnik zbieracza skoszonej darni.	Wyłączyć wertykulator, opróżnić lub oczyścić zasobnik zbieracza skoszonej darni.
	Zatkany kanał wyrzutowy.	Wyciągnąć końcówkę przewodu świecy zapłonowej, oczyścić kanał wyrzutowy.
Dziwne odgłosy (klekotanie, dzwonięcie, kołatanie).	Poluzowane śruby, nakrętki lub inne części mocujące.	Zamocować części. Jeżeli odgłosy pojawiają się nadal, skontaktować się z autoryzowanym warsztatem.
Wstrząsy, drgania.	Narzędzie tnące jest uszkodzone, wygięte.	Natychmiast wyłączyć silnik. Wymienić zespół tnący w autoryzowanym warsztacie.
	Poluzowane zamocowanie silnika.	Natychmiast wyłączyć silnik. Zlecić zamocowanie silnika w autoryzowanym warsztacie.



MTD Products Aktiengesellschaft
Industriestraße 23 • D-66129 Saarbrücken
Tel.: 0049 (0) 68 05 / 79-0 • Fax: 0049 (0) 68 05 / 79-442
www.mtdproducts.eu