

Steig- und GerüstSysteme

Gebrauchs- und Bedienungsanleitung Schiebe-/Seilzugleitern	DE	Bruks- og betjeningsanvisning Skyve / kabelstiger	NO
Notice d'utilisation Échelles coulissantes/à corde	FR	Manual de instruções e de operação Escada telescópica/Escada extensível por cabo	PT
Manuale di istruzioni Scale a filo/a cavo tirante	IT	Käyttöopas ja käyttöohjeet Jatko- ja kaapelitikkaat	FI
Návod na použití a obsluhu Výsuvné žebříky/ žebříky s lankem	CZ	Kasutusjuhend Lükand-/nõormehhanismiga redelid	EE
Návod na použitie a obsluhu Posuvné rebríky / Rebríky s lanom	SK	Generel brugsanvisning Skyde-/hejsstiger	DK
Gebbruiks- en bedieningshandleiding Schuif-/trekladders	NL	Kullanım ve İşletim Kılavuzu Sürgülü/makaralı merdiven	TR
Användnings- och bruksanvisning Utskjuts-/reputskjutsstegar	SE	Upute za upotrebu I rukovanje Pomoćnihe lestve i ljestve s uzetom	HR/BA
Navodila za uporabo in upravljanje Raztegljive lestve/lestve z vrvjo	SI	Руководство по использованию и эксплуатации Выдвижные/тросовые лестницы	RU
User manual Extension/rope-operated ladders	GB	Manuali i përdorimit dhe operativ Shkallë e rrëshqitshme/me kablo	AL
Instrucciones de uso y manejo Escaleras móviles/ extensibles por cable	ES	Οδηγίες χρήσης και χειρισμού Πτυσσόμενες σκάλες/ Σκάλες με συρματόσχοινο	GR
Instrukcja obsługi i użytkowania Drabiny rozsuwane/ rozsuwane linką	PL	Упатство за работа и ракување Лизгачка скала/ скала со управување со јаже	MK
Упытване за употреба и обслужване Плъзгащи се стълби/ стълби с дърпащо се въже	BG	Notkunarleiðbeiningar Fyrir renni- og fellistiga	IS
Manual de utilizare și operare Scară culisante/extensibile	RO	Uputstvo za upotrebu i korišćenje Merdevine na izvlačenje/ na izvlačenje sa uzetom	RS/ME
Használati és kezelési útmutató Toló-/húzóköteles létrák	HU		

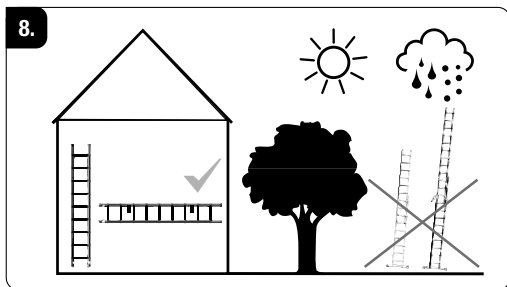
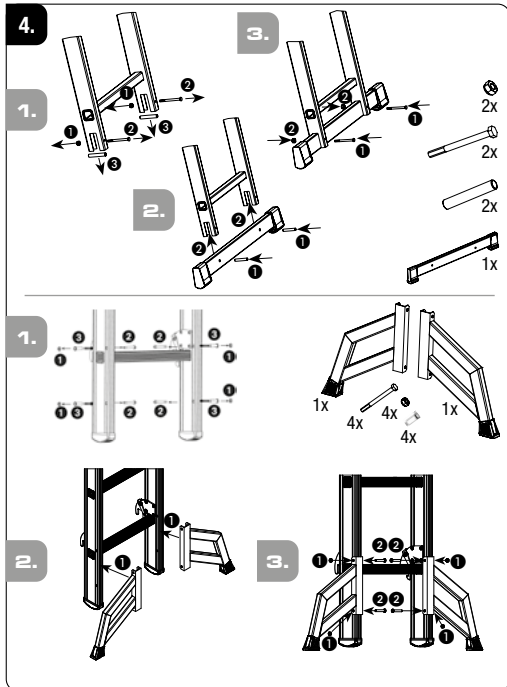
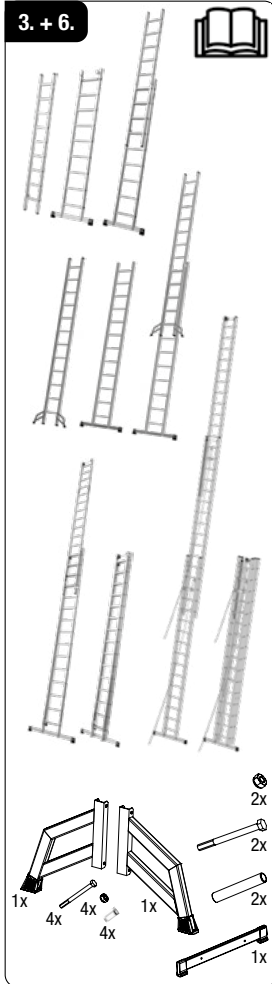

Einleitung

Diese Gebrauchs- und Bedienungsanleitung beschreibt die sichere Verwendung der Schiebe-/Seilzugleiter, die ausschließlich als Anlegeleiter eingesetzt werden kann. Bitte lesen Sie vor Gebrauch diese Gebrauchs- und Bedienungsanleitung aus Gründen der Sicherheit gut durch und bewahren sie für künftiges Nachlesen auf. Bei Weitergabe der Leiter ist die Gebrauchs- und Bedienungsanleitung mitzugeben.

DE

1. Bestimmungsgemäßer Gebrauch

Diese Leiter ist ein mobiles Arbeitsmittel, das an unterschiedlichen Orten eingesetzt werden kann. Mit dieser Leiter können Arbeiten geringen Umfangs in Höhen durchgeführt werden, bei denen die Verwendung anderer Arbeitsmittel nicht verhältnismäßig ist (siehe Betriebsmittel-sicherheitsverordnung). Diese Leiter darf nur, wie in dieser Gebrauchs- und Bedienungsanleitung beschrieben, verwendet werden. Jede andere Verwendung gilt als nicht bestimmungsgemäß. Für Schäden, die durch nicht bestimmungsgemäßen Gebrauch entstanden sind, wird keine Haftung übernommen. Veränderungen an der Leiter, die nicht vom Hersteller autorisiert sind, führen zum Erlöschen der Garantie und Gewährleistung.

2. Technische Informationen

Darstellung der Schiebe-/Seilzugleiter in verschiedenen Aufstellpositionen und Auflistung ihrer Bestandteile. Die für den jeweiligen Leitertyp maßgeblichen Technischen Informationen sind auf dem Produkt angebracht. In der Tabelle finden Sie weitere Informationen.

3. Lieferumfang

Liste aller mitgelieferten Einzelteile (Beispiel):

Leiterteile (komplett) + Gebrauchs- und Bedienungsanleitung + Quertraverse + Trigon-Traverse (wenn nötig) + Montageelemente

4. Anleitung für den Zusammenbau

Entsprechend Leitertyp und Lieferzustand muss die Leiter vor dem Einsatz gegebenenfalls noch vollständig montiert werden. Beschreibung / Darstellung der Montagearbeiten, die vor dem Gebrauch der Leiter auszuführen sind. Beispiel: Montage der Quer- und Trigon-Traverse.

5. Allgemeine Sicherheitshinweise

Erstickungsgefahr durch Verpackung. Leitern und Verpackungsmaterial sind kein Kinderspielzeug. Bei der Benutzung der Sprossenleiter besteht grundsätzlich die Gefahr des Ab- bzw. Umstürzens. Dadurch können Personen verletzt und Gegenstände beschädigt werden. Alle Arbeiten mit und auf der Leiter sind so durchzuführen, dass diese Gefahren so gering wie möglich gehalten werden. Die Leiter ist nur für leichte Arbeiten von kurzer Dauer zu verwenden. Nicht zu lange ohne regelmäßige Unterbrechung auf der Leiter arbeiten. Müdigkeit gefährdet einen sicheren Gebrauch. Die Leiter muss für den jeweiligen Einsatz geeignet sein, und darf nur in vorgeschriebener Aufstellposition verwendet werden. Nur vorgesehene Trittflächen benutzen. Die Leiter bzw. Teile der Leiter dürfen nicht verändert werden. Auf sicheren Halt beim Arbeiten sowie beim Auf- und Abstieg ist zu achten. Die nationalen gültigen Bestimmungen und Vorschriften sind insbesondere bei professionellem Einsatz unbedingt zu beachten. Nur vom Hersteller zugelassenes Zubehör verwenden!

6. Aufbau / Bedienung

Beim Aufbau und bei der Bedienung der Leiter sind die auf dem Produkt und in der Gebrauchs- und Bedienungsanleitung angegebenen Hinweise zwingend zu beachten.

Hinweise zur Handhabung der Schiebeleiter:

Sicheres Aufstellen und Positionierung der Schiebeleiter. Rastsystem und Sicherung, Verstellung und Sicherung der oberen Leiterteile, Trennen der Leiterteile Traverse montieren (wenn vorhanden).

Hinweise zur Handhabung der Seilzugleiter:

Sicheres Aufstellen und Positionierung der Seilzugleiter. Auszugsicherung, Ein-Hand-Bedienung. Rastsystem und Sicherung, Verstellung und Sicherung der oberen Leiterteile, Trennen der Leiterteile Traverse montieren (wenn vorhanden).

6.1 Allgemeine Sicherheitshinweise

1.



Warnung, Absturz von der Leiter.

2.







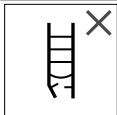





Anleitung vollständig lesen. Zusätzliche Informationen zur Leiter sind im Internet erhältlich.

3.



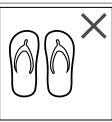

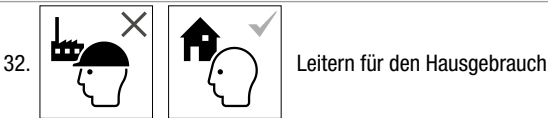

Die Leiter nach der Lieferung und vor jeder Benutzung prüfen, ob diese beschädigt ist. Keine beschädigte Leiter benutzen.

4.		Maximale Belastung
5.		Leiter auf ebenen, waagerechten und festen Untergrund aufstellen. Leiternfüße dürfen nicht im Erdreich versinken.
6.		Seitliches Hinauslehnen ist nicht zulässig!
7.		Verunreinigungen auf dem Boden ausschließen.
8.		Nur eine Person darf sich auf der Leiter befinden.
9.		Mit dem Gesicht zur Leiter aufsteigen und absteigen.
10.		Beim Aufsteigen, Absteigen und Arbeiten an der Leiter sicher festhalten ggf. zusätzliche Sicherheitsvorkehrungen treffen.
11.		Übermäßige seitliche Belastungen ist nicht zulässig, z.B. beim Bohren in Mauerwerk und Beton.
12.		Gegenstände, die beim Besteigen einer Leiter transportiert werden, sollten nicht schwer und leicht zu handhaben sein.
13.		Beim Aufsteigen auf die Leiter geeignetes Schuhwerk tragen.
14.		Sind Sie gesundheitlich in der Lage, die Leiter zu benutzen? Bestimmte gesundheitliche Gegebenheiten, Medikamenteneinnahme, Alkohol- oder Drogenmissbrauch können bei der Benutzung der Leiter zu einer Gefährdung der Sicherheit führen.
15.		Nicht zu lange ohne regelmäßige Unterbrechungen auf der Leiter bleiben (Müdigkeit ist eine Gefahr).

16. Beim Transport von Leitern auf Dachträgern oder in einem LKW zur Verhinderung von Schäden sicherstellen, dass sie auf angemessene Weise befestigt oder angebracht sind.
17. Vor der Benutzung prüfen, ob die Leiter für den jeweiligen Einsatz geeignet ist und keine Beschädigungen aufweist.
18. Alle Verunreinigungen an der Leiter beseitigen, z.B. nasse Farbe, Schmutz, Öl oder Schnee.
19. Leiter nicht im Freien bei ungünstigen Wetterbedingungen (z.B. starker Wind, Vereisung, Schneeglätte) benutzen.
20. Für den gewerblichen Einsatz ist eine Risikobewertung unter Beachtung der Rechtsvorschriften im Einsatzland durchzuführen.
21.  Beim Aufstellen der Leiter ist auf das Risiko einer Kollision zu achten, z.B. mit Fußgängern, Fahrzeugen oder Türen. Türen (jedoch nicht Notausgänge) und Fenster im Arbeitsbereich sichern.
22.  Alle durch elektrische Betriebsmittel im Arbeitsbereich gegebenen Risiken feststellen, z.B. Hochspannungs-Freileitungen oder andere freiliegende elektrische Betriebsmittel.
23. Für unvermeidbare Arbeiten unter Spannung oder in der Nähe elektrischer Freileitungen nicht Leitern benutzen, die den Strom leiten (z.B. Aluminiumleitern).
24.  Die Leiter nicht als Überbrückung benutzen.
25.  Keine konstruktive Veränderungen an der Leiter vornehmen.
26. Die Leiter niemals während der Benutzung in eine neue Position bringen!
27. Leiter nicht im Freien bei ungünstigen Windverhältnissen benutzen.
28.  Wird eine Leiter mit Stabilisatoren geliefert, müssen diese Stabilisatoren vor dem ersten Gebrauch vom Benutzer angebracht werden.
29.  Leitern nicht von Oben positionieren.
30.  Sichtprüfung durchführen
31.  Sichtprüfung durchführen

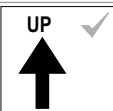

6.2. Verwendung als Anlegeleiter

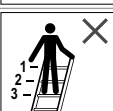
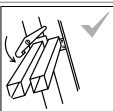
-  Die Leiter muss in der richtigen Aufstellposition aufgestellt werden, z.B. richtiger Anstellwinkel für Anlegeleitern (Neigungswinkel 65 bis 75°), Sprossen oder Auftritte müssen waagrecht sein.
-  Anlegeleitern mit Stufen müssen so verwendet werden, dass sich die Stufen in einer horizontalen Lage befinden.
-  Mindestüberstand über dem Anlegepunkt der Leiter beachten.
-  Die Leiter darf nur in der vorgegebenen Aufstellrichtung benutzt werden.
-  Anlegeleitern gegen ebene, feste Flächen lehnen und vor der Benutzung sichern, z.B. Anbinden oder geeignete Einrichtungen zur Sicherstellung der Standsicherheit anbringen.
-  Die obersten drei Sprossen einer Anlegeleiter nicht als Standfläche benutzen.
- Das lose Ende des Seils ist an die Leiter zu binden (nur falls dies aufgrund der Konstruktion der Leiter erforderlich ist).
-  Sperreinrichtungen, sofern angebracht, müssen vor der Benutzung vollständig gesichert werden.

7. Wartung / Instandhaltung

Die Pflege und Wartung der Leiter soll deren Funktionstüchtigkeit sicherstellen. Die Leiter muss regelmäßig auf Beschädigungen überprüft werden. Die Funktion beweglicher Teile muss gewährleistet sein. Bewegliche Teile müssen regelmäßig geölt werden. Reparaturen an der Leiter müssen von einer sachkundigen Person und in Übereinstimmung mit den Anweisungen des Herstellers erfolgen. Die Reinigung der Leiter, insbesondere aller beweglichen Teile, sollte bei sichtbarer Verschmutzung sofort nach dem Gebrauch erfolgen. Nur handelsübliche, wasserlösliche Reinigungsmittel benutzen. Keine aggressiven, scheuernden Mittel verwenden. Bei gewerblichem Einsatz der Leiter ist eine regelmäßige, wiederkehrende Überprüfung auf ordnungsgemäßen Zustand durch eine befähigte Person erforderlich (Sicht- und Funktionsprüfung). Hierzu sind Art, Umfang und Fristen der erforderlichen

Prüfungen festzulegen. Die Zeitabstände für die Prüfung richten sich nach den Betriebsverhältnissen, insbesondere nach der Nutzungshäufigkeit, der Beanspruchung bei der Benutzung sowie der Häufigkeit und Schwere festgestellter Mängel bei vorangegangenen Prüfungen. Der Unternehmer hat ebenso dafür zu sorgen, dass schadhafte Leitern der Benutzung entzogen und so aufbewahrt werden, dass eine Weiterbenutzung bis zur sachgerechten Instandsetzung bzw. Entsorgung nicht möglich ist.

Leiterelement(e):	Prüfpunkte:	ja/nein	
1. Allgemeine Prüfpunkte	Alle Befestigungen (Nieten, Schrauben, Bolzen etc.) müssen vollständig vorhanden sein. Sind Befestigungen evtl. locker oder korrodiert? Sind Verunreinigungen (z.B. Schmutz, Schlamm, Lack, Öl oder Fett) an der Leiter vorhanden?	<input type="checkbox"/>	<input type="checkbox"/>
2. Leiterholm/ Leitersprossen bzw. Leiterstufen/Sicherheitsbügel	Alle Leitersprossen(stufen) müssen vollzählig vorhanden sein. Sind Leiterholme, Leiterstufen bzw. Sicherheitsbügel evtl. verbogen, verdreht, verbeult, rissig oder korrodiert? Sind Leitersprossen bzw. Leiterstufen evtl. abgenutzt, lose, korrodiert oder beschädigt? Ist die Plattform (wenn vorhanden) oder sind Teile/Befestigungen dieser beschädigt oder korrodiert oder fehlen?	<input type="checkbox"/>	<input type="checkbox"/>
3. Verbindungselemente, Leiterführung, Beschläge	Leiterführungen, Arretierungen und Sicherheitseinrichtungen auf Funktionalität und Festigkeit, sowie auf Beschädigungen und Korrosion prüfen. Sind Arretierungen, Sicherheitseinrichtungen oder Eckversteifungen evtl. beschädigt, locker oder korrodiert oder fehlen diese ganz?	<input type="checkbox"/>	<input type="checkbox"/>
4. Füße, Quertraverse	Füße, Quertraverse, auf Funktionalität und Festigkeit, sowie auf Beschädigungen und Korrosion prüfen. Alle Leiterfüße/Endkapfen müssen vorhanden sein. Sind Leiterfüße locker, verschlissen oder korrodiert?	<input type="checkbox"/>	<input type="checkbox"/>
5. Leiterkennzeichnungen/ Gebrauchs- und Bedienungsanleitung	Sind alle Leiterkennzeichnungen sowie die Gebrauchs- und Bedienungsanleitung vorhanden und gut lesbar?	<input type="checkbox"/>	<input type="checkbox"/>
ERGEBNIS	Die Leiter ist in Ordnung kann weiter verwendet werden.	<input type="checkbox"/>	<input type="checkbox"/>
	Die Leiter darf erst nach einer Reparatur weiter verwendet werden.	<input type="checkbox"/>	<input type="checkbox"/>
	Die Leiter ist defekt und muss entsorgt werden.	<input type="checkbox"/>	<input type="checkbox"/>

8. Lagerung

Um jegliche Beschädigungen zu vermeiden ist die Leiter beim Transport (z. B. auf Dachträgern oder im Auto) sicher zu befestigen. Die Lagerung der Leiter sollte in einer trockenen Umgebung senkrecht stehend, flach liegend oder mittels geeigneter Wandhalterung an der Wand hängend erfolgen. Jegliche Beschädigungen müssen ausgeschlossen werden und alle Teile vor Witterungsverhältnissen geschützt sein. Die Leiter ist so zu lagern, dass sie vor spielenden Kindern geschützt ist und keine Personen behindert werden (evtl. Stolpergefahr). Weiterhin ist so zu lagern, dass sie nicht ohne Weiteres für kriminelle Zwecke entwendet/genutzt werden kann.

9. Verpackung / Entsorgung

Die Verpackung ist entsprechend den geltenden Bestimmungen und Gesetzen zu entsorgen. Nach Ende der Gebrauchsfähigkeit muss die Leiter entsprechend den geltenden Vorschriften entsorgt werden. Aluminium ist ein hochwertiges Material und sollte dem Recyclingprozess zugeführt werden. Detaillierte Auskünfte hierzu erteilt Ihre zuständige Kommune.

10. Gebrauchsdauer

Bei bestimmungsgemäßem Gebrauch und regelmäßiger Wartung ist die Leiter ein langfristig verwendbares Arbeitsmittel.

11. Herstellerangaben

KRAUSE-Werk GmbH & Co. KG • Am Kreuzweg 3 • D-36304 Alsfeld • Tel.: +49 (0) 66 31 / 7 95-0
 • Fax: +49 (0) 66 31 / 7 95-139 • E-Mail: info@krause-systems.de • www.krause-systems.com.
 Ausgabedatum: 1.08.2018.

Introduction

Cette notice d'utilisation décrit la façon d'utiliser en toute sécurité l'échelle coulissante/à corde, qui peut être utilisée exclusivement en tant qu'échelle simple. Avant toute utilisation, veuillez lire cette notice d'utilisation attentivement, pour des raisons de sécurité, et la conserver pour pouvoir vous y reporter ultérieurement. Si vous cédez l'échelle, vous devez également remettre cette notice d'utilisation.

1. Utilisation conforme aux fins pour lesquelles l'escabeau a été prévu

Cette échelle est un moyen de travail mobile pouvant être utilisé en différents endroits. Cette échelle permet de réaliser des travaux d'envergure réduite, à des hauteurs auxquelles l'utilisation d'autres moyens de travail est disproportionnée (voir Ordonnance sur les matériels d'exploitation). Cette échelle ne doit être utilisée que de la façon décrite dans la présente notice d'utilisation. Tout autre utilisation est considérée comme n'étant pas conforme aux fins pour lesquelles l'échelle a été prévue. Nous n'assumons aucune responsabilité pour les dommages résultant d'une utilisation non-conforme. Ce type d'échelles doit de préférence être utilisé à l'intérieur. Les modifications apportées à l'échelle, sans l'autorisation du fabricant, conduisent à l'annulation de la garantie commerciale et de la garantie légale.

2. Informations techniques

Présentation de l'échelle coulissante/à corde dans différentes positions d'installation et liste de ses composants. Les informations techniques faisant foi pour le type d'escabeau concerné figurent sur le produit. Vous trouverez des informations complémentaires sur le tableau.

3. Étendue de la fourniture

Liste de tous les éléments fournis (exemple): Éléments de l'échelle (complets) + notice d'utilisation + traverse transversale + traverse Trigon (si nécessaire) + éléments de montage

4. Instruction de montage

En fonction du type d'échelle et de la façon dont celle-ci est livrée, l'échelle doit le cas échéant être entièrement montée avant de pouvoir être utilisée. Certains échelles simples sont équipés d'une traverse qui doit être montée avant que les escabeaux ne soient utilisés (de la façon illustrée ci-dessous). Certaines échelles simples sont équipés de mains courantes qui doivent être montées avant que les escabeaux ne soient utilisés. À ces fins, veuillez vous reporter à la notice de montage séparée.

5. Consignes générales de sécurité

L'emballage constitue un risque de suffocation. L'utilisation de cette échelle s'accompagne de principe d'un risque d'écrasement ou de renversement. Il peut en résulter des blessures de personnes et des endommagements d'objets. Les échelles et le matériau d'emballage ne sont pas des jouets. Tous les travaux avec et sur l'échelle doivent être réalisés de façon à réduire le plus possible ces dangers. L'échelle ne doit être utilisée que pour des travaux légers de courte durée. Ne pas travailler trop longtemps sur l'échelle sans observer des pauses régulières. La fatigue remet en cause la sécurité d'utilisation. L'échelle doit être adaptée à l'utilisation envisagée et elle ne doit être utilisée que dans la position d'installation prescrite. N'utiliser que les surfaces d'appui du pied (girons) qui ont été prévues. Des modifications ne doivent pas être apportées à l'échelle et aux éléments de l'échelle. Veiller à avoir un parfait appui en travaillant, de même qu'en montant sur l'échelle et en descendant de celle-ci. Les dispositions et prescriptions nationales en vigueur doivent impérativement être respectées, en particulier dans le cas d'une utilisation professionnelle. N'utiliser que les accessoires homologués par le fabricant.

6. Montage / Utilisation

Lors du montage et de l'utilisation de l'échelle, les consignes figurant sur le produit et dans sa notice d'utilisation doivent être impérativement respectées.











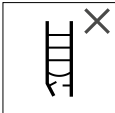

Indications concernant la manipulation de l'échelle coulissante:

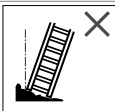



Mise en place et positionnement de l'échelle coulissante en toute sécurité. Système d'encliquetage et blocage, réglage et blocage des éléments supérieurs de l'échelle, séparation des éléments de l'échelle, monter la traverse (si présente).

Indications concernant la manipulation de l'échelle à corde:

Mise en place et positionnement de l'échelle à corde. Blocage du coulisement, commande à une main. Système d'encliquetage et blocage, réglage et blocage des éléments supérieurs de l'échelle, séparation des éléments de l'échelle, monter la traverse (si présente).

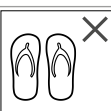

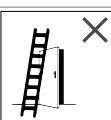
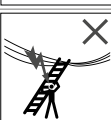
6.1 Consignes générales de sécurité

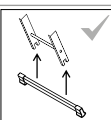
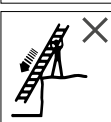

-  1. Mise en garde, chute de l'échelle
-  2. Lire entièrement la notice. Des informations complémentaires concernant l'échelle sont disponibles sur Internet.
-  3. Après la livraison et avant toute utilisation, vérifier si l'échelle est endommagée. Ne pas utiliser l'échelle si elle est endommagée.
-  4. Charge maximale
-  5. Placer l'échelle sur un support de niveau, horizontal et résistant. Les pieds de l'échelle ne doivent pas s'enfoncer dans la terre.
-  6. Il n'est pas autorisé de se pencher sur le côté !
-  7. Éliminer les souillures se trouvant au sol.
-  8. Une seule personne doit se trouver sur l'échelle.
-  9. Monter sur l'échelle et en descendre, visage tourné vers l'échelle.
-  10. Pour monter sur l'échelle, en descendre et travailler sur l'échelle, bien s'agripper. Le cas échéant, prendre des précautions de sécurité complémentaires.
-  11. Les charges latérales disproportionnées ne sont pas autorisées, par exemple lorsque l'on perce dans des murs et dans le béton.
-  12. Les objets que l'on transporte lorsque l'on monte sur une échelle ne doivent pas être lourds et ils doivent être faciles à manipuler.

13.		Pour monter sur l'échelle, porter des chaussures appropriées.
14.		Votre santé vous permet-elle d'utiliser l'échelle ? Certains états de santé, la prise de médicaments, l'utilisation abusive d'alcool ou de drogues peuvent remettre en cause la sécurité lorsque l'on utilise l'échelle.
15.		Ne pas rester trop longtemps sur l'échelle sans observer des pauses régulières (la fatigue constitue un danger).
16.		Lorsque l'on transporte des échelles sur des galeries de toits ou dans un camion, veiller à ce que celles-ci soient fixées ou placées d'une façon adaptée, afin d'empêcher tout endommagement.
17.		Avant d'utiliser l'échelle, vérifier si elle convient pour l'utilisation envisagée et s'assurer qu'elle ne présente pas d'endommagements.
18.		Éliminer toutes les souillures présentes sur l'échelle, p. ex. la peinture fraîche, l'encrassement, l'huile ou la neige.
19.		Ne pas utiliser l'échelle à l'extérieur lorsque les conditions atmosphériques sont défavorables (p. ex. vent fort, verglas, sol rendu glissant par la neige).
20.		Pour une utilisation professionnelle, il convient de procéder à une évaluation des risques en respectant les prescriptions légales en vigueur dans le pays d'utilisation.
21.		Lors de l'installation de l'échelle, veiller à éviter tout risque de collision, p. ex. avec des piétons, véhicules ou portes. Sécuriser les portes (mais pas les issues de secours) et les fenêtres se trouvant dans la zone de travail.
22.		Recenser tous les risques résultant de moyens d'exploitation électriques dans la zone de travail, p. ex. des lignes à haute tension ou autres moyens d'exploitation électrique indépendants.
23.		S'il est inévitable de travailler sous tension ou à proximité de lignes aériennes électriques, ne pas utiliser des échelles conductrices de courant (des échelles en aluminium, par exemple).
24.		Ne pas utiliser l'échelle en tant que pontage.
25.		Ne pas apporter de modifications à la construction de l'échelle.
26.		Ne jamais placer l'échelle dans une nouvelle position pendant son utilisation !
27.		Ne pas utiliser l'échelle à l'extérieur lorsque les conditions de vent sont défavorables.
28.		Si une échelle est livrée avec des stabilisateurs, ceux-ci doivent être mis en place par l'utilisateur, avant la première utilisation.
29.		Ne pas positionner les échelles par le haut.

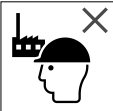
30.  Procéder à un contrôle visuel

31.  Procéder à un contrôle visuel.

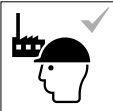
32.   Échelles à usage domestique.

33.   Échelles à usage professionnel.

6.2. Utilisation en tant qu'échelle simple

1.  L'échelle doit être placée dans la position d'installation correcte, par exemple: angle de pose correct pour échelles simples (angle d'inclinaison 65 à 75°). Les barreaux ou les marchepieds doivent être à l'horizontale.

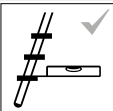
2.  Les échelles simples avec marches doivent être utilisées de sorte que les marches se trouvent dans une position horizontale.

3.  Respecter le dépassement minimum au-dessus du point de pose de l'échelle.

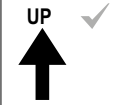
4.  L'échelle ne doit être utilisée que dans le sens d'installation prédéfini.

5.  Mettre les échelles simples en appui contre des surfaces de niveau et résistantes, et les sécuriser avant de les utiliser, par exemple : les attacher ou mettre en place des dispositifs appropriés pour assurer la stabilité.

6.  Ne pas utiliser les trois barreaux supérieurs d'une échelle simple en tant que surface sur laquelle on se tiendra.

7.  L'extrémité non fixée de la corde doit être attachée à l'échelle (seulement si ceci est nécessaire en raison de la construction de l'échelle).

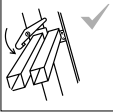
8.  Les dispositifs de blocage, si en place, doivent être entièrement sécurisés avant l'utilisation.

7. Maintenance / Entretien

L'entretien et la maintenance de l'échelle sont destinés à assurer son aptitude au fonctionnement. L'échelle doit être régulièrement vérifiée, pour voir si elle présente des endommagements. Le fonctionnement des éléments mobiles doit être garanti. Les éléments mobiles doivent être régulièrement huilés. Les réparations de l'échelle doivent être effectuées par une personne compétente, en conformité avec les instructions du fabricant. Le nettoyage de l'échelle et, en particulier, de tous ses éléments mobiles, doit être effectué immédiatement après utilisation, en cas d'encrassement visible. N'utiliser que des produits de nettoyage du commerce, solubles dans l'eau. Ne pas utiliser de produits agressifs et abrasifs. Dans le cas d'une utilisation professionnelle de l'échelle, un contrôle récurrent et régulier, destiné à s'assurer du bon état de l'échelle, doit être impérativement effectué par une personne habilitée (contrôle visuel et contrôle fonctionnel). À ces fins, le type, l'étendue et les délais d'exécution des contrôles nécessaires doivent être définis. Les fréquences de contrôle sont fonction des conditions d'utilisation et, en particulier, de la fréquence d'utilisation, de la sollicitation de l'échelle lors de son utilisation, de la fréquence et de la gravité des défauts constatés lors de précédents contrôles. L'entrepreneur doit également veiller à ce que les échelles endommagées soient retirées de l'utilisation et qu'elles soient rangées de sorte qu'il ne soit pas possible de les réutiliser avant qu'elles n'aient été correctement remises en état ou avant qu'elles n'aient pu être éliminées/détruites.

Élément(s) de l'échelle:	Points de contrôle:	oui/non	
1. Points de contrôle généraux	Toutes les fixations (rivets, vis, boulons, etc.) doivent être présentes dans leur intégralité. Des fixations sont-elles desserrées ou corrodées ? Des souillures (p. ex. encrassement, boue, peinture, huile ou graisse) sont-elles présentes sur l'échelle ?	<input type="checkbox"/>	<input type="checkbox"/>
2. Montant/barreaux de l'échelle et marches de l'échelle/étrier de sécurité	Tous les barreaux (marches) de l'échelle doivent être présents dans leur intégralité. Les montants de l'échelle, les marches de l'échelle et l'étrier de sécurité sont-ils déformés, tordus, cabossés, fissurés ou corrodés ? Les barreaux de l'échelle ou les marches de l'échelle sont-ils usés, desserrés, corrodés ou endommagés ? La plateforme (si présente) ou des éléments/fixations de celle-ci sont-ils endommagés ou corrodés ou encore manquants ?	<input type="checkbox"/>	<input type="checkbox"/>
3. Éléments de raccordement, guide-câble, ferrures	Vérifier la fonctionnalité et la résistance des guide-câbles, des blocages et des dispositifs de sécurité, et vérifier s'ils présentent des endommagements et s'ils sont corrodés. Les blocages ou dispositifs de sécurité ou encore renforts d'angles sont-ils endommagés, desserrés ou corrodés, ou sont-ils totalement manquants ?	<input type="checkbox"/>	<input type="checkbox"/>
4. Pieds, traverse	Vérifier la fonctionnalité et la résistance des pieds et de la traverse, et vérifier s'ils présentent des endommagements et s'ils sont corrodés. Tous les pieds de l'échelle/les capuchons d'extrémité doivent être présents. Les pieds de l'échelle sont-ils desserrés, usés ou corrodés ?	<input type="checkbox"/>	<input type="checkbox"/>
5. Marquages des échelles/notice d'utilisation	Tous les marquages des échelles, de même que la notice d'utilisation, sont-ils présents et bien lisibles ?	<input type="checkbox"/>	<input type="checkbox"/>
RÉSULTAT	L'échelle est correcte et peut continuer à être utilisée.	<input type="checkbox"/>	<input type="checkbox"/>
	L'échelle ne doit être réutilisée qu'après une réparation.	<input type="checkbox"/>	<input type="checkbox"/>
	L'échelle est défectueuse et doit être éliminée/détruite.	<input type="checkbox"/>	<input type="checkbox"/>

8. Stockage

Pour éviter tout endommagement, l'échelle doit être fixée de façon sûre pour son transport (p. ex. sur des galeries de toits ou dans la voiture). L'échelle doit être entreposée dans un environnement sec, en position debout, à plat ou accrochée au mur à l'aide d'un support mural approprié. Toutes les précautions doivent être prises pour empêcher qu'elle ne s'endommage et tous ses éléments doivent être protégés contre les intempéries. L'échelle doit être entreposée de sorte qu'elle ne soit pas accessible aux enfants qui jouent et qu'elle ne constitue pas un obstacle pour les personnes (risque éventuel de trébuchement). Elle doit par ailleurs être entreposée de sorte qu'elle ne puisse pas être facilement dérobée/utilisée dans de mauvaises intentions.

9. Emballage / élimination

L'emballage doit être éliminé conformément aux dispositions et lois en vigueur. Une fois que l'échelle n'est plus apte à l'utilisation, elle doit être éliminée/détruite conformément aux prescriptions en vigueur. L'aluminium est un matériau de grande qualité qui doit être recyclé. La commune à laquelle vous appartenez vous donnera des informations détaillées à cet égard.

10. Durée d'utilisation

Si elle est utilisée conformément aux fins pour lesquelles elle a été prévue et si elle fait l'objet d'une maintenance régulière, l'échelle est un outil de travail utilisable pendant longtemps.

11. Indications du fabricant

KRAUSE-Werk GmbH & Co. KG • Am Kreuzweg 3 • D-36304 Alsfeld • Tel.: +49 (0) 66 31 / 7 95-0
• Fax: +49 (0) 66 31 / 7 95-139 • E-Mail: info@krause-systems.de • www.krause-systems.com.
Date d'édition: 1.08.2018.

Premessa

Il presente manuale d'istruzioni per l'uso descrive come utilizzare in sicurezza la scala a filo/ a cavo tirante, che può essere impiegata come scala a libro o scala da appoggio. Per ragioni di sicurezza, si prega di leggere con attenzione il presente manuale d'uso e di conservarlo per future consultazioni. In caso di vendita della scala, il manuale d'istruzioni deve essere consegnato al nuovo proprietario.

IT

1. Utilizzo conforme

Questa scala è un attrezzo di lavoro mobile, che può essere collocata in luoghi diversi. Con questa scala è possibile eseguire lavori di piccola entità, ad altezze in cui l'impiego di altri attrezzi di lavoro non è inadeguato (si veda la Direttiva sulla sicurezza nelle aziende). Questa scala può essere utilizzata solo come indicato nel presente manuale d'istruzioni d'uso. Qualsiasi altro impegno è da considerarsi non conforme. Si declina ogni responsabilità per danni derivanti da uso improprio. Questo tipo di scale dovrebbe essere utilizzato di preferenza in ambienti interni. Modifiche apportate alla scala e non autorizzate dal fabbricante portano al decadimento della garanzia.

2. Informazioni tecniche

Illustrazione della scala a filo/a cavo tirante nelle diverse posizioni di installazione e legenda dei componenti della scala. Le informazioni tecniche pertinenti ad ogni tipo di scala sono riportate sul prodotto. Per ulteriori informazioni, vedasi la tabella.

3. Kit di fornitura

Elenco di tutti i singoli componenti della fornitura (Esempio):

Componenti della scala (completi) + Manuale d'istruzioni + Traversa + Traversa Trigon se occorre) + Elementi di montaggio.

4. Istruzioni per il montaggio

A seconda del tipo di scala e delle condizioni in cui viene consegnata, il montaggio della scala deve essere completato all'occorrenza prima del suo impiego. Descrizione / Illustrazione delle operazioni di montaggio che devono essere eseguite prima dell'utilizzo della scala. Esempio: Montaggio della traversa e della traversa trigon.

5. Avvertenze di sicurezza generali

Pericolo di soffocamento a causa dell'imballaggio. Con l'utilizzo di questa scala sussiste il sostanziale pericolo di caduta o di ribaltamento, per cui le persone possono essere ferite e le cose danneggiate. Scale e materiale per imballaggio non sono giocattoli per bambini. Tutti lavori con o sulla scala devono essere eseguiti in modo tale che questi pericoli siano minimizzati. La scala deve essere utilizzata per lavori leggeri, di breve durata. Non lavorare sulla scala per un tempo troppo prolungato, senza regolari pause. La stanchezza ne compromette l'utilizzo sicuro. La scala deve essere adatta per il rispettivo impiego e può essere utilizzata solo nella posizione di installazione stabilita. Utilizzare solo superfici di calpestio previste. Non apportare modifiche alla scala e alle rispettive parti. Eseguendo i lavori, come pure in caso di salita o discesa, prestare attenzione ad avere una presa salda. Rispettare tassativamente le norme e le disposizioni nazionali vigenti, in particolare in caso di impiego in ambito professionale. Utilizzare solo accessori approvati dal fabbricante.

6. Montaggio / Uso

Rispettare imperativamente le avvertenze indicate sul prodotto e nel manuale di istruzioni d'uso per il montaggio e l'uso della scala.









Avvertenze per la movimentazione della scala a sfilo:



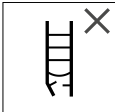

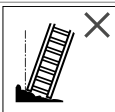

Installare e posizionare la scala a sfilo in modo sicuro. Distanziatore e sicurezza, regolazione e sicurezza delle parti superiori. Separare le parti della scala. Montare le traverse (se disponibili).





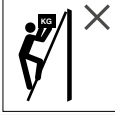
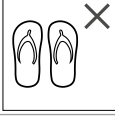

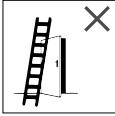
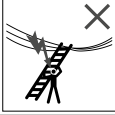
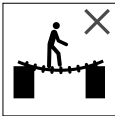

Avvertenze per la movimentazione della scala a cavo tirante:

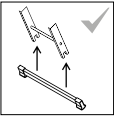
Installare e posizionare la scala a cavo tirante. Protezione da estrazione. Tutto con una mano. Distanziatore e sicurezza, regolazione e sicurezza delle parti superiori. Separare le parti della scala. Montare le traverse (se disponibili).

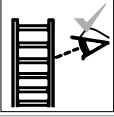

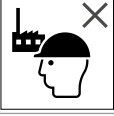

6.1 Avvertenze generali di sicurezza

-  1. Avvertenza, caduta dalla scala
-  2. Leggere le istruzioni integralmente. Ulteriori informazioni sulla scala sono reperibili in internet.
-  3. Dopo la consegna e prima di ogni utilizzo, verificare se la scala è danneggiata. Non utilizzare scale danneggiate.
-  4. Portata massima
-  5. Posizionare la scala su fondo piano, orizzontale e non cedevole. Non affondare i piedini della scala nel terreno.
-  6. Non è consentito sporgersi lateralmente!
-  7. Eliminare le imbrattature dal pavimento.
-  8. Sulla scala può trovarsi solo una persona.
-  9. Salire o scendere dalla scala con il volto rivolto ad essa.

10.		Quando si sale, si scende o si lavora, tenersi bene alla scala; prendere misure di sicurezza aggiuntive, se necessarie.
11.		Non è consentito eseguire lateralmente lavori pesanti, ad es. effettuare forature su muri e cemento.
12.		Oggetti, che devono essere trasportati salendo la scala, non dovrebbero essere pesanti e dovrebbero essere maneggevoli.
13.		Indossare calzature appropriate per salire sulla scala.
14.		Siete in buono stato di salute per utilizzare la scala? Determinate condizioni di salute, l'assunzione di farmaci, l'abuso di alcol o Droghe possono minare la sicurezza mentre si utilizza la scala.
15.		Non trattenersi a lungo sulla scala senza regolari pause (la stanchezza costituisce un pericolo).
16.		Trasportando le scale su portapacchi o con mezzo di trasporto, assicurarsi che non vengano danneggiate, siano fissate in modo opportuno e adeguato.
17.		Prima dell'uso, verificare che la scala sia idonea al tipo di utilizzo e che non presenti danni.
18.		Eliminare ogni tipo di sporcizia, ad es. la pittura fresca, lo sporco, l'olio o la neve.
19.		Non utilizzare la scala all'aperto in condizioni climatiche avverse (ad es. forte vento, ghiaccio, scivolosità).
20.		Per un utilizzo professionale, è necessaria una valutazione del rischio nel rispetto della normativa vigente nel paese di utilizzo.
21.		Quando si posiziona la scala, occorre prestare attenzione al rischio di collisione, ad es. pedoni, mezzi o porte. Serrare porte (eccetto le uscite di emergenza) e le finestre nell'area di lavoro.
22.		Rilevare tutti i possibili rischi dovuti a strutture elettriche nell'area di lavoro, ad es. linee aeree dell'alta tensione o altre strutture elettriche aeree scoperte.
23.		Non utilizzare scale realizzate in materiale conduttivo (ad es. le scale in alluminio) per inevitabili lavori sotto tensione o nelle vicinanze di linee elettriche aeree
24.		Non utilizzare la scala come attraversamento.
25.		Non apportare modifiche costruttive alla scala.
26.		Non portare mai la scala in una nuova posizione durante l'utilizzo!

27. Non utilizzare la scala all'aperto in condizioni di vento contrario.
28.  Qualora la scala sia fornita con stabilizzatori, l'utilizzatore deve provvedere al loro montaggio prima del primo uso.
29.  Non posizionare le scale dall'alto.
30.  Eseguire un controllo visivo.
31.  Eseguire un controllo visivo.
32.   Scale per uso domestico.
33.   Scale per uso professionale.

6.2. Utilizzo a libro

1.  La scala deve essere collocata nella corretta posizione di installazione, ad es. la corretta angolatura di installazione per le scale da appoggio (l'angolo di inclinazione da 65 a 75°), pioli o podate devono essere orizzontali.
2.  Utilizzare le scale a libro con gradini quando questi sono in posizione orizzontale.
3.  Prestare attenzione alla sporgenza minima sopra il punto di appoggio della scala.
4.  La scala può essere utilizzata solo nel senso di installazione indicato.
5.  Appoggiare le scale solo contro superfici piane, stabili e, prima dell'utilizzo, assicurarsi di applicare, ad es., dispositivi di attacco o dispositivi appropriati per assicurare la stabilità.

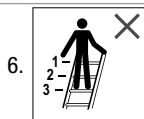

6. Non utilizzare i tre pioli più alti di una scala da appoggio come superficie di appoggio.

7. Fissare l'estremità libera del cavo alla scala (solo se è necessario in base alla struttura della scala)



8. I dispositivi di fissaggio, se in dotazione, devono essere ben serrati prima dell'utilizzo.

7. Manutenzione / Conservazione

La pulizia e la manutenzione devono assicurare la funzionalità della scala. Occorre verificare la presenza di danni sulla scala con regolarità. Occorre assicurare il funzionamento delle parti mobili, che devono essere lubrificate regolarmente. Le riparazioni della scala devono essere eseguite da una persona competente e nel rispetto delle istruzioni del fabbricante. La sporcizia visibile dovrebbe essere rimossa dalla scala, in particolare dalle parti mobili, subito dopo l'uso. Utilizzare solo detergenti idrosolubili, comunemente disponibili in commercio, non aggressivi e non abrasivi. Nel caso di utilizzo della scala per uso industriale, è necessario che una persona competente ne controlli regolarmente e ripetutamente lo stato regolamentare (controllo visivo e funzionale). A questo proposito, è necessario stabilire il tipo, l'entità e i tempi dei controlli necessari. Gli intervalli dei controlli dipendono dalle condizioni di funzionamento, in particolare dalla frequenza di utilizzo, dalla sollecitazione durante l'utilizzo, nonché dalla frequenza e da seri difetti accertati in occasione di precedenti controlli. L'imprenditore deve premurarsi anche di impedire l'utilizzo di scale difettose e conservarle in modo tale che non sia possibile un loro ulteriore utilizzo fino all'adeguata riparazione o smaltimento.

Elementi della scala:	Punti di controllo:	si/no	
1. Punti di controllo generali	Tutti gli elementi di fissaggio (rivetti, viti, bulloni, ecc.) devono essere presenti al completo. Gli elementi di fissaggio sono, ad esempio, allentati o corrosi? Sono presenti sulla scala impurità (ad es. sporcizia, fango, vernice, olio o grasso)?	<input type="checkbox"/>	<input type="checkbox"/>
2. Montante/Gradini e pioli/Staffe di sicurezza	Tutti i gradini/pioli devono essere disponibili al completo. I montanti, i gradini/pioli, le staffe di sicurezza sono, ad esempio, deformati, distorti, ammaccati, incrinati o corrosi? I gradini e/o i pioli sono, ad esempio, usurati, laschi, corrosi o danneggiati? La piattaforma (se disponibile) o i componenti e i loro elementi di fissaggio sono danneggiati o corrosi o mancanti?	<input type="checkbox"/>	<input type="checkbox"/>
3. Dispositivi di fissaggio, guida scala, ferramenta	Verificare la funzionalità e il serraggio, ma anche danni e corrosione delle guide, dei bloccaggi e dei dispositivi di sicurezza. I bloccaggi o i dispositivi di sicurezza o i rinforzi angolari sono, ad esempio, danneggiati, allentati o corrosi o del tutto mancanti?	<input type="checkbox"/>	<input type="checkbox"/>
4. Piedini e traverse	Verificare la funzionalità e il serraggio, ma anche danni e corrosione di piedini e traverse della scala. Tutti i piedini/cappucci terminali devono essere presenti. I piedini sono allentati, usurati o corrosi?	<input type="checkbox"/>	<input type="checkbox"/>
5. Contrassegni della scala/Manuale d'istruzioni d'uso	Tutti i contrassegni nonché il manuale d'istruzioni d'uso sono presenti e chiaramente leggibili?	<input type="checkbox"/>	<input type="checkbox"/>
RISULTATO	La scala non presenta difetti e può essere ancora utilizzata.	<input type="checkbox"/>	<input type="checkbox"/>
	La scala può essere utilizzata ancora solo dopo la riparazione.	<input type="checkbox"/>	<input type="checkbox"/>
	La scala è difettosa e deve essere smaltita.	<input type="checkbox"/>	<input type="checkbox"/>

8. Immagazzinaggio

Al fine di evitare qualsiasi danno, la scala deve essere fissata in modo sicuro durante il trasporto (ad es. su portapacchi o in auto). La scala dovrebbe essere immagazzinata in un luogo asciutto, in posizione verticale, in piano o appesa alla parete tramite un supporto per parete. Qualsiasi danno deve essere escluso e tutte le parti devono essere protette da agenti atmosferici. La scala deve essere immagazzinata in modo tale che sia protetta da bambini che giocano e che non sia d'intralcio alle persone (ad es. pericolo di inciampo).

9. Imballaggio / Smaltimento

L'imballaggio deve essere smaltito in conformità con le norme e leggi in vigore. Alla decadenza dell'idoneità all'uso, la scala deve essere smaltita in conformità con le disposizioni vigenti. L'alluminio è un materiale prezioso e dovrebbe essere destinato al processo di riciclo. Il suo comune competente Le fornisce informazioni dettagliate al riguardo.

10. Durata d'uso prevista

Se utilizzata conformemente alle indicazioni e mantenuta regolarmente, la scala è un attrezzo di lavoro utilizzabile per lungo tempo.

11. Dati del fabbricante

KRAUSE-Werk GmbH & Co. KG • Am Kreuzweg 3 • D-36304 Alsfeld • Tel.: +49 (0) 66 31 / 7 95-0
• Fax: +49 (0) 66 31 / 7 95-139 • E-Mail: info@krause-systems.de • www.krause-systems.com
Data di emissione: 1.08.2018.

Úvod

Tento návod na použití a obsluhu popisuje bezpečné používání výsuvného žebříku / žebříku, s lankem, který může být používán výhradně jako opěrný žebřík. Před použitím si prosím dobře přečtěte tento Návod na použití a obsluhu z důvodů bezpečnosti a uschovejte ho pro budoucí použití. Při předávání žebříku je třeba předat i Návod na použití a obsluhu

CZ

1. Použití dle určení

Tento žebřík je mobilní pracovní prostředek, který může být použit na různých místech. S tímto žebříkem mohou být prováděny práce malého rozsahu ve výškách, při kterých není použití jiných pracovních prostředků poměrné (viz Nařízení o bezpečnosti provozních prostředků). Tento žebřík smí být používán pouze tak, jak je popsáno v tomto Návodu na použití a obsluhu. Jakékoliv jiné použití se nepovažuje za použití dle určení. Za škody, které tímto použitím v rozporu s určením vzniknou, nepřebíráme záruku. Tento druh žebříků by měl být používán především v interiéru. Změny na žebříku, které nejsou výrobcem autorizovány, vedou k zániku záruky a jejího plnění.

2. Technické informace

Zobrazení výsuvného žebříku / žebříku s lankem v různých možnostech postavení a seznam jeho součástí. Technické informace rozhodující pro příslušný typ žebříku jsou umístěny na výrobku. Další informace najdete v tabulce.

3. Rozsah dodávky

Seznam všech zároveň dodávaných jednotlivých dílů (příklad):

Díly žebříku (komplet) + Návod na použití a obsluhu + příčná traverza + trojúhelníková traverza (je-li nutná) + montážní prvky

4. Návod na sestavení

Podle typu žebříku a stavu dodávky musí být žebřík před použitím případně ještě úplně smontován. Popis / zobrazení montážních prací, které je třeba provést před použitím žebříku. Příklad: montáž příčné a trojúhelníkové traverzy.

5. Všeobecné bezpečnostní pokyny

Nebezpečí udušení obalem. Při používání tohoto žebříku existuje zásadně nebezpečí spadnutí, resp. převrácení. Tím mohou být osoby zraněny a předměty poškozeny. Žebříky a obalový materiál nejsou hračkami pro děti. Všechny práce s žebříkem a na něm je třeba provádět tak, aby tato nebezpečí byla co možná minimální. Žebřík lze používat pouze pro lehké práce po kratší dobu. Na žebříku nepracovat příliš dlouho bez pravidelného přerušování. Únava ohrožuje bezpečné použití. Žebřík musí být vhodný pro přís

lušné použití a smí být používán pouze v předepsané pozici postavení. Používat pouze plochy určené pro stoupaní. Žebřík, resp. části žebříku, nesmějí být měněny. Je třeba dbát na bezpečné držení při práci, jakož i při stoupaní po žebříku a sestupování. Je třeba bezpodmínečně respektovat národní platná ustanovení a předpisy, zejména při profesionálním použití. Používat pouze příslušenství schválené výrobcem.

6. Sestavení / Obsluha

Při sestavování a obsluze žebříku je třeba nutně respektovat pokyny uvedené na výrobku a v Návodu na použití a obsluhu.





Pokyny pro manipulaci s výsuvným žebříkem:





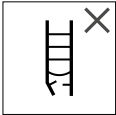



Bezpečné postavení a polohování výsuvného žebříku. Systém zarážek a pojistek, seřízení a zajištění horních částí žebříku, oddělení dílů žebříku, montování traverzy (je-li k dispozici).





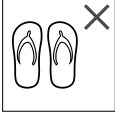

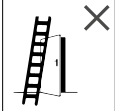
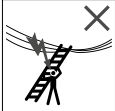

Pokyny pro manipulaci se žebříkem s lankem:

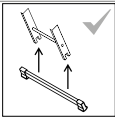
Bezpečné postavení a polohování žebříku s lankem, zajištění vysouvání, obsluha jednou rukou, systém zarážek a pojistek, seřízení a bezpečnost horních částí žebříku, oddělení dílů žebříku, montování traverzy (je-li k dispozici).

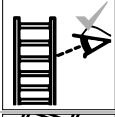

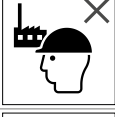
6.1 Všeobecné bezpečnostní předpisy



-  1. Varování před pádem ze žebříku
-  2. Přečíst kompletně návod. Dodatečné informace k žebříku jsou k dispozici na internetu.
-  3. Žebřík po dodání a před každým použitím zkontrolovat, zda není poškozený. Nepoužívat poškozený žebřík.
-  4. Maximální zatížení
-  5. Žebřík postavit na rovný, vodorovný a pevný základ. Nohy žebříku se nesmějí zabořit do země.
-  6. Vyklánění do strany není přípustné!
-  7. Vyvarovat se znečištění na podlaze.
-  8. Na žebříku se smí nacházet pouze jedna osoba.

9.		Na žebřík vstupovat a sestupovat z něj čelem k němu.
10.		Při stoupaní, sestupování a pracích na žebříku se pevně držet, příp. provést dodatečná bezpečnostní opatření.
11.		Nadměrná boční zatížení nejsou přípustná, např. při vrtání do zdi a betonu.
12.		Předměty, které jsou při stoupaní na žebřík nesený, by neměly být těžké a být lehce manipulovatelné.
13.		Při stoupaní na žebřík nosit vhodnou obuv.
14.		Jste zdravotně způsobilí žebřík používat? Určité zdravotní danosti, užívání léků, nadměrné požívání alkoholu nebo omamných látek může vést při použití žebříku k ohrožení bezpečnosti.
15.		Nezůstávat na žebříku příliš dlouho bez pravidelných přestávek (únava je riziko).
16.		Při převozu žebříků na střešních nosičích nebo v nákladním voze zajistit k zabránění škodám tak, že se přiměřeným způsobem žebřík upevní nebo umístí.
17.		Před použitím zkontrolovat, zda je žebřík pro příslušné použití vhodný a nevykazuje žádná poškození.
18.		Odstranit veškerá znečištění na žebříku, např. mokrá barva, špina, olej či sněh.
19.		Nepoužívat žebřík venku za nepříznivých povětrnostních podmínek (např. silný vítr, námraza, náledí).
20.		Při použití v rámci podnikatelské činnosti je třeba provést vyhodnocení rizika při respektování právních předpisů v zemi použití.
21.		Při postavení žebříku je třeba dbát na riziko kolize, např. s chodci, vozidly či dveřmi. Dveře (avšak nikoliv nouzové východy) a okna v pracovní oblasti zabezpečit.
22.		Zjistit všechna rizika daná elektrickými provozními prostředky v pracovní oblasti, např. vysoké napětí volných vedení nebo jiné volně položené elektrické provozní prostředky.
23.		Pro nevyhnutelné práce pod napětím nebo v blízkosti elektrických volných vedení nepoužívat žebříky, které vedou elektrický proud (např. hliníkové žebříky).
24.		Nepoužívat žebřík jako přemostění.

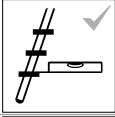
25.		Neprovádět žádné změny v konstrukci žebříku.
26.		Během používání neuvádět žebřík nikdy do nové polohy!
27.		Žebřík nepoužívat venku za nepříznivých povětrnostních podmínek.
28.		Je-li žebřík dodáván se stabilizátory, musí být tyto stabilizátory před prvním použitím uživatelem namontovány.
29.		Žebříky nestavět odshora.
30.		Provést vizuální kontrolu.
31.		Provést vizuální kontrolu.
32.	 	Žebříky pro domácí použití.
33.	 	Žebříky pro použití v podnikatelské činnosti.

6.2. Použití jako příložený žebřík

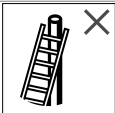
1.		Žebřík musí být postaven ve správné pozici, např. správný úhel nastavení pro opěrné žebříky (úhel sklonu 65 až 75°), příčky nebo stupně musí být v horizontální poloze.
2.		Opěrné žebříky se stupni musí být používány tak, aby se stupně nacházely v horizontální poloze.
3.		Respektujte minimální přesah nad opěrným bodem žebříku.
4.		Žebřík smí být používán pouze v určeném směru stavění.

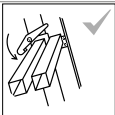
5.		Opěrné žebříky opřete o rovné, pevné plochy a před použitím je zajistěte, např. uvázáním nebo upevněte vhodnými zařízeními k zajištění stability.
6.		Nejvyšší příčky opěrného žebříku nepoužívejte jako plochu ke stání.
7.		Volné konce lanka je třeba přivázat k žebříku (pouze, je-li toto na základě konstrukce žebříku potřebné).
8.		Blokovací zařízení, pokud jsou umístěna, musí být před použitím zcela zajištěna.

7. Údržba / Servis

Péče o žebřík a údržba má zajistit jeho funkčnost. Žebřík musí být pravidelně kontrolován z hlediska poškození. Funkce pohyblivých částí musí být zaručena. Pohyblivé části musí být pravidelně olejšovány. Opravy na žebříku musí být prováděny odbornou osobou a v souladu s pokyny výrobce. Čištění žebříku, zejména všech pohyblivých částí, by mělo být provedeno při viditelném znečištění okamžitě po použití. Používat pouze běžné, vodou ředitelné čisticí prostředky. Nepoužívat agresivní, drsné prostředky. Při průmyslovém použití žebříku je nutná pravidelná, opakující se kontrola z hlediska řádného stavu, prováděná způsobilou osobou (vizuální kontrola a kontrola funkčnosti). K tomu je třeba stanovit druh, rozsah a lhůty potřebných kontrol. Časové intervaly pro kontrolu se řídí podle provozních poměrů, zejména podle četnosti užívání, náročnosti při použití, jakož i četnosti a obtížnosti zjištěných závad při předchozích zkouškách. Podnikatel se musí též postarat o to, aby vadné žebříky byly staženy z používání a uloženy tak, aby další použití až do odborné opravy, resp. likvidace nebylo možné.

Prvek/prvky žebříku:	kontrolní body:	ano/ne
1. Všeobecné kontrolní body	Všechna upevnění (nýty, šrouby, čepy atd.) musí být plně k dispozici. Jsou upevnění, příp. uvolněná nebo zkorodovaná? Jsou znečištěny (např. špina, bahno, lak, olej nebo mazadlo) na žebříku?	<input type="checkbox"/> <input type="checkbox"/>
2. Traverza / příčky žebříku, resp. stupně / bezpečnostní držadla žebříku	Všechny příčky (stupně) žebříku musí být v plném počtu. Je traverza žebříku, stupně, resp. bezpečnostní držadla případně zohýbané, prasklé či zkorodované? Jsou příčky žebříku, resp. stupně příp. opotřebované, uvolněné, zkorodované či poškozené? Je plošina (pokud je k dispozici) nebo jsou její části/ upevnění poškozeny, zkorodovány či chybí?	<input type="checkbox"/> <input type="checkbox"/>
3. Spojovací prvky, vedení vodičů, kování	Vedení vodičů, aretace a bezpečnostní zařízení zkontrolovat z hlediska funkčnosti a pevnosti, jakož i poškození a koroze. Jsou aretace či bezpečnostní zařízení nebo vyztužení rohů, příp. poškozeny, uvolněny či zkorodované, nebo tyto zcela chybí?	<input type="checkbox"/> <input type="checkbox"/>
4. Nohy, příčné traverzy	Nohy, příčné traverzy zkontrolovat z hlediska funkčnosti a pevnosti, jakož i poškození a koroze. Všechny nohy žebříku / koncové uzávěry musí být k dispozici. Jsou nohy žebříku uvolněné, opotřebované či zkorodované?	<input type="checkbox"/> <input type="checkbox"/>
5. Označení žebříku/ Návod na použití a obsluhu	Jsou všechna označení žebříku, jakož i Návod na použití a obsluhu k dispozici a dobře čitelné?	<input type="checkbox"/> <input type="checkbox"/>
VÝSLEDEK	Žebřík je v pořádku, může být dále používán.	<input type="checkbox"/> <input type="checkbox"/>
	Žebřík smí být dále používán až po opravě.	<input type="checkbox"/> <input type="checkbox"/>
	Žebřík je vadný a musí být zlikvidován.	<input type="checkbox"/> <input type="checkbox"/>

8. Skladování

Aby se zabránilo jakýmkoliv poškozením, je třeba žebřík při transportu (např. na střešních nosičích nebo v autě) bezpečně upevnit. Skladování žebříku by mělo být v suchém prostředí, svisle stojící, naplocho ležící nebo pomocí vhodného držáku visící na stěně. Jakákoliv poškození musí být vyloučena a všechny části chráněny před povětrnostními vlivy. Žebřík je třeba skladovat tak, aby byl chráněn před hrajícími si dětmi a neohrožoval žádné osoby (příp. nebezpečí klopýtnutí). Dále je třeba ho skladovat tak, aby nemohl být jen tak odcizen /použit pro kriminální účely.

9. Balení / Likvidace

Balení je třeba likvidovat podle platných ustanovení a zákonů. Na konci použitelnosti musí být žebřík podle platných předpisů zlikvidován. Hliník je cenný materiál a měl by být odvezen k recyklaci. Podrobné informace k tomu dostanete od své příslušné obce.

10. Doba použití

Při použití dle určení a pravidelné údržbě je žebřík dlouhodobě použitelným pracovním prostředkem.

11. Údaje výrobce

KRAUSE-Werk GmbH & Co. KG • Am Kreuzweg 3 • D-36304 Alsfeld • Tel.: +49 (0) 66 31 / 7 95-0
• Fax: +49 (0) 66 31 / 7 95-139 • E-Mail: info@krause-systems.de • www.krause-systems.com.
Datum vydání: 1.08.2018.

Úvod

Tento návod na použití a obsluhu opisuje bezpečné používání posuvných rebríkov / rebríkov s lanom, ktoré sa môžu používať výlučne ako posuvný rebrík. Pred použitím si, prosím, dobre prečítajte tento Návod na použitie a obsluhu z dôvodov bezpečnosti a uschovajte ho na budúce použitie. Pri postúpení rebríka je potrebné odovzdať tiež Návod na použitie a obsluhu.

SK

1. Použitie podľa určenia

Tento rebrík je mobilný pracovný prostriedok, ktorý môže byť používaný na rôznych miestach. S týmto rebríkom môžu byť vykonávané práce malého rozsahu vo výškach, pri ktorých používanie iných pracovných prostriedkov nie je primerané (pozri Nariadenie o bezpečnosti prevádzkových prostriedkov). Tento rebrík smie byť používaný iba tak, ako je popísané v tomto Návode na použitie a obsluhu. Akékoľvek iné použitie sa nepovažuje za použitie podľa určenia. Za škody, ktoré týmto používaním v rozpore s určením vzniknú, nepreberáme záruku. Tento druh rebríkov by mal byť používaný predovšetkým v interiéri. Zmeny na rebríku, ktoré nie sú výrobcom autorizované, vedú k zániku záruky a jej plnenia.

2. Technické informácie

Zobrazenie posuvného / rebríka s lanom v rozličných inštalačných polohách a zoznam jeho komponentov. Technické informácie rozhodujúce pre príslušný typ rebríka sú umiestnené na výrobku. V tabuľke nájdete ďalšie informácie.

3. Rozsah dodávky

Zoznam všetkých zároveň dodávaných jednotlivých dielov (príklad):

Časti rebríka (kompletné) + návod na používanie a obsluhu + priečna traverza + trojuholníková traverza (ak je potrebná) + montážne prvky

4. Návod na zostavenie

Podľa typu rebríka a stavu dodávky musí byť rebrík pred použitím prípadne ešte úplne zmontovaný. Opis / znázornenie montážnych prác, ktoré treba vykonať pred použitím rebríka. Príklad: Montáž priečnej / trojuholníkovej traverzy.

5. Všeobecné bezpečnostné pokyny

Nebezpečenstvo udusenía obalom. Pri používaní tohto rebríka existuje zásadné nebezpečenstvo spadnutia, resp. prevrátenia. Tým môžu byť zranené osoby a poškodené predmety. Rebríky a obalový materiál nie sú hračkami pre deti. Všetky práce s rebríkom a na ňom je potrebné vykonávať tak, aby bolo toto nebezpečenstvo podľa možnosti minimálne.

Rebrík je možné používať iba na ľahké práce a kratší čas. Na rebríku nepracujte príliš dlho bez pravidelného prerušovania. Únava ohrozuje bezpečné používanie. Rebrík musí byť vhodný na príslušné používanie a smie byť používaný iba v predpísanej pozícii postavenia. Používajte iba plochy určené na stúpanie. Rebrík, resp. časti rebríka sa nesmú meniť. Je potrebné dbať na bezpečné držanie pri práci, ako aj pri stúpaní po rebríku a zostupovaní z neho. Je potrebné bezpodmienečne rešpektovať národné platné ustanovenia a predpisy, najmä pri profesionálnom používaní. Používajte iba príslušenstvo schválené výrobcom.

6. Zostavenie / Obsluha

Pri zostavovaní a obsluhu rebríka je potrebné nutne rešpektovať pokyny uvedené na výrobku a v Návodu na použitie a obsluhu.

Pokyny k manipulácii s posuvnými rebríkmi:

Bezpečné postavenie a polohovanie posuvných rebríkov. Zaskakovací systém a poistka, prestavenie a zabezpečenie horných častí rebríka, odpojenie častí rebríka, montáž traverzy (ak je k dispozícii).

Pokyny k manipulácii s rebríkmi s lanom:

Bezpečné postavenie a polohovanie rebríkov s lanom. Poistka proti vyťahnutiu, jednoručné ovládanie. Zaskakovací systém a poistka, prestavenie a zabezpečenie horných častí rebríka, odpojenie častí rebríka, montáž traverzy (ak je k dispozícii).

6.1 Všeobecné bezpečnostné predpisy



1. Varovanie, pád z rebríka.



2. Prečítajte kompletne návod. Dodatočné informácie k rebríku sú k dispozícii na internete.

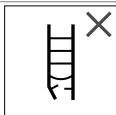

3. Rebrík po dodaní a pred každým použitím skontrolujte, či nie je poškodený. Nepoužívajte poškodený rebrík.



4. Maximálne zaťaženie

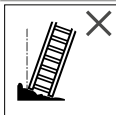

5. Rebrík postavte na rovný, vodorovný a pevný základ. Nohy rebríka sa nesmú zaboriť do zeme.







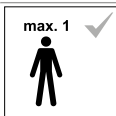

6. Vykláňanie na stranu nie je prípustné!





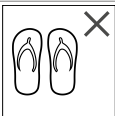

7. Vyvarujte sa znečistení na podlahe.

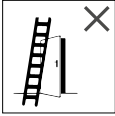
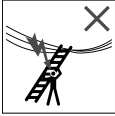

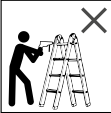
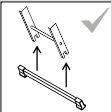

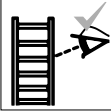

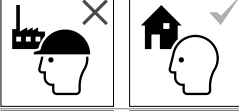
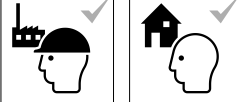
8. Na rebríku sa smie nachádzať iba jedna osoba.

9.		Na rebrík vstupujte a zostupujte z neho čelom k nemu.
10.		Pri stúpaní, zostupovaní a prácach na rebríku sa pevne držte, príp. vykonajte dodatočné bezpečnostné opatrenia.
11.		Nadmerné bočné zaťaženia nie sú prípustné, napr. pri vŕtaní do steny a betónu.
12.		Predmety, ktoré sú pri stúpaní na rebrík nesené, by nemali byť ťažké a malo by sa s nimi dať ľahko manipulovať.
13.		Pri stúpaní na rebrík noste vhodnú obuv.
14.		Ste zdravotne spôsobilí na používanie rebríka? Určité zdravotné danosti, užívanie liekov, nadmerné požívanie alkoholu alebo omamných látok môže pri použití rebríka viesť k ohrozeniu bezpečnosti.
15.	Nezostávajúce na rebríku príliš dlho bez pravidelných prestávok (únava je riziko).	
16.	Pri prevoze rebríkov na strešných nosičoch alebo v nákladnom voze kvôli zabráneniu škodám zabezpečte, aby sa rebrík primeraným spôsobom upevnil alebo umiestnil.	
17.	Pred použitím skontrolujte, či je rebrík na príslušné používanie vhodný a nevykazuje žiadne poškodenia.	
18.	Odstráňte všetky znečistenia na rebríku, napr. mokrá farba, špina, olej alebo sneh.	
19.	Nepoužívajte rebrík vonku pri nepriaznivých poveternostných podmienkach (napr. silný vietor, námraza, náľadie).	
20.	Pre komerčné použitie je potrebné vykonať posúdenie rizika za dodržania právnych predpisov v krajine nasadenia.	
21.		Pri postavení rebríka je potrebné dbať na riziko kolízie, napr. s chodcami, vozidlami či dverami. Dvere (avšak nie núdzové východy) a okná v pracovnej oblasti zabezpečte.
22.		Zistite všetky riziká dané elektrickými prevádzkovými prostriedkami v pracovnej oblasti, napr. vysoké napätie voľných vedení alebo iné voľne položené elektrické prevádzkové prostriedky.
23.	Pre nevyhnutné práce pod napätím alebo v blízkosti elektrických voľných vedení nepoužívajte rebríky, ktoré vedú elektrický prúd (napr. hliníkové rebríky).	

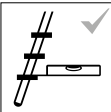
24.		Nepoužívajte rebrík ako premostenie.
25.		Nevykonávajte žiadne zmeny v konštrukcii rebríka.
26.		Počas používania neuvádzajte rebrík nikdy do novej polohy!
27.		Rebrík nepoužívajte vonku za nepriaznivých veterných podmienok.
28.		Ak je rebrík dodávaný so stabilizátormi, musia byť tieto stabilizátory namontované pred prvým použitím používateľom.
29.		Rebríky neumiestňujte do polohy zhora.
30.		Vykonajte vizuálnu kontrolu.
31.		Vykonajte vizuálnu kontrolu.
32.		Rebríky na použitie v domácnosti.
33.		Rebríky na komerčné použitie.

6.2. Používanie ako príložný rebrík

1.		Rebrík sa musí inštalovať v správnej inštaláčnej polohe, napr. v správnom uhle priloženia pre príložné rebríky (uhol sklonu 65 až 75°), priečky stupňov musia byť vodorovné.
2.		Príložné rebríky so stupňami sa musia používať tak, aby sa stupne nachádzali v horizontálnej polohe.
3.		Dodržte minimálny presah nad príložným bodom rebríka.

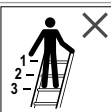
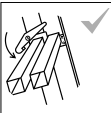
4.		Rebrík sa smie používať iba v zadanom smere postavenia.
5.		Príložné rebríky opríte voči rovným, pevným plochám a pred použitím ich zaistíte, napr. napojenie alebo vhodné zariadenia na zabezpečenie stability.
6.		Najvrchnejšie tri priečky príložného rebríka nepoužívajte ako plochu na státie.
7.		Voľný koniec lana treba zaviazať na rebrík (iba ak je tento potrebný na základe konštrukcie rebríka).
8.		Zahradzovacie zariadenia, pokiaľ sú upevnené, sa musia pred použitím úplne zabezpečiť.

7. Údržba / Servis

Starostlivosť o rebrík a údržba majú zaistiť jeho funkčnosť. Rebrík musí byť pravidelne kontrolovaný z hľadiska poškodenia. Funkcia pohyblivých častí musí byť zaručená. Pohyblivé časti musia byť pravidelne olejované. Opravy na rebríku musia byť vykonávané odbornou osobou a v súlade s pokynmi výrobcu. Čistenie rebríka, najmä všetkých pohyblivých častí, by malo byť vykonávané pri viditeľnom znečistení okamžite po použití. Používajte iba bežné, vodou riediteľné čistiace prostriedky. Nepoužívajte agresívne, drsné prostriedky. Pri komerčnom použití rebríka je nutná pravidelná, opakujúca sa kontrola z hľadiska riadneho stavu, vykonávaná spôsobilou osobou (vizuálna kontrola a kontrola funkčnosti). Na to je potrebné stanoviť druh, rozsah a lehoty potrebných kontrol. Časové intervaly pre kontrolu sa riadia podľa prevádzkových pomerov, najmä podľa početnosti používania, náročnosti pri používaní, ako aj početnosti a obtiažnosti zistených porúch pri predchádzajúcich skúškach. Podnikateľ sa musí tiež postarať o to, aby boli chybné rebríky stiahnuté z používania a uložené tak, aby nebolo možné ďalšie používanie až do odbornej opravy, resp. likvidácie.

Prvok/prvky rebríka:	kontrolné body:	áno/nie	
1. Všeobecné kontrolné body	Všetky upevnenia (nity, skrutky, čapy atď.) musia byť plne k dispozícii. Sú upevnenia, príp. uvoľnené alebo skorodované? Sú na rebríku znečistenia (napr. špina, bahno, lak, olej alebo mazadlo)?	<input type="checkbox"/>	<input type="checkbox"/>
2. Traverza/priečky rebríka, resp. stupne/ bezpečnostné držadlá rebríka	Všetky priečky (stupne) rebríka musia byť v plnom počte. Sú traverza rebríka, stupne, resp. bezpečnostné držadlá prípadne ohnuté, prasknuté alebo skorodované? Sú priečky rebríka, resp. stupne príp. opotrebované, uvoľnené, skorodované alebo poškodené? Je plošina (ak je k dispozícii) alebo sú jej diely/upevnenia poškodené, skorodované alebo chýbajú?	<input type="checkbox"/>	<input type="checkbox"/>
3. Spojovacie prvky, vedenie vodičov, kovanie	Vedenia vodičov, aretáciu a bezpečnostné zariadenia skontrolujte z hľadiska funkčnosti a pevnosti, ako aj poškodenia a korózie. Sú aretácie alebo bezpečnostné zariadenia alebo rohové výstuže príp. poškodené, uvoľnené alebo skorodované alebo tieto celkom chýbajú?	<input type="checkbox"/>	<input type="checkbox"/>
4. Nohy, priečne traverzy	Nohy, priečne traverzy skontrolujte z hľadiska funkčnosti a pevnosti, ako aj poškodenia a korózie. Všetky nohy rebríka/koncové uzávery musia byť k dispozícii. Sú nohy rebríka uvoľnené, opotrebované alebo skorodované?	<input type="checkbox"/>	<input type="checkbox"/>
5. Označenie rebríka/ Návod na použitie a obsluhu	Sú všetky označenia rebríka, ako aj Návod na použitie a obsluhu k dispozícii a dobre čitateľné?	<input type="checkbox"/>	<input type="checkbox"/>
VÝSLEDOK	Rebrík je v poriadku, môže byť naďalej používaný.	<input type="checkbox"/>	<input type="checkbox"/>
	Rebrík smie byť ďalej používaný až po oprave.	<input type="checkbox"/>	<input type="checkbox"/>
	Rebrík je chybný a musí byť zlikvidovaný.	<input type="checkbox"/>	<input type="checkbox"/>

8. Skladovanie

Aby sa zabránilo akýmkoľvek poškodeniam, je potrebné rebrik pri transporte (napr. na strešných nosičoch alebo v aute) bezpečne upevniť. Skladovanie rebrikov by malo byť v suchom prostredí, zvislo stojace, naplocho ležiace alebo pomocou vhodného držiaka visiace na stene. Akékoľvek poškodenie musí byť vylúčené a všetky časti musia byť chránené pred poveternostnými vplyvmi. Rebrik je potrebné skladovať tak, aby bol chránený pred hrajúcimi sa deťmi a neohrozoval žiadne osoby (prip. nebezpečenstvo zakopnutia). Ďalej je potrebné ho skladovať tak, aby nemohol byť len tak odcudzený/použitý na kriminálne účely.

9. Balenie / Likvidácia

Balenie je potrebné likvidovať podľa platných ustanovení a zákonov. Na konci použiteľnosti musí byť rebrik podľa platných predpisov zlikvidovaný. Hliník je cenný materiál a mal by byť odvezený na recykláciu. Podrobné informácie k tomu dostanete od svojej príslušnej obce.

10. Doba používania

Pri používaní podľa určenia a pravidelnej údržbe je rebrik dlhodobo použiteľným pracovným prostriedkom.

11. Údaje výrobcu

KRAUSE-Werk GmbH & Co. KG • Am Kreuzweg 3 • D-36304 Alsfeld • Tel.: +49 (0) 66 31 / 7 95-0
• Fax: +49 (0) 66 31 / 7 95-139 • E-Mail: info@krause-systems.de • www.krause-systems.com
Dátum vydania: 1.08.2018.

Inleiding

In deze gebruiks- en bedieningshandleiding wordt het veilige gebruik van de schuif-/trekladder beschreven, die uitsluitend als aanlegladder kan worden gebruikt. Lees deze gebruiks- en bedieningshandleiding om veiligheidsredenen vóór gebruik goed door en bewaar deze om later te kunnen nalezen. Wanneer de ladder wordt doorgegeven, moet de gebruiks- en bedieningshandleiding worden meegegeven.

NL

1. Gebruik volgens de voorschriften

Deze ladder is een mobiel werkmiddel dat op verschillende plaatsen kan worden gebruikt. Met deze ladder kunnen werkzaamheden van geringe omvang op hoogte worden uitgevoerd, waarbij het gebruik van andere werkmiddelen niet naar verhouding is (zie Duitse veiligheidsverordening voor gebruiksmiddelen). Deze ladder mag alleen worden gebruikt zoals beschreven in deze gebruiks- en bedieningshandleiding. Elk ander gebruik geldt als ongeoorloofd. Voor schades die zijn ontstaan door ongeoorloofd gebruik wordt geen aansprakelijkheid aanvaard. Veranderingen aan de ladder waarvoor de fabrikant geen toestemming heeft gegeven, leiden tot het vervallen van de garantie en vrijwaring.

2. Technische informatie

Weergave van de schuif-/trekladder in verschillende plaatsingsposities en een lijst met onderdelen. De voor het desbetreffende laddertype belangrijke technische informatie is aangebracht op het product. In de tabel vindt u meer informatie.

3. Leveringsomvang

Lijst van alle meegeleverde afzonderlijke onderdelen (voorbeeld):

ladderdelen (compleet) + gebruiks- en bedieningshandleiding + stabiliteitsbalk + Trigon-zijsteunen (indien nodig) + montage-elementen

4. Handleiding voor montage

Overeenkomstig laddertype en leveringstoestand moet de ladder vóór gebruik nog volledig worden gemonteerd. Beschrijving / afbeelding van de montagewerkzaamheden die vóór gebruik van de ladder moeten worden uitgevoerd. Voorbeeld: montage van de stabiliteitsbalk en Trigon-stabiliteitssteunen.

5. Algemene veiligheidsinstructies

Verstikkingsgevaar door de verpakking. Ladders en verpakkingsmateriaal zijn geen kinderspeelgoed. Bij het gebruik van deze reformladder bestaat altijd een risico op naar beneden vallen of omvallen. Daardoor kunnen personen gewond raken en voorwerpen worden beschadigd. Alle werkzaamheden met en op de ladder dienen zodanig te worden uitgevoerd, dat deze risico's zo gering mogelijk worden gehouden. De ladder moet alleen voor eenvoudige werkzaamheden die kort duren worden gebruikt. Werk niet te lang op de ladder zonder de werkzaamheden regelmatig te onderbreken. Vermoeidheid vormt een risico voor een veilig gebruik. De ladder moet voor de desbetreffende toepassing geschikt zijn en mag alleen worden gebruikt in de voorgeschreven plaatsingspositie. Gebruik alleen de daarvoor bestemde treden. De ladder resp. delen van de ladder mogen niet worden veranderd. Let er tijdens het werken en bij het naar boven en naar beneden klimmen op dat u zich goed vasthoudt. De nationale geldige bepalingen en voorschriften moeten met name bij professioneel gebruik beslist in acht worden genomen. Gebruik alleen door de fabrikant goedgekeurd toebehoren!

6. Montage / bediening

Bij de montage en bij de bediening van de ladder moeten de instructies die op het product en in de gebruiks- en bedieningshandleiding staan, beslist in acht worden genomen.





Instructies betreffende de bediening van de schuifladder:



De schuifladder veilig plaatsen en positioneren. Vergrendelsysteem en borging, verstelling en beveiliging van de bovenste ladderdelen, ladderdelen afzonderlijk als ladder bruikbaar, stabiliteitsbalk monteren (indien aanwezig).

Instructies betreffende de bediening van de trekkladder:

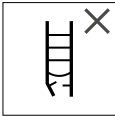
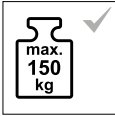
De trekkladder veilig plaatsen en positioneren. Uittrekbeveiliging, eenhandbediening. Vergrendelsysteem en borging, verstelling en beveiliging van de bovenste ladderdelen, ladderdelen afzonderlijk als ladder bruikbaar, stabiliteitsbalk monteren (indien aanwezig).

6.1 Algemene veiligheidsinstructies





-  1. Waarschuwing, val van de ladder
-  2. Lees de handleiding volledig door. Extra informatie over de ladder is te vinden op internet.
-  3. Controleer na levering en vóór elk gebruik of de ladder beschadigd is. Gebruik geen beschadigde ladder.
-  4. Maximale belasting
-  5. Zet de ladder op een vlakke, horizontale en stevige ondergrond. Ladderpoten mogen niet in de grond wegzakken.
-  6. Leun niet buiten de zijkant van de ladder!

7.		Zorg dat er geen vuil op de grond ligt.
8.		Er mag slechts 1 persoon op de ladder staan.
9.		Klim naar boven en naar beneden met het gezicht naar de ladder toe.
10.		Houd u bij het naar boven en beneden klimmen en tijdens werkzaamheden goed aan de ladder vast of tref extra veiligheidsmaatregelen.
11.		Buitensporige zijdelingse belastingen zijn niet toegestaan, bijv. bij boren in metselwerk en beton.
12.		Voorwerpen die tijdens het naar boven klimmen van een ladder worden getransporteerd, mogen niet zwaar zijn en moeten eenvoudig bedienbaar zijn.
13.		Draag geschikt schoeisel bij het naar boven klimmen op de ladder.
14.		Bent u wat uw gezondheid betreft in staat de ladder te gebruiken? Bepaalde omstandigheden betreffende de gezondheid, het slikken van medicijnen en alcohol- of drugsgebruik kunnen de veiligheid bij gebruik van de ladder belemmeren.
15.		Werk niet te lang op de ladder zonder de werkzaamheden regelmatig te onderbreken. (Vermoeidheid vormt een risico).
16.		Bij het transport van ladders op dakdragers of in een vrachtwagen moet, ter voorkoming van schades worden vastgesteld, dat deze op adequate wijze zijn bevestigd of aangebracht.
17.		Controleer vóór gebruik of de ladder geschikt is voor de desbetreffende toepassing en geen beschadigingen vertoont.
18.		Ontdoe de ladder van alle verontreinigingen, bijv. natte verf, vuil, olie of sneeuw.
19.		Gebruik de ladder niet in de openlucht onder ongunstige weersomstandigheden (bijv. harde wind, ijsafzetting, gladheid door sneeuw).
20.		Voor industrieel gebruik moet een risicobeoordeling met inachtneming van de rechtsvoorschriften in het land van gebruik worden uitgevoerd.
21.		Bij het plaatsen van de ladder moet op het risico van een botsing worden gelet, bijv. met voetgangers, voertuigen of deuren. Beveilig deuren (geen nooduitgangen) en ramen binnen het werkgebied.
22.		Stel alle door elektrische gebruiksmiddelen binnen het werkgebied gegeven risico's vast, bijv. bovengrondse hoogspanningsleidingen of andere bovengrondse elektrische gebruiksmiddelen.

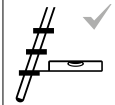
23. Gebruik voor onvermijdelijke werkzaamheden onder spanning of in de buurt van elektrische bovengrondse leidingen geen ladders die stroom geleiden (bijv. aluminium ladders).
24.  Gebruik de ladder niet als overbrugging.
25.  Voer geen constructieve wijzigingen aan de ladder uit.
26. Zet de ladder nooit tijdens het gebruik in een andere stand!
27. Gebruik de ladder niet in de openlucht onder ongunstige windomstandigheden.
28.  Wanneer een ladder met stabiliteitsbalken wordt geleverd, moeten deze stabiliteitsbalken vóór het eerste gebruik door de gebruiker worden aangebracht.
29.  Plaats ladders niet van bovenaf.
30.  Voer een visuele controle uit.
31.  Voer een visuele controle uit.
32.   Ladders voor huishoudelijk gebruik.
33.   Ladders voor bedrijfsmatig gebruik.

6.2. Gebruik als aanzetladder

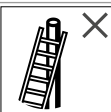
1.  De ladder moet in de juiste plaatsingspositie worden neergezet, bijv. in de juiste aanzethoek voor aanzetladders (hellingshoek 65 tot 75°), treden of opstapjes moeten horizontaal staan.
2.  Aanzetladders met sporten moeten zodanig worden gebruikt, dat de sporten zich in een horizontale stand bevinden.

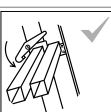
3.  Neem het minimale overstek boven het aanzetpunt van de ladder in acht.
4.  De ladder mag alleen in de vermelde plaatsingsrichting worden gebruikt.
5.  Zet aanzetladders tegen vlakke, stevige oppervlakken en beveilig ze vóór gebruik, bijv. door ze vast te binden of door geschikte voorzieningen aan te brengen die de stabiliteit waarborgen.
6.  Gebruik de bovenste drie treden van een aanzetladder niet om op te staan.
7. Het losse uiteinde van het touw moet aan de ladder worden vastgebonden (alleen wanneer dit vanwege de constructie van de ladder noodzakelijk is).
8.  Blokkeervoorzieningen, indien aangebracht, moeten vóór gebruik volledig worden toegepast.

7. Onderhoud

Het onderhoud van de ladder moet een goede functie waarborgen. De ladder moet regelmatig op beschadigingen worden gecontroleerd. De functie van beweeglijke onderdelen moet gewaarborgd zijn. Beweeglijke onderdelen moeten regelmatig worden geolied. Reparaties aan de ladder moeten door een deskundige persoon en in overeenstemming met de instructies van de fabrikant worden uitgevoerd. De ladder en met name alle beweeglijke onderdelen, moeten bij zichtbare vervuiling direct na gebruik worden schoongemaakt. Gebruik alleen gangbare, in water oplosbare reinigingsmiddelen. Gebruik geen agressieve, schurende middelen. Bij industrieel gebruik moet regelmatig periodiek door een bevoegde persoon worden gecontroleerd of de ladder zich in de voorgeschreven toestand bevindt (visuele en functionele controle.) Hiervoor moeten soort, omvang en termijnen van de vereiste keuringen worden vastgelegd. De tussenpozen van de controles zijn afgestemd op de gebruiksomstandigheden, met name op gebruiksfrequentie, de belasting tijdens het gebruik evenals de frequentie en ernst van vastgestelde gebreken bij voorafgaande controles. De ondernemer dient er eveneens voor te zorgen, dat beschadigde ladders aan het gebruik worden onttrokken en zodanig worden opgeborgen, dat ze niet meer kunnen worden gebruikt totdat ze vakkundig zijn gerepareerd of afgevoerd.

Ladderelement(en):	Controlepunten:	ja/nee	
1. Algemene controlepunten	Alle bevestigingen (klinknagels, schroeven, bouten, enz.) moeten volledig aanwezig zijn. Zitten bevestigingen los of zijn ze gecorrodeerd? Zijn er verontreinigingen (bijv. vuil, modder, verf, olie of vet) op de ladder aanwezig?	<input type="checkbox"/>	<input type="checkbox"/>
2. Ladderboom/ laddersporten resp. laddertreden/veiligheidsbeugels	Alle laddersporten/-treden moeten volledig aanwezig zijn. Zijn ladderbomen, laddertreden resp. veiligheidsbeugels evt. verbogen, verdraaid, ingedeukt, gescheurd of gecorrodeerd? Zijn laddersporten resp. laddertreden evt. versleten, gecorrodeerd, zitten ze los of zijn ze beschadigd? Zijn het platform (indien aanwezig) of onderdelen/bevestigingen hiervan	<input type="checkbox"/>	<input type="checkbox"/>
3. Verbindingselementen, laddergeleiding, beslag	Controleer laddergeleidingen, vergrendelingen en veiligheidsvoorzieningen op een correcte functie, beschadigingen en corrosie, en controleer of ze vastzitten. Zijn vergrendelingen, veiligheidsvoorzieningen of hoekverstevingen evt. beschadigd, gecorrodeerd, zitten ze los of ontbreken ze helemaal?	<input type="checkbox"/>	<input type="checkbox"/>

4. Poten, stabiliteitsbalk	Controleer poten en stabiliteitsbalk op een correcte functie, beschadigingen en corrosie, en controleer of ze vastzitten. Alle ladderpoten/eindkappen moeten aanwezig zijn. Zitten ladderpoten los, zijn ze versleten of gecorrodeerd?	<input type="checkbox"/>	<input type="checkbox"/>
5. Laddermarkeringen/ gebruiks- en bedieningshandleiding	Zijn alle laddermarkeringen evenals de gebruiks- en bedieningshandleiding aanwezig en goed leesbaar?	<input type="checkbox"/>	<input type="checkbox"/>
RESULTAAT	De ladder is in orde en kan verder worden gebruikt.	<input type="checkbox"/>	<input type="checkbox"/>
	De ladder mag pas na reparatie weer worden gebruikt.	<input type="checkbox"/>	<input type="checkbox"/>
	De ladder is defect en moet worden afgevoerd.	<input type="checkbox"/>	<input type="checkbox"/>

8. Opbergen

Om welke beschadiging dan ook te voorkomen, moet de ladder tijdens het transport (bijv. op dakdragers of in de auto) goed worden bevestigd. De ladder moet worden opgeborgen in een droge omgeving, rechtop staand, vlak liggend of m.b.v. een geschikte wandhouder aan de muur. Elke beschadiging moet worden uitgesloten en alle onderdelen moeten tegen alle weersomstandigheden worden beschermd. De ladder moet zodanig worden opgeborgen, dat deze niet door spelende kinderen kan worden gebruikt en er geen personen worden belemmerd (evt. struikelgevaar). Verder moet de ladder zo worden opgeborgen, dat deze niet zomaar voor criminele doeleinden kan worden meegenomen/gebruikt.

9. Verpakking / afvoer

De verpakking moet volgens de geldende bepalingen en wetten worden afgevoerd. Na het einde van de bruikbaarheid moet de ladder overeenkomstig de geldende voorschriften worden afgevoerd. Aluminium is een hoogwaardig materiaal en dient te worden gerecycled. Gedetailleerde informatie hierover is verkrijgbaar bij uw gemeente.

10. Gebruiksduur

Bij gebruik volgens de voorschriften en regelmatig onderhoud kan de ladder langdurig worden gebruikt.

11. Fabrieksinformatie

KRAUSE-Werk GmbH & Co. KG • Am Kreuzweg 3 • D-36304 Alsfeld • Tel.: +49 (0) 66 31 / 7 95-0
 • Fax: +49 (0) 66 31 / 7 95-139 • E-Mail: info@krause-systems.de • www.krause-systems.com.
 Uitgavedatum: 1.08.2018.

Inledning

Denna användnings- och bruksanvisningen beskriver säker användning av utskjuts-/reputskjutsstegar som kan användas enbart som enkelstege. Av säkerhetsskäl skall användnings- och bruksanvisningen läsas noga innan användningen och sparas för framtida användning. När stegen byter ägare skall även användnings- och bruksanvisningen överlämnas.

SE

1. Avsedd användning

Stegen är ett mobilt arbetsredskap som kan användas på olika platser. Med hjälp av stegen kan mindre jobb utföras på höjder där användningen av andra arbetsredskap inte är rimlig (se arbetsmiljöföreskrifter). Stegen får bara användas enligt beskrivningarna i denna användnings- och bruksanvisning. All annan användning gäller som icke ändamålsenlig. Vi tar inget ansvar för skador som uppstår genom icke avsedd användning. Förändringar på stegen som inte har godkänts av leverantören leder till att garantin och leverantörsansvaret upphör.

2. Tekniska informationer

Bilder på utskjuts-/reputskjutsstegar i olika uppställningspositioner och lista på deras beståndsdelar. De för respektive stegtyp relevanta tekniska informationerna sitter på produkten. I tabellen finns ytterligare informationer.

3. Leveransomfång

Lista på alla medföljande komponenter (exempel):

Stegdelar (komplett) + användnings- och bruksanvisning + tvärstag + Trigon- stag (vid behov) + montageelement

4. Instruktioner för montaget

Beroende på stegens typ och leveranstillstånd skall stegen eventuellt monteras komplett innan användningen. Beskrivning / visning av montagearbeten som skall utföras innan stegen används.

Exempel: Montage av tvär- och trigon-stag.

5. Allmänna säkerhetsinstruktioner

Kvavningsrisk genom förpackningen. Stegar och förpackningsmaterial är inga leksaker för barn. Vid stegens användning finns en principiell risk för fall resp. vältande. Det kan förorsaka person- och materiella skador. All arbete med och på stegen skall utföras så att dessa risker minimeras. Stegen skall bara användas för enklare jobb under kortare tid. Arbetet på stegen får inte vara för länge utan avbrott. Trötthet riskerar den säkra användningen. Stegen skall vara lämpad för respektive användning och får bara användas i den föreskrivna uppställningspositionen. Använd bara de avsedda stegyrtorna. Stegen resp. stegens delar får inte förändras. Du skall kontrollera att Du8 har säkert fäste under arbetet och under upp- och nedstigningen. De gällande nationella bestämmelserna och föreskrifterna måste följas, speciellt under professionell användning. Endast av leverantören godkänt tillbehör får användas!

6. Montering / användning

Vid montering och användning av stegen måste instruktionerna på produkten och i användnings- och bruksanvisningen följas.

Informationer om utskjutsstegens användning:

Säker uppställning och placering av utskjutsstegen. Låssystem och säkring, justering och säkring av de övre stegdelarna, frångiljning av stegdelar, montera travers (om sådan finns).

Informationer om reputskjutsstegens användning:

Säker uppställning och placering av reputskjutstegen. Utskjutningssäkring, en-hands-manövrering. Låssystem och säkring, justering och säkring av de övre stegdelarna, frångiljning av stegdelar, montera travers (om sådan finns).

6.1 Allmänna säkerhetsinstruktioner



1. Varning, fall från stegen



2. Instruktionen skall läsas i sin helhet. Ytterligare informationer om stegen finns på Internet.

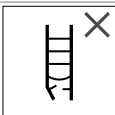

3. Efter leverans och före varje användning skall kontrolleras att stegen är oskadad. Skadade stegar skall inte användas.





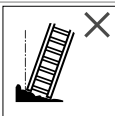





4. Maximal belastning







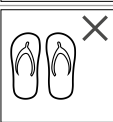

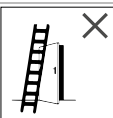

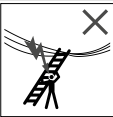
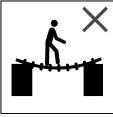

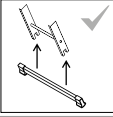
5. Stegen skall placeras på plant, vågrätt och fast underlag. Stegens fötter får inte sjunka ned i underlaget.

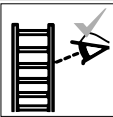

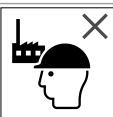

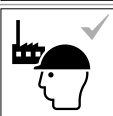

6. Det är inte tillåtet att luta sig åt sidan!

7.		Smuts på golvet skal tas bort.
8.		Endast en person får vistas på stegen.
9.		Upp- och nedstigning skall ske med ansiktet mot stegen.
10.		Håll Dig alltid i vid upp-, nedstigning samt under arbete på stegen. Använd v. b. ytterligare säkerhetsåtgärder.
11.		För höga belastningar i sidled är inte tillåtna. T.ex. vid borring i murar och betong.
12.		Föremål som transporteras under uppstigning på stegen får inte vara för tunga och otympliga.
13.		Använd lämpliga skodon under uppstigning på stegen.
14.		Tillåter Din hälsa att använda stegen? Vissa hälsoproblem, bruk av mediciner, alkohol- och drogmisbruk kan med användning av stegen innebära en säkerhetsrisk.
15.		Arbeta inte för länge på stegen utan regelbundna raster. (Trötthet är en fara)
16.		Vid transport av stegar på takrücken eller lastbil skall, för att undvika skador, säkerställas att de säkras eller fästs på lämpligt sätt.
17.		Innan användningen skall kontrolleras att stegen är lämpad för respektive användning och inte är skadad.
18.		Alla föroreningar på stegen skall tas bort. T.ex. våt färg, smuts, olja eller snö.
19.		Stegen får inte användas utomhus under dåliga väderförhållanden (t.ex. stark vind, nedisning, snöhalka).
20.		För yrkesmässig användning skall en riskbedömning enligt användarlandets lagar genomföras.
21.		Vid placering av stegen skall hänsyn tas för risk av kollisioner med t.ex. gående, fordon eller dörrar. Dörrar (dock inte nödutgångar) och fönster i arbetsområdet skall låsas.

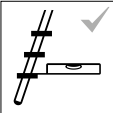
22.  Kontrollera arbetsområdet på faror genom elektriska driftmedel t.ex. högspänningsledning eller andra friliggande elektriska ledningar.
23. För oundvikliga arbeten under spänning eller i närheten av elektriska friledningar får aldrig stegar användas som leder strömmen (t.ex. aluminiumstegar)
24.  Stegen får inte användas som brygga.
25.  Inga konstruktiva förändringar på stegen är tillåtna.
26. Stegen får aldrig förflyttas under användningen!
27. Stegar får inte användas utomhus under farliga vindförhållanden.
28.  Om en steg levereras med stabilisatorer skall dessa monteras av brukaren före den första användningen.
29.  Stegar får inte placeras uppifrån.
30.  Utför en visuell kontroll.
31.  Utför en visuell kontroll.
32.   Stegar för användning i hemmet.
33.   Stegar för yrkesmässig användning.

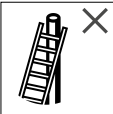
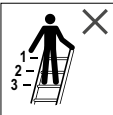
6.2. Användning som enkelstege

-  Stegen skall placeras i korrekt uppsättningsposition t.ex. korrekt lutningsvinkel för enkelstegar (lutningsvinkel 65 till 75°), stegar och trappsteg skall vara vågräta.
-  Enkelstegar med steg skall användas så att stegen befinner sig i en horisontal position.
-  Beakta det minimala utsticket över stegens anläggningspunkt.
-  Stegen får bara användas i den förutbestämda uppsättningsriktningen.
-  Enkelstegar skall lutas mot fasta ytor och säkras innan användningen t.ex. genom att bindas fast eller montering av anordningar som säkrar ståndsäkerheten.
-  Enkelstegens översta tre steg får inte användas som ståndyta.
-  Vajerns lösa ände skall knytas fast på stegen (endast om det krävs på grund av stegens konstruktion).
-  Eventuellt monterade spärranordningar skall säkras helt innan användningen.

7. Underhåll / service

Stegens underhåll och service skall säkerställa dess funktionsförmåga. Stegen skall regelbundet kontrolleras på ev. skador. Rörliga komponenters funktion skall säkerställas. Rörliga komponenter skall oljas regelbundet. Reparationer på stegen skall utföras av sakkunniga personer och enligt leverantörens instruktioner. Vid synlig nedsmutsning skall stegen och speciellt dess rörliga komponenter rengöras direkt efter användningen. Endast vanliga, vattenlösliga rengöringsmedel får användas. Inga aggressiva, skurande medel får användas. Vid yrkesmässig användning skall stegens korrekta tillstånd regelbundet och återkommande kontrolleras av en kompetent person (visuell och funktionskontroll). För det skall de erforderliga kontrollernas art, omfattning och intervall bestämmas. Kontrollernas tidsintervaller är beroende på driftvillkoren, speciellt på användningsfrekvensen, belastningen under användningen samt förekomst och allvarighet på upptäckta brister under tidigare kontroller. Företagaren skall även se till att skadade stegar tas ur bruk och förvaras på ett sätt att fortsatt användning inte är möjligt förrän de har åtgärdats eller omhändertagits. Omhändertagande är inte möjligt.

Stegelement:	Kontrollpunkter:	ja/nej
1. Allmänna kontrollpunkter:	Alla fästen (nitar, skruvar, bultar osv.) skall finnas komplett. Är fästen lösa eller korroderade? Finns föroreningar (t.ex. smuts, lack, olja eller fett) på stegen?	<input type="checkbox"/> <input type="checkbox"/>
2. Stegens stag/pinnar resp. stegens steg/säkerhetsbygel	Stegens alla pinnar skall finnas komplett. Är stegens stag, steg resp. säkerhetsbygel ev. böjda, vridna, buckliga, spruckna eller korroderade? Är stegens stag resp. steg ev. slitna, lösa, korroderade eller skadade? Är plattformen (om sådan finns) eller delar av denne skadade, korroderade eller saknas?	<input type="checkbox"/> <input type="checkbox"/>
3. Förbindelseelement, stegens gejdrar, beslag	Stegstyrningar, låsningar och säkerhetsanordningar Kontrollera funktion och fasthet samt ev. skador eller korrosion. Är låsningar, säkerhetsanordningar eller hörnförstärkningar ev. skadade, lösa eller korroderade eller saknas dessa helt?	<input type="checkbox"/> <input type="checkbox"/>
4. Fötter, tvärstag	Kontrollera funktion och fasthet på stegens fötter och tvärstag samt ev. skador eller korrosion. Alla stegfötter/slutkåpor skall vara på plats. Är stegfötterna lösa, slitna eller korroderade?	<input type="checkbox"/> <input type="checkbox"/>
5. Stegens märkningar/ användnings- och bruksanvisning	Finns stegens alla märkningar samt användnings- och bruksanvisningen på plats och i väl läsbart skick?	<input type="checkbox"/> <input type="checkbox"/>
RESULTAT	Stegen är i ordning och kan användas i fortsättningen.	<input type="checkbox"/> <input type="checkbox"/>
	Stegen får inte användas förrän den har reparerats.	<input type="checkbox"/> <input type="checkbox"/>
	Stegen är trasig och skall omhändertas.	<input type="checkbox"/> <input type="checkbox"/>

8. Förvaring

För att undvika skador skall stegen under transport (t.ex. på takräcke eller i bilen) fästas säkert. Stegens förvaring borde ske i en torr omgivning, lodrätt stående, plattliggande eller hängande på en vägg på ett lämpligt väggfäste. Alla skador skall uteslutas och alla delar skall vara skyddade från väderleken. Stegen skall förvaras så att den är skyddad från lekande barn och inga personer hindras (ev. snubbelrisk). Ytterligare skall stegen förvaras så att den inte utan vidare kan användas/stjälas för kriminella ändamål.

9. Förpackning / omhändertagande

Förpackningen skall omhändertas enligt de gällande bestämmelserna och lagar. Efter avslutad användning skall stegen omhändertas enligt de gällande föreskrifterna. Aluminium är en högvärdig råmaterial och borde lämnas till återvinningen. Detaljerade uppgifter tillhandahålls av Din kommun.

10. Användningstid

Vid avsedd användning och regelbundet underhåll är stegen en arbetsredskap med en mycket lång livslängd.

11. Leverantörsuppgifter

KRAUSE-Werk GmbH & Co. KG • Am Kreuzweg 3 • D-36304 Alsfeld • Tel.: +49 (0) 66 31 / 7 95-0
 • Fax: +49 (0) 66 31 / 7 95-139 • E-Mail: info@krause-systems.de • www.krause-systems.com.
 Utfärdande datum: 1.08.2018.

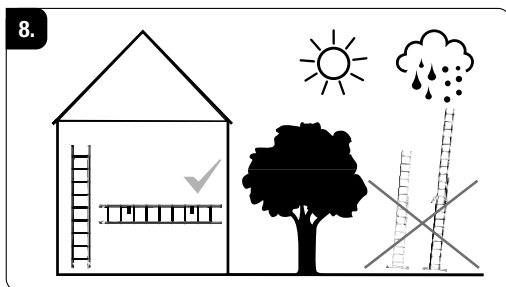
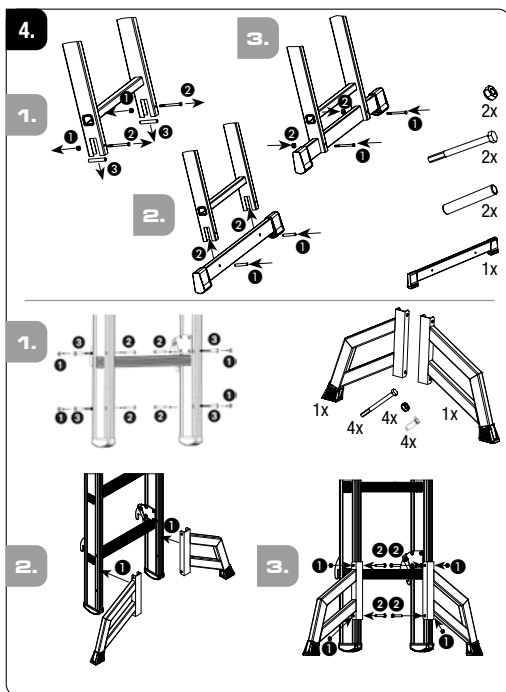
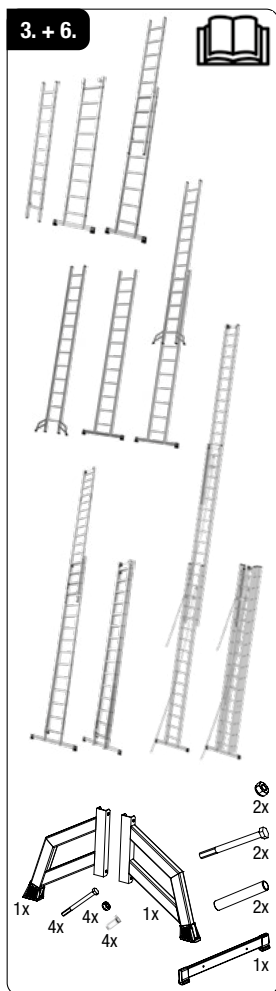

Uvod

Ta navodila za uporabo in upravljanje opisujejo varno uporabo raztegljive lestve/lestev z vrvo, ki se lahko uporabljajo izključno kot premična lestev. Pred uporabo iz varnostnih razlogov natančno preberite ta navodila za uporabo in upravljanje ter jih hranite za nadaljnjo uporabo. V primeru posredovanja lestve je treba priložiti tudi navodila za uporabo in upravljanje.

SI

1. Pravilna uporaba

To lestev predstavlja mobilno delovno orodje, ki se lahko uporablja na različnih lokacijah. To lestev je mogoče uporabiti za opravljanje del v majhnem obsegu na višinah, kjer uporaba druge delovne opreme ni sorazmerna (glejte varnostne predpise o obratnih sredstvih). To lestev je dovoljeno uporabljati samo, kot je opisano v teh navodilih za uporabo in upravljanje. Kakršna koli druga uporaba se šteje za nepravilno. Za škodo, nastalo zaradi nepravilne uporabe, proizvajalec ne prevzema nobene odgovornosti. To vrsto lestev je treba po možnosti uporabljati v zaprtih prostorih. Spreminjanje lestve, ki ga ni odobril proizvajalec, privede do razveljavitve garancije in jamstva.

2. Tehnični podatki

Prikaz raztegljive lestve/lestve z vrvjo v različnih položajih in seznam sestavnih delov. Tehnični podatki, ki se nanašajo na določen tip lestev, so navedeni na izdelku. Za več informacij glejte tabelo.

3. Dostava

Seznam vseh dobavljenih posameznih delov (primer):

Sestavni deli lestve (komplet) + navodila za uporabo in upravljanje + prečna traverza + traverza Trigon (po potrebi) + pritrdilni elementi

4. Navodila za sestavljanje

Glede na vrsto lestve in dobavo je treba lestev pred uporabo v celoti sestaviti. Opis/prikaz namestitvenih del, ki jih je treba izvesti pred uporabo lestev. Primer: montaža prečne traverze in traverze Trigon.

5. Splošna varnostna navodila

Nevarnost zadušitve zaradi embalaže. Pri uporabi te lestve obstaja nevarnost padca ali prevrnitve. To lahko poškoduje ljudi in predmete. Lestev in embalaža nista otroški igrači. Vsa dela z in na lestvi se izvajajo tako, da se kar najbolj zmanjšajo omenjene nevarnosti. Lestev se uporabljajo le za krajša in enostavnejša dela. Na lestvi ne delajte predolgo brez redne prekinitve. Utrujenost ogroža varno uporabo. Lestev mora biti primerna za posamezno uporabo in jo je dovoljeno uporabljati le v določenem položaju postavitve. Uporabljajte le predvidene pohodne površine. Spreminjanje lestve oz. delov lestve ni dovoljeno. Med delom ter vzponom in spustom bodite pozorni na varno oporo. Upoštevat je treba veljavne nacionalne določbe in predpise, zlasti pri profesionalnih uporabah. Uporabljajte samo dodatno opremo, ki jo je odobril proizvajalec.

6. Namestitvev / uporaba

Pri namestitvi in uporabi lestve je treba upoštevati navodila, ki so navedena na izdelku ter v navodilih za uporabo in upravljanje.

Navodila za ravnanje z raztegljivo lestvijo:

Varna namestitvev in pozicioniranje raztegljive lestve. Sistem za zaklepanje in zavarovanje, nastavitvev in zavarovanje zgornjih delov lestve, ločitev delov lestve, namestitvev traverze (če je prisotna).

Navodila za ravnanje z lestvijo z vrvjo:

Varna namestitvev in pozicioniranje lestve z vrvjo. Zaščita izvleka, uporaba z eno roko, sistem za zaklepanje in zavarovanje, nastavitvev in zavarovanje zgornjih delov lestve, ločitev delov lestve, namestitvev traverze (če je prisotna).

6.1 Splošna varnostna navodila



1. Opozorilo, padec z lestve



2. Navodila preberite v celoti. Dodatne informacije o lestvi so na voljo na spletu.

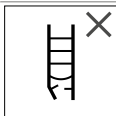





3. Lestev po dostavi in pred vsako uporabo preverite in se prepričajte, da ta ni poškodovana. Ne uporabljajte poškodovano lestev.



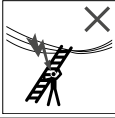

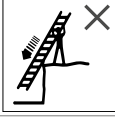
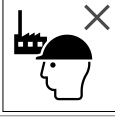

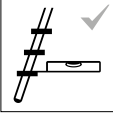

4. Največja obremenitev

5.		Lestev postavite na ravno in trdno površino. Noge lestve se ne smejo pogrezniti v zemljo.
6.		Nagibanje ob strani ni dovoljeno!
7.		Preprečite kontaminacije na tleh.
8.		Na lestvi se lahko nahaja le ena oseba.
9.		Med vzponom in spustom bodite obrnjeni v smeri lestve.
10.		Med vzponom, spustom in delom na lestvi uporabljajte oprijemalo oz. poskrbite za dodatne varnostne ukrepe.
11.		Prekomerne bočne obremenitve niso dovoljene, npr. pri vrtnanju v zidove in beton.
12.		Predmeti, ki se prenašajo pri plezanju po lestvi, ne smejo biti težki in morajo biti enostavni za uporabo.
13.		Pri plezanju po lestvi uporabljajte primerno obutev.
14.		Ste fizično sposobni za uporabo lestve? Nekatere zdravstvene motnje, uživanje zdravil ter zloraba alkohola ali drog lahko pri uporabi lestve povzročijo grožnjo varnosti.
15.		Na lestvi se ne zadržujte predolgo in brez rednega odmora (utrujenost je vrsta nevarnosti).
16.		Da bi pri transportu lestve na strešnih nosilcih ali v tovornjaku preprečili morebitne poškodbe, se prepričajte, da je le-ta ustrezno pritrjena ali nameščena.
17.		Pred uporabo preverite, ali je lestev primerna za posamezno uporabo in ali ni poškodovana.
18.		Odpravite vse nečistoče na lestvi npr. mokro barvo, umazanijo, olje ali sneg.

19.	Lestve ne uporabljajte na prostem v neprimernih vremenskih pogojih (npr. močan veter, zaledenitev, sneg).	
20.	V primeru komercialne uporabe je treba opraviti oceno tveganja v skladu z zakonodajo države, v kateri se lestve uporabljajo.	
21.		Pri postavitvi lestve je treba upoštevati tveganje trčenja, npr. s pešci, vozili ali vrati. Zavarujte vrata (vendar ne zasilne izhode) in okna na delovnem mestu.
22.		Določite vsa tveganja, povezana z električno opremo na delovnem področju, npr. visokonapetostne nadzemne vode ali drugo prisotno električno opremo.
23.	Pri neizogibnem delu pod napetostjo ali v bližini električnih izpustov ne uporabljajte lestve, ki lahko prevajajo električni tok (npr. aluminijaste lestve).	
24.		Lestve ne uporabljajte kot pripomoček za premostitev.
25.		Na lestvi ne opravljajte nobenih konstruktivnih sprememb.
26.	Lestve med uporabo ne postavljajte v nov položaj!	
27.	Lestve ne uporabljajte na prostem v neprimernih vetrnih razmerah.	
28.		Če je lestev dobavljena s stabilizatorji, mora uporabnik le-te namestiti pred prvo uporabo.
29.		Ne postavljajte lestve od zgoraj.
30.		Izvedite vizualni pregled.
31.		Izvedite vizualni pregled.
32.		 Lestve za gospodinjsko uporabo.
33.		 Lestve za komercialno uporabo.

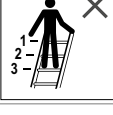
6.2. Uporaba kot premična lestev

1. 	Lestev je treba postaviti v pravilen položaj, npr. pravilen vpadni kot za premično lestev (kot naklona od 65 do 75°), prečke ali stopnice morajo biti postavljene vodoravno.
2. 	Premične lestve s stopnicami se lahko uporabljajo tako, da so stopnice v vodoravnem položaju.
3. 	Upoštevajte minimalno štrlino preko točke postavitve lestve.
4. 	Lestev se lahko uporablja le v določeni smeri postavitve.
5. 	Premično lestev naslonite na ravne, trdne površine in zaščitite pred uporabo, npr. privežite ali uporabite primerno opremo za zagotovitev stabilnosti.
6. 	Ne uporabljajte zgornjih treh prečk premične lestve kot stojišče.
7.	Ohlapni konec vrvi je treba privezati na lestev (le, če je to potrebno zaradi konstrukcije lestve).
8. 	Naprave za zapiranje, če so nameščene, je treba pred uporabo v celoti zavarovati.

7. Servisiranje / vzdrževanje

Nega in vzdrževanje lestve zagotavljata njeno funkcionalnost. Lestev je treba redno pregledovati zaradi poškodb. Zagotoviti je treba delovanje premičnih delov. Premične dele je treba redno naoljiti. Popravila lestve mora opraviti strokovnjak v skladu z navodili proizvajalca. Čiščenje lestve, zlasti vseh premičnih delov, je treba opraviti takoj po uporabi in v primeru vidne umazanije. Uporabljajte samo komercialna vodotopna čistilna sredstva. Ne uporabljajte agresivnih abrazivnih sredstev. V primeru komercialne uporabe lestve je potrebno redno, ponavljajoče preverjanje ustreznega stanja le-te s strani usposobljene osebe (vizualni in funkcijski preizkus). V ta namen je treba določiti vrsto, obseg in roke potrebnih preizkusov. Časovni presledki med preizkusi se določijo z delovnimi pogoji, zlasti glede na pogostost uporabe, zahteve med uporabo ter pogostost in resnost ugotovljenih pomanjkljivosti med prejšnjimi preizkusi. Podjetje zagotovi tudi, da pomanjkljive lestve niso v uporabi in se skladiščijo tako, da jih ni mogoče ponovno uporabiti, dokler niso pravilno popravljene ali odstranjene

Element(i) lestve:	Preskusne točke:	da/ne		
1. Splošne preskusne točke	Vsi pritrdilni elementi (zakovice, vijaki, sorniki itd.) morajo biti povsem prisotni. So morda pritrdilni elementi ohlapni ali razjedeni? Je na lestvi prisotna nečistoča (npr. umazanija, blato, lak, olje ali mazivo)?	<table border="1"> <tr> <td><input type="checkbox"/></td> <td><input type="checkbox"/></td> </tr> </table>	<input type="checkbox"/>	<input type="checkbox"/>
<input type="checkbox"/>	<input type="checkbox"/>			
2. Nosilec/prečka lestve oz. stopnica lestve/ varnostni lok	Vse stopnice lestve morajo biti prisotne v celoti. So morda nosilci lestve, stopnice lestve oz. varnostni loki upognjeni, ukrivljeni, udrti, razpokani ali korodirani? So morda prečke lestve oz. stopnice lestve obrabljene, ohlapne, korodirane ali poškodovane? So morda platforma (če je prisotna) ali deli/pritrdilni elementi platforme poškodovani, korodirani ali manjkajo?	<table border="1"> <tr> <td><input type="checkbox"/></td> <td><input type="checkbox"/></td> </tr> </table>	<input type="checkbox"/>	<input type="checkbox"/>
<input type="checkbox"/>	<input type="checkbox"/>			

3. Pritrdilni elementi, vodniki, okovje	Preverite vodnike ter zaustavljalne in varnostne naprave glede funkcionalnosti in trdnosti ter glede poškodb in korozije. So morda zaustavljalne ali varnostne naprave ali kotne ojačitve poškodovane, ohlapne, korodirane ali manjkajo v celoti?	<input type="checkbox"/>	<input type="checkbox"/>
4. Noge, prečka	Preverite noge in prečke glede funkcionalnosti in trdnosti ter glede poškodb in korozijo. Vse noge lestve/zaključne kape morajo biti prisotne. So noge lestve ohlapne, obrabljene ali korodirane?	<input type="checkbox"/>	<input type="checkbox"/>
5. Oznake v zvezi z lestvami/navodila za uporabo in upravljanje	So vse oznake v zvezi z lestvami ter navodila za uporabo in upravljanje prisotne in jasno čitljive?	<input type="checkbox"/>	<input type="checkbox"/>
REZULTAT	Lestev je v redu in se lahko uporablja še naprej.	<input type="checkbox"/>	<input type="checkbox"/>
	Lestev se lahko uporablja še le po popravilu.	<input type="checkbox"/>	<input type="checkbox"/>
	Lestev je okvarjena in jo je treba odstraniti.	<input type="checkbox"/>	<input type="checkbox"/>

8. Skladiščenje

Da bi se izognili morebitnim poškodbam, je treba lestev med transportom varno zavarovati (npr. na strešnih nosilcih ali v avtomobilu). Skladiščenje lestve je treba opraviti v suhem okolju navpično, položeno na ravno površino ali s pomočjo primerne stenskega nosilca. Izključiti je treba vsako škodo in vse dele zaščititi pred vremenskimi vplivi. Lestev je treba skladiščiti tako, da je zaščitena pred zaigranimi otroki in ne ovira nobene osebe (razen morda nevarnost spotikanja). Poleg tega mora biti skladiščena tako, da je ni mogoče ukrasti/uporabiti v kriminalne namene.

9. Embalaža / odstranjevanje

Embalažo je treba odstraniti v skladu z veljavnimi predpisi in zakoni. Po končanju uporabnega stanja mora biti lestev odstranjena v skladu z veljavnimi predpisi. Aluminij je visokokakovosten material in ga je treba reciklirati. Za podrobnejše informacije se obrnite na lokalnega zastopnika.

10. Življenjska doba

V primeru pravilne uporabe in rednega vzdrževanja je lestev dolgoročno delovno orodje.

11. Navodila proizvajalca

KRAUSE-Werk GmbH & Co. KG • Am Kreuzweg 3 • D-36304 Alsfeld • Tel.: +49 (0) 66 31 / 7 95-0
 • Fax: +49 (0) 66 31 / 7 95-139 • E-Mail: info@krause-systems.de • www.krause-systems.com.
 Datum izdaje: 1.08.2018.

Introduction

This User Manual describes how to safely use this extension/rope-operated ladder which is only designed for use as a leaning ladder. Please read this manual carefully before using the ladder and keep it safe for future reference. Always include this user and operating guide when handing the ladder over to a new owner.

GB

1. Intended use

This ladder is a mobile piece of equipment that can be used in different locations. It is designed for performing small-scale jobs at heights that would make the use of other types of equipment inappropriate (see the German Ordinance on Industrial Safety and Health). This ladder must only be used as described in this User Manual. All other uses are regarded as inappropriate use. We do not accept any liability for damage arising from the inappropriate use of the ladder. Any changes made to the ladder without the manufacturer's authorisation will void the warranty.

2. Technical information

Illustration of the extension/rope-operated ladder in different configurations and list of components. The technical information specific to this ladder is affixed to the ladder itself. Please refer to the table for more information.

3. Scope of delivery

List of all of the components that are supplied with the ladder (example):

Ladder components (all) + User Manual + Stabiliser + Trigon stabiliser (where required) + Nuts & Bolts

4. Assembly instructions

Depending on the ladder type and delivery condition, the ladder may yet have to be fully assembled before use. Description / illustration of the assembly work required before the ladder can be used. Example: Fitting the diagonal and Trigon stabiliser.

5. General safety information

The packaging can pose a suffocation hazard. Ladders and packaging materials are not toys. Use of this ladder is always associated with a risk of falling off the ladder and of the ladder tipping over. This can result in injury to persons and damage to objects. All of the work performed with and on the ladder must be performed in such a way as to minimise these risks as much as possible. This ladder is only designed for light work and short periods of use. Do not work on the ladder for too long without taking regular breaks. Fatigue is a hazard and can impact on the safe use of the ladder. The ladder must be suitable for its relevant use and must only be used in the specified position. Only ever use the treads provided. The ladder and ladder components must not be modified. Always make sure to have a safe handhold and foothold when working on and climbing the ladder. Always observe the national rules and regulations, in particular if using this ladder for professional work. Only use manufacturer-approved accessories.

6. Assembly / Use

Always observe the instructions provided in the user and operating guide and on the ladder itself when assembling and using the ladder.

Information on using the extension ladder:

Setting up and positioning the extension ladder safely. Locking system and lock, adjusting and securing the upper sections of the ladder, removing ladder sections, fitting the stabiliser (if provided).

Information on using the rope-operated ladder:

Setting up and positioning the rope-operated ladder safely. Extension lock, one-hand operation. Locking system and lock, adjusting and securing the upper sections of the ladder, removing ladder sections, fitting the stabiliser (if provided).

6.1 General safety information



1. Warning, risk of falling off the ladder



2. Read the entire user and operating guide. For more information on this ladder, please visit our website.

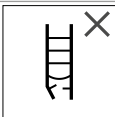

3. Check the ladder for damage after delivery and every time before use. Do not use the ladder if damaged.

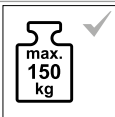



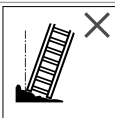







4. Maximum load



5. Set up the ladder on a level, horizontal and solid surface. The ladder's feet must not be sinking into the ground.

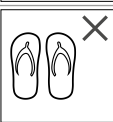

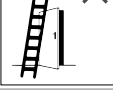
6. Do not lean out to the side while standing on the ladder!

7.		Make sure the ground is free from dirt and hazardous substances.
8.		The ladder must not be used by more than one person at a time.
9.		Always ascend and descend the ladder facing the ladder.
10.		Always make sure to have a safe handhold when climbing and working on the ladder. If necessary, take extra precautions.
11.		Do not put any excessive loads onto the sides of the ladder such as, e.g. when drilling into masonry and concrete.
12.		Any objects carried up and down the ladder must be light and easy to hold.
13.		Always wear suitable footwear when climbing the ladder.
14.		Do not use the ladder if your physical fitness is compromised or insufficient for using the ladder. Certain health problems, medication, alcohol and drug misuse can pose a safety hazard when using the ladder.
15.		Do not work on the ladder for too long without taking regular breaks. (Tiredness is a hazard).
16.		Securely and appropriately fasten and tie down ladders when transporting them on roof racks or in vans/lorries to avoid damage.
17.		Check whether the ladder is suitable for the relevant application and free from damage before use.
18.		Clean and make sure the ladder is free from e.g. wet paint, dirt, oil or snow, before use.
19.		Do not use the ladder outdoors in poor weather conditions (e.g. strong winds, frost, ice and snow).
20.		When using ladders in a professional context, always assess the risks involved taking into account the legal regulations in the country of use before use of the ladder.
21.		Beware of the risk of collision with e.g. pedestrians, vehicles or doors when setting up the ladder. Lock doors (with the exception of emergency exits) and windows near the ladder.
22.		Take note of all of the hazards posed by electrical equipment, e.g. overhead power lines or other exposed electrical equipment, within the work area.

23. Do not use conductive ladders for work on live equipment or near overhead power lines (e.g. aluminium ladders).



24. Do not use the ladder as a bridge.



25. Do not make any structural changes to the ladder.

26. Never move the ladder into a different position while standing on it!

27. Do not use the ladder outdoors in high winds.

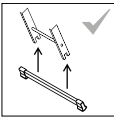

28. If a ladder comes with stabilisers, they must be fitted by the user before first use.

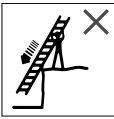

29. Never put ladders into place from above

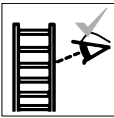

30. Perform a visual inspection



31. Perform a visual inspection

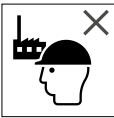

32. Domestic ladders

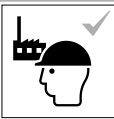

33. Professional ladders







6.2. Using the ladder as a leaning ladder

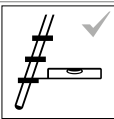

1. The ladder has to be set up in the correct position, e.g. at the correct angle for leaning ladders (at an angle of 65 to 75 degrees) and ensuring that rungs or steps are horizontal.

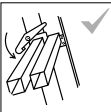

2. Leaning ladders with steps must be set up in such a way that the steps are horizontal.

<p>3. </p>	<p>Take note of the minimum projection beyond the ladder's contact point</p>
<p>4. </p>	<p>The ladder must only be used in the specified direction.</p>
<p>5. </p>	<p>Lean the leaning ladder against an even, solid surface and secure before use by e.g. tying it down or using equipment that will ensure that the ladder is stable.</p>
<p>6. </p>	<p>Never stand on the the top three steps of a leaning ladder.</p>
<p>7.</p>	<p>Tie the loose end of the rope to the ladder (only where necessary because of the ladder's design).</p>
<p>8. </p>	<p>Spreader braces and locking devices, where fitted, must always be fully locked before use.</p>

7. Maintenance / Servicing

The maintenance and servicing work performed on the ladder is intended to make sure that the ladder is working properly. The ladder must be regularly checked for damage. Make sure all of the ladder's moving parts are in proper working order. All moving parts must be regularly lubricated. Any repairs to the ladder must be performed by a qualified person and in correspondence with the manufacturer's instructions. Always clean the ladder and the moving parts in particular immediately after use if the ladder becomes dirty. Only use conventional, water-soluble cleaning agents. Do not use aggressive or abrasive cleaning agents. If the ladder is being used commercially, it must be regularly inspected by an authorised person to make sure that it is in proper working order (visual inspection and performance test). In this case, it is essential to draw up an inspection schedule that defines the type, scope and intervals at which the requisite inspections are performed. The intervals between these inspections have to be determined in accordance with the relevant operating conditions, in particular the relevant frequency of use, loads applied to the ladder during use and the frequency and severity of any defects identified during previous inspections. The owner is also responsible for removing defective ladders from use and storing them in such a way as to prevent their use until they have been properly repaired or disposed of.

Ladder component(s):	Inspection point:	yes/no	
1. General inspection points:	All connecting elements (rivets, screws, bolts etc.) have to be in place. Are any of the connecting elements loose or corroded? Is there any dirt (e.g. soil, mud, paint, oil or grease) on the ladder?	<input type="checkbox"/>	<input type="checkbox"/>
2. Side rails/rungs or steps/safety rail	None of the rungs / steps must be missing. Are the side rails, rungs or safety rails bent, twisted, dented, cracked or corroded? Are the rungs or steps worn, loose, corroded or damaged? Is the platform (if available) or are any of the platform components/fastening elements corroded or missing?	<input type="checkbox"/>	<input type="checkbox"/>
3. Connecting elements, guides, fittings	Check ladder guides, locking devices and safety equipment for proper function, tightness, damage and corrosion. Are the locking devices or safety equipment damaged, loose or corroded or completely missing?	<input type="checkbox"/>	<input type="checkbox"/>

4. Feet Stabilizer	Check feet and stabiliser brace for proper function, tightness, damage and corrosion. None of the ladder feet / end caps must be missing. Are the ladder feet loose, worn or corroded?	<input type="checkbox"/>	<input type="checkbox"/>
5. Ladder labels/ User manual	Are all of the ladder labels and the user and operating guide available and easily legible?	<input type="checkbox"/>	<input type="checkbox"/>
RESULT	The ladder is in good working order and is fit for use.	<input type="checkbox"/>	<input type="checkbox"/>
	The ladder must only be used after having been repaired.	<input type="checkbox"/>	<input type="checkbox"/>
	The ladder is broken and must be disposed of.	<input type="checkbox"/>	<input type="checkbox"/>

8. Storage

Securely fasten and tie down ladders when transporting them (e.g. on roof racks or in cars) to avoid any damage. The ladder should be stored in a dry environment either standing upright, flat on the ground or hung on a wall with a suitable wall holder. It must be stored in such a way as to prevent it from becoming damaged and all of its components must be protected from the weather. The ladder must be stored in such a way as to be protected from children and such that it does not represent a hazard (e.g. tripping hazard). It must furthermore be stored in such a way that it cannot be used / removed for unlawful purposes.

9. Packaging / Disposal

The packaging must be disposed of in correspondence with the relevant regulations and laws. When having reached the end of its service life, the ladder must be disposed of in compliance with the relevant regulation. Aluminium is a high quality material and should be recycled. Please refer to your local authority for more information on recycling.

10. Service life

This ladder is a high quality product and designed to have a long service life if used as intended and regularly serviced.

11. Manufacturer

KRAUSE-Werk GmbH & Co. KG • Am Kreuzweg 3 • D-36304 Alsfeld

• Tel.: +49 (0) 66 31 / 7 95-0 • Fax: +49 (0) 66 31 / 7 95-139 • E-Mail: info@krause-systems.de

www.krause-systems.com • Issue date: 1.08.2018

Introducción

Estas instrucciones de uso y manejo describen el empleo seguro de la Escalera móvil/extensible por cable que puede ser empleada exclusivamente como escalera de pared. Por favor antes de utilizarla lea bien estas instrucciones de uso y manejo por razones de seguridad y consérvelas para consultas futuras. Ante entrega de la escalera se deben adjuntar estas instrucciones de uso y manejo.

ES

1. Uso conforme al empleo previsto

Esta escalera es un medio de trabajo móvil que puede ser empleado en diferentes localizaciones. Con esta escalera se pueden ejecutar en altura trabajos de alcance reducido en los cuales el empleo de otros medios de trabajo no es proporcional (véase disposición de seguridad de medios de servicio). Esta escalera solo puede ser empleada como se describe en estas instrucciones de uso y manejo. Cualquier otro empleo vale como no conforme al empleo previsto. No se asume ninguna responsabilidad por daños generados por uso no conforme al empleo previsto. Modificaciones en la escalera que no hayan sido autorizadas por el fabricante conduce a la rescisión de la garantía y sus prestaciones.

2. Información técnica

Representación de la escalera móvil/extensible por cable en diferentes posiciones de instalación y listado de sus componentes. La información técnica determinante para el tipo de escalera correspondiente está colocada sobre el producto. En el Tabla encontrará más información.

3. Volumen de suministro

Lista de los repuestos suministrados adjuntos (ejemplo):

Escalera (completa) + instrucciones de uso y de manejo + travesaño + travesaño triangular (si necesario) + elementos de montaje

4. Instrucciones para el ensamble

De acuerdo al tipo y el estado de la escalera esta en caso necesario aún debe ser completamente montada antes de su empleo. Descripción / representación de los trabajos de montaje que deben ser ejecutados antes del uso de la escalera. Ejemplo: Montaje del travesaño y el travesaño triangular.

5. Indicaciones generales de seguridad

Peligro de asfixia por embalaje. Las escaleras y el material de embalaje no son juguetes para niños. Con el uso de la escalera de peldaños existe fundamentalmente el peligro de caídas o de vuelcos. De este modo las personas pueden ser lesionadas y los objetos ser dañados. Todos los trabajos con y sobre la escalera tienen que ser ejecutados de tal manera que estos peligros se mantengan lo más reducidos posibles. Las escaleras sólo se deben utilizar para trabajos ligeros de corta duración; No trabajar sobre la escalera demasiado tiempo sin interrupciones regulares. El cansancio pone en peligro una utilización segura. La escalera debe ser adecuada al empleo correspondiente y solo puede ser empleada en la posición de instalación prescrita. Utilizar solo las superficies de peldaños previstas. La escalera o bien las piezas de la misma no pueden ser modificadas. Se debe observar una estabilidad segura durante el trabajo así como para el ascenso y el descenso. Se deben observar imprescindiblemente las normas y disposiciones nacionales vigentes especialmente ante el empleo profesional. ¡Emplear solamente accesorios homologados por el fabricante!

6. Instalación / Manejo

Para la instalación y el manejo de la escalera se deben observar obligatoriamente las indicaciones mencionadas en las instrucciones de uso y manejo y las colocadas sobre el producto.

Indicaciones sobre la manipulación de la escalera móvil:

Instalación y posicionamiento seguros de la escalera móvil. Montar el sistema de encastre y aseguramiento, regulación y aseguramiento de las partes superiores de la escalera, separaciones de las partes de la escalera travesaño (si se dispone)

Indicaciones sobre la manipulación de la escalera extensible por cable:

Instalación y posicionamiento seguros de la escalera extensible por cable. Seguridad de extracción, manejo con una sola mano Montar el sistema de encastre y aseguramiento, regulación y aseguramiento de las partes superiores de la escalera, separaciones de las partes de la escalera travesaño (si se dispone)

6.1 Indicaciones generales de seguridad



1. Advertencia. Caída desde la escalera.



2. Leer completamente las instrucciones. Información adicional sobre la escalera está disponible en Internet.

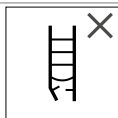

3. Tras la entrega y antes de cada uso comprobar si la escalera está dañada. No emplear ninguna escalera dañada.

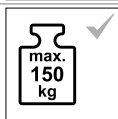



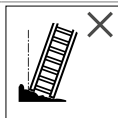



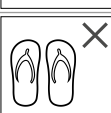

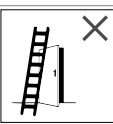
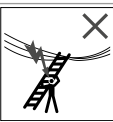

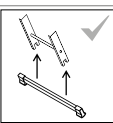
4. Carga máxima

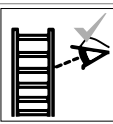

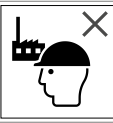

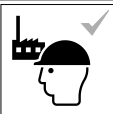

5. Instalar la escalera sobre un sustrato nivelado, horizontal y firme. Las patas de la escalera no deben hundirse en la tierra.

6.		¡Asomarse lateralmente no es admisible!
7.		Descartar suciedad sobre el suelo.
8.		Solo una persona puede encontrarse sobre la escalera.
9.		Ascender y descender con el rostro orientado hacia la escalera;
10.		Al ascender, descender y trabajar en la escalera sujetarse firmemente y en caso necesario tomar medidas de seguridad adicionales.
11.		Evitar cargas laterales excesivas, p.ej. al perforar en mampostería y hormigón.
12.		Los objetos que se transportan al acceder a una escalera deben ser fáciles de manipular y no ser pesados.
13.		Al ascender a la escalera llevar calzado apropiado.
14.		¿Está saludablemente en condiciones de utilizar la escalera? Determinadas condiciones de salud, consumo de medicamentos, uso indebido de alcohol o drogas pueden conducir durante el uso de una escalera a un riesgo para la seguridad.
15.		No trabajar sobre la escalera demasiado tiempo sin interrupciones regulares (Cansancio es un peligro).
16.		Durante el transporte de escaleras sobre vigas de techos o en un camión para impedir asegurar ante daños que está afirmado de manera adecuada o asegurado.
17.		Comprobar antes del uso si la escalera es apropiada para el empleo correspondiente y no presente ningún daño.
18.		Eliminar toda la suciedad en la escalera, p.ej. pintura fresca, suciedad, aceite o nieve.
19.		No utilizar la escalera al aire libre con condiciones climatológicas adversas, (p.ej. fuerte viento, heladas, nieve congelada).
20.		Para el empleo profesional se debe realizar una evaluación de riesgos bajo observación de las disposiciones legales en el país de empleo.

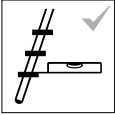
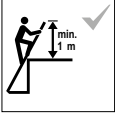
21.		Al instalar la escalera se debe observar el riesgo de una colisión, p.ej. con peatones, vehículos o puertas. Asegurar las puertas (no obstante, no las salidas de emergencia) y las ventanas en el área de trabajo.
22.		Determinar todos los riesgos dados a través de medios de servicio eléctricos en el área de trabajo, p.ej. conductores aéreos de alta tensión u otros medios de servicio eléctricos expuestos.
23.		Para trabajos inevitables bajo tensión o en las cercanías de conductores eléctricos aéreos no emplear escaleras que conduzca la corriente (p.ej. escaleras de aluminio).
24.		No emplear la escalera como puentado
25.		No realizar ninguna modificación constructiva en la escalera.
26.		¡Jamás llevar la escalera a otra posición durante su uso!
27.		No utilizar la escalera al aire libre en condiciones de viento desfavorables.
28.		Si la escalera se suministra con estabilizadores, estos estabilizadores tienen que ser instalados antes del primer uso.
29.		No posicionar escaleras desde arriba.
30.		Realizar una inspección visual.
31.		Realizar una inspección visual
32.		 Escaleras para uso doméstico.
33.		 Escaleras para uso industrial.

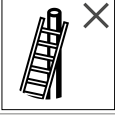
6.2. Empleo como escalera de pared

- | | | |
|----|--|---|
| 1. |  | La escalera tiene que ser emplazada en la posición de emplazamiento correcta, p.ej. ángulo de emplazamiento correcto para escaleras de pared, (ángulo de inclinación aprox. 65 a 75°) los peldaños o escalones deben estar horizontales |
| 2. |  | Las escaleras de pared con escalones deben ser empleadas de tal manera que los escalones se encuentren en una posición horizontal. |
| 3. |  | Observar la saliente mínima sobre el punto de apoyo de la escalera. |
| 4. |  | La escalera solo puede ser utilizada en la dirección de instalación especificada. |
| 5. |  | Apoyar las escaleras de pared contra superficies niveladas, firmes y asegurarlas antes de su uso. p.ej. atar o aplicar dispositivos adecuados para aseguramiento de la estabilidad. |
| 6. |  | No emplear como superficie de pie los tres peldaños superiores de una escalera de pared. |
| 7. | | El extremo suelto del cable debe ser atado a la escalera (solo en caso de que en función de la construcción de la escalera esto sea necesario) |
| 8. |  | Siempre que se disponga de dispositivos de bloqueo, estos deben ser asegurados completamente antes del uso; |

7. Mantenimiento / Conservación

La conservación y el mantenimiento de la escalera debe asegurar su capacidad funcional. La escalera debe ser comprobada regularmente a la presencia de daños. La función de las piezas móviles tiene que estar garantizada. Las piezas móviles tienen que ser aceitadas con regularidad. Las reparaciones en las escaleras deben ser ejecutadas por personas especializadas y en coincidencia con las instrucciones del fabricante. La limpieza de la escalera, especialmente todas las piezas móviles, debe ser realizada inmediatamente tras el uso. Utilizar solamente, agentes limpiadores comerciales habituales solubles en agua. No utilizar medios abrasivos o corrosivos. En un empleo profesional de la escalera es necesaria una verificación recurrente sobre su estado reglamentario por parte de una persona capacitada (verificación visual y funcional.) Para ello se debe determinar tipo, alcance y plazos de las comprobaciones necesarias. Los intervalos para la verificación se orientan de acuerdo a las condiciones de servicio, especialmente la frecuencia de uso, las solicitaciones durante el empleo así como la frecuencia y la gravedad de deficiencias detectadas en verificaciones anteriores. El empresario debe cuidar también, de que escaleras dañadas sean retiradas del uso y se guarden de tal manera, que no sea posible continuar utilizándolas hasta una reparación profesional o su eliminación.

Elemento(s) de la escalera	Puntos de comprobación:	sí/no	
1. Puntos generales de comprobación	Todas las fijaciones (remaches, tornillos, pernos etc.) deben estar completos. ¿Hay fijaciones eventualmente flojas o corroídas? ¿Existen en la escalera suciedades (p.ej. polvo, lodo, pintura, aceite o grasa)?	<input type="checkbox"/>	<input type="checkbox"/>
2. Larguero de la escalera/peldaños o bien escalones de escalera/estribos de seguridad	Todos los peldaños de la escalera (escalones) deben estar presentes en su totalidad. Si hay largueros de escalera, peldaños o bien estribos de seguridad eventualmente doblados, torsionados, abollados, fisurados o corroídos? ¿Están los peldaños o bien escalones de la escalera eventualmente desgastados, corroídos o dañados? Está la plataforma (si se dispone) o partes de ella / fijaciones dañadas, corroídas o faltan?	<input type="checkbox"/>	<input type="checkbox"/>
3. Elementos de unión, guía de la escalera, herrajes	Guías de escalera, inmovilizaciones e instalaciones de seguridad a su funcionalidad y resistencia así como daños y corrosión. ¿Están las inmovilizaciones, dispositivos de seguridad o refuerzos de esquinas eventualmente dañados, flojos o corroídos o faltan completamente?	<input type="checkbox"/>	<input type="checkbox"/>
4. Patas, travesaño transversal	Comprobar las patas, travesaño a su funcionalidad y resistencia así como daños y corrosión. Todas las patas de la escalera/capuchones terminales tienen que estar presentes. ¿Están las patas de la escalera flojas, dañadas o corroídas?	<input type="checkbox"/>	<input type="checkbox"/>
5. Identificación de la escalera/ Instrucciones de uso y manejo	¿Están presentes todas las identificaciones de la escalera así como las instrucciones de uso y manejo y son bien legibles?	<input type="checkbox"/>	<input type="checkbox"/>
RESULTADO	La escalera está en orden y puede continuar siendo utilizada.	<input type="checkbox"/>	<input type="checkbox"/>
	La escalera solo puede continuar siendo utilizada tras una reparación.	<input type="checkbox"/>	<input type="checkbox"/>
	La escalera está defectuosa y debe ser eliminada.	<input type="checkbox"/>	<input type="checkbox"/>

8. Almacenaje

Para evitar cualquier daño la escalera debe ser fijada con seguridad durante el transporte (p. ej. sobre portaequipajes o en el coche). El almacenaje de la escalera debe ser en un entorno seco, vertical en pie, apoyada plana o suspendida de la pared mediante un soporte mural adecuado. Se tiene que descartar cualquier daño y todas las piezas estar protegidas contra las condiciones del tiempo. La escalera debe ser almacenada de tal manera que esté protegida del juego de niños y no se interfiera con las personas (eventual peligro de tropiezos). Además se debe almacenar de tal manera que no pueda ser hurtada/utilizada sin más para fines criminales.

9. Embalaje / Eliminación

El embalaje debe ser eliminado de acuerdo a las leyes y disposiciones vigentes. Tras la finalización de la capacidad de uso la escalera tiene que ser eliminada de acuerdo a las normas vigentes. Aluminio es un material de alto valor y debe ser encaminado para el proceso de reciclado. Información detallada sobre ello se la brinda su municipio responsable.

10. Duración de uso

Con un uso conforme al empleo previsto y un mantenimiento regular la escalera es un medio de trabajo de empleo a largo plazo.

11. Indicaciones del fabricante

KRAUSE-Werk GmbH & Co. KG • Am Kreuzweg 3 • D-36304 Alsfeld • Tel.: +49 (0) 66 31 / 7 95-0
 • Fax: +49 (0) 66 31 / 7 95-139 • E-Mail: info@krause-systems.de • www.krause-systems.com.
 Fecha de emisión: 1.08.2018.

Wstęp

Niniejsza instrukcja obsługi opisuje bezpieczny sposób używania drabiny rozsuwanej/rozsuwanej linką, która może być stosowana wyłącznie jako drabina przystawna. Proszę przeczytać ze względów bezpieczeństwa przed użyciem starannie instrukcję obsługi i przechowywać ją dla przyszłego użytku. W przypadku przekazania drabiny innym osobom należy przekazać także instrukcję obsługi.

1. Zastosowanie zgodne z przeznaczeniem

Niniejsza drabina stanowi mobilny środek do pracy, który może być używany w różnych miejscach. Za pomocą tej drabiny można wykonywać łatwiejsze prace na wysokości, przy których zastosowanie innych środków pracy nie jest współmierne (patrz rozporządzenie dotyczące bezpieczeństwa środków pracy). Drabina ta może być używana tylko w sposób opisany w niniejszej instrukcji obsługi. Każdy inny sposób użycia jest uważany za niezgodny z przeznaczeniem. Za szkody, wynikające z zastosowanie niezgodnego z przeznaczeniem nie ponosimy odpowiedzialności. Modifikacje drabiny, nie autoryzowane przez producenta, pociągają za sobą wygaśnięcie gwarancji.

2. Informacje techniczne

Ilustracja drabiny rozsuwanej w różnych pozycjach ustawienia i lista elementów składowych. Informacje techniczne, istotne dla danego typu drabiny są umieszczone na produkcie. W tabeli są umieszczone dodatkowe informacje.

3. Zakres dostawy

Lista wszystkich dostarczonych komponentów (przykład):

Elementy drabiny (komplet) + instrukcja obsługi i użytkownika + stabilizator + stabilizator Trigon (o ile konieczny) + elementy montażowe

4. Instrukcja montażu

W zależności od typu drabiny i jej stanu przy dostawie drabina musi ewentualnie jeszcze zostać zmontowana przed użyciem. Opis / ilustracja prac montażowych, do wykonania przed używaniem drabiny. Przykład: Montaż stabilizatorów poprzecznych i typu Trigon.

5. Ogólne informacje o bezpieczeństwie

Niebezpieczeństwo uduszenia wskutek opakowania. Drabiny i opakowanie nie stanowią przedmiotów do zabawy. Podczas używania tej drabiny ze szczeblami istnieje generalnie niebezpieczeństwo upadku lub przewrócenia. Przez to może dojść do skaleczenia osób lub uszkodzenia przedmiotów. Wszystkie prace z drabiną i na drabinie należy wykonać tak, aby panujące zagrożenia były możliwie niskie. Drabinę można używać tylko do lekkich prac, do wykonania w krótkim czasie. Nie pracować zbyt długo bez przerwy na drabinie. Zmęczenie stanowi zagrożenie dla bezpiecznego użytku. Drabina musi się nadawać dla danego zastosowania i może być użyta tylko w przepisowej pozycji ustawienia. Używać tylko przewidzianych w tym celu powierzchni do wchodzenia. Drabina lub jej elementy nie mogą być modyfikowane. Uważać na bezpieczną pozycję podczas pracy oraz przy wchodzeniu i schodzeniu. Obowiązujące w kraju przepisy i postanowienia należy przestrzegać w szczególności przy profesjonalnym użyciu drabiny. Używać tylko osprzętu dopuszczonego przez producenta.

6. Montaż / obsługa

Podczas montażu i użytkowania drabiny należy koniecznie przestrzegać informacji umieszczonych na produkcie oraz w niniejszej instrukcji obsługi.

Informacje dotyczące używania drabiny rozsuwanej:

Bezpieczne ustawienie i pozycja drabiny. System zatraskowy i zabezpieczeń, przestawianie i zabezpieczenie górnych elementów drabiny, oddzielanie elementów drabiny, montowanie stabilizatorów (o ile istnieją).











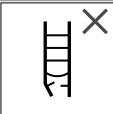

Informacje dotyczące używania drabiny rozsuwanej linką:

Bezpieczne ustawienie i pozycja drabiny. Zabezpieczenie wysuwania, obsługa jednoręczna. System zatraskowy i zabezpieczeń, przestawianie i zabezpieczenie górnych elementów drabiny, oddzielanie elementów drabiny, montowanie stabilizatorów (o ile istnieją).



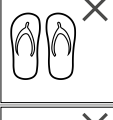

6.1 Bezpieczeństwo ogólne

1.  Ostrzeżenie, upadek z drabiny
-

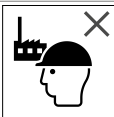

2.  Przeczytać kompletnie instrukcję obsługi. Dodatkowe informacje na temat drabiny są dostępne w internecie
-

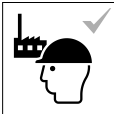
3.		Po dostawie i przed każdym użyciem sprawdzić, czy drabina nie jest uszkodzona. Nie używać uszkodzonej drabiny.
4.		Maksymalne obciążenie
5.		Ustawić drabinę na płaskim, poziomym i stabilnym podłożu. Stopki drabiny nie powinny zanużać się w ziemi.
6.		Boczne wychylenie się jest niedozwolone!
7.		Wykluczyć zanieczyszczenia na podłożu.
8.		Na drabinie może przebywać tylko jedna osoba.
9.		Wchodzić i schodzić z twarzą skierowaną do drabiny.
10.		Przy wchodzeniu i schodzeniu oraz podczas pracy na drabinie trzymać się bezpiecznie, ewentualnie zastosować dodatkowe środki bezpieczeństwa.
11.		Nadmierne obciążenie boczne jest niedozwolone, np. podczas wiercenia w murze lub betonie.
12.		Przedmioty transportowane na drabinie przy wchodzeniu i schodzeniu powinny być lekkie i łatwe w użyciu.
13.		Przy wchodzeniu na drabinę używać odpowiedniego obuwia.
14.		Czy jesteś zdrowotnie w stanie wejść na drabinę? Pewne okoliczności zdrowotne, spożyte lekarstwa, alkohol lub środki odurzające mogą przy użyciu drabiny stanowić zagrożenie dla bezpieczeństwa.

15.		Nie pozostawać zbyt długo na drabinie bez regularnych przerw (zmęczenie stanowi zagrożenie).
16.		Podczas transportu drabiny na dachu samochodu lub w samochodach ciężarowych zapewnić w celu uniknięcia uszkodzeń, aby drabina była prawidłowo zamocowana.
17.		Przed użyciem sprawdzić, czy drabina nadaje się dla przewidzianego użytku i nie wykazuje uszkodzeń.
18.		Usunąć wszelkie zanieczyszczenia z drabiny, np. mokra farba, brud, smar lub śnieg.
19.		Nie używać drabiny na wolnym powietrzu w niekorzystnych warunkach atmosferycznych (np. silny wiatr, zlodowacenia, śnieg).
20.		Dla zastosowania profesjonalnego należy przeprowadzić ocenę ryzyka z uwzględnieniem przepisów prawnych w kraju zastosowania.
21.		Przy ustawianiu drabiny zwrócić uwagę na ryzyko kolizji, np. z przechodniami, pojazdami lub drzwiami. Zabezpieczyć drzwi (ale nie wyjścia awaryjne) i okna w obrębie pracy.
22.		Stwierdzić wszystkie istniejące zagrożenia ze strony elementów elektrycznych w obrębie pracy, np. linie wysokiego napięcia i inne odkryte komponenty elektryczne.
23.		Do koniecznych prac pod napięciem lub w pobliżu linii elektrycznych nie używać drabin, przewodzących prąd (np. drabin aluminiowych).
24.		Nie używać drabiny jako mostku.
25.		Nie dokonywać żadnych modyfikacji przy konstrukcji drabiny.
26.		Nigdy nie zmieniać pozycji drabiny podczas jej użytkowania!
27.		Nie używać drabiny na wolnym powietrzu w niekorzystnych warunkach atmosferycznych.
28.		Jeżeli drabina jest wyposażona w stabilizatory, stabilizatory te należy zamontować przed pierwszym użyciem drabiny.
29.		Nie ustawiać drabin z góry.
30.		Wykonać kontrolę wizualną.
31.		Wykonać kontrolę wizualną.

32.			Drabiny do użytku domowego.
33.			Drabiny dla zastosowania zawodowego.

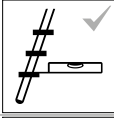
6.2. Zastosowanie jako drabina przystawna

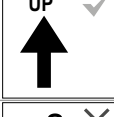
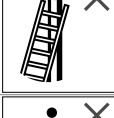
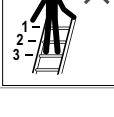
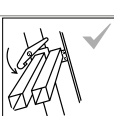
1.		Drabina musi być ustawiona w prawidłowej pozycji, np. pod prawidłowym kątem ustawienia dla drabin przystawnych (kąt nachylenia 65 do 75°), szczeble i stopnie muszą być w pozycji poziomej.
2.		Drabiny przystawne ze stopniami należy stosować tak, aby stopnie były w pozycji poziomej.
3.		Zwrócić uwagę na odstęp minimalny nad punktem przyłożenia drabiny.
4.		Drabina może być używana tylko w zadanym kierunku ustawienia.
5.		Oprzeć drabinę przystawną o stabilną powierzchnię i zabezpieczyć przed użyciem, np. przywiązać lub zamontować odpowiednie urządzenia zabezpieczające pewność ustawienia drabiny.
6.		Nie używać trzech najwyższych szczebli drabiny przystawnej jako powierzchni do stania.
7.		Luźny koniec linki drabiny należy przywiązać do drabiny (tylko gdy jest to konieczne ze względu na konstrukcję drabiny).
8.		Urządzenia blokujące, o ile istnieją, muszą przed użyciem być w pełni zabezpieczone.

7. Konserwacja / naprawy

Pielęgnacja i konserwacja drabiny zapewnia jej sprawność. Należy regularnie kontrolować drabinę pod kątem uszkodzeń. Funkcjonalność elementów ruchomych musi być zapewniona. Elementy ruchome należy regularnie smarować. Naprawy drabiny mogą być wykonywane przez fachowców i zgodnie z instrukcją producenta. Czyszczenie drabiny, w szczególności elementów ruchomych, należy przy widocznym zanieczyszczeniu wykonać natychmiast po użyciu. Stosować tylko dostępne w handlu, rozpuszczalne w wodzie środki czyszczące. Nie używać środków agresywnych i ściernych. W przypadku profesjonalnego użycia drabiny konieczne są regularne, cykliczne kontrole pod kątem sprawnego stanu drabiny, dokonywane przez fachową osobę (kontrola wizualna i funkcjonalna). W tym celu należy ustalić rodzaj, zakres i terminy koniecznych kontroli. Okresy czasowe kontroli są zależne od warunków pracy, w szczególności od częstotliwości użyciu, obciążenia podczas pracy oraz częstotliwości i cięż

kości stwierdzonych we wcześniejszych kontrolach braków. Przedsiębiorca musi także zadbać o to, aby uszkodzone drabiny były wycofane z użytku i przechowywane tak, aby nie było możliwe ich dalsze użytkowanie do momentu prawidłowej naprawy lub utylizacji drabiny.

Komponenty drabiny:	Punkty kontroli:	tak/nie	
1. Ogólne punkty kontroli	Wszystkie zamocowania (nity, śruby, trzpienie itd.) muszą być kompletne. Czy zamocowania są ewentualnie poluzowane lub wykazują korozję? Czy na drabinie są widoczne zanieczyszczenia (np. brud, lakier, olej lub smar)?	<input type="checkbox"/>	<input type="checkbox"/>
2. Podłużnice/szczeble drabiny wzgl. stopnie/pałak bezpieczeństwa	Wszystkie szczeble (stopnie) drabiny muszą być w komplecie. Czy podłużnice, stopnie drabiny lub pałak bezpieczeństwa są ew. wygięte, pęknięte lub wykazują korozję? Czy szczeble lub stopnie drabiny ewentualnie są zużyte, poluzowane, skorodowane lub uszkodzone? Czy platforma (o ile jest) lub jej części/elementy mocujące są uszkodzone, korodowane lub jest ich brak?	<input type="checkbox"/>	<input type="checkbox"/>
3. Elementy łączące, prowadnice, okucia	Sprawdzić prowadnice, zabezpieczenia i urządzenia bezpieczeństwa pod kątem funkcjonalności i stabilności oraz pod kątem uszkodzeń i korozji. Czy zabezpieczenia, urządzenia bezpieczeństwa lub narożniki są ew. uszkodzone, wykazują korozję lub jest ich brak?	<input type="checkbox"/>	<input type="checkbox"/>
4. Stopki, stabilizator	Sprawdzić stopki, stabilizator pod kątem funkcjonalności, stabilności, uszkodzeń i korozji. Wszystkie stopki/nasadki na stopki muszą być zamontowane. Czy stopki są ewentualnie poluzowane, zużyte lub korodują?	<input type="checkbox"/>	<input type="checkbox"/>
5. Oznakowania drabiny/Instrukcja obsługi i użytkowania	Czy wszystkie oznakowania drabiny oraz instrukcja obsługi są umieszczone i czytelne?	<input type="checkbox"/>	<input type="checkbox"/>
WYNIK	Drabina jest w porządku i może być dalej używana.	<input type="checkbox"/>	<input type="checkbox"/>
	Drabina może być używana dopiero po wykonaniu naprawy.	<input type="checkbox"/>	<input type="checkbox"/>
	Drabina jest uszkodzona i musi zostać usunięta.	<input type="checkbox"/>	<input type="checkbox"/>

8. Magazynowanie

Aby uniknąć wszelkich uszkodzeń należy pewnie zamocować drabinę podczas transportu (np. na dachu samochodu lub w samochodzie). Przechowywanie drabiny powinno się odbyć w suchym otoczeniu, w pozycji pionowej, poziomej lub powieszonyj za pomocą odpowiedniego zamocowania ściennego. Należy wykluczyć wszelkie uszkodzenia i chronić wszystkie części przed oddziaływaniami atmosferycznymi. Przechowywać drabinę tak, aby była chroniona przed bawiącymi się dziećmi i nie stanowiła przeszkody dla innych osób (niebezpieczeństwo potknięcia). Ponadto należy ją przechowywać tak, aby nie mogła być wykorzystana do celów kryminalnych lub ukradziona.

9. Opakowanie / utylizacja

Opakowanie należy utylizować według obowiązujących przepisów prawnych. Po upływie zdolności użytkowej należy utylizować drabinę zgodnie z obowiązującymi przepisami prawnymi. Aluminium stanowi wartościowy materiał i powinno być doprowadzone do recyklingu. Szczegółowych informacji na ten temat udzielają właściwe organy komunalne.

10. Czas użytkowania

W przypadku użytkowania zgodnego z przeznaczeniem i regularnej konserwacji drabina stanowi środek pracy o długim czasie użytkowania.

11. Informacje dotyczące producenta

KRAUSE-Werk GmbH & Co. KG • Am Kreuzweg 3 • D-36304 Alsfeld • Tel.: +49(0)66 31 / 7 95-0
 • Fax: +49(0)66 31 / 7 95-139 • E-Mail: info@krause-systems.de • www.krause-systems.com.
 Data wydania: 1.08.2018.

Увод

Настоящото упътване за употреба и обслужване описва сигурната употреба на Плъзгачата се стълба/стълбата с изтеглящо въже, която може да се използва само като подпирателна се стълба. От съображения за безопасност преди употреба прочетете добре упътването за употреба и обслужване и го пазете за прочитане в бъдеще. Когато предавате стълбата на други лица, предавайте с нея и упътването за употреба и обслужване.

1. Правилна употреба

Стълбата е мобилно средство за работа, което може да се използва на различни места. Със стълбата могат да се извършват работи в малък обем на височина, при които употребата на други средства за работа не е подходяща (виж Наредбата за безопасност на средствата за работа). Стълбата трябва да се използва само, както е описано в настоящото упътване за употреба и обслужване. Всяка друга употреба се счита за неправилна. Не се поема отговорност за повреди в резултат на неправилна употреба. Този вид стълби трябва да се използват предимно в помещения. Промени на стълбата, които не са оторизирани от производителя, водят до изгаряне на търговската гаранция и гаранцията по закон.

2. Техническа информация

Изображение на плъзгачата се стълба/стълбата с изтеглящо въже в различни монтажни положения и списък на нейните съставни части. Техническата информация, която е определяща за съответния тип стълба, е поставена върху продукта. В таблицата ще намерите допълнителна информация.

3. Обем на доставка

Списък на всички доставени части (пример):

Части на стълбата (комплект) + упътване за употреба и обслужване + напречна траверса + тригонална траверса (при необходимост) + монтажни елементи

4. Упътване за монтаж

Според типа на стълбата и състоянието при доставка преди употреба стълбата трябва евентуално да се монтира напълно. Описание / изображение на монтажните работи, които трябва да се извършат преди употребата на стълбата. Пример: монтаж на напречната и тригоналната траверса.

5. Общи инструкции за безопасност

Опасност от задушаване с опаковката. При използването на стълбата по принцип има опасност от падане и преобръщане. При това могат да се наранят хора и да се повредят предмети. Стълбите и опаковъчният материал не са детски играчки. Всички работи със и върху стълбата трябва да се извършват така, че тези опасности да са възможно най-малки. Стълбата трябва да се използва само за леки работи с кратка продължителност. Да не се работи върху стълбата прекалено дълго без редовни прекъсвания. Умората вреди на безопасната употреба. Стълбата трябва да е подходяща за съответната употреба и да се използва само в определеното положение за поставяне. Да се използват само предвидените стълпала. Стълбата или части от стълбата не бива да се променят. Трябва да се внимава за безопасен стоеж при работа и при качване и слизване. Действащите национални разпоредби и предписания задължително трябва да се спазват най-вече при професионална употреба. Да се използват само разрешени от производителя принадлежности.

6. Монтаж / обслужване

При монтажа и обслужването на стълбата трябва задължително да се спазват намиращите се върху продукта и в упътването за употреба и обслужване указания.











Указания за манипулиране на плъзгачата се стълба:

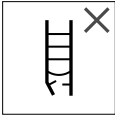



Плъзгачата се стълба да се инсталира и позиционира сигурно. Да се монтира фиксиращата система и фиксаторът, регулаторът и фиксаторът на горните части на стълбата, частите на стълбата да се отделят. Да се монтира траверсата (ако е налична).

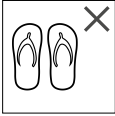

Указания за манипулиране на стълбата с изтеглящо се въже:

Стълбата с изтеглящо се въже трябва да се инсталира и позиционира сигурно. Фиксатор след изтегляне, обслужване с една ръка. Да се монтира фиксиращата система и фиксаторът, регулаторът и фиксаторът на горните части на стълбата, частите на стълбата да се отделят. Да се монтира траверсата (ако е налична).

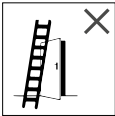
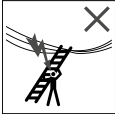
6.1 Общи инструкции за безопасност

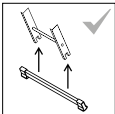
-  Предупреждение, падане от стълбата
-  Упътването да се прочете изцяло. Допълнителна информация за стълбата може да се получи в интернет.
-  След доставката и преди всяка употреба да се провери, дали стълбата е повредена. Повредената стълба да не се използва.
-  Максимално натоварване
-  Стълбата да се поставя върху равна, хоризонтална и здрава основа. Краката на стълбата не бива да потъват в пода.
-  Не е разрешено протягането настрани!
-  Да се изключат замърсяванията на пода.
-  На стълбата може да стои само един човек.
-  Качването и слизането да става с лице към стълбата.
-  Дръжте се здраво при качване, слизане и работа на стълбата, при необходимост вземете допълнителни предпазни мерки.
-  Не е разрешено прекомерно странично натоварване, например при пробиване в зид и бетон.
-  Предметите, които се носят при качване на стълбата, не бива да са тежки и трябва да са лесни за работа.

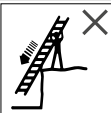
13.  При качване на стълбата да се носят подходящи обувки.
14.  Здравословно в състояние ли сте да използвате стълбата? Някои здравословни дадености, приемът на медикаменти, злоупотребата с алкохол и наркотици при използване на стълбата могат да навредят на безопасността.
15. Не оставайте на стълбата прекалено дълго без редовни прекъсвания (умората е опасна).
16. При транспортирането на стълби на таванни багажници или в товарен автомобил за възпрепятстване на повреди се уверете, че те са закрепени или монтирани по подходящ начин.
17. Преди употреба проверете, дали стълбата е подходяща за съответната употреба и няма повреди.
18. Отстранете всички замърсявания от стълбата, като например мокра боя, замърсявания, масло или сняг.
19. Стълбата да не се използва на открито при неблагоприятни климатични условия (например силен вятър, замедяване, поледица).
20. За стопанска употреба трябва да се извърши оценка на риска, като се спазват правните разпоредби в страната на употреба.
21.  При поставяне на стълбата да се внимава за риска от сблъсък, например с пешеходци, превозни средства или врати. Вратите (но не аварийните изходи) и прозорците в работната зона да се осигурят.
22.  Да се установят всички налични рискове в работната зона поради електрическо технологично обзавеждане, например свободни кабели за високо напрежение или друго свободно разположено електрическо технологично обзавеждане.
23. За неизбежни работи под напрежение или в близост до електрически свободни кабели да не се използват електропроводими стълби (например алуминиеви стълби).
24.  Стълбата да не се използва като мост.
25.  Да не се извършват конструктивни промени на стълбата.
26. Стълбата никога да не се мести в друго положение по време на употреба!
27. Стълбата да не се използва на открито при неблагоприятни климатични условия.
28.  Ако стълбата се доставя със стабилизатори, преди първата употреба стабилизаторите трябва да бъдат монтирани от потребителя.

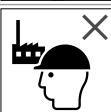
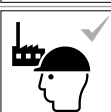
29.		Стълбите да не се поставят отгоре.
30.		Да се извърши оглед.
31.		Да се извърши оглед.
32.		Стълби за битова употреба.
33.		Стълби за стопанска употреба.

6.2. Употреба на подпирщата се стълба

1.		Стълбата трябва да се инсталира в правилно положение, например правилен монтажен ъгъл за подпирщи се стълби (ъгъл на наклона 65 до 75°), напречниците или стъпалата трябва да се намират в хоризонтално положение.
2.		Подпирщите се стълби със стъпала трябва да се използват така, че стъпалата да се намират в хоризонтално положение.
3.		Да се внимава за минималното стърчене над точката на подпиране на стълбата.
4.		Стълбата трябва да се използва в определената посока на монтаж.
5.		Подпирщите се стълби да се подпират на равна, здрава повърхност и преди употреба да се фиксират, например да се завържат или да се монтират подходящи приспособления за гарантиране на стабилност.
6.		Последните три напречника на подпирщата се стълба да не се използват за стоеене.
7.		Свободният край на въжето трябва да се завърже за стълбата (само ако това е необходимо поради конструкцията на стълбата).

8.

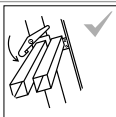

Фиксиращите устройства, ако са монтирани, преди употреба трябва да се осигурят напълно.

7. Техническо обслужване / ремонт

Поддръжката и техническото обслужване на стълбата трябва да гарантират нейната функционална пригодност. Стълбата трябва редовно да се проверява за повреди. Трябва да е гарантирано функционирането на подвижните части. Подвижните части трябва редовно да се смазват. Ремонтите на стълбата трябва да се извършват от компетентно лице и в съответствие с указанията на производителя. При видимо замърсяване почистването на стълбата, най-вече на всички подвижни части, трябва да се извърши веднага след употреба. Да се използват само обикновени, водоразтворими почистващи препарати. Да не се използват агресивни, абразивни материали. При стопанска употреба на стълбата е необходима редовна, повторна проверка на изправното състояние от компетентно лице (оглед и функционална проверка). За целта трябва да се определят видът, обемът и сроковете на необходимите проверки. Интервалите от време за проверката зависят от работните условия, най-вече от честотата на употреба, натоварването при употреба и честотата и тежестта на констатираните недостатъци при предходните проверки. Също така предприемачът трябва да осигури повредените стълби да се извадят от употреба и да се съхраняват така, че да не е възможна продължаващата употреба до компетентния ремонт или изхвърлянето.

Елемент(и) на стълбата:	Контролни точки:	да/не	
1. Общи контролни точки	Всички крепежни елементи (нитове, винтове, болтове и др.) трябва да са напълно налични. Закрепванията евентуално разхлабени или корозирали ли са? На стълбата има ли замърсявания (например замърсявания, кал, боя, масло или грес)?	<input type="checkbox"/>	<input type="checkbox"/>
2. Надлъжници/напречници на стълбата или стъпала на стълбата/фиксиращи скоби:	Трябва да е наличен пълният брой на всички напречници (стъпала). Надлъжници на стълбата, стъпала на стълбата или фиксиращи скоби евентуално огънати, усукани, изкривени, напукани или корозирали ли са? Има ли износени, разхлабени, корозирали или повредени напречници или стъпала на стълбата? Платформата (ако е налична) или нейни части/закрепвания повредени или корозирали ли са или липсват ли? Водачите на стълбата, фиксаторите и предпазните устройства да се проверят за функциониране и здравина, както и за повреди и корозия. Фиксаторите или предпазните устройства или укрепванията в ъглите евентуално повредени, разхлабени или корозирали ли са или липсват ли изцяло?	<input type="checkbox"/>	<input type="checkbox"/>
3. Свързващи елементи, водач на стълбата, обков	Водачите на стълбата, фиксаторите и предпазните устройства да се проверят за функциониране и здравина, както и за повреди и корозия. Фиксаторите или предпазните устройства или укрепванията в ъглите евентуално повредени, разхлабени или корозирали ли са или липсват ли изцяло?	<input type="checkbox"/>	<input type="checkbox"/>
4. Крака, напречна траверса	Краката, напречната траверса да се проверят за функциониране и здравина, както и за повреди и корозия. Трябва да са налични всички крака на стълбата/крайни капачки. Краката на стълбата разхлабени, износени или корозирали ли са?	<input type="checkbox"/>	<input type="checkbox"/>
5. Маркировки на стълбата/упътване за употреба и обслужване	Налични и добре четливи ли са всички маркировки на стълбата и упътването за употреба и обслужване?	<input type="checkbox"/>	<input type="checkbox"/>
РЕЗУЛТАТ	Стълбата е изправна и може да продължи да се използва.	<input type="checkbox"/>	<input type="checkbox"/>
	Стълбата може да продължи да се използва едва след ремонт.	<input type="checkbox"/>	<input type="checkbox"/>
	Стълбата е дефектна и може да се изхвърли.	<input type="checkbox"/>	<input type="checkbox"/>

8. Съхранение

За да се избегнат всякакви повреди при транспортиране (например на таванен багажник или в автомобил), стълбата трябва да се закрепва стабилно. Стълбата трябва да се съхранява на сухо място стояща вертикално, лежаща хоризонтално или висяща на стената на подходящ степен държач. Всякакви повреди трябва да се изключат и всички части трябва да са защитени от климатичните условия. Стълбата трябва да се съхранява така, че да е защитена от играещи деца и да не пречи на хора (евентуално опасност от спъване). Освен това тя трябва да се съхранява така, че да не може лесно да бъде открадната/използвана за криминални цели.

9. Опаковка / изхвърляне

Опаковката трябва да се изхвърли съгласно действащите разпоредби и закони. След края на годността за употреба стълбата трябва да се изхвърли според действащите разпоредби. Алюминият е висококачествен материал и трябва да се рециклира. Подробна информация по въпроса ще Ви даде компетентната община.

10. Продължителност на употреба

При правилна употреба и редовна поддръжка стълбата е средство за работа, което може да се използва продължително време.

11. Данни на производителя

KRAUSE-Werk GmbH & Co. KG • Am Kreuzweg 3 • D-36304 Alsfeld • Tel.: +49 (0) 66 31 / 7 95-0
• Fax: +49 (0) 66 31 / 7 95-139 • E-Mail: info@krause-systems.de • www.krause-systems.com.
Дата на издаване: 1.08.2018.

Introducere

Acest manual de utilizare și operare descrie utilizarea sigură a scării culisante/extensibile cu ajutorul unei frânghii, care poate fi folosită exclusiv ca și scară rezemată. Înainte de utilizare, vă rugăm să citiți cu atenție acest manual de funcționare și utilizare din motive de siguranță și păstrați manualul ca referință ulterioară. La înstrăinarea scării dați mai departe și manualul de funcționare și utilizare.

RO

1. Utilizarea conform destinației

Scara aceasta este un mijloc de lucru mobil, care poate fi utilizat în diferite locuri. Cu ajutorul acestei scări se pot efectua la înălțime lucrări care necesită un spațiu limitat, la care utilizarea altor mijloace de lucru nu este proporțională (vezi Ordonanța privind siguranța echipamentelor). Scara aceasta poate fi utilizată numai în modul descris de acest manual de funcționare și utilizare. Orice alt mod de utilizare este considerat necorespunzător. Pentru daunele provocate de utilizarea necorespunzătoare nu răspunde producătorul. Aceste tipuri de scări se folosesc cu precădere în interior. Efectuarea de modificări la scară, care n-au fost autorizate de către producător, conduc la anularea garanției și la neacordarea garanției.

2. Informații tehnice

Reprezentarea scării culisante/extensibile cu ajutorul unei frânghii în diferite poziții de așezare și enumerarea componentelor sale. Informații tehnice relevante pentru respectivul tip de scară sunt aplicate pe produs. În tabel găsiți informații suplimentare.

3. Accesorii livrate

Lista tuturor pieselor individuale livrate (exemplu):

Componentele scării (complet) + manual de utilizare și operare + traversă transversală + trigonală (dacă este necesară) + elemente de montaj

4. Ghid de asamblare

Corespunzător tipului de scară și stării de livrare, scara trebuie eventual montată complet înainte de utilizare. Descrierea / prezentarea lucrărilor de montaj, care trebuie efectuate înainte de utilizarea scării. Exemplu: Montarea traverselor transversale și trigonale.

5. Indicații generale de siguranță

Există pericol de asfixiere datorită ambalajului. La utilizarea acestei scări există în principiu pericol de cădere resp. răsturnare. Astfel pot surveni vătămări corporale și daune materiale. Scările și materialele de ambalaj nu se vor lăsa la îndemâna copiilor. Toate lucrările efectuate cu și de pe scară trebuie realizate astfel încât să se minimizeze aceste pericole pe cât posibil. Scara este destinată numai pentru lucrări ușoare și de scurtă durată. Nu lucrați îndelungat pe scară fără întreruperi regulate. Oboseala periclitează utilizarea în siguranță. Scara trebuie să fie adecvată pentru utilizarea respectivă și poate fi utilizată numai în poziția de amplasare specificată. Utilizați numai suprafețele de pășire prevăzute. Scările, respectiv părțile scării nu pot fi modificate. Asigurați poziția stabilă în timpul lucrărilor, precum și în timpul urcării și coborârii. Trebuie respectate obligatoriu prevederile naționale valabile, în special în timpul utilizării profesionale. Utilizați numai accesorii aprobate de producător.

6. Instalare / utilizare

La instalarea și utilizarea scării se vor respecta în mod obligatoriu indicațiile aplicate pe produs și specificate în manualul de funcționare și utilizare.







Indicații privind manipularea scării culisante:





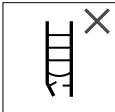

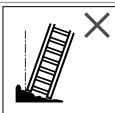
Așezați și poziționați în siguranță scara culisantă. Sistem de blocare și siguranță, reglarea și asigurarea părților superioare ale scării, separarea părților scării, montarea traversei (dacă există).







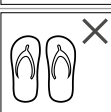

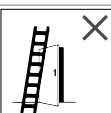
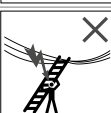
Indicații privind manipularea scării extensibile cu ajutorul unei frânghii:

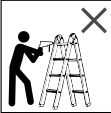
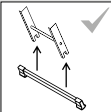
Așezați și poziționați în siguranță scara extensibilă cu ajutorul unei frânghii. Asigurați împotriva separării, operare unimanuală. Sistem de blocare și siguranță, reglarea și asigurarea părților superioare ale scării, separarea părților scării, montarea traversei (dacă există).

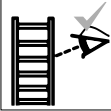

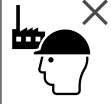
6.1 Indicații generale de siguranță

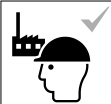

-  1. Avertizare, pericol de cădere de pe scară
-  2. Citiți complet manualul. Informații suplimentare privind scara sunt disponibile pe Internet.
-  3. Verificați scara după livrare și înainte de fiecare utilizare din punct de vedere al deteriorărilor. Nu utilizați scări care prezintă defecțiuni.
-  4. Încărcarea maximă
-  5. Amplasați scara pe un sol neted, orizontal și stabil. Picioarele scării nu trebuie să se afunde în sol.
-  6. Aplecarea laterală interzisă!
-  7. Podeaua trebuie să fie bine curățată.

8.		Pe scară se poate afla numai o singură persoană.
9.		La urcare și coborâre să vă aflați cu fața spre scară.
10.		La urcare, coborâre și lucru pe scară să vă țineți ferm de scară, eventual luați măsuri suplimentare de siguranță.
11.		Evitați solicitările laterale excesive, de ex. în timpul executării de găuri în zidărie și beton.
12.		Obiectele transportate în timpul urcării pe o scară n-ar trebui să fie grele și ar trebui mânuite ușor.
13.		La urcarea pe scară purtați pantofi adecvați.
14.		Din punctul de vedere al sănătății sunteți capabil să utilizați scara? Anumite condiții de sănătate, luarea de medicamente, abuzul de alcool sau de droguri pot periclita siguranța în timpul utilizării scării.
15.		Nu rămâneți îndelungat pe scară fără întreruperi regulate (oboseala reprezintă un pericol).
16.		În timpul transportării scărilor pe portbagaje de plafon sau într-un autocamion, pentru evitarea daunelor asigurați-vă că acestea sunt fixate sau montate corespunzător.
17.		Înainte de folosire asigurați-vă că scara este adecvată pentru utilizarea respectivă și nu prezintă deteriorări.
18.		Eliminați toate impuritățile de pe scară, de ex. vopseaua umedă, murdăria, uleiul sau zăpada.
19.		Nu utilizați scara în exterior în caz de condiții meteorologice nefavorabile (de ex. vânt puternic, gheață, zăpadă).
20.		Pentru utilizatorii comerciali trebuie efectuată o evaluare a riscurilor, cu respectarea dispozițiilor legale din țara de utilizare.
21.		La amplasarea scării trebuie ținut cont de riscul unei coliziuni, de ex. cu pasageri, autovehicule sau uși. Încuiați ușile (fără ieșirile de urgență) și ferestrele din zona de lucru.
22.		Stabiliți toate riscurile existente în zona de lucru cauzate de echipamente electrice, de ex. cablurile de înaltă tensiune expuse sau alte echipamente electrice expuse.
23.		În caz de lucrări de efectuat inevitabil sub tensiune sau în apropierea cablurilor electrice libere, nu utilizați scări conductoare (de ex. scări de aluminiu).

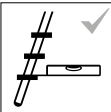
24.		Nu utilizați scara ca mijloc de trecere.	
25.		Nu efectuați modificări constructive la scară.	
26.		Nu modificați niciodată poziția scării în timpul utilizării.	
27.		Nu utilizați scara în exterior în caz de condiții de vânt nefavorabile.	
28.		Dacă scara este livrată cu stabilizoare, acestea trebuie aplicate de utilizator înainte de prima utilizare.	
29.		Nu poziționați scara se sus.	
30.		Efectuați verificare vizuală.	
31.		Efectuați verificare vizuală.	
32.			Scări pentru uz casnic.
33.			Scări pentru uz industrial.

6.2. Utilizare ca scară rezemată

1.		Scara trebuie așezată în poziția de instalare corectă, de ex. unghi corect de așezare pentru scări rezemate (unghi de înclinare între 65 - 75°), treptele sau podestele trebuie să fie orizontale.
2.		Scările simple cu trepte trebuie folosite astfel încât treptele să se afle în poziție orizontală.
3.		Atenție la ieșirea minimă în consolă a scării peste punctul de rezemare.

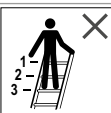
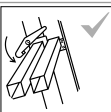
4.		Folosirea scării este permisă doar în direcția de așezare prevăzută.
5.		Scările rezemate se sprijină de o suprafață rigidă și înainte de utilizare se va asigura, de ex. prin legare sau cu dispozitive corespunzătoare pentru asigurarea stabilității.
6.		Ultimele trei trepte ale scării rezemate nu se vor folosi drept suprafață de staționare.
7.		Capătul liber al frânghiei trebuie legat de scară (doar dacă acest lucru este necesar pe baza construcției scării).
8.		Dispozitivele de blocare, dacă sunt instalate, trebuie asigurate complet înainte de utilizare.

7. Întreținere și reparare

Îngrijirea și întreținerea scării trebuie să asigure funcționabilitatea ei. Scara trebuie verificată regulat cu privire la deteriorări. Trebuie asigurată funcționarea elementelor mobile. Elementele mobile trebuie unse regulat. Reparațiile la scară trebuie efectuate de către o persoană calificată și în conformitate cu instrucțiunile producătorului. Curățarea scării, în special a pieselor mobile, trebuie efectuată în caz de murdărie vizibilă imediat după utilizare. Utilizați numai soluții de curățare uzuale, solubile în apă. Nu utilizați soluții agresive, de frecare. În caz de utilizare comercială, scara trebuie verificată regulat cu privire la starea corespunzătoare de către o persoană autorizată (verificare vizuală și funcțională). În acest sens trebuie stabilit tipul, volumul și termenii verificărilor necesare. Intervalele de verificare se stabilesc în funcție de condițiile de funcționare, în special în funcție de frecvența utilizării, de gradul de solicitare în timpul utilizării, precum și în funcție de frecvența și de gravitatea defectelor stabilite la verificările anterioare. Antrenorul trebuie să se asigure că scările defecte sunt scoase din uz și sunt depozitate astfel încât să nu poată fi utilizate până la repararea lor corespunzătoare, respectiv până nu este posibilă eliminarea lor ca deșeu.

Elementele de scară:	Puncte de verificare:	da/nu	
1. Puncte generale de verificare	Toate dispozitivele de fixare (nituri, șuruburi, bolturi etc.) trebuie să fie prezente complet. Dispozitivele de fixare sunt eventual slăbite sau corodate? Pe scară există impurități (de ex. murdărie, măr, vopsea, ulei sau grăsime)?	<input type="checkbox"/>	<input type="checkbox"/>
2. Lonjeroanul scării/spițele scării resp. treptele/ancora de siguranță	Toate spițele (treptele) scării trebuie să fie prezente în număr complet. Lonjeroanele scării, treptele resp. ancorele de siguranță sunt eventual îndoite, răsucite, umflate, fisurate sau corodate? Spițele scării resp. treptele scării sunt eventual uzate, slăbite, corodate sau deteriorate? Platforma (dacă există) sau părți/elemente de fixare ale acestora sunt deteriorate, corodate sau lipsesc?	<input type="checkbox"/>	<input type="checkbox"/>
3. Elemente de legătură, elemente de ghidare, feronerie	Verificați elementele de ghidare, dispozitivele de blocare și dispozitivele de siguranță din punct de vedere al funcționalității și rezistenței, precum și al deteriorărilor și coroziunii. Dispozitivele de blocare sau dispozitivele de siguranță sau întăriturile de colț sunt eventual deteriorate, slăbite sau corodate sau lipsesc cu desăvârșire?	<input type="checkbox"/>	<input type="checkbox"/>
4. Picioare, traverse	Verificați picioarele și traversele din punct de vedere al funcționalității și rezistenței, precum și al deteriorărilor și coroziunii. Toate picioarele scării/căpăcelele de capăt trebuie să fie prezente. Picioarele scării sunt slăbite, uzate sau corodate?	<input type="checkbox"/>	<input type="checkbox"/>

5. Marcajele de pe scară/manualul de funcționare și utilizare	Sunt prezente și lizibile toate marcajele de pe scară, precum și manualul de funcționare și utilizare?	<input type="checkbox"/>	<input type="checkbox"/>
REZULTAT	Scara este în ordine și poate fi utilizată în continuare.	<input type="checkbox"/>	<input type="checkbox"/>
	Scara poate fi utilizată în continuare abia după o reparație.	<input type="checkbox"/>	<input type="checkbox"/>
	Scara este defectă și trebuie eliminată ca deșeu.	<input type="checkbox"/>	<input type="checkbox"/>

8. Depozitare

Pentru a evita orice deteriorări, scara trebuie să fie fixată în siguranță în timpul transportului (de ex. pe portbagaje de plafon sau în autovehicul). Depozitați scara într-o încălțată uscată, complet strânsă pe verticală, culcată pe orizontală sau agățată de perete cu suport de perete adecvat. Toate deteriorările trebuie excluse și trebuie protejate toate piesele de intemperii. Depozitați scara astfel încât să fie protejată de copiii care se joacă și să nu se împiedice nimeni de ea (eventual pericol de împiedicare). În plus, scara se va depozita astfel să nu poată fi sustrasă/folosită în scopuri criminale.

9. Ambalaj / eliminare ca deșeu

Ambalajul trebuie eliminat corespunzător dispozițiilor și legilor în vigoare. După finalizarea duratei de viață a scării trebuie eliminată ca deșeu conform prevederilor în vigoare. Aluminiul este un material valoros și ar trebui reciclat. Informații detaliate în acest sens puteți obține de la administrația locală competentă.

10. Durata de utilizare

În cazul utilizării corespunzătoare și întreținerii regulate, scara este un mijloc de lucru utilizabil pe termen lung.

11. Datele producătorului

KRAUSE-Werk GmbH & Co. KG • Am Kreuzweg 3 • D-36304 Alsfeld • Tel.: +49 (0) 66 31 / 7 95-0
 • Fax: +49 (0) 66 31 / 7 95-139 • E-Mail: info@krause-systems.de • www.krause-systems.com
 Data publicării: 1.08.2018.

Bevezetés

A jelen használati és kezelési útmutató leírja a toló-/húzóköteles létra biztonságos használatát, amelyet kizárólag támasztólétraként lehet használni. A használati és kezelési útmutatót az eszköz használata előtt biztonsági okokból gondosan olvassa el és őrizze meg, hogy a jövőben is utánaolvasson. A létra átadása esetén a használati és kezelési útmutatót is át kell adni.

HU

1. Rendeltetészerű használat

Ez a létra olyan mobil munkaeszköz, amelyet különböző helyeken lehet alkalmazni. A létrával kisebb magasságban lehet olyan munkákat elvégezni, amelyeknél más munkaeszközök használata nem arányos (lásd az szerkezetek biztonságára vonatkozó rendeletet). Ezt a létrát csak úgy szabad használni, ahogy azt a jelen használati és kezelési útmutató leírja. Minden más használat nem rendeltetészerűnek számít. A nem rendeltetészerű használat által kialakult károkért nem vállalunk felelősséget. Az ilyen típusú létrákat főként beltérben lehet használni. A jótállás és a szavatosság megszűnését okozza a létra gyártó által nem engedélyezett módosítása.

2. Műszaki információk

A toló-/húzóköteles létra bemutatása különböző felállítási helyzetben és alkotórészei felsorolása. A mindenkori létrátípusra irányadó műszaki információk megtalálhatók a terméken. A táblázatban további információkat talál.

3. Termék tartalma

A termékkel együtt szállított, összes alkatrész listája (példa):

Létraelemek (komplett) + használati és kezelési útmutató + kitámasztó + Trigon-merevítő (ha szükséges) + szerelési elemek

4. Összeszerelési útmutató

Szükség esetén a létratípusnak és a szállítási állapotnak megfelelően még a létra teljes összeszerelését el kell végezni az alkalmazás előtt. A létra használata előtt elvégzendő szerelési munkák leírása/bemutatása. Példa: Keresztirányú és Trigon-merevítő felszerelése.

5. Általános biztonsági utasítások

Csomagolás okozta fulladásveszély A létra használatakor alapvetően fennáll a leesés és a felborulás veszélye. Ezáltal személyek és a tárgyak sérülhetnek meg. A létra és a csomagolóanyag nem játékszer. A létrán és a létrával végzendő munkákat úgy kell elvégezni, hogy ezek a veszélyek a lehető legkisebb mértékűek legyenek. A létrát csak rövid ideig tartó, könnyű munkához lehet használni. Nem túl hosszú ideig, rendszeres megszakítás nélkül szabad dolgozni a létrán. A fáradtság veszélyezteti a biztonságos használatot. A létrának megfelelőnek kell lennie a mindenkori alkalmazáshoz, és csak az előírt felállítási helyzetben szabad használni. Csak az előírt fellépő felületeket szabad használni. A létrát, ill. a létra részeit tilos módosítani. Ügyelni kell a biztonságos testtartásra a munka, valamint a létrára feljárás vagy létráról történő lejárás során. Az érvényes nemzeti rendelkezéseket és előírásokat főként szakmai alkalmazás során feltétlenül be kell tartani. Csak a gyártó által engedélyezett tartozékokat szabad használni.

6. Összeszerelés / kezelés

A létra összeszerelése és kezelése során a terméken és a használati és kezelési útmutatóban feltüntetett utasításokat kötelező betartani.

A tololétra kezelésére vonatkozó utasítások:

A tololétra biztonságos felállítása és elhelyezése. A reteszrendszer és a biztosító, a felső létralemek beállítása és biztosítása, a létraelemek leválasztása, kitémasztó felszerelése (ha van).

A húzóköteles létra kezelésére vonatkozó utasítások:

A húzóköteles létra biztonságos felállítása és elhelyezése: Kihúzásbiztosító, egykezes kezelés. A reteszrendszer és a biztosító, a felső létralemek beállítása és biztosítása, a létraelemek leválasztása, kitémasztó felszerelése (ha van).

6.1 Általános biztonsági utasítások





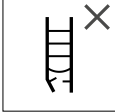



-
-  1. **Figyelmeztetés, zuhanás a létráról**

 -  2. **Gondosan olvassa el az útmutatót. A létrára vonatkozó kiegészítő információk az interneten megtalálhatók.**

 -  3. **A létra épségét a szállítás után és minden egyes használat előtt ellenőrizni kell. Tilos sérült létrát használni.**

 -  4. **Maximális terhelés**

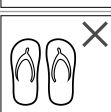
 -  5. **Sík, vízszintes és szilárd aljazaton állítsa fel a létrát. A létratalpak nem süllyedhetnek be a földbe.**
-

6.		Tilos oldalirányba kihajolni!
7.		A talaj szennyeződését meg kell szüntetni.
8.		Csak egy személy tartózkodhat a létrán.
9.		Arccal a létra felé fordulva kell azon fel- és lejárni.
10.		A létrán történő fel- és lejárás és munkavégzés során kapaszkodjon biztosan, szükség esetén végezzen kiegészítő biztonsági intézkedéseket.
11.		A túlzott, oldalirányú megterhelés nem megengedett, pl. falazatba vagy betonba történő fúrás során.
12.		Azok a tárgyak, amelyeket szállítania kell a létrára történő feljárásakor, ne legyenek súlyosak és legyenek könnyen kezelhetők.
13.		A létrára történő feljárásakor megfelelő lábbelit kell viselni.
14.		Egészségi állapota megengedi a létra használatát? Bizonyos egészségi állapot, gyógyszer-, alkohol- vagy drogfogyasztás veszélyeztetheti a biztonságot a létra használata során.
15.		Nem szabad túl hosszú ideig, rendszeres megszakítás nélkül a létrán maradni (a fáradtság veszélyt jelent).
16.		A létrák tetőcsomagtartón vagy tehergépjárműben történő szállításakor biztosítani kell a károk megelőzése érdekében, hogy azok megfelelő módon legyenek rögzítve és elhelyezve.
17.		Használat előtt ellenőrizni kell, hogy megfelelő-e a létra a mindenkori használatra és nem sérült-e.
18.		El kell távolítani a létra bármilyen szennyeződését, pl. nedves festéket, piszkot, olajat vagy havat.
19.		Tilos a létrát szabadban kedvezőtlen időjárási viszonyok között (pl. erős szél, jegesedés, sáros hófelület) használni.

20. Ipari alkalmazáshoz kockázatértékelést kell elvégezni az alkalmazás szerinti ország jogszabályainak figyelembe vétele mellett.

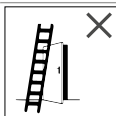

21. A létra felállítása során ügyelni kell, pl. a gyalogosokkal, járművel vagy ajtóval történő ütközés kockázatára. A munkaterületen lévő ajtókat (de nem a vészkijáratokat) és ablakokat biztosítani kell.

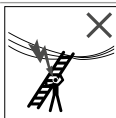

22. Meg kell állapítani a munkaterületen villamos szerkezetek által okozott, valamilyen kockázatot, pl. nagyfeszültségű légvezetékeket vagy más, szabadon lévő villamos szerkezeteket.

23. A feszültség alatt vagy villamos légvezetékek közelében végzett, elkerülhetetlen munkákhoz tilos olyan létrát használni, amely vezeti az áramot (pl. alumínium létrát).

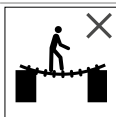

24. Tilos a létrát áthidalásra használni.

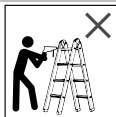

25. Tilos szerkezeti módosításokat végezni a létrán.

26. Tilos a létrát használat közben új helyzetbe állítani!

27. Tilos a létrát szabadban kedvezőtlen szélviszonyok között használni.

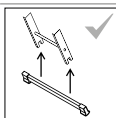

28. Ha a létra stabilizátorokkal rendelkezik, a felhasználónak a stabilizátorokat az első használat előtt fel kell szerelnie.



29. A létrát ne pozicionálja felülről.

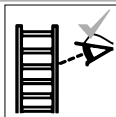

30. Végezzen szemrevételezéses ellenőrzést.



31. Végezzen szemrevételezéses ellenőrzést.

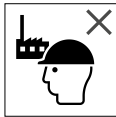



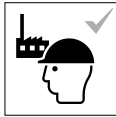

32. Háztartási használatra szolgáló létrák.



33. Ipari alkalmazásra szolgáló létrák.

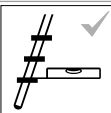

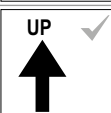
6.2. Alkalmazás támasztólétraként

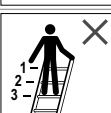
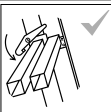
- | | | |
|----|--|---|
| 1. |  | A létrát megfelelő felállítási pozícióban kell felállítani, pl. támasztólétrák megfelelő támasztási szöge (dőlésszögnek 65-75°-nak kell lennie) hágsófokok vagy fellépők legyenek vízszintesek. |
| 2. |  | A fokokkal ellátott támasztólétrákat úgy kell használni, hogy a fokok vízszintes helyzetben legyenek. |
| 3. |  | Ügyelni kell a létra feletti támasztási pontra. |
| 4. |  | A létrát csak az előírt felállítási irányban szabad használni. |
| 5. |  | Támassza a támasztólétrát sík, egyenes felülethez, és biztosítsa használat előtt, pl. kösse ki vagy használjon megfelelő eszközt a stabilitás biztosítására. |
| 6. |  | A támasztólétra legfelső három létrafokát tilos állófelületként használni. |
| 7. | | A kötélnél szabad végét a létrához kell kötni (csak ha ez a létra szerkezete miatt szükséges). |
| 8. |  | Amennyiben van felszerelt zárberendezés, akkor azokat használat előtt maradéktalanul biztosítani kell. |

7. Karbantartás / üzemfenntartás

A létra gondozása és karbantartása biztosítja működőképességét. A létra épségét rendszeresen felül kell vizsgálni. A mozgó alkatrészek működését szavatolni kell. A mozgó alkatrészeket rendszeresen olajozni kell. A létra javítását szakértő személynek kell elvégeznie a gyártó utasításaival megegyező módon. Látható szennyeződés esetén a használatot követően azonnal el kell végezni a létra, főként az összes mozgó alkatrész tisztítását. Csak a kereskedelemben kapható, vízben oldódó tisztítószereket szabad használni. Tilos agresszív súrolószereket használni. A létra ipari használata esetén egy erre jogosult személynek el kell végeznie az előírászerű állapot rendszeres, ismétlődő felülvizsgálatát (szemrevételezéssel és működésvizsgálattal). Erre vonatkozólag meg kell határozni a szükséges vizsgálatok fajtáját, mértékét és határidőit. A vizsgálatok időközéi az üzemi feltételektől függenek, főként a használati gyakoriságtól, a használati igénybevételtől, valamint az előző vizsgálatok során megállapított hiányosságok gyakoriságától és súlyosságától. A vállalkozónak gondoskodnia kell arról is, hogy a sérült létrát kivonja a használatból és úgy kell őriznie azt, hogy a további használat ne legyen lehetséges a szakszerű javításig, ill. hulladékelhelyezésig.

Létraelem(ek):	Ellenőrzési pontok:	Igen/nem	
1. Általános ellenőrzési pontok	Az összes rögzítésnek (szegecsek, csavarok, csapok stb.) hiánytalanul meg kell lennie. A rögzítések esetleg meglazultak, korrodálódtak? Van szennyeződés (pl. piszok, sár, festék, olaj vagy zsír) a létrán?	<input type="checkbox"/>	<input type="checkbox"/>
2. Létraszár/létrafok, ill. hágcsofokok/biztonsági kengyel	Valamennyi létrafoknak teljes számban meg kell lennie. Esetleg meghajlott, elcsavarodott, behorpadt, megrepedt vagy megrozsdásodott valamelyik létraszár, létrafok, ill. biztonsági kengyel? Esetleg elhasználódtak, meglazultak, korrodálódtak vagy megsérültek a létrafokok? A dobogó (amennyiben van) vagy ennek alkatrészei/rögzítései sérültek, korrodálódtak vagy hiányoznak?	<input type="checkbox"/>	<input type="checkbox"/>
3. Összekötő elemek, vezetőelemek, vasalatok	Vezetőelemek, reteszelvek és biztonsági eszközök működésének és szilárdságának, valamint épségének és korrodálásának ellenőrzése. Esetleg megsérültek, meglazultak vagy korrodálódtak, ill. teljesen hiányoznak a reteszelvek, biztonsági szerkezetek vagy sarokmervítések?	<input type="checkbox"/>	<input type="checkbox"/>
4. Talpak, kitémasztók	Talpak, kitémasztók működésének és szilárdságának, valamint épségének és korrodálásának ellenőrzése. Az összes létratalpnak/zárósapkának meg kell lennie. Meglazultak, elkoptak vagy korrodálódtak a létratalpak?	<input type="checkbox"/>	<input type="checkbox"/>
5. Létrajelölések/használati és kezelési útmutató	Valamennyi létrajelölés, valamint használati és kezelési útmutató megvan és jól látható?	<input type="checkbox"/>	<input type="checkbox"/>
EREDMÉNY	A létra rendben tovább használható.	<input type="checkbox"/>	<input type="checkbox"/>
	A létrát csak javítás után szabad tovább használni.	<input type="checkbox"/>	<input type="checkbox"/>
	A létra meghibásodott és hulladékként kell elhelyezni.	<input type="checkbox"/>	<input type="checkbox"/>

8. Tárolás

A sérülések elkerüléséhez a létrát a szállításkor biztosan kell rögzíteni (pl. tetőcsomagtartón vagy autóban). A létrát száraz környezetben függőlegesen állítva, vízszintesen fektetve vagy megfelelő faltartóval a falon függesztve kell tárolni. Minden sérülést ki kell zárni és az alkatrészeket óvni kell az időjárási feltételektől. A létrát úgy kell tárolni, hogy védve legyen a játszó gyermekektől és ne akadályozzon senkit (esetleg botlásveszély). Továbbá úgy kell tárolni, hogy ne lehessen könnyen bűncselekmény elkövetése céljából eltulajdonítani/használni.

9. Csomagolás / hulladékelhelyezés

A csomagolást az érvényes rendelkezéseknek és törvényeknek megfelelően kell hulladékként elhelyezni. Élettartama végén a létrát az érvényes előírásoknak megfelelően hulladékként kell elhelyezni. Az alumínium értékes anyag és ezért el kell juttatni az újrahasznosítási folyamatba. Az erre vonatkozó, részletes információkat beszerezheti az illetékes önkormányzattól.

10. Használati időtartam

Rendeltetészerű használat és rendeltetészerű karbantartás esetén a létra hosszú ideig használható munkaeszköz.

11. Gyártói adatok

KRAUSE-Werk GmbH & Co. KG • Am Kreuzweg 3 • D-36304 Alsfeld • Tel.: +49 (0) 66 31 / 7 95-0
 • Fax: +49 (0) 66 31 / 7 95-139 • E-Mail: info@krause-systems.de • www.krause-systems.com.
 Kiadás dátuma: 1.08.2018.

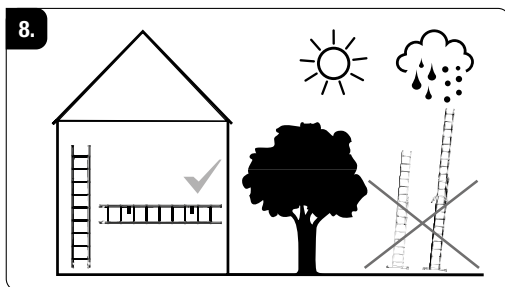
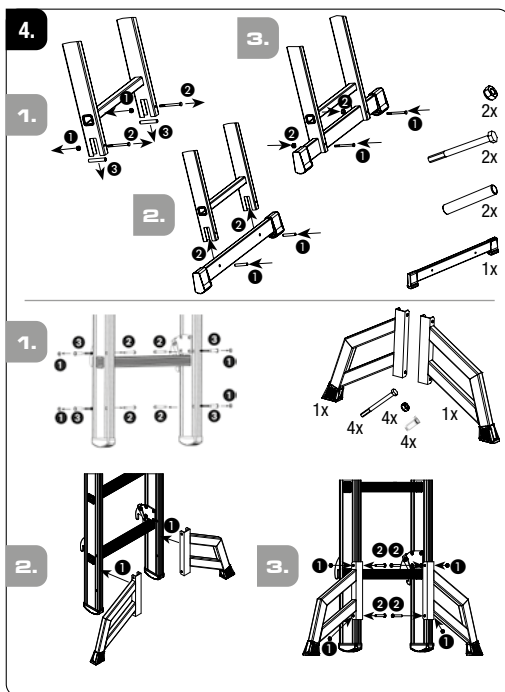
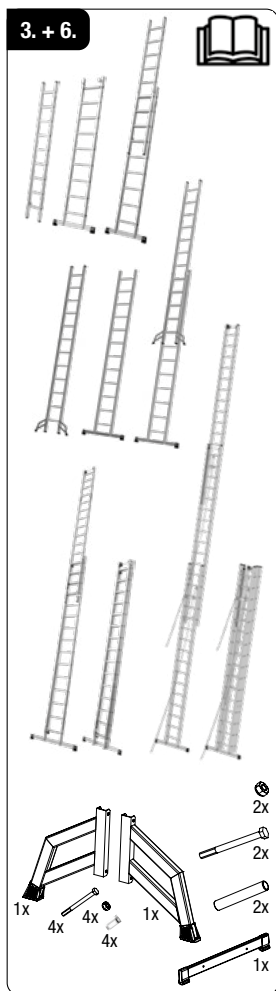

Innledning

Disse bruks- og betjeningsanvisningene beskriver sikker bruk av skyve- kabelstigen, som kun kan brukes som anleggsgtige. Vennligst les grundig gjennom denne bruker- og betjeningsveiledningen før bruk på grunn av sikkerheten, og oppbevar den for framtidig oppslag. Hvis stigen leveres videre til ny eier skal bruker- og betjeningsveiledningen følge med.

NO

1. Tiltentk bruk

Denne stigen er et mobilt arbeidsredskap som kan brukes på forskjellige steder. Med denne stigen kan det utføres mindre omfangsrike arbeider i høyder der bruken av annet arbeidsverktøy ikke står i forhold (se Sikkerhetsforordning for driftsmidler). Denne stigen må kun brukes som beskrevet i denne bruker- og betjeningsveiledningen. Enhver annen bruk er å forstå som ikke tiltentk. Det overtas intet ansvar for skader som måtte oppstå ved ikke tiltentk bruk. Denne typen stiger bør fortrinnsvis brukes innendørs. Forandringer på stigen som ikke er autorisert av produsenten, medfører at alle garantier faller bort.

2. Teknisk informasjon

Illustrasjon av skyve- / kabelstigen i forskjellige oppstillingsposisjoner og liste over stignens deler. Den viktigste tekniske informasjonen for den aktuelle stigetypen finnes på produktet. Du finner mer informasjon i tabellen.

3. Leveringsomfang

Liste over alle medleverte enkeltdele (Eksempel):

Stigedeler (komplett) + Bruks- og betjeningsveiledning + tverrstang + støttestang (om nødvendig) + monteringsdeler

4. Monteringsveiledning

Avhengig av med stigetype og leveringstilstand må stigen eventuelt monteres ferdig før bruk. Beskrivelse / illustrasjon av monteringsarbeidet som skal utføres før du bruker stigen. Eksempel: Montering av tverr- og støttestang.

5. Generelle sikkerhetsanvisninger

Kvelningsfare fra emballasjen. Ved bruken av denne stigen er det prinsipielt fare for fall henholdsvis velt. Derigjennom kan personer og gjenstander skades. Stiger og emballasjemateriale er ikke leketøy for barn. Alt arbeid med og på stigen skal gjennomføres slik at disse farene blir så små som mulig. Stigen skal kun brukes til lette arbeider over kort tid. Ikke arbeid for lenge på stigen uten regelmessige pauser. Trethet setter sikker bruk i fare. Stigen må være egnet for den aktuelle bruken, og må kun brukes i foreskrevet oppstillingsposisjon. Bruk kun originale trinn. Stigen henholdsvis stigedelene må ikke endres. Pass på å ha sikkert feste under arbeidet så vel som under opp- og nedstigning. Bestemmelser og forskrifter som gjelder nasjonalt må ubetinget overholdes, spesielt ved yrkesmessig bruk. Bruk kun tilbehør som er godkjent av produsenten.

6. Montering / bruk

Ved monteringen og ved bruken av stigen skal man nøye følge de angitte anvisningene på produktet og i bruker- og betjeningsveiledningen.

Instruksjoner for håndtering av skyvestigen:

Foreta en sikker oppstilling og plassering av skyvestigen. Bruk sperresystemet og sikringen, foreta justering og sikring av stignens øvre del, og monter tverrstangen for separasjon av stigedelene (hvis tilgjengelig).

Instruksjoner for montering av kabelstigen:

Foreta en sikker oppstilling og plassering av kabelstigen. Uttreksbeskyttelse, Énhåndsbetjening. Bruk sperresystemet og sikringen, foreta justering og sikring av stignens øvre del, og monter tverrstangen for separasjon av stigedelene (hvis tilgjengelig).

6.1 Generelle sikkerhetsanvisninger

1.



Fare for nedfall fra stigen

2.



Les veiledningen fullstendig. Tilleggsinformasjon om stigen kan finnes på Internett.

3.

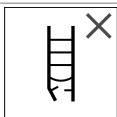











Kontroller stigen for skader etter levering og før hver bruk. Bruk ikke skadet stige.

4.

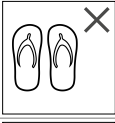

Maksimal belastning

5.		<p>Still opp stigen på jevnt, horisontalt og fast underlag. Stigeføttene må ikke sige ned i jorden.</p>
6.		<p>Det er ikke tillatt å lene seg ut til siden!</p>
7.		<p>Fjern urenheter på underlaget.</p>
8.		<p>Bare en person må befinne seg på stigen om gangen.</p>
9.		<p>Stig opp og ned med ansiktet mot stigen.</p>
10.		<p>Hold godt fast i stigen ved oppstigning, nedstigning og arbeid på stigen, treff eventuelt sikringstiltak i tillegg.</p>
11.		<p>Overdreven belastning fra siden er ikke tillatt, f. eks. ved boring i murverk og betong.</p>
12.		<p>Gjenstander som skal transporteres ved hjelp av en stige, bør ikke være tunge, og bør være lette å håndtere.</p>
13.		<p>Bruk egnet skotøy ved klatring i stigen.</p>
14.		<p>Er du helsemessig i stand til å bruke stige? Bestemte helsemessige forhold, medikamentbruk, alkohol- eller annen rusmisbruk kan føre til fare for sikkerheten ved bruk av stige.</p>
15.	Ikke arbeid for lenge uten regelmessige avbrudd i stigen (Tretthet er en fare).	
16.	Ved transport av stiger på takgrind eller på en lastebil skal man se til at de er plassert og/eller festet på forskriftsmessig måte for å forhindre skader.	
17.	Før bruk skal det sjekkes om stigen er egnet for den aktuelle bruken og ikke har skader.	
18.	All tilsmussing på stigen fjernes, f. eks. våt maling, tilgrising, olje eller snø.	
19.	Ikke bruk stigen utendørs under ugunstige værforhold (f. eks. sterk vind, nedising, glatt snødekke).	

20. For kommersiell bruk må en risikovurdering utføres i samsvar med lovgivningen i brukerlandet.

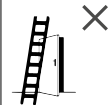
21.  Når stigen stilles opp må man ta hensyn til risikoen for kollisjon, f. eks. med fotgjengere, kjøretøy eller dører. Dører (men ikke nødutganger) og vinduer i arbeidsområdet skal sikres.

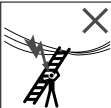
22.  Sjekk all risiko forbundet med elektriske driftsmidler i arbeidsområdet, f. eks. høyspentledninger eller andre åpne elektriske driftsmidler.

23. Til uunngåelig arbeid under spenning eller i nærheten av elektriske åpne ledninger må det ikke brukes stiger som leder strøm (f. eks. aluminiumsstiger).

24.  Bruk ikke stigen som bro.

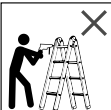
25.  Ikke foreta konstruksjonsmessige endringer på stigen.

26. Stigen må aldri bringes i ny posisjon under bruk!

27. Ikke bruk stigen utendørs under ugunstige vindforhold.

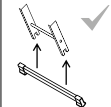
28.  Leveres en stige med stabilisatorer, må stabilisatorene settes på før første gangs bruk av brukeren.

29.  Ikke plasser stiger ovenfra.







30.  Foreta visuell kontroll.

31.  Foreta visuell kontroll.

32.   Stiger for privatbruk.

33.   Stiger for yrkesbruk.

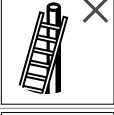
6.2. Bruk som anleggstige

1.		Stigen må settes opp i riktig stilling, f.eks med riktig angrepsvinkel for stigen mot veggen (hellingsvinkel 65 til 75 °), trinnene eller tverrstengene må være horisontale.
2.		Stiger med trinn må kun brukes slik at trinnene er i horisontal stilling.
3.		Vær oppmerksom på minimumsoverheng over anleggstogens anleggspunkt.
4.		Anleggstigen må bare brukes i angitt oppstillingsretning.
5.		Len anleggstigen mot flate, faste overflater og fest den før bruk, f .eks bind den fast eller bruk egnet utstyr for å sikre stabiliteten.
6.		Ikke bruk de tre øverste trinnene av anleggstigen som ståplass.
7.		Den løse enden av kabelen skal festes til stigen (bare hvis dette er nødvendig på grunn av stogens konstruksjon).
8.		Låseinnretninger såfremt disse finnes, må aktiveres før bruk.

7. Vedlikehold / reparasjon

Stell og vedlikehold av stigen skal sikre dens funksjonalitet. Stigen må regelmessig kontrolleres for skade. Det må sikres at bevegelige deler fungerer som de skal. Bevegelige deler må oljes regelmessig. Reparasjoner på stigen må foretas av en sakkyndig person og i overensstemmelse med produsentens anvisninger. Rengjøring av stigen, spesielt alle bevegelige deler, bør skje straks etter bruk hvis forurensningen er synlig. Bruk kun vanlige, vannløselige rengjøringsmidler. Aggressive, skuremidler skal ikke brukes. Ved yrkesmessig bruk av stigen anbefales regelmessig, tilbakevendende tilstandskontroll av en ansvarlig person (Visuell kontroll og funksjonskontroll). Her må bestemmes type, omfang og intervall på anbefalte kontroller. Kontrollintervallene retter seg etter driftsforholdene, spesielt etter brukshyppighet, belastningen under bruken samt hyppigheten og alvorlet i de feilene som ble funnet ved tidligere kontroller. Bedriften må likeså sørge for at stiger med skade tas ut av bruk og oppbevares slik at gjenbruk ikke er mulig før sakkyndig reparasjon henholdsvis avhending har funnet sted.

Stigeelement(er):	Kontrollpunkter:	ja/nei
1. Generelle kontrollpunkter	Alle fester (nagler, skruer, bolter etc.) må være fullstendig tilgjengelige. Er fester evt. løse eller rustet? Finnes der forurensning (f. eks smuss, slam, lakk, olje eller fett) på stigen?	<input type="checkbox"/>
2. Stigevinger/stigesprosser henholdsvis stigetripp/sikkerhetsbøyle	Alle stigesprosser (trinn) må være fullstendig tilgjengelige. Er stigevinger, stigetripp henholdsvis sikkerhetsbøyer bøyd, fordreid, bulket, sprukket eller rustet? Er stigesprosser henholdsvis stigetripp utslitt, løse, rustet eller skadet? Er plattformen (hvis den finnes) eller deler / beslag skadet eller korrodert eller mangler?	<input type="checkbox"/>

3. Forbindelsesledd, stigestyring, beslag	Kontroller at stigestyringer, fester og sikkerhetsinnretninger fungerer som de skal og er ordentlig festet, samt om de er skadet eller rustet. Er fester eller sikkerhetsinnretninger skadet, løse eller rustet?	<input type="checkbox"/>	<input type="checkbox"/>
4. Stigeføtter, tverrstag	Kontroller om stigeføtter og tverrstag fungerer som de skal og er ordentlig festet, samt om de er skadet eller rustet. Alle stigeføtter/endekapper må være tilgjengelige. Er stigeføtter løse, slitt eller rustet?	<input type="checkbox"/>	<input type="checkbox"/>
5. Stigemerking/bruker- og betjeningsveiledning	Er alle stigemerkingene og bruker- og betjeningsveiledningen tilgjengelige og godt lesbare?	<input type="checkbox"/>	<input type="checkbox"/>
RESULTAT	Stigen er i orden og kan brukes videre.	<input type="checkbox"/>	<input type="checkbox"/>
	Stigen kan først brukes videre etter reparasjon.	<input type="checkbox"/>	<input type="checkbox"/>
	Stigen er defekt og må kasseres.	<input type="checkbox"/>	<input type="checkbox"/>

8. Lagring

For å unngå enhver skade skal stigen festes på sikker vis under transport (f. eks. på takgrind eller i bil). Stigen bør lagres i tørre omgivelser stående loddrett, liggende flat eller hengende på veggen ved hjelp av egnete veggkroker. Enhver skade må utelukkes og alle deler beskyttes mot værforholdene. Stigen skal lagres slik at den er tilgjengelig for lekende barn og slik at ingen personer hindres av den (evt. snublefare). Videre skal den lagres slik at den ikke uten videre kan brukes for kriminelle formål.

9. Emballasje / avfallshåndtering

Emballasjen skal avhendes i samsvar med gjeldende bestemmelser og lover. Når brukstiden er over må stigen avhendes i samsvar med gjeldende forskrifter. Aluminium er et høyverdig materiale og bør tilføres resirkuleringsprosessen. Detaljerte opplysninger om dette får man fra kommunen.

10. Brukstid

Ved hensiktsmessig bruk og regelmessig vedlikehold er stigen et arbeidsverktøy for langvarig bruk.

11. Produsentinformasjon

KRAUSE-Werk GmbH & Co. KG • Am Kreuzweg 3 • D-36304 Alsfeld • Tel.: +49 (0) 66 31 / 7 95-0
 • Fax: +49 (0) 66 31 / 7 95-139 • E-Mail: info@krause-systems.de • www.krause-systems.com.
 Utgivelsesdato: 1.08.2018.

Introdução

Este manual de instruções e de operação descreve a utilização segura da escada telescópica/escada extensível por cabo, que deve ser usada exclusivamente escada de encosto. Antes da utilização leia atentamente este manual de instruções e de operação por razões de segurança e conserve-o para uma futura consulta. No caso de passagem da escada deve ser entregue o manual de instruções e de operação.

PT

1. Utilização correta

Esta escada é um instrumento de trabalho móvel que pode ser usada em diferentes locais. Com esta escada podem ser executados trabalhos em pequena escala em altura nos quais não é apropriada a utilização de outro instrumento de trabalho (consultar Regulamento sobre a segurança de meios operacionais). Esta escada deve ser usada apenas conforme descrito neste manual de instruções e de operação. Qualquer outra utilização é considerada incorreta. Não é assumida qualquer responsabilidade por danos resultantes de um uso inadequado. As alterações na escada que não estejam autorizadas pelo fabricante levam à perda de quaisquer garantias.

2. Informações técnicas

Representação da escada telescópica/escada extensível por cabo em diferentes posições de montagem e listagem dos seus componentes. As informações técnicas relevantes para o respetivo tipo de escada estão afixadas no produto. Encontra na tabela mais informações.

3. Material fornecido

Lista de todas as peças individuais fornecidas (exemplo):

Peças da escada (completas) + Manual de instruções e de operação + Travessa transversal + Travessa Trigon (se necessária) + Elementos de montagem

4. Instrução para a montagem

Conforme o tipo de escada e o estado de entrega, a escada pode eventualmente precisar ser totalmente montada antes do uso. Descrição/Representação dos trabalhos de montagem que devem ser executados antes do uso. Exemplo: Montagem da travessa transversal e da travessa Trigon.

5. Indicações gerais de segurança

Risco de asfixia através da embalagem. As escadas e o material da embalagem não são um brinquedo para crianças. Durante a utilização desta escada de degraus subsiste essencialmente o perigo de queda ou tombamento. Por isso, podem ser feridas pessoas e danificados objetos. Todos os trabalhos com e na escada devem ser realizados de modo que estes perigos sejam minimizados tanto quanto possível. A escada deve ser usada apenas para trabalhos leves de curta duração. Não trabalhar na escada durante períodos prolongados sem pausas regulares. A fadiga compromete um uso seguro. A escada deve ser apropriada para a respetiva utilização e deve ser usada apenas na posição de montagem prescrita. Usar apenas os degraus previstos. A escada ou as peças da escada não devem ser alteradas. Deve zelar-se por uma estabilidade segura durante os trabalhos, assim como durante as subidas e descidas. As disposições e regulamentações nacionais válidas devem ser impreterivelmente respeitadas, em particular no caso de uso profissional. Utilizar apenas acessórios autorizados pelo fabricante!

6. Instalação / Operação

Durante a instalação e a operação da escada devem ser indispensavelmente respeitadas as indicações especificadas no produto e no manual de instruções e de operação.

Indicações relativas ao manuseamento da escada telescópica:

Colocação e posicionamento seguros da escada telescópica. Montar o sistema de engate e fixação, ajuste e fixação das peças superiores da escada, separação da travessa das peças da escada (se existente).

Indicações relativas ao manuseamento da escada extensível por cabo:

Colocação e posicionamento seguros da escada extensível por cabo. Proteção contra extração, operação com uma só mão. Montar o sistema de engate e fixação, ajuste e fixação das peças superiores da escada, separação da travessa das peças da escada (se existente).

6.1 Indicações gerais de segurança



1. Aviso, queda a partir da escada.



2. Ler completamente o manual. Estão disponíveis na internet informações adicionais.

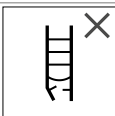

3. Verificar se a escada estará danificada após a entrega e antes de cada utilização. Não usar escadas danificadas.





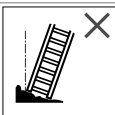



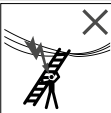

4. Carga máxima

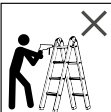
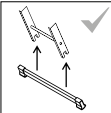
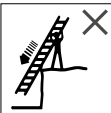
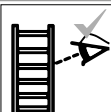

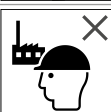

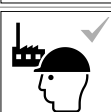



5. Colocar a escada sobre uma base plana, nivelada e fixa. As sapatas da escada não devem enterrar-se no solo.

6.		Não é permitido inclinar-se lateralmente para fora!
7.		Eliminar as impurezas no piso.
8.		Deve estar apenas uma pessoa de cada vez na escada.
9.		Subir e descer com a face voltada para a escada.
10.		Agarrar-se bem à escada durante a subida, a descida e os trabalhos, se necessário, adotar precauções de segurança adicionais.
11.		Não são permitidas cargas laterais excessivas, p. ex. ao fazer furos nas paredes e em betão.
12.		Os objetos transportados durante a subida de uma escada não devem ser pesados e devem ser fáceis de manusear.
13.		Usar calçado adequado para subir a escada.
14.		Está apto fisicamente para utilizar a escada? Determinadas condições de saúde, toma de medicamentos, abuso de álcool e de drogas podem comprometer a segurança durante a utilização da escada.
15.		Não permanecer na escada durante períodos prolongados sem pausas regulares (A fadiga é um risco).
16.		Para prevenir danos durante o transporte de escadas em barras de tejadilho ou num veículo pesado de mercadorias, assegurar que as escadas estão fixas ou apertadas de modo apropriado
17.		Antes da utilização verificar se a escada é adequada para a respetiva utilização e que não apresenta quaisquer danos.
18.		Eliminar todas as impurezas na escada, p. ex. tinta húmida, sujidade, óleo ou neve
19.		Não utilizar as escadas ao ar livre no caso de condições atmosféricas desfavoráveis (p. ex. vento forte, gelo, neve)
20.		Para o uso profissional deve ser realizada uma avaliação de riscos tendo em conta as normas legais no país de operação.
21.		Durante a colocação da escada deve ser considerado o risco de colisão, p. ex. com peões, veículos ou portas. Bloquear as portas (mas não as saídas de emergência) e janelas na área de trabalho.

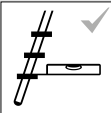
22.	 <p>Determinar todos os riscos envolvidos na área de trabalho devido aos meios operacionais elétricos, p. ex. linhas áreas de alta tensão ou outros meios operacionais elétricos expostos.</p>
23.	<p>No caso de trabalhos inevitáveis sob tensão ou nas proximidades de linhas áreas elétricas não usar escadas que conduzam eletricidade (p. ex. escadas de alumínio).</p>
24.	 <p>Não utilizar a escada como ponte.</p>
25.	 <p>Não proceder a quaisquer alterações na escada a nível construtivo.</p>
26.	<p>Nunca colocar a escada numa nova posição durante a utilização!</p>
27.	<p>Não utilizar as escadas ao ar livre no caso condições desfavoráveis do vento.</p>
28.	 <p>Se a escada for fornecida com estabilizadores estes devem ser colocados pelo utilizador antes da primeira utilização.</p>
29.	 <p>Não posicionar a escada de cima.</p>
30.	 <p>Não posicionar a escada de cima.</p>
31.	 <p>Realizar uma inspeção visual</p>
32.	  <p>Escadas para uso doméstico</p>
33.	  <p>Escadas para uso profissional</p>

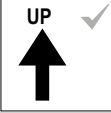
6.2. Utilização como escada de encosto

- | | |
|----|--|
| 1. |  <p>A escada deve ser colocada na posição de montagem correta, p. ex. ângulo de incidência correto para escadas de encosto (ângulo de inclinação 65 a 75°), os degraus ou estribos devem estar horizontais.</p> |
|----|--|

2.		As escadas de encosto com degraus devem ser usadas de modo que estes estejam na posição horizontal.
3.		Ter em atenção a projeção mínima acima do ponto de encosto da escada.
4.		A escada deve ser usada apenas no sentido especificado de instalação.
5.		Encostar as escadas de encosto a superfícies planas, firmes e fixar antes da utilização, p. ex. prender ou colocar dispositivos adequados para salvaguardar a estabilidade da estrutura.
6.		Não usar os três primeiros degraus de uma escada de encosto como superfície de apoio.
7.		A extremidade solta do cabo deve ser atada na escada (apenas se tal for necessário devido à estrutura da escada).
8.		Os dispositivos de bloqueio, se instalados, devem ser completamente fixos antes da utilização.

7. Manutenção / Conservação

A conservação e manutenção da escada devem assegurar o seu bom funcionamento. A escada deve ser regularmente verificada quanto a danos. Deve estar assegurado o funcionamento de peças móveis. As peças móveis devem ser regularmente oleadas. As reparações na escada devem ser realizadas por uma pessoa competente e em conformidade com as instruções do fabricante. A limpeza da escada, em especial de todas as peças móveis, deve ser realizada imediatamente após o uso no caso de sujidade visível. Usar apenas produtos de limpeza comuns, solúveis em água. Não usar produtos agressivos, abrasivos. No caso de uso profissional da escada é necessária uma verificação regular, periódica quanto ao bom estado, por uma pessoa competente (inspeção visual e teste de funcionamento.) Para isso devem ser estabelecidos o tipo, escopo e prazos das verificações necessárias. Os intervalos de tempo para a verificação regem-se pelas condições operacionais, em especial de acordo com a frequência de utilização, o desgaste decorrente da utilização, assim como a ocorrência e gravidade de falhas detetadas nas verificações anteriores. O operador deve garantir também que, as escadas danificadas não são usadas e são guardadas de modo que, não seja possível a continuação do uso até à reparação ou descarte correto.

Elemento(s) de escada:	Pontos de verificação:	sim/não
1. Pontos gerais de verificação	Todas as fixações (rebites, parafusos, pernos, etc.) devem estar disponíveis na íntegra. As fixações estão eventualmente frouxas ou corroídas? Existem impurezas (p. ex. sujidade, lama, tinta, óleo ou lubrificante) na escada?	<input type="checkbox"/> <input type="checkbox"/>
2. Corrimão da escada/ degraus da escada ou degraus da escada/arco de segurança	Todos os degraus da escada devem estar completos. Os corrimãos, degraus ou arco de segurança estão eventualmente deformados, torcidos, amassados, partidos ou corroídos? Os degraus da escada estão eventualmente desgastados, soltos, corroídos ou danificados? A plataforma (se existente) ou as peças/fixações desta estão danificadas ou corroídas ou em falta?	<input type="checkbox"/> <input type="checkbox"/>

3. Elementos de conexão, guia da escada, guarnições	Verificar as guias da escada, bloqueios e dispositivos de segurança quanto à funcionalidade e estabilidade, assim como quanto a danos e corrosão. Os bloqueios, dispositivos de segurança ou reforços estão eventualmente danificados, frouxos ou corroídos ou estes são inexistentes?		
4. Sapatas, travessa transversal	Verificar a travessa transversal e as sapatas quanto à funcionalidade e estabilidade, assim como quanto a danos e corrosão. Devem estar disponíveis todas as sapatas da escada/capas das extremidades. As sapatas da escada estão frouxas, desgastadas ou corroídas?		
5. Rótulos da escada/ Manual de instruções e de operação	Todos os rótulos da escada, assim como o manual de instruções e de operação estão disponíveis e bem legíveis?		
RESULTADO	A escada está em condições e pode continuar a ser usada.		
	A escada só deve ser usada de novo após uma reparação.		
	A escada está com defeito e deve ser descartada.		

8. Armazenamento

De modo a evitar quaisquer danos a escada deve ser bem fixa durante o transporte (p. ex. em barras de tejadilho ou num veículo). O armazenamento da escada deve ser efetuado num ambiente seco, na posição vertical, na horizontal ou pendurada na parede por meio de um suporte de parede adequado. Quaisquer danos devem ser eliminados e todas as peças devem ser protegidas das condições atmosféricas. A escada deve ser armazenada de modo que esteja protegida de crianças a brincar e que nenhuma pessoa seja estorvada. Além disso, deve ser armazenada de modo que não possa ser facilmente roubada/usada para fins ilícitos.

9. Embalagem / Eliminação

A embalagem deve ser descartada de acordo com a legislação e as disposições aplicáveis. Após o término da aptidão para utilização a escada deve ser descartada de acordo com as regulamentações aplicáveis. O alumínio é um material de alta qualidade e deve ser reencaminhado para um processo de reciclagem. O seu município fornece informações pormenorizadas a este respeito.

10. Vida útil

No caso de uso adequado e manutenção regular a escada será um instrumento de trabalho utilizável a longo prazo.

11. Indicações dos fabricantes

KRAUSE-Werk GmbH & Co. KG • Am Kreuzweg 3 • D-36304 Alsfeld • Tel.: +49 (0) 66 31 / 7 95-0
• Fax: +49 (0) 66 31 / 7 95-139 • E-Mail: info@krause-systems.de • www.krause-systems.com.
Data de emissão: 1.08.2018.

Johdanto

Nämä käyttöohjeet kuvaavat jatko-/kaapelitikkaiden turvallisen käytön. Tikkaita saa käyttää vain vinotikkaina. Lue nämä ohjeet huolellisesti ennen käyttöä turvallisuutesi takia, ja säilytä ne tulevaa käyttöä varten. Jos pukkitikkaat luovutetaan uudelle omistajalle, tulee käyttöohjeet luovuttaa niiden mukana.

FI

1. Käyttötarkoituksen mukainen käyttö

Nämä tikkaat ovat liikkuva työkalu, jota voidaan käyttää eri käyttöpaikoilla. Näillä tikkailla voidaan suorittaa pienen mittakaavan töitä korkeudella, jossa muiden työvälineiden käyttö ei ole määräysten mukaista (katso käyttöturvallisuusmääräykset). Näitä tikkaita saa käyttää ainoastaan näissä käyttö-ohjeissa kuvatuilla tavoilla. Kaikki muut käyttötavat katsotaan käyttötarkoituksen vastaisiksi. Käyttötarkoituksen vastaisen käytön aiheuttamista vahingoista ei anneta mitään takuita. Tämän tyyppisiä tikkaita tulisi käyttää pääasiassa sisätiloissa. Sellaisten muutosten tekeminen tikkaisiin, jotka eivät ole valmistajan hyväksymiä johtavat takuun raukeamiseen.

2. Tekniset tiedot

Jatko-/kaapelitikkaiden eri asennusvaihtoehtojen esittely ja luettelo tikkaiden osista. Jokaisen tikastyyppin soveltuvat tekniset tiedot toimitetaan tuotteen mukana. Lisätietoja saat taulukosta.

3. Toimituksen sisältö

Lista kaikista toimitetuista osista (esimerkki):

Tikkaan osat (täydellinen toimitus) + käyttöohjeet + poikittaispalkki + kolmiopalkki (tarvittaessa) + asennusosat

4. Kokoamisohjeet

Tikkaat on koottava täydellisesti ennen käyttöä tikkaiden tyyppin ja toimituksen tilan mukaisesti. Kuvaus ennen tikkaiden käyttöä tarvittavista asennustehtävistä. Esimerkiksi poikittais- ja kolmiopalkin asennus.

5. Yleiset turvaohjeet

Pakkauksen aiheuttama tukehtumisvaara. Tikkaita käytettäessä on lähtökohtaisesti aina olemassa putoamis- tai kaatumisvaara. Tämä voi aiheuttaa henkilö- tai omaisuusvahinkoja. Tikkaat ja pakkausmateriaali eivät ole lasten leikkikaluja. Kaikki tikkailla suoritettavat työt on tehtävä siten, että nämä vaarat pysyvät mahdollisimman pieninä. Tikkaita tulee käyttää ainoastaan keveisiin ja lyhytaikaisiin töihin. Älä työskentele tikkailla liian pitkään ilman taukoa. Väsymys vaarantaa turvallisen käytön. Tikkaiden tulee soveltua kulloiseenkin käyttötarkoitukseen, ja niitä saa käyttää vain määrättyissä asetuksissa. Käytä vain toimitettuja askelmia. Tikkaita tai sen osia ei saa muuttaa. Huomioi turvallinen pito työskentelyn aikana sekä tikkailla noustaessa että niiltä laskeuduttaessa. Kansallisesti päteviä määräyksiä ja ohjeita on noudatettava ehdottomasti ammattikäytössä. Käytä vain valmistajan hyväksymiä tarvikkeita.

6. Kokoaminen / käyttö

Tikkaita koottaessa sekä käytettäessä on aina noudatettava tuotteen ja sen käyttöohjeen ohjeita.

Ohjeita jatkotikkaiden käsittelyyn:

Jatkotikkaiden turvallinen asennus ja sijoittaminen. Lukitusjärjestelmä ja kiinnitys, tikkaiden yläosan säätö ja kiinnitys, tikkaiden osien irrottaminen toisistaan. Poikkipalkin asennus (jos sisältyy toimitukseen).

Ohjeita kaapelitikkaiden käsittelyyn:

Kaapelitikkaiden turvallinen asennus ja sijoittaminen. Irtvetosuojaus, yhden käden käyttö. Lukitusjärjestelmä ja kiinnitys, tikkaiden yläosan säätö ja kiinnitys, tikkaiden osien irrottaminen toisistaan. Poikkipalkin asennus (jos sisältyy toimitukseen).

6.1 Yleiset turvaohjeet





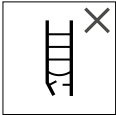



-
-  Varoitus, tikkailla putoaminen







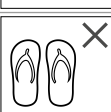

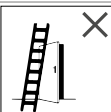

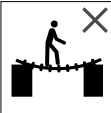
 -  Lue ohjeet kokonaan. Lisätietoja tikkaista saat internetistä.

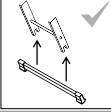
 -  Tarkasta tikkaat toimituksen jälkeen ja ennen jokaista käyttöä vaurioiden varalta. Älä käytä vaurioituneita tikkaita.

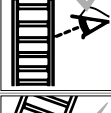

 -  Suurin kuorma





 -  Aseta tikkaat tasaiselle, suoralle ja kiinteälle alustalle. Tikkaiden jalat eivät saa upota maahan.
-

6.		Sivulle nojaaminen on kielletty!
7.		Poista likaantumat lattialta.
8.		Tikkailla saa olla vain yksi henkilö kerrallaan.
9.		Pidä kasvat kohti tikkaita niille noustessasi tai niiltä laskeutuessasi.
10.		Pidä kunnolla kiinni kiipeämisen ja tikkailla työskentelyn aikana, tai noudata tarvittaessa lisäturvatoimenpiteitä.
11.		Liiallisia sivuttaisia kuormia ei sallita, esim. porattaessa muurauksia tai betonia.
12.		Tikkaille kuljetettujen esineiden tulee olla kevyitä ja helposti saatavilla.
13.		Käytä kiivetessäsi sopivia jalkineita.
14.		Salliiko terveytesi tikkaiden käytön? Tietyt terveyden tilat, lääkkeiden käyttö ja alkoholin tai huumaavien aineiden väärinkäyttö voivat aiheuttaa turvallisuuden vaarantumisen tikkaita käytettäessä.
15.		Älä oleile tikkailla liian pitkään ilman säännöllisiä taukoja (väsymys on vaaratekijä).
16.		Varmista, että tikkaat ovat kunnolla kiinni kattotelineissä tai kuorma-autoissa kuljetuksen aikana vaurioiden ehkäisemiseksi.
17.		Tarkasta ennen käyttöä, että tikkaat soveltuvat käyttötarkoitukseen ja ovat ehjät.
18.		Poista tikkailta kaikki lika, esim. kostea maali, maa-aines, öljy tai lumi.
19.		Älä käytä tikkaita ulkona huonoissa sääoloissa (esim. kova tuuli, jää, lumisade).
20.		Kaupallista käyttöä varten riskienarviointi on suoritettava käyttömaan lainsäädännön mukaisesti.
21.		Tikkaita asetettaessa on huomioitava törmäysvaara, esim. jalankukijoihin, ajoneuvoihin tai oviin. Varmista työalueen ovet ja ikkunat (ei kuitenkaan hätäuloskäyntejä).

22.  Tunnista kaikki työalueen sähkölaitteiden aiheuttamat vaarat, esim. korkeajänniteilmajohdot tai muut vapaana olevat sähkölaitteet.
23.  Sähköjohtimien läheisyydessä tai jännitteen alaisten osien parissa tehtävien välttämättömien töiden tapauksessa varmista, ettet käytä sähköä johtavia tikkaita (esim. alumiinitikkaat).
24.  Älä käytä tikkaita siltana.
25.  Älä tee tikkailla mitään rakenteellisia muutoksia.
26. Älä koskaan siirrä tikkaita toiseen paikkaan käytön aikana!
27. Älä käytä tikkaita ulkona huonoissa tuuliolosuhteissa.
28.  Jos tikkaat toimitetaan vakauttimien kanssa, tulee käyttäjän asentaa nämä vakauttimet ennen ensimmäistä käyttöä.
29.  Älä aseta tikkaita ylhäältä päin.
30.  Suorita silmämääräinen tarkastus.
31.  Suorita silmämääräinen tarkastus.
32.   Tikkaat kotitalouskäyttöön.
33.   Tikkaat kaupalliseen käyttöön.

6.2. Käyttö nojatikkaina

1.  Tikkaat on asennettava oikeaan asentoon, esim. nojatikkaiden oikeaan työskentelykulmaan (kallistuskulma 65–75°), pienojen tai askelmien on oltava vaakasuorassa.
2.  Tikkaita, joissa on portaita, on käytettävä portaat vaakasuorassa asennossa.

3.		Ota huomioon vähimmäisulkonema tikkaiden sijoituskohdassa.
4.		Tikkaita voi käyttää vain määritettyyn suuntaan.
5.		Sijoita nojatikkaat tasaista, kiinteää alustaa vasten ja kiinnitä paikalleen ja tasapainota ennen käyttöä soveltuvilla välineillä.
6.		Älä käytä tikkaiden kolmea ylintä askelmaa seisomapaikkana.
7.		Kaapelin irtonainen pää on sidottava kiinni tikkaisiin (vain jos tämä on välttämätöntä tikkaiden rakenteen takia).
8.		Mahdolliset lukituslaitteet on kiinnitettävä kokonaan ennen käyttöä.

7. Huolto / kunnossapito

Tikkaiden hoidon ja huollon tarkoitus on varmistaa niiden toimivuus. Tikkaat tulee tarkastaa säännöllisesti vaurioiden varalta. Liikkuvien osien toimivuus tulee varmistaa. Liikkuvat osat tulee öljytää säännöllisesti. Tikkaiden korjaukset suorittaa ammattihenkilö valmistajan ohjeiden mukaan. Tikkaiden ja varsinkin kaikkien liikkuvien osien puhdistus tulee suorittaa näkyvän likaantumisen tapauksessa heti käytön jälkeen. Käytä vain kaupallisia vesiliukoisia puhdistusaineita. Älä käytä aggressiivisia tai kuluttavia aineita. Tikkaiden ammattimaisessa käytössä on pätevän henkilöstön suoritettava oikeellisen kunnan säännöllisiä ja toistuvia tarkastuksia (silmämääräinen ja toiminnallinen tarkastus). Tarpeellisten tarkastusten tapa, laajuus ja tärkeys tulee määrittellä. Tarkastusten aikavälit riippuvat käyttöolosuhteista, erityisesti käytön yleisyydestä, kuormituksesta sekä aiemmissa tarkastuksissa havaittujen puutteiden määrästä ja vakavuudesta. Käyttäjän on huolehdittava että viallisia tikkaita ei käytetä, ja että niitä säilytetään siten, että niiden käyttö on mahdotonta ennen kuin vikat on poistettu tai tikkaat hävitetty.

Tikkaan osa(t):	tarkastuskohdat:	kyllä/ei	
1. Yleiset tarkastuskohdat:	Kaikkien kiinnikkeiden (niittien, ruuvien, pulttien ym.) on oltava täydellisiä. Ovatko kiinnikkeet löysällä tai ruosteessa? Onko tikkailla epäpuhtauksia (esim. maa-ainesta, mutaa, lakkaa, öljyä tai rasvaa)?	<input type="checkbox"/>	<input type="checkbox"/>
2. Portaat/tikkaan poikkipuut tai tikasaskelmat/turvakannattimet	Kaikkien poikkipuiden (askelmien) on oltava täydellisiä. Ovatko portaat, poikkipuut tai turvakannattimet vääntyneet, taipuneet, lommoilla, halkeilleet tai ruosteessa? Ovatko poikkipuut tai askelmat kuluneet, löysällä, ruostuneet tai vaurioituneet? Onko alusta (jos käytössä) tai sen osat/varusteet vaurioituneet tai puuttuvat?	<input type="checkbox"/>	<input type="checkbox"/>
3. Kiinnitysosat, tikaskisko, kiinnikkeet	Tarkasta tikaskiskojen, kiinnikkeiden ja turvalaitteiden toiminta, kiinnitys, vauriot ja ruostuminen. Ovatko kiinnikkeet ja turvalaitteet tai nurkkakiinnikkeet vaurioituneet, löysällä tai ruostuneet, tai puuttuvatko ne kokonaan?	<input type="checkbox"/>	<input type="checkbox"/>
4. Jalat, poikkitraverssi	Tarkasta jalkojen ja poikkitraverssin toiminta, kiinnitys, vauriot ja ruostuminen. Kaikkien jalkojen/tuppien on oltava täydelliset. Ovatko jalat löysällä, kuluneet tai ruostuneet?	<input type="checkbox"/>	<input type="checkbox"/>

5. Tikkaiden tunnistet/ käyttöohjeet	Ovatko kaikki tunnistet sekä käyttöohjeet saatavilla ja luettavissa?	<input type="checkbox"/>	<input type="checkbox"/>
TULOS	Tikkaat ovat kunnossa, ja niitä voidaan käyttää.	<input type="checkbox"/>	<input type="checkbox"/>
	Tikkaita voidaan käyttää vasta korjausten jälkeen.	<input type="checkbox"/>	<input type="checkbox"/>
	Tikkaat ovat vialliset, ja ne tulee hävittää.	<input type="checkbox"/>	<input type="checkbox"/>

8. Varastointi

Vaurioiden välttämiseksi tikkaat tulee kiinnittää kunnolla kuljetuksen (esim. kattotelineessä tai autossa) ajaksi. Tikkaat tulisi varastoida ainoastaan kuivassa paikassa pystysuorassa, makuuasennossa tai sopivan pidikkeen avulla seinällä riippuen. Kaikki vaurioitumismahdollisuudet tulee sulkea pois, ja kaikki osat suojata sään vaikutuksilta. Tikkaat on varastoitava lasten ulottumattomissa ja siten, että ne eivät muodosta estettä (mahdollinen kompastumisvaara). Lisäksi on huolehdittava siitä, että tikkaita ei voida käyttää rikollisiin tarkoituksiin.

9. Pakkaus / hävittäminen

Pakkaus on hävitettävä soveltuvien määräysten ja lakien mukaisesti. Käyttöään kuluttua myös tikkaat tulee hävittää soveltuvien säännösten mukaisesti. Alumiini on arvokas materiaali, ja se tulisi kierrättää. Tarkempia tietoja saat paikallisilta viranomaisilta.

10. Käyttöikä

Tarkoituksenmukaisessa käytössä ja säännöllisesti huollettuna tikkaat ovat pitkäkestoinen työväline.

11. Valmistajan tiedot

KRAUSE-Werk GmbH & Co. KG • Am Kreuzweg 3 • D-36304 Alsfeld • Tel.: +49 (0) 66 31 / 7 95-0
 • Fax: +49 (0) 66 31 / 7 95-139 • E-Mail: info@krause-systems.de • www.krause-systems.com.
 Käyttöohjeiden julkaisupäivämäärä: 1.08.2018.

Sissejuhatus

Käesolev kasutusjuhend kirjeldab nende lükand- ja nõormehhanismiga pikendatavate redelite ohutus kasutust, mida kasutatakse eranditult toendredelitena. Palun lugege käesolev kasutusjuhend ohutuspõhjustel põhjalikult läbi ja säilitage hilisemaks konsultatsiooniks. Redeli edasi andmisel tuleb kasutusjuhend kaasa anda.

1. Otstarbekohane kasutamine

Käesoleva redeli näol on tegemist mobiilse töövahendiga, mida on võimalik rakendada erinevates kohtades. Käesoleva redeliga on võimalik teostada maast kõrgemal väikesel arvu töid, mille puhul muud töövahendeid kasutatakse suhteliselt vähe (vaadake saksa töövahendite ohutuse määrus). Käesolevat redelit on lubatud kasutada ainult nii, nagu käesolevas kasutusjuhendis kirjeldatud. Iga muu kasutusviis on mittesihipärane. Redeli tootja ei vastuta mittesihipärasest kasutusest põhjustatud kahjude eest. Käesolev redelitüüp on mõeldud eelistatavalt kasutamiseks siseruumides. Redeli juures ilma tootja loata tehtavad muudatused põhjustavad garantii ja tootjapoolse vastutuskohustuse kaotust.

2. Tehniline informatsioon

Lükand- ja nõormehhanismiga pikendatavate redelite kujutised erinevates paigaldusasenditest ja nende osade loend. Iga redelitüübi puhul on peamine tehniline informatsioon märgitud toote peale. Lisainformatsiooni leiate tabelist.

3. Tarnekomplekt

Kõigi tarnitavate osade nimekiri (näide):

redeli osad (terviklik) + kasutusjuhend + risttraavers + kolmnurkraavers (vajadusel) + montaažielemendid

4. Kokkupanemisjuhend

Sõltuvalt redelitüübist ja tarnimisseisundist võib olla vajalik redel enne kasutamist lõplikult kokku monteerida. Redeli kasutamisele eelnevate montaažitööde kirjeldus / kujutis. Näide: rist- ja kolmnurkraaversi paigaldamine.

5. Üldised ohutusjuhised

Pakendist põhjustatud lämbumisoht. Käesoleva redeli kasutamisega kaasneb peamiselt alla- või ümberkukkumise oht. Seeläbi võivad inimesed või esemed viga saada. Redelid ja pakkematerjal ei ole laste mänguasjad. Kõik redeli abil ja peal teostatavad tööd tuleb teostada nii, et nimetatud ohtude risk oleks võimalikult väike. Kasutage redelit ainult lihtsateks, lühikest aega kestvateks töödeks. Ärge töötage redeli peal liiga pikka aega järjest ilma regulaarsete pausideta. Väsimus ohustab turvalist kasutust. Iga redel peab olema vastava rakendusala jaoks sobiv ning seda tohib kasutada ainult ettenähtud püstituskohtades. Kasutage ainult selleks ettenähtud astmelaudu. Redeli või selle osade juures muudatuste tegemine on keelatud. Pöörake tähelepanu kindlale kinnihoidmisele nii töötamisel kui ka üles- ja alla ronimisel. Kehtivatest riiklikest nõuetest ja eeskirjadest tuleb kinni pidada eelkõige professionaalse kasutuse puhul. Kasutage ainult tootja poolt lubatud tarvikuid.

6. Ülesehitus / kasutamine

Redeli ülesehitusel ja kasutamisel tuleb tingimata kinni pidada toote peal ja kasutusjuhendis kirjeldatud juhistest.

Märkused lükandredeli käsitlemise kohta:







Lükandredeli turvaline püstitsemine ja positsioneerimine. Ankrusüsteem ja kinnitamine, redeli ülemiste osade seadistamine ja kinnitamine, redeli osade eraldamine Traaversite monteerimine (kui olemas).



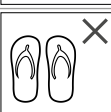

Märkused nõormehhanismiga redelite käsitlemise kohta:

Nõormehhanismiga redelite turvaline püstitsemine ja positsioneerimine. Väljatõmbamiskaitse, ühe käega seadistamine. Fiksaatorisüsteem ja kinnitamine, redeli ülemiste osade reguleerimine ja kinnitamine, redeli osade eraldamine, traaversi monteerimine (kui olemas).

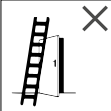
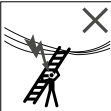

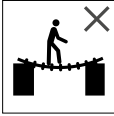
6.1 Üldised ohutusjuhised

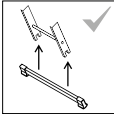
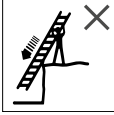
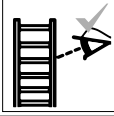

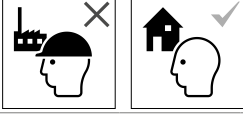
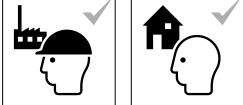
-  Hoiatus: Redeli kukkumine
-  Lugege juhend täies ulatuses läbi. Lisainformatsiooni redeli kohta leiate internetist.
-  Kontrollige peale tarnimist ja enne iga kasutuskorda, et redel ei oleks viga saanud. Ärge kasutage viga saanud reделеid.
-  Maksimaalne koormus
-  Püstitage redel tasasel, horisontaalsel ja tugeval aluspinnal. Redeli jalad ei tohi maa sisse vajuda.
-  Külje suunas üle redeli ääre sirutamine keelatud!
-  Kontrollige, et aluspind ei oleks määrduanud.

8.		Redelil tohib korraga viibida ainult üks inimene.
9.		Ronige redelit pidi üles ja alla nägu redeli suunas.
10.		Hoidke üles ja alla ronimisel ning redeli peal töötamisel kõvasti kinni, vajadusel võtke kasutusele lisanduvad ohutusmeetmed.
11.		Liigne koormus külje suunas keelatud, nt puurimistöödel müüride ja betooni juures.
12.		Redelit pidi üles ronimisel transporditavad esemed peavad olema kerged ja lihtsalt käsitsetavad.
13.		Kandke redelile astudes sobivaid jalanõusid.
14.		Kas Teie tervislik seisund võimaldab redelit kasutada? Teatud tervislikud seisundid, tarvitatavad ravimid, alkoholi või narkootikumide tarvitamine võivad redeli kasutamise turvalisust vähendada.
15.	Ärge töötage redelil seistes liiga kaua ilma regulaarsete puhkepausideta (väsimus on ohtlik).	
16.	Redelite transportimisel katuseraamidel või kaubaautodes tuleb vigastuste vältimiseks kontrollida, et redel oleks nõuetekohaselt kinnitatud või paigaldatud.	
17.	Kontrollige enne kasutamist, kas redel on vastava rakendusala jaoks sobiv ning ega redel ei ole viga saanud.	
18.	Kõrvaldage kogu redelile kogunenud mustus, nt vedel värv, mustus, õli või lumi.	
19.	Halbade ilmastikutingimustega (nt tugeva tuule, jäite, libeda lume korral) ärge kasutage reदेleid vabas õhus.	
20.	Tööstusliku kasutuse korral tuleb regulaarselt teostada riskide hindamine vastavalt kasutusriigi eeskirjadele.	
21.		Redeli püstitamisel tuleb silmas pidada kokkupõrkeriski, nt jalakäijate, sõidukite või ustega. Tööpiirkonda jäävad ukсед (välja arvatud evakueerimisteed) ja aknad lukustada.
22.		Kindlaks tuleb teha kõigist tööpiirkonnas asuvatest elektriseadmetest lähtuv risk, nt kõrgepinge- või elektriliinidest või muudest elektriseadmetest.
23.	Vältimatute, elektripinge all teostatavate tööde puhul on keelatud kasutada voolu juhtivast materjalist reदेleid (nt alumiiniumreदेleid).	

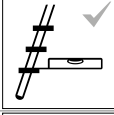
24.		Ärge kasutage redelit sillana.
25.		Redeli konstruktsiooni muutmine on keelatud.
26.		Redeli liigutamine uude positsiooni kasutamise käigus on keelatud!
27.		Ärge kasutage redelit ebasoodsate tuuleolude korral vabas õhus.
28.		Kui redel tarnitakse koos stabilisaatoritega, tuleb stabilisaatorid enne esimest kasutuskorda kasutaja poolt redeli külge kinnitada.
29.		Ärge positsioneerige redelit ülevalt poolt.
30.		Teostage visuaalne kontrollimine.
31.		Teostage visuaalne kontrollimine.
32.		Redeliid koduseks kasutamiseks.
33.		Redeliid tööstuslikuks kasutamiseks.

6.2. Kasutamine toendredelina

1.		Redel tuleb püstitada õiges paigaldusasendis, st toendredelite korrektse paigaldusnurga all (kaldenurk 65 kuni 75°), redelipulgad või -astmed peavad olema horisontaalses asendis.
2.		Astmetega püstredeleid tuleb kasutada nii, et astmed asuks horisontaalses asendis.
3.		Pöörake tähelepanu redeli minimaalsele üleulatusele toetuspunktist.

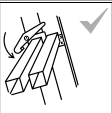
4.		Redelit on lubatud kasutada ainult ettenähtud paigaldussuunaga.
5.		Toetage püstredel tasapinnaliste tugevate pindade vastu ja kinnitage need, nt kinni sidumise või sobiva seadise abil, mis aitaks tagada redeli püstiseismise stabiilsuse.
6.		Ärge kasutage püstredeli kolme viimast pulka seismiseks.
7.		Siduge nõõri lahtine ots redeli külge kinni (ainult juhul, kui redeli konstruktsioon seda nõuab)
8.		Paigaldatud tõkkeseadmed tuleb enne redeli kasutamist täiel määral kinnitada.

7. Hooldamine

Redelit hooldatakse selle töökorras hoidmiseks. Redelit tuleb regulaarselt vigastuste suhtes kontrollida. Tagada tuleb liikuvate osade toimimine. Liikuvaid osasid tuleb regulaarselt õlitada. Redeli juures teostatavaid remonditöösid on lubatud viia läbi ainult väljaõppinud spetsialisti poolt vastavalt tootja juhiste. Redeli puhastamine, eriti liikuvate osade puhul, tuleb silmnähtava määrdumise korral kohe peale kasutust ette võtta. Kasutage ainult harilikke vees lahustuvaid puhastusvahendeid. Ärge kasutage agressiivseid abrasiivseid puhastusvahendeid. Redeli tööstusliku kasutamise korral on nõutav selle seisundi nõuetele vastavuse regulaarne korduv kontrollimine volitatud isiku poolt (vaatlus- ja töökorra kontroll). Selleks tuleb määrata kindlaks vajalike kontrolltoimingute liik, ulatus ja tähtajad. Kontrollimise tähtajad sõltuvad kasutustingimustest, eriti kasutussagedusest, kasutuse käigus mõjuvast koormusest ning eelnevate kontrollimiste käigus esinenud puuduste sagedusest ja raskusastest. Ettevõtja on kohustatud hoolitsema ka selle eest, et kahjustatud redelid kasutuselt kõrvaldataks ning selliselt ladustataks, et nende edasine kasutamine ilma asjatundliku remondita või käitlemiseta oleks välistatud.

Redeli element (elemendid):	Kontrollitavad punktid	jah/ei
1. Üldised kontrollitavad punktid	Kõik kinnituskohad (needid, kruvid, poldid jne) peavad täies ulatuses olemas olema. Kas mõni kinnituskoht on lõtvunud või roostes? Kas redelil on märgata määrdumist (nt mustuse, pori-, laki-, õli- või rasvapekid)?	<input type="checkbox"/> <input type="checkbox"/>
2. Redelipulgad/püstpuud või redeliastmed/kaitsepiirded	Kõik redelipulgad (-astmed) peavad olemas olema. Kas mõni redelipulk, redeliaste või kaitsepiire on paindunud, keerdus, mõlkinud, mõranenud või roostes? Kas redelipulgad või -astmed on kulunud, lõtvunud kinnitusega, roostes või vigastatud? Kas platvorm (kui olemas) või selle osad/kinnitused kahjustatud või roostes või puuduvad?	<input type="checkbox"/> <input type="checkbox"/>
3. Ühenduselemendid, redeli fiksaatorid, furnituur	Kontrollige redeli fiksaatorite, kinnituselementide ja ohutusseadmete töökindlust ja tugevust ning vigastusi ja roostetamist. Kas kinnituselemendid või ohutusseadmed või nurgatugevdused on vigastatud, lõdvad või roostes või puuduvad need üldse?	<input type="checkbox"/> <input type="checkbox"/>
4. Jalad, risttraavers	Kontrollige jalgade ja risttraaversi töökindlust ja tugevust ning vigastusi ja roostetamist. Kõik redeli jalad / otsakatted peavad olemas olema. Kas redeli jalad on lõtvunud, kulunud või roostes?	<input type="checkbox"/> <input type="checkbox"/>

5. Redeli tähised/ kasutusjuhend	Kas kõik redeli tähised ning kasutusjuhend on olemas ja hästi loetavad?	<input type="checkbox"/>	<input type="checkbox"/>
TULEMUS	Redel on korras ja seda võib edasi kasutada.	<input type="checkbox"/>	<input type="checkbox"/>
	Redelit tohib alles peale remonti edasi kasutada.	<input type="checkbox"/>	<input type="checkbox"/>
	Redel on katki ja tuleb utiliseerida.	<input type="checkbox"/>	<input type="checkbox"/>

8. Ladustamine

Igasuguste vigastuste vältimiseks tuleb redel transpordi käigus (nt katuseraami külge või autosse) korralikult kinnitada. Ladustamine peaks toimuma kuivas kohas püstises, pikali lamavas või sobiva seinakinnituse abil seinale riputatud asendis. Redeli vigastamine tuleb vältida ning kõik osad peavad olema kaitstud ilmastikumõjude eest. Redelit tuleb ladustada selliselt, et see oleks kaitstud mängivate laste eest ning see ei takistaks inimesi (võimalik komistamisoht). Samuti tuleb ladustamisel hoolitseda selle eest, et redelit ei oleks lihtne kriminaalsel otstarbel varastada/kasutada.

9. Pakendamine / utiliseerimine

Pakkematerjal tulen käidelda vastavalt kehtivatele määrustele ja seadustele. Kasutatavuse lõppedes tuleb redel käidelda vastavalt kehtivatele eeskirjadele. Alumiinium on kõrgekvaliteetne materjal ja tuleks suunata ümbertöötlemisele. Täpsema info selle kohta leiate vastuvast omavalitsusest.

10. Kasutusaeg

Otstarbekohasel kasutamisel ja regulaarse hooldamise korral on redel pikaajaliselt kasutatav töövahend.

11. Tootja andmed

KRAUSE-Werk GmbH & Co. KG • Am Kreuzweg 3 • D-36304 Alsfeld • Tel.: +49 (0) 66 31 / 7 95-0
 • Fax: +49 (0) 66 31 / 7 95-139 • E-Mail: info@krause-systems.de • www.krause-systems.com.
 Väljaandmise kuupäev: 1.08.2018.

Indledning

Denne brugsanvisning beskriver den sikre brug af skyde-/hejsestigen, der udelukkende kan anvendes som enkeltstige. Læs denne brugsanvisning omhyggeligt igennem inden brugen og opbevar den til evt. senere brug. Når trappestigen gives videre, skal brugsanvisningen følge med.

1. Formålsbestemt brug

Denne stige er et mobilt arbejdsmiddel, som kan anvendes på forskellige steder. Ved hjælp af denne stige kan der gennemføres små arbejdsopgaver i højden, hvor det ikke er hensigtsmæssigt at anvende andre arbejdsmidler (se sikkerhedsforordningen). Denne stige må kun anvendes som beskrevet i brugsanvisningen. Enhver anden anvendelse må betragtes som ikke værende i overensstemmelse med formålsbestemt brug. Vi påtager os intet ansvar for skader, som opstår som følge af ikke formålsbestemt brug. Ændringer på stigen som ikke er autoriseret af producenten, medfører, at garantien og mangelsansvaret bortfalder.

2. Tekniske informationer

Grafisk fremstilling af skyde-/hejsestigen i forskellige opstillingspositioner og liste over dens komponenter. De for den pågældende stigetype relevante tekniske data er anbragt på produktet. I tabellen finder du yderligere oplysninger.

3. Leveringsomfang

Liste over alle medfølgende enkeltdele (eksempel):

Stigedele (komplet) + Brugsanvisning + tværtravers + trigon- travers (hvis nødvendig) + monteringsselementer

4. Sammenbygningsvejledning

Iht. stigetype og leveringstilstand skal stigen evt. endnu monteret komplet inden brugen. Beskrivelse / grafisk visning af monteringsarbejde, som skal udføres inden brug af stigen. Eksempel: Montering af tvær- og trigon-traversen.

5. Generelle sikkerhedsoplysninger

Risiko kvælning på grund af emballagen. Stiger og emballeringsmateriale er ikke legetøj til børn. Ved brug af denne stige er der generelt risiko for at falde ned eller at den vælter. Herved er der risiko for at personer kommer til skade eller der opstår materielle skader. Alle arbejdsopgaver med og på stigen skal gennemføres således, at disse risici er så lave som muligt. Stigen er kun bestemt til lette arbejdsopgaver med kort varighed. Der må ikke arbejdes i for lang tid uden regelmæssige pauser på stigen. Træthed udgør en fare for sikkert brug. Stigen skal være egnet til den pågældende arbejdsopgave og må kun anvendes i den foreskrevne opstillingsposition. Anvend kun de dertil bestemte trinflader. Stigen eller dele af stigen må ikke forandres. Vær opmærksom på at stå stabilt under arbejdet samt ved op- og nedstigning. De gældende nationale bestemmelser og regler skal især følges ved professionelt brug. Anvend kun tilbehør, der er godkendt af producenten.

6. Opstilling / betjening

Ved opstilling og betjening af stigen skal de på produktet og i brugsanvisningen opførte oplysninger altid iagttages:

Oplysninger om håndtering af skyde-/hejsestigen:

Sikker opstilling og placering af skyde-/hejsestigen. Indgrebssystem og sikring, justering og sikring af stignens øverste dele, adskillelse af stignens dele, montering af travers (hvis den forefindes).

Oplysninger om håndtering af hejsestigen:

Sikker opstilling og placering af hejsestigen. Udtrækssikring, en-hånds-betjening. Indgrebssystem og sikring, justering og sikring af stignens øverste dele, adskillelse af stignens dele, montering af travers (hvis den forefindes).

6.1 Generelle sikkerhedsoplysninger

1.



Advarsel, nedstyrtning fra stigen

2.



Læs brugsanvisningen fuldstændigt igennem. Yderligere oplysninger om stigen kan findes i internettet.

3.

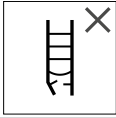

Kontroller efter levering og inden hver brug, stigen er beskadiget. Anvend ingen beskadiget stige.

4.



Maks. belastning

5.



Stil stigen på et jævnt, vandret og fast underlag. Stigens fødder må ikke synke ned i jordbunden.

6.



Det er ikke tilladt at læne sig ud til siden!

7.



Pas på, at jorden ikke forurenes.

8.



Der må kun stå én person på stigen.

9.



Stig og ned af stigen med ansigtet vendt mod stigen.

10.



Hold dig sikkert fast ved opstigning, nedstigning og arbejdet på stigen, træf evt. yderligere sikkerhedsforanstaltninger.

11.



Det er ikke tilladt at bruge meget kraft til siden, f.eks. ved at bore i murværk eller beton.

12.





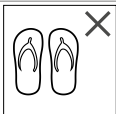

Genstande, der transporteres ved opstigning på en stige, må ikke være for tunge og skal kunne håndteres uden problemer.

13.

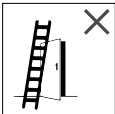
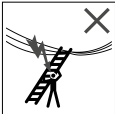
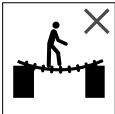

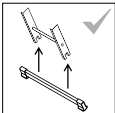
Bær ved opstigning på stigen egnede sko.

14.  Er du sundhedsmæssig i stand til at bruge stigen? Bestemte helbredsmæssige forhold, medikamenter, alkohol- eller stofmisbrug kan udgøre en sikkerhedsrisiko ved brug af stigen.
15. Der må ikke arbejdes i for lang tid uden regelmæssige pauser på stigen (træthed udgør en fare).
16. Ved transport af stiger på tagbagagebærere eller en lastbil skal det kontrolleres, at de er fastgjort eller anbragt forsvarligt, for at undgå skader.
17. Kontroller inden brugen, at stigen er egnet til den pågældende anvendelse og ikke er beskadiget.
18. Fjern alle forureninger på stigen, f.eks. våd farve, snavs, olie eller sne.
19. Stigen må ikke anvendes udendørs ved ugunstige vejrforhold (f.eks. kraftig vind, overisning, sne).
20. Ved erhvervsmæssig brug skal der gennemføres en risikovurdering under hensyntagen til lovbestemmelserne i brugslandet.
21.  Vær ved opstilling af stigen opmærksom på kollisionsrisikoen, f.eks. med fodgængere, biler eller døre. Sikr døre (dog ikke nødudgange) og vinduer i arbejdsområdet.
22.  Konstater alle risici er er givet pga. elektriske driftsmidler i arbejdsområdet, f.eks. højspændingsluftledninger eller andre fritliggende elektriske driftsmidler.
23. Ved uundgåelige arbejdsopgaver under spænding eller i nærheden af elektriske luftledninger må der ikke anvendes stiger, som leder strøm (f.eks. aluminiumstiger).
24.  Stigen må ikke anvendes som forbindelseelement.
25.  Der må ikke gennemføres konstruktive ændringer på stigen.
26. Bring stigen aldrig i en ny position, mens den anvendes!
27. Stigen må ikke anvendes udendørs ved ugunstige vindforhold.
28.  Hvis der leveres en stige med stabilisatorer, skal disse stabilisatorer anbringes af brugeren inden første brug.
29.  Stigen må ikke positioneres oppefra.
30.  Gennemfør visuel kontrol.

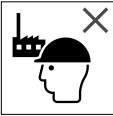
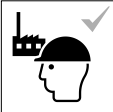
31.		Gennemfør visuel kontrol.
32.		Stiger til hjemmebrug.
33.		Stiger til erhvervmæssig brug.

6.2. Brug som enkeltstige

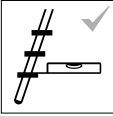
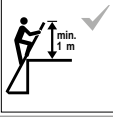
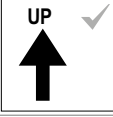
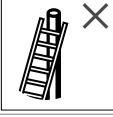
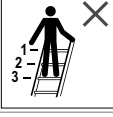
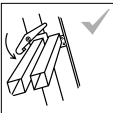
1.		Stigen skal stilles op i den korrekte opstillingsposition, f.eks. korrekt opstillingsvinkel til enkeltstiger (hældningsvinkel 65 til 75°), sprosser eller trin skal være vandrette.
2.		Enkeltstiger med trin skal anvendes således, at trinene står horisontalt.
3.		Stigen skal rage mindst 1 meter op over stigenes støttepunkt.
4.		Stigen må kun anvendes i den dertil bestemte opstillingsretning.
5.		Enkeltstiger skal lægges mod en jævn, fast flade og sikres inden brugen, f.eks. ved at binde dem fast eller ved hjælp af egnede anordninger til at sikre stabiliteten.
6.		De øverste tre sprosser på en enkeltstige må ikke anvendes som ståflade.
7.		Bind wirens løse ende fast på stigen (kun hvis det pga. stigenes konstruktion er påkrævet).
8.		Evt. monterede blokeringsanordninger skal sikres fuldstændigt inden brugen.

7. Service / vedligeholdelse

Ved hjælp af pleje og service skal stigens funktionsdygtighed bevares. Stigen skal regelmæssigt kontrolleres for beskadigelser. De bevægelige dele skal fungere upåklageligt. Alle bevægelige dele skal smøres regelmæssigt. Reparationer på stigen må kun udføres af en fagkyndig person og i overensstemmelse med producentens instruktioner. Stigen, især de bevægelige dele, skal ved synlig snavs omgående rengøres efter brugen. Anvend kun gængse, vandopløselige rengøringsmidler. Anvend ingen aggressive, skurrende midler. Ved erhvervsmæssig brug af stigen skal det regelmæssigt kontrolleres ved en autoriseret person, om den er i fejlfri tilstand (visuel og funktionskontrol). Hertil fastlægges type, omfang og intervaller af de nødvendige kontroller. Kontrolintervallerne afhænger af driftsforholdene, især hvor ofte stigen anvendes, belastningen under brugen samt hvor hyppigt der blev konstateret alvorlig mangler ved forudgående kontroller. Ejeren skal ligeledes sørge for, at beskadigede stiger ikke længere anvendes og opbevares således, at det ikke er muligt at anvende dem indtil de er blevet repareret faglig korrekt eller bortskaffes.

Stigens elementer:	Kontrolpunkter:	ja/nej	
1. Generelle kontrolpunkter:	Alle fastgørelser (nitter, skruer, bolte osv.) skal være fuldstændige. Er fastgørelser evt. løsnet eller korroderet? Er der forureninger (f.eks. snavs, mudder, lak, olie eller fedt) på stigen?	<input type="checkbox"/>	<input type="checkbox"/>
2. Stigens vanger/sprosser eller stigens trin/sikkerhedsbøjle	Alle stigesprosser (trin) skal forefindes. Er stigens vanger, trin eller sikkerhedsbøjle evt. bøjet, fordrejet, deformeret, har de revner eller er korroderet? Er stigens sprosser eller trin evt. slidte, løse, korroderet eller beskadigede? Er platformen (hvis den forefindes) eller dele/fastgørelser på den beskadiget eller korroderet, eller mangler de?	<input type="checkbox"/>	<input type="checkbox"/>
3. Forbindelselementer, stigestyling, beslag	Kontroller, om stigestylinger, låseanordninger og sikkerhedsanordninger fungerer og sidder faste samt om de er beskadigede og korroderet. Er låseanordninger eller sikkerhedsanordninger eller hjørneafstivninger evt. beskadiget, løsnet eller korroderet, eller mangler de helt?	<input type="checkbox"/>	<input type="checkbox"/>
4. Fødder, tværgående travers	Kontroller, om fødder, tværgående travers fungerer og sidder faste samt om de er beskadigede og korroderet. Alle stigens fødder/slutkapper skal forefindes. Er stigens fødder løsnet, slidte eller korroderet?	<input type="checkbox"/>	<input type="checkbox"/>
5. Stigens mærkater/brugsanvisning	Forefindes alle stigens mærkater samt brugsanvisningen og er de læselige?	<input type="checkbox"/>	<input type="checkbox"/>
RESULTAT	Stigen er i orden og kan fortsat anvendes.	<input type="checkbox"/>	<input type="checkbox"/>
	Stigen må først anvendes igen efter en reparation.	<input type="checkbox"/>	<input type="checkbox"/>
	Stigen er defekt og skal bortskaffes.	<input type="checkbox"/>	<input type="checkbox"/>

8. Opbevaring

For at undgå enhver form for beskadigelse, skal stigen fastgøres sikkert (f. eks. på tagbagagebærere eller i bilen) under transporten. Stigen skal opbevares stående i tørre omgivelser, flad liggende eller hængt op på væggen med en egnet vægholder. Enhver beskadigelse skal udelukkes, og alle dele skal være beskyttet mod vejrliget. Stigen skal opbevares således, at den er beskyttet mod legende børn og at den ikke er i vejen for personer (evt. snublefare). Desuden skal den opbevares således, at den ikke uden videre kan anvendes/udnyttes til kriminelle formål.

9. Emballage / bortskaffelse

Emballagen skal bortskaffes iht. de gældende bestemmelser og love. Efter at stigen ikke længere kan bruges, skal den bortskaffes iht. de gældende regler. Aluminium er i værdifuldt materiale og skal afleveres til genbrug. Detaljerede oplysninger herom fås hos den relevante kommune.

10. Brugstid

Ved formålsbestemt brug og regelmæssig service kan stigen anvendes i lang tid.

11. Producentens oplysninger

KRAUSE-Werk GmbH & Co. KG • Am Kreuzweg 3 • D-36304 Alsfeld • Tel.: +49 (0) 66 31 / 7 95-0
• Fax: +49 (0) 66 31 / 7 95-139 • E-Mail: info@krause-systems.de • www.krause-systems.com.
Udgivelsesdato: 1.08.2018.

Bu kullanımı ve işletim kılavuzu, münhasıran dayama merdiven olarak kullanılabilen sürgülü / makaralı merdivenin emniyetli bir şekilde kullanılmasını açıklamaktadır. Lütfen, emniyet nedenlerinden dolayı aleti kullanmadan önce bu kullanım ve işletim kılavuzunu itinayla okuyunuz ve gelecekte de okuyabilmek için saklayınız. Merdiven başkasına devredildiğinde, kullanım ve işletim kılavuzu da birlikte verilmelidir.

1. Amaca uygun kullanım

Bu merdiven, çeşitli yerlerde kullanılabilen, taşınabilir bir çalışma aracıdır. Bu merdivenle, diğer çalışma gereçlerinin kullanılmasının uygun olmayacağı (bkz. işletme güvenliği yönetmeliği), belirli bir yükseklikteki küçük çapta işler yapılabilir. Bu merdiven, yalnızca kullanım ve işletim kılavuzunda açıklandığı şekilde kullanılabilir. Diğer her türlü kullanım, amacına uygun değildir. Amacına uygun olmayan kullanımdan kaynaklanan hasarlar için sorumluluk kabul edilmez. Üretici tarafından müsaade verilmeden merdivende yapılan değişiklikler, garanti ve güvencenin silinmesine yol açar.

2. Teknik bilgiler

Sürgülü merdivenin çeşitli kurulum pozisyonlarında gösterilmesi ve bileşenlerinin liste olarak belirtilmesi. Her merdiven tipi için gerekli teknik bilgiler ürüne eklenmiştir. Tabloda daha fazla bilgi bulabilirsiniz.

3. Teslimat kapsamı

Teslim edilen tüm münferit parçaların listesi (örnek):

Merdiven parçaları (komple) + Kullanım ve işletim kılavuzu + Enine travers + Üçgen travers (gerekirse) + Montaj elemanları

4. Montaj kılavuzu

Merdiven, duruma göre, kullanılmadan önce merdiven tipi ve teslimat anındaki durumuna uygun olarak tamamen monte edilmelidir. Merdivenin kullanılmasından önce yapılması gereken montaj işlerinin açıklaması / gösterilmesi. Örnek: Enine ve üçgen traversin montajı.

5. Genel Güvenlik Uyarıları

Ambalajdan dolayı boğulma tehlikesi. Merdivenler ve ambalaj malzemeleri çocuk oyuncakı değildir. Bu merdivenin kullanılması esnasında genel olarak düşme ve devrilme tehlikesi bulunmaktadır. Bundan dolayı kişiler yaralanabilir ve eşyalar hasar görebilir. Merdivenle ve merdivenin üzerinde yapılan tüm işler bu tehlikelerin mümkün olduğunca düşük tutulacağı şekilde yapılmalıdır. Merdiven yalnızca kısa süreli hafif işlerde kullanılmalıdır. Merdivenin üzerinde düzenli molalar vermeden çok uzun süreli çalışmayın. Yorgunluk emniyetli kullanıma tehlike oluşturur. Merdiven ilgili kullanım için uygun olmalıdır ve yalnızca öngörülen kurulum konumunda kullanılabilir. Yalnızca öngörülüş olan basma yüzeylerini kullanınız. Merdiven veya merdiven parçaları değiştirilemez. Çalışma, yukarı çıkma ve inme esnasında merdivenin sağlam ve sıkı durmasına dikkat ediniz. Ulusal düzeyde geçerli hükümlere ve kanunlara, özellikle de profesyonel kullanım esnasında, kesinlikle uyulmak zorundadır. Yalnızca üretici tarafından izin verilen yedek parçaları kullanınız.

6. Kurulum / kullanım

Merdivenin kurulumu ve kullanımı esnasında ürünün üzeri ile kullanım ve işletim kılavuzunda belirtilen uyarılara uymak kesinlikle zorunludur.



Sürgülü merdivenin kullanılmasına dair bilgiler:

Sürgülü merdiveni emniyetli bir şekilde kurunuz ve konumlandırınız. Üst merdiven parçalarının kademe sistemi ve emniyeti, ayarlama ve emniyeti, Merdiven parçalarının ayrılması Traversin monte edilmesi (varsa).



Makaralı merdivenin kullanılmasına dair bilgiler:

Makaralı merdiveni emniyetli bir şekilde kurunuz ve konumlandırınız. Çıkma emniyeti, Tek elle kullanım Üst merdiven parçalarının kademe sistemi ve emniyeti, ayarlama ve emniyeti, Merdiven parçalarının ayrılması Traversin monte edilmesi (varsa).

6.1 Genel Güvenlik Uyarıları

-  Dikkat, merdivenden düşme tehlikesi.
-  Kılavuzu tamamen okuyunuz. Merdiven hakkında ek bilgileri internetten edinebilirsiniz.
-  Teslimattan sonra ve her kullanımdan önce merdivenin hasarlı olup olmadığını kontrol ediniz. Hasarlı merdiven kullanmayınız.
-  Maksimum yük
-  Merdiveni düz, yatay ve sağlam zemine kurunuz. Merdivenin ayakları zemine batmamalıdır.
-  Yana doğru dışarı yaslanmak yasaktır!
-  Zeminde kirlenmelerin olmadığından emin olunuz.
-  max. 1 Merdivenin üzerinde yalnızca bir kişi bulunabilir.
-  Yüzünüz merdivene dönük olarak çıkıp ininiz.
-  Merdivene çıkarken, merdivenden inerken ve çalışırken merdivene emniyetli bir şekilde tutununuz, duruma göre ek güvenlik tedbirleri alınız.
-  Aşırı yanal yüklenme yasaktır, örneğin duvar veya beton matkapla delinirken.

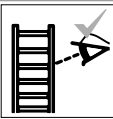
12.  Merdivene çıkarken taşınacak eşya ağır olmamalı ve elleçlenmesi kolay olmalıdır.
13.  Merdivene çıkarken uygun ayakkabılar giyiniz.
14.  Sağlığınız merdiveni kullanmaya uygun mu? Bazı belirli sağlık durumları ilaç alımı, alkol veya uyuşturucu istismanı merdivenin kullanılması esnasında emniyetin tehlikeye düşmesine yol açabilir.
15. Merdivenin üzerinde düzenli molalar vermeden çok uzun süreli çalışmayınız. (Yorgunluk bir tehlikedir).
16. Merdivenlerin taşıt üstü bagajlarla veya nakliye taşıtlarında taşınması esnasında olası hasarları önlemek için uygun bir şekilde sabitlenmiş ve yüklenmiş olduklarından emin olunuz.
17. Kullanmadan önce merdivenin ilgili iş için uygun olup olmadığını ve herhangi bir hasarı olup olmadığını kontrol ediniz.
18. Merdivendeki tüm kirlenmeleri, ör. ıslak boya, kir, yağ ya da karları temizleyiniz.
19. Merdiveni dışarıda uygun olmayan hava koşullarında (ör. kuvvetli rüzgar, buzlanma, kar buzlanması) kullanmayınız.
20. Ticari kullanım için kullanılacak ülkedeki yasal hükümler göz önünde bulundurularak bir risk değerlendirmesi yapılmalıdır.
21.  Merdivenin kurulumu esnasında bir çarpışma riski olabileceği, ör. yayalarla, taşıtlarla ya da kapılarla, dikkate alınmalıdır. Çalışma alanı içindeki kapıları (ancak acil çıkışları değil) ve pencereleri emniyete alınız.
22.  Çalışma alanındaki işletme maddelerinden kaynaklanan tüm tehlikeleri tespit ediniz, ör. açık yüksek gerilim hatlarını veya açıktaki diğer elektrikli işletme maddeleri.
23. Elektrik gerilimi altındaki ya da açık elektrik hatları yakınındaki kaçınılmaz işlerde elektrik iletkeni merdiven kullanmayınız (örneğin alüminyum merdivenler).
24.  Merdiveni köprü olarak kullanmayınız.
25.  Merdivende yapısal değişiklikler yapmayınız.
26. Merdiveni asla kullanım esnasında yeni bir konuma getirmeyin!
27. Merdiveni dışarıda uygun olmayan rüzgâr koşullarında kullanmayınız.
28.  Merdiven stabilizatörlerle birlikte teslim edildiye bu stabilizatörlerin ilk kullanımdan önce kullanıcı tarafından monte edilmesi
29.  Merdivenleri yukarıdan konumlandırmayınız.

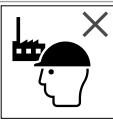
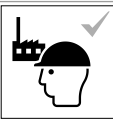
30.		Gözle kontrolü uygulayın.
31.		Gözle kontrolü uygulayın.
32.		Ev kullanımı için merdivenler.
33.		Ticari kullanım için merdivenler.

6.2. Dayama merdiven olarak kullanım

1.		Merdiven doğru kurulum konumunda kurulmalıdır. Örneğin dayama merdivenler için doğru dayama açısı (eğim açısı 65 ila 75°) seçilmeli, basamakları yatay olmalıdır.
2.		Basamaklı dayama merdivenleri, basamaklarının yatay konumda duracağı şekilde kullanılmak zorundadır.
3.		Dayama noktasından en az çıkma uzunluğuna dikkat ediniz.
4.		Merdiven yalnızca öngörülen kurulum konumunda kullanılabilir.
5.		Dayama merdivenlerini düz, sağlam yüzeylere dayayınız ve kullanımdan önce emniyete alınız, örneğin bağlayınız ya da sağlam durması için emniyet amaçlı tertibatlar yerleştiriniz.
6.		Dayama merdivenlerinin en üç basamağını üzerinde durma alanı olarak kullanmayınız.
7.		Halatın boş ucu merdivene bağlanmalıdır (yalnızca merdivenin konstrüksiyonundan dolayı gerekliyse).
8.		Kilitleme tertibatları monte edilmişse kullanımdan önce kesinlikle tamamen emniyete alınmak zorundadır.

7. Bakım / Onarım

Merdivenin bakım ve servisinin amacı işlevselliğini sağlamaktır. Merdivenin hasarlı olup olmadığı düzenli olarak kontrol edilmelidir. Hareketli parçaların işlevselliği güvence altına alınmalıdır. Hareketli parçalar düzenli olarak yağlanmalıdır. Merdivende yapılacak onarımlar yalnızca eğitimli uzman kişiler tarafından ve üreticinin talimatları doğrultusunda yapılmalıdır. Merdivenin, özellikle de tüm hareketli parçaların temizlenmesi, görünür kirlerin mevcut olması durumunda kullanımdan hemen sonra yapılmalıdır. Yalnızca piyasada bulunan suda çözünür temizlik maddelerini kullanınız. Agresif, aşındırıcı maddeleri kullanmayınız. Merdivenin ticari kullanımında durumunun usulüne uygun olup olmadığını uzman ve yetkin bir kişi tarafından düzenli, periyodik aralıklarla kontrol edilmesi gerekmektedir (görsel muayene ve işlev kontrolü). Bunun için gerekli kontrollerin tür, kapsam ve müddetlerinin belirlenmesi gerekmektedir. Kontroller arasındaki zaman aralıkları, işletim koşullarına, özellikle de kullanım sıklığına, kullanım esnasındaki yıpranmaya ve önceki kontrollerde tespit edilen noksanların ağırlıklarına ve sıklıklarına doğrultusunda belirlenir. İşletmeciyi aynı zamanda hasarlı merdivenlerin kullanımdan kaldırılması ve usulüne uygun onarımı yapılabilecek ya da bertaraf edilene kadar kullanımı mümkün olmayacak şekilde saklamak zorundadır.

Merdivenin eleman(lar)ı:	Muayene noktaları:	evet/hayır
1. Genel muayene maddeleri	Tüm sabitlemeler (perçinler, vidalar, cıvatalar vs.) tamamen mevcut olmalıdır. Sabitlemelerde gevşeklik veya paslanmalar var mı? Merdivenlerde kirlenmeler (ör. kir, çamur, boya veya yağ) var mı?	<input type="checkbox"/>
2. Merdiven çerçevesi/ Merdiven basamakları/ Emniyet askıları:	Tüm merdiven basamakları eksiksiz olarak mevcut olmalıdır. Merdiven çerçevesi, merdiven basamakları veya güvenlik askıları eğilmiş, dönmüş, bükülmüş, çatlak veya paslı mı? Merdivenin basamakları aşınmış, çözülmüş, paslanmış veya hasarlı mı? Platformun kendisi (varsa) ya da parçaları/sabitlemeleri hasarlı mı veya paslanmış ya da eksik mi?	<input type="checkbox"/>
3. Bağlantı elemanları, merdiven kılavuzları, menteşeler,	Merdiven kılavuzları, kilitlemeleri ve güvenlik tertibatlarının işlevselliğini ve sağlamlığını, ayrıca hasarlı veya paslı olup olmadıklarını kontrol ediniz. Kilitlemeler veya güvenlik tertibatları ya da köşebentler hasarlı, gevşek veya paslı mı ya da bunlar tamamen yok mu?	<input type="checkbox"/>
4. Ayaklar, Enine travers	Ayakları, enine traverslerinin işlevselliğini ve sağlamlığını, ayrıca hasarlı veya paslı olup olmadıklarını kontrol ediniz. Tüm merdiven ayakları/uç tıparları mevcut olmalıdır. Merdiven ayakları gevşek, aşınmış veya paslanmış mı?	<input type="checkbox"/>
5. Merdiven işaretlemeleri /kullanım ve işletim kılavuzu	Tüm merdiven işaretlemeleri ile kullanım ve işletim kılavuzu mevcut ve iyi okunaklı mı?	<input type="checkbox"/>
SONUÇ	Merdiven uygundur ve kullanıma devam edilebilir.	<input type="checkbox"/>
	Merdiven yalnızca onarımdan geçtikten sonra tekrar kullanılabilir.	<input type="checkbox"/>
	Merdiven bozuktur ve bertaraf edilmesi zorunludur.	<input type="checkbox"/>

8. Depolama

Her türlü hasarı önlemek için merdiven taşıma esnasında (ör. üst bagajda ya da taşıtın içerisinde) emniyetli bir şekilde sabitlenmek zorundadır. Merdivenin depolanması, kuru bir ortamda, dikey olarak, yatay yatırılarak ya da uygun duvar askıları vasıtasıyla duvara asılarak yapılmalıdır. Her türlü hasarın olasılık dışı kalacağı ve tüm parçaların kötü hava koşullarından korunacağı şekilde depolanmalıdır. Merdiven, oyun oynayan çocuklardan korunaklı ve hiç kimsenin engellenmeyeceği (takılıp tökezleme tehlikesi) şekilde depolanmalıdır. Ayrıca yasa dışı amaçlar için kolayca çalınamayacak kullanılmayacak şekilde depolanmalıdır.

9. Ambalaj / bertaraf etme

Ambalaj yürürlükteki hükümlere ve yasalara uygun şekilde bertaraf edilmelidir. Merdiven, kullanıma uygunluğunun sona ermesinden sonra yürürlükteki mevzuat uyarınca bertaraf edilmelidir. Alüminyum yüksek kaliteli bir malzemedir, bu nedenle geri dönüşüm sürecine verilmesi gereklidir. Buna dair detaylı bilgiyi için yetkili mercilerden alabilirsiniz.

10. Kullanım süresi

Merdiven, amacına uygun kullanılması durumunda ve bakımı düzenli yapıldığında uzun süreli kullanılabilen bir çalışma aracıdır.

11. Üretici bilgileri

KRAUSE-Werk GmbH & Co. KG • Am Kreuzweg 3 • D-36304 Alsfeld • Tel.: +49 (0) 66 31 / 7 95-0
• Fax: +49 (0) 66 31 / 7 95-139 • E-Mail: info@krause-systems.de • www.krause-systems.com.
Yayın tarihi: 1.08.2018.

Uvod

Ove upute o korištenju i rukovanju opisuju sigurno korištenje pomičnih ljestvi i ljestvi s užetom koje se isključivo mogu koristiti kao prislone ljestve. Molimo dobro pročitajte ove upute prije korištenja iz sigurnosnih razloga te ih sačuvajte. Ako ljestve ustupate drugima, ustupite im i upute za uporabu.



1. Uobičajeni uvjeti uporabe

Ove su ljestve prenosivo radno sredstvo koje se može postaviti na različitim mjestima. Pomoću ovih ljestava mogu se izvoditi radovi užeg opsega na visinama na kojima uporaba drugih radnih sredstava nije primjerena (vidi sigurnosne propise o radnoj opremi). Ove se ljestve smiju upotrijebiti samo onako kako je opisano u uputama za uporabu. Svaka druga uporaba nije ispravna. Ne preuzimamo odgovornost za oštećenja nastala uporabom koja nije predviđena. Ova vrsta ljestava bi se trebala koristiti u unutarnjim prostorima ako je to moguće. Izmjene na ljestvama koje nije odobrio proizvođač uzrokuju gubitak garancije i jamstva.

2. Tehničke informacije

Predstavljanje pomičnih ljestvi i ljestvi s užetom u različitim pozicijama i popis njihovih sastavnih dijelova. Tehničke informacije za pojedini tip ljestava montirane su na proizvodu. Daljnje informacije nalaze se u tablici.

3. Isporuka

Popis svih isporučenih dijelova (primjer):

Dijelovi ljestvi (komplet) + upute o korištenju i rukovanju + poprečna greda + Trigon poprečne grede (ako je potrebno) + montažni elementi

4. Upute za sklapanje

Sukladno tipu ljestava i stanju isporuke, ljestve se ovisno o situaciji moraju potpuno montirati prije uporabe. Opis / predstavljanje poslova montaže koji prethode korištenju ljestvi. Primjerice: Montaža poprečnih i Trigon gredi.

5. Opće sigurnosne upute

Mogućnost od gušenja pakiranjem. Postoji opasnost od pada i prevrtanja pri korištenju ovih ljestava pri čemu se osobe mogu ozlijediti, a stvari oštetiti. Ljestve i materijal pakiranja nisu dječja igračka. Svi radovi s i na ljestvama moraju se odvijati tako da je mogućnost za opasnost čim manja. Ljestve se upotrebljavaju samo za lake kratkotrajne radove. Umor ugrožava sigurnu uporabu. Ljestve moraju biti prikladne za radove koji se obavljaju i upotrebljavati samo u propisanom položaju montiranja. Koristiti samo predviđene platforme. Ljestve odnosno dijelovi ljestava ne smiju se mijenjati. Držati sigurnosni razmak tijekom rada te penjanja i spuštanja. Nužno je poštovati važeće nacionalne odredbe i propise. Koristiti samo dodatni pribor koji je odobrio proizvođač.

6. Konstrukcija / upotreba

Obavezno slijediti upozorenja u uputama za uporabu i na samom proizvodu pri montaži i uporabi ljestava.

Upute za korištenje pomičnih ljestvi:





Sigurnosno postavljanje i pozicioniranje pomičnih ljestvi. Razdjelni sustav i zaštita, namještanje i zaštita gornjih dijelova ljestvi, odvojiv dio ljestvinamjestiti s poprečnim gredama (ako postoje).





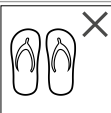

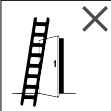
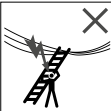
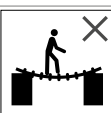
Upute za rukovanje ljestvi s užetom:

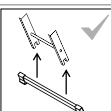
Sigurnosno postavljanje i pozicioniranje ljestvi s užetom. Zaštita pri izvlačenju, rukovanje pomoću jedne ruke. Razdjelni sustav, namještanje i zaštita gornjih dijelova ljestvi, odvojiv dio ljestvi namjestiti s poprečnim gredama (ako postoje).

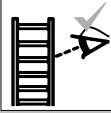





6.1 Opće sigurnosne upute

- 1. Upozorenje, pad s ljestava
- 2. Pročitati upute do kraja. Ostale informacije o ljestvama dostupne su na internetu.
- 3. Nakon svake uporabe provjeriti jesu li ljestve oštećene. Ne upotrebljavajte oštećene ljestve.
- 4. Maksimalno opterećenje
- 5. Ljestve montirati na ravnoj, vodoravnoj i čvrstoj podlozi. Noge ljestava ne smiju potonuti u tlo.
- 6. Bočno naginjanje nije dozvoljeno!
- 7. Ukloniti strana tijela na tlu.
- 8. Na ljestvama se smije nalaziti samo jedna osoba.
- 9. Penjati se i spuštati se licem okrenutim prema ljestvama.
- 10. Pri penjanju, spuštanju i radu na ljestvama čvrsto se držati i po potrebi poštovati dodatne sigurnosne mjere.
- 11. Prekoračeno bočno opterećenje nije dopušteno, npr. pri bušenju u zid ili beton.

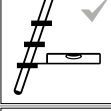
12.  Predmeti koji se prenose pri penjanju ljestvama ne smiju biti teški te se njima mora lako rukovati.
13.  Nositi primjerenu obuću pri penjanju na ljestve.
14.  Dopušta li Vam zdravstveno stanje penjanje na ljestve?
Određena zdravstvena stanja, lijekovi, zlouporaba alkohola i droga mogu ugroziti sigurnost pri uporabi ljestava.
15. Ne zadržavati se na ljestvama predugo bez redovitih odmora (umor je opasan).
16. Pri prijevozu ljestava na krovnom nosaču ili u kamionu provjeriti da su ljestve primjereno učvršćene ili montirane kako bi se izbjegla oštećenja.
17. Prije uporabe provjeriti da su ljestve namijenjene za predviđenu uporabu i da nemaju oštećenja.
18. Odstraniti sva onečišćenja na ljestvama, npr. mokru boju, prljavštinu, ulje ili snijeg.
19. Ne koristiti ljestve na otvorenom tijekom nepovoljnih vremenskih uvjeta (npr. jaki vjetar, led, snijeg).
20. U slučaju komercijalne upotrebe procjena rizika mora se provesti u skladu s propisima države u kojoj se ljestve koriste.
21.  Pri postavljanju ljestava paziti na opasnost od sudara s npr. pješacima, vozilima ili vratima. Vrata (osim vrata za izlaz u slučaju opasnosti) i prozore osigurati u radnom području.
22.  Utvrditi sve opasnosti koje može uzrokovati električna oprema u radnom području, npr. visokonaponski nadzemni vodovi i ostala nadzemna električna oprema.
23. Ako se ne može izbjeći rad pod naponom ili u blizini električnih nadzemnih vodova, ne koristiti ljestve koje provode struju (npr. aluminijske ljestve).
24.  Ne koristiti ljestve kao prenosnik.
25.  Ne obavljati nikakve izmjene na konstrukciji ljestava.
26. Ljestve se tijekom rada ne smiju premješati!
27. Ne koristit ljestve na otvorenom tijekom nepovoljnog vjeta.
28.  Ako su uz ljestve isporučeni stabilizatori, korisnik ih mora montirati prije prve uporabe.

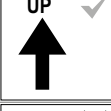
29.		Ne postavljajte ljestve odozgo.	
30.		Izvršite vizualni pregled.	
31.		Izvršite vizualni pregled.	
32.			Ljestve za kućnu uporabu.
33.			Ljestve za komercijalnu uporabu.

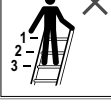
6.2. Uporaba kao prislonih ljestvi

1.		Ljestve se moraju postaviti u ispravnu poziciju, npr. pravilan kut postavljanja za prislone ljestve (nagibni kut 65 do 75°), prečke ili gazišta moraju biti vodoravni.
2.		Pomične ljestve sa stepenicama smiju se koristiti tako da su stepenice u vodoravnom položaju.
3.		Molimo obratiti pozornost na minimalan raskorak kod točke prislanjanja.
4.		Ljestve se smiju koristiti samo u predočenoj postavljenoj poziciji.
5.		Prislone ljestve nasloniti od ravne i čvrste površine te ih osigurati prije korištenja, npr. zavezati ili pričvrstiti za to namijenjenu opremu koja će osigurati njezinu stabilnost.
6.		Gornje tri prečke prislonih ljestvi ne treba koristiti kao platformu.
7.		Kraj užeta potrebno je zavezati na ljestve (samo ako je isto potrebno zbog konstrukcije ljestvi)
8.		Ukoliko postoje zaporne naprave, iste utoliko trebaju u potpunosti biti osigurane prije korištenja.

7. Održavanje / servisiranje

Njega i održavanje ljestava mora jamčiti njezinu funkcionalnost. Ljestve se moraju redovito pregledavati na oštećenja. Mora se jamčiti funkcionalnost pokretnih dijelova. Pokretni se dijelovi moraju redovito podmazivati. Popravke na ljestvama obavlja stručna osoba ili u dogovoru i uz upute proizvođača. Čišćenje vidljivih onečišćenja ljestava, posebice pokretnih dijelova mora se obaviti odmah nakon uporabe. Koristiti samo standardna sredstva za čišćenje koja se tope u vodi. Ne koristiti agresivna i abrazivna sredstva. Ako se ljestve koriste profesionalno, nužno je da ovlaštena osoba redovito i periodično provjerava ispravno stanje ljestava (vizualni pregled i pregled funkcionalnosti). U tu svrhu moraju se odrediti vrsta, opseg i rokovi nužnih pregleda. Vremenski razmak između pregleda određuju se prema radnim uvjetima, posebice prema učestalosti uporabe, opterećenju i učestalosti te težini nedostataka utvrđenim na prethodnim pregledima. Vlasnik se također mora pobrinuti da se neispravne ljestve povuku iz uporabe i pohrane tako da nije moguća daljnja uporaba do stručnog popravka odnosno zbrinjavanja.

Dijelovi ljestava:	Točka ispitivanja:	da/ne	
1. Opće točke ispitivanja	Sva pričvršćenja (zakovice, vijci, klinovi itd.) moraju biti na broju. Jesu li pričvršćenja opuštena ili korodirana? Postoje li onečišćenja (npr. prljavština, blato, lak, ulje ili masnoća) na ljestvama?	<input type="checkbox"/>	<input type="checkbox"/>
2. Grede/prečke odnosno stepenice/sigurnosni stremen	Sve prečke (stepenice) moraju biti na broju. Jesu li grede, prečke odnosno sigurnosni stremen savijeni, iskrivljeni, nagnuti, napuknuti ili korodirani? Jesu li prečke odnosno stepenice izlizane, labave, korodirane ili oštećene? Jesu li platforma (ako je prisutna) ili dijelovi/pričvršćenja platforme oštećeni, korodirani ili nedostaju?	<input type="checkbox"/>	<input type="checkbox"/>
3. Elementi za pričvršćivanje, provodnici, oprema	Provjeriti funkcionalnost i čvrstoću te pregledati oštećenja i koroziju podnožja i poprečne grede. Sva podnožja i završne kapice moraju biti na broju. Jesu li podnožja labava, istrošena ili korodirana?	<input type="checkbox"/>	<input type="checkbox"/>
4. Podnožja, poprečna greda	Provjeriti funkcionalnost i čvrstoću te pregledati oštećenja i koroziju podnožja i poprečne grede. Sva podnožja i završne kapice moraju biti na broju. Jesu li podnožja labava, istrošena ili korodirana?	<input type="checkbox"/>	<input type="checkbox"/>
5. Oznake na ljestvama/ Upute za uporabu	Jesu li sve oznake na ljestvama i upute za uporabu dostupne i lako čitljive?	<input type="checkbox"/>	<input type="checkbox"/>
REZULTAT	Ljestve su ispravne i mogu se dalje koristiti.	<input type="checkbox"/>	<input type="checkbox"/>
	Ljestve se mogu dalje koristiti tek nakon popravka.	<input type="checkbox"/>	<input type="checkbox"/>
	Ljestve su neispravne i moraju se zbrinuti.	<input type="checkbox"/>	<input type="checkbox"/>

8. Skladištenje

Ljestve se pri prijevozu (npr. na krovnim nosačima ili u autu) moraju sigurno učvrstiti kako bi se izbjegla sva oštećenja. Ljestve se skladište u suhom okruženju tako da stoje okomito, leže vodoravno ili se objese na zid pomoću prikladnih zidnih nosača. Mora se isključiti svaka mogućnost oštećenja, a svi se dijelovi moraju zaštititi od vremenskih utjecaja. Ljestve se skladište na način da djeca ne mogu pristupiti ljestvama i da se izbjegne ozljeđivanje osoba (npr. opasnost od spoticanja). Nadalje, ljestve se skladište na način da se ne mogu upotrijebiti u kriminalne svrhe.

9. Pakiranje / Zbrinjavanje

Pakiranje se zbrinjava u skladu s važećim odredbama i zakonima. Nakon isteka upotrebljivosti, ljestve se moraju zbrinuti u skladu s važećim propisima. Aluminijski je visokovrijedan materijal i trebao bi se reciklirati. Detaljnije informacije o tome može Vam pružiti Vaša lokalna zajednica.

10. Životni vijek proizvoda

Ljestve su u uobičajenim uvjetima uporabe i uz pravilno održavanje dugoročno uporabljivi radni materijal.

11. Informacije o proizvođaču

KRAUSE-Werk GmbH & Co. KG • Am Kreuzweg 3 • D-36304 Alsfeld • Tel.: +49 (0) 66 31 / 7 95-0
• Fax: +49 (0) 66 31 / 7 95-139 • E-Mail: info@krause-systems.de • www.krause-systems.com.
Datum izdavanja: 1.08.2018.

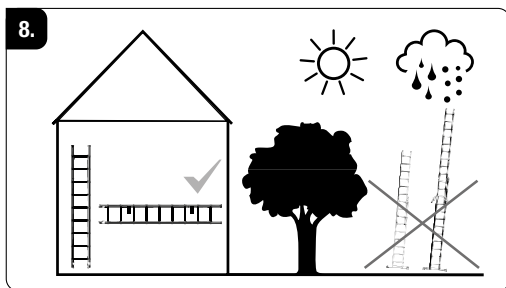
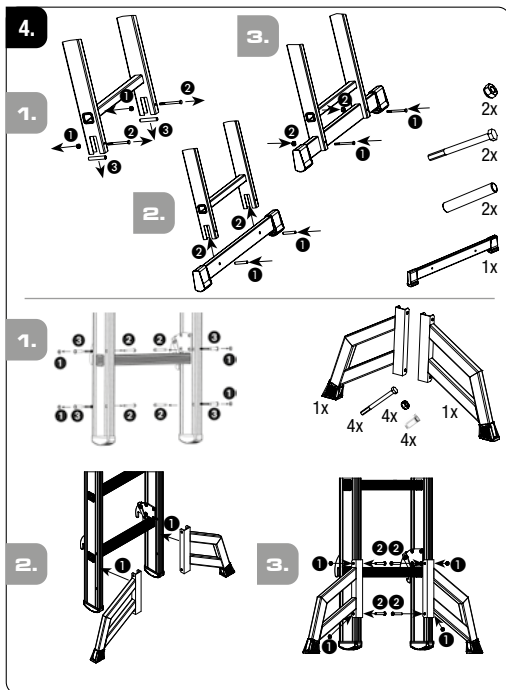
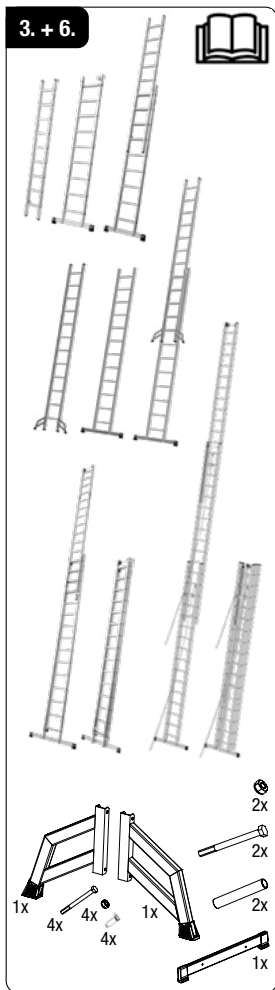

Введение

Руководство по использованию и эксплуатации описывает безопасное применение выдвжной/тросовой лестницы, которая может применяться только как приставная лестница. Перед использованием лестницы-стремянки внимательно прочитайте это руководство по эксплуатации и обслуживанию и сохраните его, чтобы перечитывать впоследствии. При передаче лестницы следует приложить к ней руководство по эксплуатации и обслуживанию.

1. Использование по назначению

Данная лестница представляет собой мобильное оборудование, которое может быть установлено в различных местах. С помощью этой лестницы могут быть выполнены работы небольшого объема на высоте, при которых использование другого оборудования нецелесообразно (см. предписание по безопасности оборудования). Эту лестницу допускается использовать только так, как описано в данном руководстве по эксплуатации и обслуживанию. Любое другое использование считается ненадлежащим. Изготовитель (продавец) не несет ответственности за ущерб, который возник из-за ненадлежащего использования. Этот вид лестниц следует использовать преимущественно внутри помещений. Изменения конструкции лестницы, которые не санкционированы изготовителем, ведут к потере гарантии и гарантийных обязательств.

2. Техническая информация

Представление выдвжной/тросовой лестницы в различных положениях установки и спецификация ее частей. Важная техническая информация, относящаяся к соответствующему типу лестницы, нанесена на изделие. В таблице приведена более подробная информация.

3. Объем поставки

Список всех отдельных частей, входящих в комплект поставки (пример):

Детали лестницы (комплект) + руководство по использованию и эксплуатации + поперечная траверса + треугольная траверса (при необходимости + монтажные элементы

4. Руководство по сборке

В соответствии с типом лестницы и состоянием поставки лестница, при необходимости, должна быть полностью смонтирована перед использованием. Описание/представление монтажных работ, которые необходимо выполнить до начала использования лестницы. Пример: монтаж поперечной и треугольной траверсы.

5. Общие указания по безопасности

Опасность асфиксии из-за упаковки. При использовании этой лестницы существует опасность падения и/или опрокидывания. Вследствие этого могут быть травмированы люди и повреждены предметы. Лестницы и упаковочный материал - это не игрушка для детей. Все работы с лестницей и на лестнице необходимо выполнять так, чтобы свести к минимуму эти опасности. Лестницу следует использовать только для легких работ в течение короткого промежутка времени. Запрещается слишком длительная работа на лестнице без регулярных перерывов. Усталость угрожает безопасному использованию. Лестница должна быть предназначена для конкретного применения и может использоваться только в предписанном положении установки. Используйте только предусмотренные подножки. Запрещается изменять лестницу и/или части лестницы. Следите за надежностью упора при работе, а также при подъеме и спуске. Обязательно соблюдайте действующие национальные положения и предписания, в частности, при профессиональном использовании. Используйте только принадлежности, одобренные изготовителем.

6. Состав / обслуживание

При установке и при обслуживании лестницы следует соблюдать упомянутые указания на изделии и в руководстве по использованию и обслуживанию.

Указания по обращению с выдвжной лестницей:

Надежная установка и позиционирование выдвжной лестницы. Установить фиксирующую систему и предохранители, детали для перемещения и фиксации верхней части лестницы, разделители ее частей и установить траверсу (при ее наличии).

Указания по обращению с тросовой лестницей:

Надежная установка и позиционирование тросовой лестницы. Предохранитель выдвжения троса, система управления одной рукой. Установить фиксирующую систему и предохранители, детали для перемещения и фиксации верхней части лестницы, разделители ее частей и установить траверсу (при ее наличии).

6.1. Общие указания по безопасности









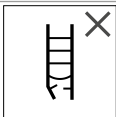



1. Предупреждение: падение с лестницы



2. Полностью прочитайте руководство. Дополнительная информация о лестнице доступна в Интернете.

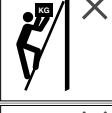
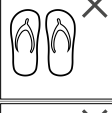

3. Проверяйте после поставки и перед каждым использованием, что лестница не повреждена. Категорически запрещается использовать поврежденную лестницу.
-

4.		Максимальная нагрузка
5.		Устанавливайте лестницу на ровное, горизонтальное и твердое основание. Опоры лестницы не должны погружаться в грунт.
6.		Боковое отклонение не допускается!
7.		Не допускается наличие грязи на полу.
8.		На лестнице может находиться только один человек.
9.		Поднимайтесь и спускайтесь лицом к лестнице.
10.		При подъеме, спуске и работе на лестнице крепко держитесь, при необходимости, используйте дополнительные предохранительные устройства.
11.		Чрезмерные боковые нагрузки не допускаются, например, при сверлении в кирпичной стене и бетоне.
12.		Предметы, перемещаемые по лестнице, должны быть не тяжёлыми и такими, чтобы с ними было удобно и легко обращаться.
13.		При подъеме по лестнице носите подходящую обувь.
14.		Определенные состояния здоровья, прием медикаментов, злоупотребление спиртными напитками и наркотиками могут привести к угрозе для безопасности при использовании лестницы.
15.	Запрещается оставаться на лестнице слишком долго без регулярных перерывов (усталость представляет собой опасность).	
16.	При транспортировке лестниц на стропильных фермах или в грузовом автомобиле для предотвращения повреждений обеспечьте, чтобы они были соответствующим образом закреплены или установлены	

17.		Перед использованием проверьте, что лестница предназначена для конкретного использования и не имеет повреждений.
18.		Устраните все загрязнения на лестнице, например, сырая краска, грязь, масло или снег.
19.		Запрещается использовать лестницу на открытом воздухе при неблагоприятных погодных условиях (например, ветер, обледенение, гололед на снежном покрове).
20.		В случае промышленного использования необходимо выполнить оценку рисков в соответствии с правовыми нормами, действующими в стране применения.
21.		При установке лестницы следует учитывать опасность столкновения, например, с пешеходами, транспортными средствами или дверями. Зафиксируйте двери (но не аварийные выходы) и окна в зоне работ.
22.		Установите все риски, связанные с электрооборудованием в рабочей зоне, например, высоковольтные линии электропередачи или другое открытое электрооборудование.
23.		Для обязательных работ под напряжением или вблизи линий электропередачи запрещается использовать лестницы, проводящие электрический ток (например, алюминиевые лестницы).
24.		Запрещается использовать лестницу в качестве мостика.
25.		Запрещается выполнять конструктивные изменения лестницы.
26.		Категорически запрещается переставлять лестницу в новое положение во время использования!
27.		Запрещается использовать лестницу на открытом воздухе при неблагоприятных погодных условиях.
28.		Если лестница поставляется со стабилизаторами, то эти стабилизаторы должны быть установлены пользователем перед первым применением.
29.		Запрещается устанавливать лестницу на высоте.
30.		Выполнить визуальный контроль.
31.		Выполнить визуальный контроль.
32.	 	Лестница для применения в быту.

33.

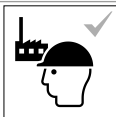

Лестница для промышленного применения.

6.2. Применение в качестве приставной лестницы

1.



Лестница должна устанавливаться в правильном монтажном положении с соблюдением угла установки (угол наклона от 65 до 75°), ступени и проступи должны располагаться горизонтально.

2.

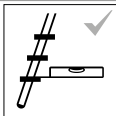

Приставные лестницы со ступенями можно использовать только в случае, если ступни располагаются горизонтально.

3.



Соблюдать минимальный выступ лестницы над точкой ее опоры.

4.

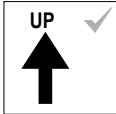

Лестницу разрешается использовать только при установке в заданном положении.

5.

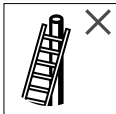

Приставные лестницы должны опираться только на плоское, прочное основание и перед использованием фиксироваться соответствующим образом, например, привязкой к пригодным для этого предметам для обеспечения необходимой устойчивости.

6.

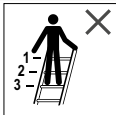

Верхние три ступени приставной лестницы не использовать в качестве опорных поверхностей.

7.

Свободные концы троса необходимо прикрепить к лестнице (только если это предусмотрено конструкцией лестницы).

8.

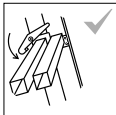

Фиксаторы, если они установлены на лестнице, перед ее использованием необходимо полностью закрыть.

7. Техобслуживание / поддержание в исправном состоянии

Уход и техобслуживание лестницы должно гарантировать ее работоспособность. Лестницу следует регулярно проверять на повреждения. Должна быть обеспечена работа подвижных частей. Необходимо регулярно смазывать подвижные части. Ремонтные работы на лестнице должен выполнять специалист и в соответствии с указаниями изготовителя. Чистку лестницы, особенно всех подвижных частей, следует выполнять при видимом загрязнении сразу же после использования. Используйте только стандартные, растворимые в воде, чистящие средства. Запрещается использовать агрессивные трущие средства. При коммерческом использовании необходима регулярная периодическая проверка лестницы на надлежащее состояние уполномоченным лицом (визуальная и функциональная проверка). Для этого необходимо установить вид, объем и сроки необходимых проверок. Временные интервалы для проверки зависят от условий эксплуатации, в частности, от частоты использования, нагрузки при использовании, а также частоты и серьезности выявленных недостатков при предшествующих проверках. Предприниматель должен также заботиться о том, чтобы изъять из использования поврежденные лестницы и хранить их так, чтобы их дальнейшее использование до профессионального ремонта и/или утилизации было невозможно.

Элемент (элементы) лестницы:	точки проверки:	да/нет
1. Общие точки проверки	все крепления (заклепки, винты, пальцы и т.д.) должны полностью иметься в наличии. Крепления, возможно, расшатаны или подверглись коррозии? Имеются ли на лестнице загрязнения (например, грязь, ил, лак, масло или жир)?	<input type="checkbox"/>
2. Продольный брус/ переключатели лестницы и/ или ступени лестницы/ предохранительная скоба	все переключатели (ступени) лестницы должны быть полностью в наличии. Возможно продольные брусья, ступени лестницы и/или предохранительная скоба изогнуты, свернуты, смяты, имеют трещины или подверглись коррозии? Возможно, платформа (при наличии) или ее детали и элементы крепления повреждены или подверглись коррозии?	<input type="checkbox"/>
3. Соединительные элементы, направляющая лестницы, фурнитура	проверьте направляющие лестницы, опоры и предохранительные устройства на работоспособность, прочность, а также на повреждения и коррозию. Возможно, опоры, предохранительные устройства или угловые элементы жесткости повреждены, ослаблены, подверглись коррозии, или же вообще отсутствуют?	<input type="checkbox"/>
4. Опоры, поперечины	проверьте опоры, поперечины на работоспособность и прочность, а также на повреждения и коррозию. Все лестничные опоры/торцевые крышки должны быть в наличии. Лестничные опоры ослаблены, изношены или подверглись коррозии?	<input type="checkbox"/>
5. Маркировка лестницы/ руководство по эксплуатации и обслуживанию	имеются в наличии и разборчивы маркировка лестницы, а также руководство по эксплуатации и обслуживанию?	<input type="checkbox"/>
РЕЗУЛЬТАТ	Лестница в порядке и может использоваться далее.	<input type="checkbox"/>
	Лестницу допускается использовать далее только после ремонта.	<input type="checkbox"/>
	Лестница дефектна и должна быть утилизирована.	<input type="checkbox"/>

8. Хранение

Чтобы избежать любых повреждений, лестницу при транспортировке (например, на стропильных фермах или в автомобиле) следует надежно закрепить. Хранить лестницу нужно в сухом месте, стоящей вертикально, лежащей на плоскости или подвешенной на стену с помощью соответствующего настенного крепления. Любые повреждения должны быть исключены, а все части защищены от воздействия погодных условий. Лестница должна храниться так, чтобы она была защищена от играющих детей и никому не создавала препятствий (возможна опасность споткнуться). Кроме того, она должна храниться так, чтобы ее нельзя было применить/использовать в криминальных целях.

9. Упаковка / утилизация

Упаковку следует утилизировать в соответствии с действующими положениями и законами. После окончания годности к эксплуатации лестница должна быть утилизирована в соответствии с действующими предписаниями. Алюминий является материалом высокого качества и должен быть переработан. За подробной информацией обращайтесь в соответствующие органы власти.

10. Срок службы

При надлежащем использовании и регулярном техобслуживании лестница является оборудованием длительного использования.

11. Данные от изготовителя

KRAUSE-Werk GmbH & Co. KG • Am Kreuzweg 3 • D-36304, г. Асфельд • Тел.: +49(0)66 31 / 795-0
• Факс: +49(0)66 31 / 795-139 • Эл. почта: info@krause-systems.de • www.krause-systems.com.

Дата издания: 1.08.2018.

Këto instruksione dhe shpjegime përshkruajnë një përdorim të sigurtë të shkallës rrëshqitëse/ me kablo e cila mund të përdoret vetëm si shkallë e thjeshtë teke. Për shkaqe sigurie, ju lutemi lexoni me kujdes këto udhëzime operative para përdorimit dhe mbani ato për referencë të ardhshme. Në rast të huazimit të shkallës palës së tretë, duhet të dorëzohen edhe udhëzimet operative dhe të përdorimit.

1. Përdorimi i duhur

Kjo shkallë është një pajisje e lëvizshme e punës, e cila mund të përdoret në vende të ndryshme. Kjo shkallë mund të përdoret për të kryer punë përmasash të vogla në lartësi ku përdorimi i pajisjeve të tjera të punës nuk është proporcional (shih Rregullorja e Sigurisë së Pajisjeve). Kjo shkallë mund të përdoret vetëm ashtu siç përshkruhet në këtë manual operativ dhe të përdorimit. Çdo përdorim tjetër konsiderohet si jo i duhur. Për dëmet e shkaktuara nga përdorimi jo i duhur, nuk do të merret asnjë përgjegjësi. Ndryshimet në shkallë, të cilat nuk janë të autorizuar nga prodhuesi, do të kenë si pasojë zhvlerësimin e garancisë.

2. Informata Teknike

Prezantimi i shkallës rrëshqitëse/me kablo dhe lista e komponentëve të saj. Informacionet teknike përkatëse për secilin lloj të shkallëve janë të vendosura në vetë produktin. Në tabelë mund të gjeni informata të mëtejme.

3. Përmbajtja e paketimit

Lista e të gjitha artikujve të dërguara (shembull):

Pjesa kryesore (e kompletuar) + instruksionet për përdorim + shkalla kryq + trigon traversa (nese është e nevojshme).

4. Udhëzimet për montim

Në varësi të llojit të shkallës dhe gjendjes së dërgesës, shkalla duhet të jetë e montuar plotësisht para përdorimit. Përshkrimi / ilustrimi i montimit, i cili duhet kryer përpara se të përdorni shkallën. Shembull: Montimi dhe pozicionimi i traversës.

5. Udhëzime të përgjithshme për sigurinë

Rrezik afiksimi përmes paketimit. Shkallët dhe materiali i paketimit nuk janë lodra për fëmijë. Gjatë përdorimit të këmbëzave të shkallës, gjithmonë ekziston rreziku i rënies, gjegjësisht përmbysjes. Si rezultat, njerëzit mund të lëndohen dhe gjësendet mund të dëmtohen. Të gjitha punët me dhe në shkallë duhet të kryhen në mënyrë të tillë që këto rreze të mbahen sa më të ulëta që të jetë e mundur. Shkallët duhet të përdoren vetëm për punë të lehta me kohëzgjatje të shkurtër. Mos punoni në shkallë për një kohë të gjatë pa pushim të rregullt. Lodhja rrezikon përdorimin e sigurt. Shkallët duhet të jenë të përshtatshme për aplikimin përkatës dhe mund të përdoren vetëm në pozicionin e përcaktuar të vendosjes. Përdorni vetëm këmbëzat e parapara për shkelje. Shkalla, gjegjësisht pjesët e shkallës, nuk guxojnë të modifikohen. Kujdesuni të mbaheni fort gjatë punës si dhe gjatë ngjitjes dhe zbritjes. Rregullat dhe rregulloret kombëtare të vlefshme duhet të respektohen patjetër, sidomos gjatë përdorimit profesional. Përdorimi duhet të vëzhgohet. Përdorni vetëm pajisjet shtesë të miratuara nga prodhuesi!

6. Struktura / përdorimi

Gjatë ndërtimit dhe përdorimit të shkallës, duhet të respektohen udhëzimet e dhëna në produkt dhe në udhëzimet operative dhe të përdorimit.











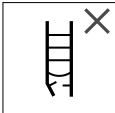

Instruksione për përdorimin dhe punën me shkallën:

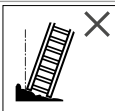







Fiksoni dhe poziciononi në mënyrë të sigurtë zgjatësen e shkallës. Përdorimi i sistemit bllokues të sigurisë, rregullimi dhe sigurimi i pjesës së sipërme të shkallës, ndani shkallët nga traversi I montuar (nese është i pranishëm).

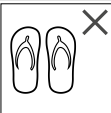

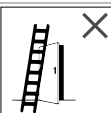
Shënime mbi përdorimin e shkallës kablo:

Fiksoni dhe poziciononi në mënyrë të sigurtë shkallën me kablo. Përdorimi i sistemit bllokues të sigurisë, rregullimi dhe sigurimi i pjesës së sipërme të shkallës, ndani shkallët nga traversi I montuar (nese është i pranishëm).

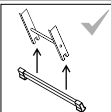

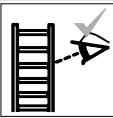

6.1 Udhëzime të përgjithshme për sigurinë

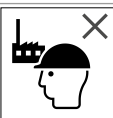
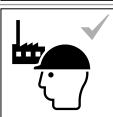
- 1. Paralajmërim, rrëzim nga shkalla.
- 2. Lexoni udhëzimet plotësisht. Informacione shtesë mbi shkallën janë në dispozicion në internet.
- 3. Kontrolloni shkallën pas dorëzimit dhe para çdo përdorimi, për të parë nëse është dëmtuar. Mos përdorni shkallë të dëmtuar.
- 4. Ngarkesa maksimale
- 5. Vendosni shkallët në terren të niveluar, horizontal dhe të fortë. Këmbët e shkallëve nuk duhet të fundosën në tokë.
- 6. Nuk lejohet animi anësor!
- 7. Të mënjanohej papastërtitë në dysheme.
- 8. Vetëm një person lejohet të jetë në shkallë.
- 9. Drejtohuni me fytyrë drejt shkallëve kur ngjiteni dhe zbrisni.
- 10. Kur ngjiteni, zbrisni dhe punoni në shkallë, mbahuni në mënyrë të sigurt dhe merrni masa shtesë të sigurisë në rast nevojë.
- 11. Ngarkesat e tepërta anësore nuk lejohen, p.sh. gjatë shpimit në mure dhe në beton.
- 12. Gjësendet që transportohen gjatë ngjitjes në shkallë nuk duhet të jenë të rënda dhe duhet të jenë të lehta për tu trajtuar.

13.  Vishni këpucë të përshtatshme kur ngjiteni në shkallë.
14.  A jeni të aftë nga aspekti shëndetësor për të përdorur shkallën? Disa kushte të caktuara shëndetësore, siç janë marrja e ilaçeve, abuzimi me alkool apo me droga, mund të rezultojnë në një rrezikshmëri për sigurinë me rastin e përdorimit të shkallës.
15. Mos qëndroni në shkallë për një kohë të gjatë pa pushime të rregullta (Lodhja është një rrezik).
16. Kur transportoni shkallët mbi raftet e bagazheve në çati të makinave ose në ndonjë kamion, për të parandaluar dëmtimin, sigurohuni që ato të jenë të fiksuara ose të vendosura në mënyrë adekuate.
17. Para përdorimit, kontrolloni nëse shkallët janë të përshtatshme për aplikimin përkatës dhe nuk tregojnë shenja të dëmtimit.
18. Pastroni të gjitha papastërtitë nga shkalla, si p.sh. bojë të lagësht, baltë, vaj apo borë.
19. Mos e përdorni shkallën në ambient të hapur në kushte të pafavorshme të motit (p.sh. era e fortë, ngrica, dëborë e ngrirë).
20. Për përdorim komercial, një vlerësim i rrezikut në përputhje me Legjislacionin në shtetin ku veprohet.
21.  Kur vendosni shkallën, i kushtoni vëmendje rrezikut të përplasjes, p.sh. me këmbësorë, automjete ose dyer. Të sigurohen dyert (por jo daljet emergjente) dhe dritaret në zonën e punës.
22.  Të identifikohen të gjitha rreziqet nga pajisjet elektrike në zonën e punës, si p.sh. linjat e ekspozuara të tensionit të lartë ose pajisje të tjera të ekspozuara elektrike.
23. Për punimet e pashmangshme nën tension ose në afërsi të rrymës elektrike Mos përdorni shkallë përçuese në linja të ekspozuara të energjisë elektrike (si p.sh. shkallë alumini).
24.  Mos përdorni shkallët si një urë.
25.  Mos ndërmerri ndryshime konstruktive në shkallë.
26. Mos i zhvendosni kurrë shkallët në një pozitë të re gjatë përdorimit!
27. Shkalla të mos përdoret në ambient të hapur gjatë erërave të forta.
28.  Nëse furnizoheni me një shkallë me stabilizues, këta stabilizues duhet të instalohen nga përdoruesi para përdorimit të parë.
29.  Shkalla nuk duhet të pozicionohet me kokë poshtë.

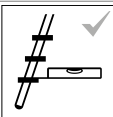
30.		Të kryhet një inspektim vizual
31.		Të kryhet një inspektim vizual
32.		Shkallë për përdorim në shtëpi
33.		Shkallë për përdorim komercial

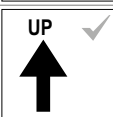
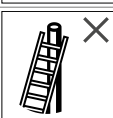
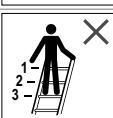
6.2. Përdorimi i shkallës

1.		Shkalla duhet të vendoset ose montohet në pozicionin korrekt, si p.sh. në një kënd i saktë për të punuar me/përdorur shkallën (pjerrësia e këndit 65 deri në 75 gradë), pozicionimi/pamja duhet të jetë në nivel të fiksuar.
2.		Shkallët për ngjitje duhet të përdoren në atë mënyrë, që shkallëzat të jenë në pozitë horizontale.
3.		Ju lutem bëni kujdes në lidhje me pikën e këndit.
4.		Shkalla mund të përdoret vetëm në një pozicion fiks sipas direktivave të dhëna.
5.		Shtrijeni shkallën vertikale në një sipërfaqe të rrafshët dhe solide si edhe sigurojeni mirë përpara se ta përdorni atë. P.sh. Shtrijeni poshtë ose bashkangjitni një pajisje të përshtatshme për të siguruar stabilitetin.
6.		Mos i përdorni tre shkallët e sipërme, nëse shkalla qëndron në ajër ose nuk është e fiksuar si duhet.
7.		Fundi i lirshëm i litarit duhet të lidhet me shkallën (vetëm nëse kjo kërkohet për shkak të ndërtimit të shkallëve).
8.		Pajisjet siguroese, nëse janë të përshtatshme duhet të jenë plotësisht të siguruar para përdorimit.

7. Mirëmbajtja / servिसimi

Kujdesi dhe mirëmbajtja e shkallës duhet të sigurojë funksionalitetin e saj. Shkalla duhet të kontroll-ohet rregullisht për dëmtime. Duhet të garantohet funksioni i pjesëve të lëvizshme. Pjesët e lëvizshme duhet të lubrifikohen me vaj rregullisht. Riparimet në shkallë duhet të bëhen nga një person i kualifikuar dhe në përputhje me udhëzimet e prodhuesit. Pastrimi i shkallës, veçanërisht i të gjitha pjesëve të lëvizshme, duhet të kryhet menjëherë pas përdorimit në rast të ndotjeve të dukshme. Përdorni vetëm agjentët e pastrimit, të tretshme në ujë të disponueshëm në treg. Mos përdorni agjentë abrazivë e agresive. Në rast të përdorimit komercial të shkallës, është i nevojshëm një kontroll i rregullt periodik për gjendjen e duhur nga një person i kualifikuar (test vizual dhe funksional). Për këtë qëllim, duhet të specifikohet natyra, shtrirja dhe afatet kohore të testeve të kërkuara. Intervallet kohore të kontrollimit varen nga kushtet e operimit, në veçanti nga frekuenca e përdorimit, ngarkesa gjatë përdorimit dhe frekuenca dhe ashpërsia e mangësive të gjetura në kontrollimet e mëparshme. Sipërmarrësi duhet gjithashtu të sigurojë, që shkallët e dëmtuara të tërhiqen nga përdorimi dhe të ruhen në atë mënyrë, që ato të mos mund të përdoren më tutje derisa ato të riparohen gjegjësisht

Elementi(et) i(e) shkallës:	Pikat e kontrollit:	po/jo
1. Pikat e përgjithshme të kontrollit	Të gjitha elementet e përforcimit (perçinat, vidat, bulonat etj.) duhet të jenë plotësisht të pranishme. A janë përforcimet të lirshme apo të ndryshkura? A ka papastërti (p.sh. ndotje, baltë, bojë, vaj apo yndyrëra) në shkallë?	<input type="checkbox"/> <input type="checkbox"/>
2. Boshti i shkallëve/ Elementët e shkallëve ose shkallët/mekanizimi i sigurisë	Të gjitha shkelëset (shkallëzat) duhet të jenë të pranishme në tërësi. A janë traversat e shkallëve, shkallëzat gjegjësisht shufrat e sigurisë eventualisht të shtrembëruara, përdredhura, plasaritura apo të gërryera? A janë shkelëset, gjegjësisht shkallëzat e shkallëve eventualisht të prishura, të lirshme, të ndryshkura apo dëmtuara? A është platforma (nëse ekziston) apo a janë pjesë të saj/ përforcimet e saj të dëmtuara, të ndryshkura apo mungojnë?	<input type="checkbox"/> <input type="checkbox"/>
3. Elementët bashkues, udhëzuesit e shkallëve, menteshat	Rulet drejtuese, kyçjet dhe pajisjet e sigurisë të kontrollohen për funksionalitet dhe konsistencë, si dhe për dëmtim dhe korrozion. A janë të dëmtuara, të lirshme ose të ndryshkura apo janë zhdukur plotësisht kyçjet, pajisjet e sigurisë ose përforcueset e këndeve?	<input type="checkbox"/> <input type="checkbox"/>
4. Këmbët, Traversa	Këmbët, traversa, të kontrollohen për funksionalitet dhe konsistencë, si dhe për dëmtim dhe korrozion. Të gjitha këmbët e shkallës/kapakët duhet të jenë të pranishëm. A janë këmbët e shkallës të lirshme, të dëmtuara apo të ndryshkura?	<input type="checkbox"/> <input type="checkbox"/>
5. Shenjat e shkallës Udhëzimet e përdorimit dhe operimit	A janë të gjitha shenjat e shkallës si dhe udhëzimet e përdorimit dhe operimit dhe a janë ato të lexueshme?	<input type="checkbox"/> <input type="checkbox"/>
REZULTATI	Shkalla është në gjendje të rregullt dhe mund të përdoret më tutje.	<input type="checkbox"/> <input type="checkbox"/>
	Shkalla mund të përdoret më tutje vetëm pas një riparimi.	<input type="checkbox"/> <input type="checkbox"/>
	Shkalla është me defekt dhe duhet të asgjësohet.	<input type="checkbox"/> <input type="checkbox"/>

8. Deponimi

Për të shmangur ndonjë dëmtim, shkalla duhet të jetë e lidhur mirë gjatë transportit (p.sh. në raftet e çatisë ose në veturë). Ruajtja e shkallës duhet të bëhet në një mjedis të thatë duke qëndruar vertikalisht ose varur me anë të një fiksuesi të përshtatshëm muri në mur. Çdo dëmtim duhet të përjashtohet dhe të gjitha pjesët duhet të jenë të mbrojtura nga kushtet atmosferike. Shkalla duhet të ruhet në atë mënyrë që të jetë e mbrojtur nga fëmijët që luajnë dhe të mos e pengojë asnjë person (eventualisht rrezik marrje në thua). Për më tepër, ajo duhet të ruhet në mënyrë të tillë që të mos vidhet/ përdoret për qëllime kriminale.

9. Paketimi / asgjësimi

Paketimi duhet të hidhet/asgjësohet në përputhje me rregulloret dhe ligjet në fuqi. Pas periudhës së përdorimit, shkallët duhet të hidhen/asgjësohen në përputhje me rregulloret në fuqi. Alumini është një material me cilësi të lartë dhe duhet të futet në procesin e riciklimit. Informacione të detajuara mund të merrni nga autoriteti juaj lokal.

10. Περιudha e përdorimit

Me përdorimin e duhur dhe mirëmbajtje të rregullt, shkalla është një pajisje pune e përshtatshme për përdorim afatgjatë.

11. Specifikat e prodhuesit

KRAUSE-Werk GmbH & Co. KG • Am Kreuzweg 3 • D-36304 Alsfeld • Tel.: +49 (0) 66 31 / 7 95-0
• Fax: +49 (0) 66 31 / 7 95-139 • E-Mail: info@krause-systems.de • www.krause-systems.com.
Data e lëshimit: 1.08.2018.

Eisawogjë

Oi parousses odhigjies chrijshes kai chrijshimou perigrifouon την ασφαλή χρήση της πτυσσόμενης σκάλας/σκάλας με συρματόσχοινο που μπορεί να χρησιμοποιείται αποκλειστικά ως σκάλα απόθεσης. Πριν τη χρήση διαβάστε καλά τις παρούσες οδηγίες χρήσης και χειρισμού για λόγους ασφάλειας και φυλάξτε τις για μελλοντική αναφορά. Σε περίπτωση παράδοσης της σκάλας πρέπει να δώσετε μαζί και τις οδηγίες χρήσης και χειρισμού.

GR

1. Χρήση σύμφωνη με τους κανονισμούς

Η παρούσα σκάλα είναι ένα κινητό μέσο εργασίας, το οποίο χρησιμοποιείται σε διαφορετικές τοποθεσίες. Με αυτή τη σκάλα διεξάγονται εργασίες μικρής έκτασης σε ύψος, κατά τις οποίες δεν σχετίζεται η χρήση άλλων μέσων εργασίας (δείτε τη διάταξη σχετικά με την ασφάλεια των εξοπλισμών). Αυτή η σκάλα επιτρέπεται να χρησιμοποιείται μόνο σύμφωνα με τα περιγραφόμενα στις παρούσες οδηγίες χρήσης και χειρισμού. Κάθε άλλη χρήση ισχύει ως μη σύμφωνη με τους κανονισμούς. Δεν αναλαμβάνουμε ευθύνη για ζημιές που προκύπτουν από χρήση μη σύμφωνη με τους κανονισμούς. Τροποποιήσεις στη σκάλα που δεν έχουν εξουσιοδοτηθεί από τον κατασκευαστή οδηγούν σε ακύρωση της εγγύησης.

2. Τεχνικές πληροφορίες

Απεικόνιση της πτυσσόμενης σκάλας/σκάλας με συρματόσχοινο σε διαφορετικές θέσεις τοποθέτησης και παράθεση των τμημάτων της. Οι σχετικές για τον εκάστοτε τύπο σκάλας Τεχνικές πληροφορίες αναφέρονται επάνω στο προϊόν. Στον πίνακα θα βρείτε περαιτέρω πληροφορίες.

3. Σύνολο αποστολής

Λίστα των απεσταλμένων μεμονωμένων εξαρτημάτων (Παράδειγμα):

Εξαρτήματα σκάλας (πλήρη) + Οδηγίες χρήσης και χειρισμού + Εγκάρσια τραβέρσα + Τριγωνική τραβέρσα (εφόσον απαιτείται) + Στοιχεία συναρμολόγησης

4. Οδηγίες για τη συναρμολόγηση

Σύμφωνα με τον τύπο σκάλας και την κατάσταση αποστολής πρέπει η σκάλα να συναρμολογηθεί ενδεχομένως εξ ολοκλήρου πριν τη χρήση. Περιγραφή / Απεικόνιση των εργασιών συναρμολόγησης, οι οποίες πρέπει να διεξάγονται πριν τη χρήση της σκάλας. Παράδειγμα: Συναρμολόγηση της εγκάρσιας και τριγωνικής τραβέρας.

5. Γενικές υποδείξεις ασφαλείας

Κίνδυνος στραγγαλισμού από τη συσκευασία. Οι σκάλες και τα υλικά συσκευασίας δεν είναι παιχνίδια για παιδιά. Κατά τη χρήση αυτής της σκάλας με σκαλοπάτια υπάρχει κυρίως κίνδυνος πτώσης ή/και ανατροπής. Με τον τρόπο αυτό μπορεί να προκληθεί τραυματισμός σε άτομα ή ζημιά σε αντικείμενα. Όλες οι εργασίες με και επάνω στη σκάλα πρέπει να εκτελούνται κατά τέτοιο τρόπο ώστε αυτοί οι κίνδυνοι να παραμένουν όσο μικρότεροι γίνεται. Η σκάλα πρέπει να χρησιμοποιείται μόνο για ελαφρές εργασίες που διαρκούν σύντομη χρονική περίοδο. Μην εργάζεστε για μεγάλο χρονικό διάστημα επάνω στη σκάλα χωρίς τακτικές διακοπές. Η κούραση θέτει σε κίνδυνο την ασφαλή χρήση. Η σκάλα πρέπει να ενδείκνυται για την εκάστοτε χρήση και επιτρέπεται να χρησιμοποιείται μόνο στην προδιαγεγραμμένη θέση τοποθέτησης. Χρησιμοποιείτε μόνο τα προβλεπόμενα σκαλοπάτια. Η σκάλα ή εξαρτήματα αυτής δεν επιτρέπεται να τροποποιούνται. Πρέπει να προσέχετε για σταθερότητα κατά τις εργασίες καθώς και κατά την άνοδο και κάθοδο. Οι εθνικές ισχύουσες διατάξεις και προδιαγραφές πρέπει να λαμβάνονται οπωσδήποτε υπόψη κυρίως κατά την επαγγελματική χρήση. Χρησιμοποιείτε μόνο τα εγκεκριμένα αξεσουάρ από τον κατασκευαστή!

6. Τοποθέτηση / Χειρισμός

Κατά την τοποθέτηση και το χειρισμό της σκάλας πρέπει οπωσδήποτε να λαμβάνονται υπόψη οι αναφερόμενες υποδείξεις στο προϊόν και στις οδηγίες χρήσης και χειρισμού.









Υποδείξεις για το χειρισμό της πτυσσόμενης σκάλας:







Ασφαλής εγκατάσταση και τοποθέτηση της πτυσσόμενης σκάλας. Σύστημα ασφάλισης και ασφάλεια, μετατόπιση και ασφάλεια των άνω τμημάτων σκάλας, αποσύνδεση των τμημάτων σκάλας, συναρμολόγηση τραβέρσας (εφόσον υπάρχει).





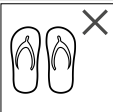

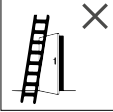

Υποδείξεις για το χειρισμό της σκάλας με συρματόσχοινο:

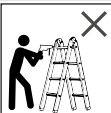
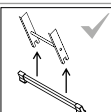
Ασφαλής εγκατάσταση και τοποθέτηση της σκάλας με συρματόσχοινο. Ασφάλεια εξαγωγής, χειρισμός με το ένα χέρι. Σύστημα ασφάλισης και ασφάλεια, μετατόπιση και ασφάλεια των άνω τμημάτων σκάλας, αποσύνδεση των τμημάτων σκάλας, συναρμολόγηση τραβέρσας (εφόσον υπάρχει).

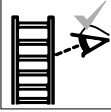

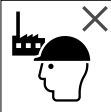
6.1 Γενική υπόδειξη ασφαλείας

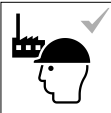

-  Προειδοποίηση, πτώση από τη σκάλα.
-  Διαβάστε τις οδηγίες καλά. Επιπρόσθετες πληροφορίες για τη σκάλα είναι διαθέσιμες στο ίντερνετ.
-  Ελέγχετε τη σκάλα μετά την αποστολή και πριν από κάθε χρήση σχετικά με το εάν έχει ζημιές. Μη χρησιμοποιείτε
-  Μέγιστο φορτίο
-  Τοποθετείτε τη σκάλα επάνω σε ίσια, οριζόντια και σταθερά υπόβαθρα. Τα πόδια σκάλας δεν επιτρέπεται να βυθίζονται στο έδαφος.
-  Δεν επιτρέπεται να εκτείνετε στα πλάγια!
-  Δεν πρέπει να υπάρχουν ρύποι στο δάπεδο.
-  Μόνο ένα άτομο πρέπει να βρίσκεται επάνω στη σκάλα.
-  Να ανεβαίνετε και κατεβαίνετε στην σκάλα με το πρόσωπο προς αυτή.

10.		Όταν ανεβαίνετε, κατεβαίνετε και εργάζεστε στη σκάλα να κρατάτε σφιχτά με ασφάλεια και να λαμβάνετε ενδεχ. επιπρόσθετα προληπτικά μέτρα ασφάλειας.
11.		Δεν επιτρέπονται υπερβολικές πλευρικές επιφορτίσεις π.χ. κατά την διάτρηση σε τοίχο ή μπετόν.
12.		Αντικείμενα τα οποία μεταφέρονται όταν βρίσκεστε στη σκάλα, δεν πρέπει να είναι βαριά και ο χειρισμός τους πρέπει να είναι εύκολος.
13.		Όταν ανεβαίνετε στη σκάλα, φοράτε κατάλληλα υποδήματα.
14.		Είστε από άποψη υγείας σε θέση να χρησιμοποιήσετε τη σκάλα; Συγκεκριμένα δεδομένα της υγείας, λήψη φαρμάκων, κατάχρηση αλκοόλ ή ναρκωτικών μπορούν κατά τη χρήση της σκάλας να οδηγήσουν σε κίνδυνο για την ασφάλεια.
15.		Μην παραμένετε για μεγάλο χρονικό διάστημα επάνω στη σκάλα χωρίς τακτικές διακοπές (Η κούραση είναι επικίνδυνη).
16.		Κατά τη μεταφορά σκαλών σε σχάρες ή σε φορτηγό, για την αποφυγή ζημιών εξασφαλίστε ότι στερεώνονται και τοποθετούνται με κατάλληλο τρόπο.
17.		Πριν τη χρήση ελέγχετε εάν η σκάλα ενδείκνυται για την εκάστοτε χρήση και δεν παρουσιάζει ζημιές.
18.		Απομακρύνετε όλες τις ακαθαρσίες στις σκάλες, π.χ. βρεγμένα χρώματα, βρομιές, λάδια ή χιόνι.
19.		Μη χρησιμοποιείτε τη σκάλα σε εξωτερικό χώρο σε άσχημες καιρικές συνθήκες (π.χ. σε δυνατό άνεμο, δημιουργία πάγου, ολισθηρότητα χιονιού).
20.		Για την επαγγελματική χρήση πρέπει να διεξάγεται μια αξιολόγηση κινδύνων λαμβάνοντας υπόψη τις νομικές προδιαγραφές στη χώρα χρήσης.
21.		Κατά την τοποθέτηση της σκάλας πρέπει να προσέχετε για τον κίνδυνο σύγκρουσης, π.χ. με πεζούς, οχήματα ή πόρτες. Ασφαλίστε τις πόρτες (ωστόσο όχι τις εξόδους κινδύνου) και τα παράθυρα στον τομέα εργασίας.
22.		Προσδιορίζετε όλους τους υπάρχοντες κινδύνους στον τομέα εργασίας μέσω ηλεκτρικών λειτουργικών μέσων, π.χ. τους ελεύθερους αγωγούς υψηλής τάσης ή άλλα ελεύθερα κείμενα
23.		Για αναπόφευκτες εργασίες υπό τάση ή κοντά σε ηλεκτρικούς ελεύθερους αγωγούς μη χρησιμοποιείτε σκάλες που άγουν ηλεκτρισμό (π.χ. αλουμινένιες σκάλες).
24.		Μη χρησιμοποιείτε τη σκάλα σαν μέσο γεφύρωσης.

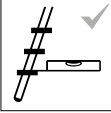
25.  Μη διεξάγετε κατασκευαστικές αλλαγές στη σκάλα.
26. Ποτέ μην θέτετε τη σκάλα σε νέα θέση κατά τη διάρκεια της χρήσης!
27. Μη χρησιμοποιείτε τη σκάλα σε εξωτερικό χώρο σε δυσμενείς συνθήκες ανέμου.
28.  Σε περίπτωση παράδοσης μιας σκάλας με σταθεροποιητές, πρέπει ο χρήστης να τους τοποθετήσει πριν την πρώτη χρήση.
29.  Μην τοποθετείτε τις σκάλες από επάνω.
30.  Διεξαγωγή οπτικού ελέγχου
31.  Διεξαγωγή οπτικού ελέγχου
32.   Σκάλες για οικιακή χρήση
33.   Σκάλες για την επαγγελματική χρήση

6.2. Χρήση ως σκάλα απόθεσης

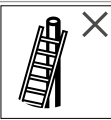
1.  Η σκάλα πρέπει να τοποθετηθεί στη σωστή θέση, π.χ. στη σωστή γωνία τοποθέτησης για σκάλες απόθεσης (γωνία κλίσης 65 έως 75°), τα σκαλοπάτια να είναι οριζόντια.
2.  Οι σκάλες απόθεσης με σκαλοπάτια πρέπει να χρησιμοποιούνται κατά τέτοιο τρόπο ώστε τα σκαλοπάτια να είναι σε οριζόντια θέση.
3.  Προσέχετε την ελάχιστη υπερκείμενη θέση πάνω από το σημείο απόθεσης της σκάλας.

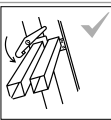
4.		Η σκάλα επιτρέπεται να χρησιμοποιείται μόνο με την προβλεπόμενη κατεύθυνση τοποθέτησης.
5.		Ακουμπάτε τις σκάλες απόθεσης προς ίσιες, σταθερές επιφάνειες και ασφαλίστε πριν τη χρήση, π.χ. δένετε ή τοποθετείτε κατάλληλες διατάξεις για την διασφάλιση της σταθερότητας.
6.		Μη χρησιμοποιείτε τα τρία επάνω σκαλοπάτια μιας σκάλας απόθεσης ως επιφάνεια στήριξης.
7.		Το χαλαρό άκρο του συρματοσχοινοῦ πρέπει να δεθεί στη σκάλα (μόνο στην περίπτωση που αυτό απαιτείται λόγω της κατασκευής σκάλας).
8.		Οι διατάξεις φραγής, εφόσον έχουν τοποθετηθεί, πρέπει να ασφαλιστούν πλήρως πριν από τη χρήση.

7. Συντήρηση / Σέρβις

Η φροντίδα και συντήρηση της σκάλας πρέπει να εξασφαλίζει την ικανότητα λειτουργίας της. Η σκάλα πρέπει να ελέγχεται τακτικά για ζημιές. Η λειτουργία των κινούμενων τμημάτων πρέπει να εξασφαλίζεται.. Τα κινούμενα τμήματα πρέπει να λαδώνονται τακτικά. Οι επισκευές στη σκάλα πρέπει να διεξάγονται από εξειδικευμένο άτομο και σε συμφωνία με τις οδηγίες του κατασκευαστή. Ο καθαρισμός της σκάλας, ιδιαίτερα όλων των κινούμενων τμημάτων, πρέπει να διεξάγεται αμέσως μετά τη χρήση όταν υπάρχουν ορατοί ρύποι. Χρησιμοποιείτε μόνο υδατοδιαλυτά απορρυπαντικά, του εμπορίου. Μη χρησιμοποιείτε επιθετικά, τριβικά μέσα.. Σε επαγγελματική χρήση της σκάλας απαιτείται ένας τακτικός, επαναλαμβανόμενος έλεγχος για τη σωστή κατάσταση της από εξουσιοδοτημένο άτομο (οπτικός έλεγχος και έλεγχος λειτουργίας.) Για το σκοπό αυτό πρέπει να καθορίζονται το είδος, η έκταση και οι χρονικοί περίοδοι των απαιτούμενων ελέγχων. Τα χρονικά διαστήματα για τον έλεγχο εξαρτώνται από τις συνθήκες λειτουργίας, ιδιαίτερα από τη συχνότητα χρήσης, την καταπόνηση κατά τη χρήση καθώς και τη συχνότητα και τη σοβαρότητα των ελλείψεων που διαπιστώθηκαν στους προηγούμενους ελέγχους. Ο διαχειριστής πρέπει επίσης να φροντίζει ώστε, να αποσύρονται ελαττωματικές σκάλες από τη χρήση και να φυλάσσονται κατά τέτοιο τρόπο, ώστε να μην είναι δυνατή συνέχιση της χρήσης μέχρι να επισκευαστούν. ή απορριφθούν με σωστό τρόπο.

Στοιχείο(α) σκάλας:	Σημεία ελέγχου:	ναι/όχι	
1. Γενικά σημεία ελέγχου	Πρέπει να υπάρχουν όλες οι στερεώσεις (περτσίνια, βίδες, μπουλόνια κ.λπ.). Οι στερεώσεις είναι ενδεχ. χαλαρές ή διαβρωμένες; Υπάρχουν ρύποι (π.χ. βρομιές, λάσπες, βερνίκι, λάδια ή γράσα) στη σκάλα;	<input type="checkbox"/>	<input type="checkbox"/>
2. Ορθοστάτες/ Σκαλοπάτια ή σκαλιά/κουπαστές	Όλα τα σκαλοπάτια (σκαλιά) πρέπει να υπάρχουν. Οι ορθοστάτες, τα σκαλιά ή/και οι κουπαστές έχουν ενδεχ. στραβώσει, συστραφεί, τσακιστεί, παρουσιάζουν ρωγμές ή διάβρωση; Τα σκαλοπάτια ή τα σκαλιά έχουν ενδεχ. φθαρεί, λασκάρει, διαβρωθεί ή παρουσιάζουν ζημιές; Η πλατφόρμα (εφόσον υπάρχει) ή εξαρτήματα/στερεώσεις αυτής έχουν ζημιές ή σημεία διάβρωσης ή λείπουν;	<input type="checkbox"/>	<input type="checkbox"/>
3. Στοιχεία σύνδεσης, οδηγός σκάλας, βραχιόνες	Ελέγχετε τους οδηγούς σκάλας, τις ασφαλίσεις και τις διατάξεις ασφάλειας για τη λειτουργία και αντοχή καθώς και για ζημιές και διάβρωση. Οι ασφαλίσεις ή οι διατάξεις ασφάλειας ή οι λοξές ενισχύσεις έχουν ενδεχ. ζημιές, έχουν λασκάρει ή διαβρωθεί ή λείπουν εντελώς;	<input type="checkbox"/>	<input type="checkbox"/>
4. Πόδια, εγκάρσια τραβέρσα	Ελέγξτε τα πόδια, την εγκάρσια τραβέρσα για την ικανότητα λειτουργίας και την αντοχή καθώς και για ζημιές και διάβρωση. Πρέπει να υπάρχουν όλα τα πόδια/τερματικά πώματα. Τα πόδια σκάλας έχουν λασκάρει, φθαρεί ή διαβρωθεί;	<input type="checkbox"/>	<input type="checkbox"/>

5. Σημάνσεις στη σκάλα/Οδηγίες χρήσης και χειρισμού	Υπάρχουν όλες οι σημάνσεις καθώς και οι οδηγίες χρήσης και χειρισμού και είναι αναγνώσιμες;		
ΑΠΟΤΕΛΕΣΜΑ:	Η σκάλα είναι εντάξει και η χρήση της μπορεί να συνεχιστεί.		
	Η σκάλα μπορεί να επαναχρησιμοποιηθεί μόνο μετά από επισκευή της.		
	Η σκάλα είναι ελαττωματική και πρέπει να απορριφθεί.		

8. Αποθήκευση

Προς αποφυγή οиωνδήποτε ζημιών πρέπει η σκάλα να στερεώνεται με ασφάλεια κατά τη μεταφορά (π.χ. επάνω σε σχάρα ή στο αυτοκίνητο). Η σκάλα πρέπει να αποθηκεύεται σε στεγνό περιβάλλον σε κάθετη θέση, σε οριζόντια θέση ή να αναρτάται με τη βοήθεια μιας κατάλληλης στήριξης τοίχου. Οиεσδήποτε ζημιές πρέπει να αποκλείονται και να προστατεύονται όλα τα εξαρτήματα από τις καιρικές συνθήκες. Η σκάλα πρέπει να αποθηκεύεται κατά τέτοιο τρόπο ώστε να προστατεύεται από παιδιά που παίζουν και να μην εμποδίζονται άτομα (ενδεχ. κίνδυνος να σκοντάψουν). Επίσης πρέπει να αποθηκεύεται έτσι ώστε να μην μπορεί να κλαπεί/χρησιμοποιηθεί εύκολα για εγκληματικές ενέργειες.

9. Συσκευασία / Απόρριψη

Η συσκευασία πρέπει να απορρίπτεται σύμφωνα με τις ισχύουσες διατάξεις και τη νομοθεσία. Μετά το πέρας του χρόνου δυνατότητας χρήσης πρέπει η σκάλα να απορριφθεί σύμφωνα με τις ισχύουσες προδιαγραφές. Το αλουμίνιο είναι ένα υλικό υψηλής ποιότητας και πρέπει να οδηγείται στη διεργασία ανακύκλωσης. Θα βρείτε σχετικές λεπτομερείς πληροφορίες στο υπεύθυνο τμήμα της κοινότητάς σας.

10. Διάρκεια χρήσης

Σε χρήση σύμφωνα με τους κανονισμούς και τακτική συντήρηση η σκάλα αποτελεί εξοπλισμό που χρησιμοποιείται για μεγάλο χρονικό διάστημα.

11. Στοιχεία κατασκευαστή

KRAUSE-Werk GmbH & Co. KG • Am Kreuzweg 3 • D-36304 Alsfeld • Tel.: +49 (0)6631/795-0

• Fax: +49 (0)6631/795-139 • E-Mail: info@krause-systems.de • www.krause-systems.com

Ημερομηνία έκδοσης: 1.08.2018.

Вовед

Ова упатство за работа и ракување ја опишува безбедната употреба на лизгачката скала/скалата со управување со јаже, која може да се користи исклучиво како потпорна скала. Пред употреба внимателно прочитајте го упатството за работа и ракување и чувајте го за во иднина. При предавање на скалата на друго лице мора да се предаде и упатството за работа и ракување.

1. Наменета употреба

Оваа скала е мобилна работна алатка која може да се постави на различни места. Може да се користи за изведување работи со мали размери, на висина, кадешто употребата на друга работна опрема не е соодветна (види закон за безбедност на опремата). Скалата може да се користи само како што е опишано во ова упатство за работа и ракување. Секоја друга употреба се смета за несоодветна. Не се презема одговорност за штета предизвикана од неправилна употреба. Овој вид скали треба да се користат во затворени простории. Промените на скалата кои не се одобрени од производителот ќе ја поништат гаранцијата.

2. Технички информации

Приказ на лизгачката скала/скалата со управување со јаже во различни позиции за поставување и листа на нејзините компоненти. Техничките информации релевантни за конкретниот вид скала се прикачени на производот. Дополнителни информации во табелата.

3. Содржина на достава

Листа на сите доставени делови (пример):

Делови на скалата (целосна) + упатство за употреба и работа + напречна лајсна + триаголен напречен дел (ако е потребен) + монтажни елементи

4. Инструкции за монтажа

Во согласност со типот на скалата и состојбата при достава, скалата можно е да биде целосно монтирана пред употреба. Опис/приказ на монтажата што треба да се изврши пред употреба на скалата. На пример: монтажа на напречниот и триаголниот напречен дел.

5. Општи безбедносни упатства

Опасност од задушување од пакувањето. Кога ја користите оваа скала, постои ризик од паѓање или превртување. Така има опасност од повреда на луѓет или оштетување на предмети. Скалата и материјалите за пакување не се играчки за деца. Сите работи со и на скалата се вршат на таков начин што ќе ги минимизираат овие опасности. Скалата да се користи само за лесна работа со кратко траење. Не работете премногу долго на скалата без редовни прекини. Заморот го загрозува безбедното користење. Скалата мора да биде соодветна за конкретната употреба и може да се користи само во наведените позиции за поставување. Да се употребуваат само предвидените површини за стоене. Скалата т.е. деловите на скалата не смеат да се менуваат. Внимавајте на безбедно позиционирање додека работите и се качувате или слегувате. Мора да се почитуваат важечките национални правила и прописи, особено при професионална примена. Користете само додатоци одобрени од производителот.

6. Поставување и ракување

При поставување и ракување со скалата задолжително треба да се внимава на инструкциите на производот и во упатството за употреба и ракување. .





Упатство за ракување со лизгачката скала:

Сигурно поставување и позиционирање на лизгачката скала. Систем за блокирање и прицврстување, прилагодување и прицврстување на горните делови на скалата, разделување на деловите на скалата, монтирање на напречниот дел на скалата (ако е достапен).

Упатство за ракување со скала со управување со јаже:

Сигурно поставување и позиционирање на скалата со управување со сајла. Заштита од одвојување, ракување со една рака. Систем за блокирање и прицврстување, прилагодување и прицврстување на горните делови на скалата, разделување на деловите на скалата, монтирање на напречниот дел на скалата (ако е достапен).

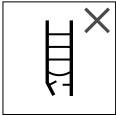
6.1 Општи безбедносни инструкции

-  Предупредување. Се уривам од скалат.
-  Целосно прочитајте го упатството. Дополнителни информации за скалата се достапни на Интернет.
-  Проверете ја скалата по доставата и пред секоја употреба за оштетување. Не користете оштетена скала.
-  Максимално оптоварување
-  Поставувајте ја скалата на рамна, хоризонтална и цврста површина. Ногарките на скалата не смеат да пропаднат во земја.

6.		Не се наслонувајте на страните!
7.		Отстранете ги нечистотиите од подот.
8.		Само едно лице смее да е качено на скалата.
9.		Качувајте се на скалата и слегувајте од неа со лицето свртено кон скалата.
10.		Држете се цврсто кога се качувате, слегувате и работите на скалата, а доколку е потребно, преземете дополнителни безбедносни мерки.
11.		Преголем страничен притисок не е дозволен, на пр. при дупчење во ѕид или бетон.
12.		Предметите кои се носат при качување на скалата не треба да бидат тешки и треба да бидат лесни за ракување.
13.		Носете соодветни обувки кога се качувате на скалата.
14.		Дали сте во добра здравствена состојба за да ја користите скалата? Одредени здравствени состојби, земање лекови, употреба на алкохол или дрога може да доведат до опасност по безбедноста кога ја користите скалата.
15.		Не останувајте премногу долго без редовни паузи на скалата (опасност од замор).
16.		При транспорт на скалата на кровен носач на автомобил или во камион, за да спречите оштетување, проверете дали е соодветно прицврстена или поставена.
17.		Пред употреба, проверете дали скалата е соодветна за одредена употреба и дали има оштетувања.
18.		Отстранете ги сите нечистотии од скалата, на пр. влажна боја, нечистотија, масло или снег.
19.		Не користете ја скалата на отворено во неповолни временски услови (на пример, силен ветер, мраз, снег).

20. За комерцијална употреба треба да се направи проценка на ризикот, во согласност со законските прописи во земјата каде што се употребува.

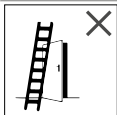

21. При поставување на скалата, ризикот од судир мора да се земе во предвид, на пр. со пешаци, возила или врати. Осигурајте ги вратите (но не и излезите за итни случаи) и прозорците во работната област.

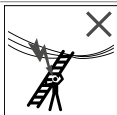

22. Идентификувајте ги сите ризици поврзани со електричната опрема во работната област, на пр. високонапонски надземни водови или друга електрична опрема.

23. За неизбежни работи под напон или во близина на електрични празнења, не користете скали кои ја спроведуваат струјата (на пр. алуминиумски скали).

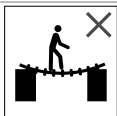

24. Не користете ја скалата како мост.

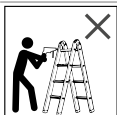

25. Не правете никакви промени на конструкцијата на скалата.

26. Никогаш не ја преместувајте скалата во нова положба за време на употребата!

27. Не ја користете скалата на отворено во неповолни временски услови со ветер.

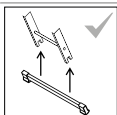

28. Доколку скалата се испорачува со стабилизатори, овие стабилизатори мора да бидат монтирани од страна на корисникот пред првата употреба.

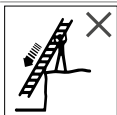

29. Не поставувајте ја скалата одозгора.

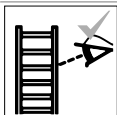

30. Направете визуелна инспекција.



31. Направете визуелна инспекција.

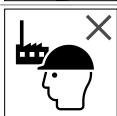

32. Скали за домашна употреба.

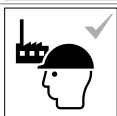

33. Скали за комерцијална употреба.

6.2. Употреба како скала

- 

1. Скалата мора да биде поставена во правилната положба, на пр. правилен агол на скалата (агол на наклон од 65 до 75 °), напречните лајсни или лајсните за стапнување мора да бидат хоризонтални.
- 

2. Продолжните скали треба да се користат на тој начин, што скалилата ќе бидат во хоризонтална положба.
- 

3. Да се внимава најмалата проекција на скалата над контактната точка на потпирање
- 

4. Скалата смее да се користи само во дадената насока за поставување.
- 

5. Поставете ја скалата на рамни, цврсти површини и прицврстете ја пред употреба, нпр. врзете ја или прикачете соодветна опрема за да обезбедите стабилност.
- 

6. Најгорните три скали на скалата не се користат како површини за стоење.
7. Лабавиот крај на јажето треба да биде врзан за скалата (само ако е потребен поради конструкцијата на скалата).
- 

8. Уредите за заклучување, доколку се вградени, мора да бидат целосно прицврстени пред употреба.

7. Одржување/поправка

Негата и одржувањето на скалата треба да го осигураат нејзиното правилно функционирање. Скалата мора редовно да се проверува за оштетување. Мора да се осигури функцијата на подвижните делови. Подвижните делови мора редовно да се подмачкуваат. Поправките на скалата мора да ја врши стручно лице и во согласност со упатствата на производителот. Чистењето на скалата при видливи нечистотии, особено на сите подвижни делови, треба да се врши веднаш по употребата. Користете само комерцијални детергенти растворливи во вода. Не користете агресивни абразивни средства. Во случај на комерцијална употреба на скалата, задолжителна е редовна, повторлива проверка на законски соодветната состојба од страна на квалификувано лице (визуелна и функционална проверка). Притоа се наведуваат видот, обемот и роковите на потребните проверки. Временските интервали за испитувањето се одредуваат според условите за работа, особено според зачестеноста на употреба, оптоварувањето за време на употребата и зачестеноста и сериозноста на откриените недостатоци за време на претходните проверки. Претприемачот, исто така, мора да се осигура дека неисправната скала е тргната од употреба и се чува на начин така што не можа да се употребува повторно додека не биде соодветно поправена или отстранета.

Елемент(и) на скалата:	Точки за проверка:	да	не
1. Општи точки за проверка	Сите прицврстувања (навртки, завртки, нитни, итн.) мора да бидат комплетни. Дали можеби прицврстувањата се лабави или кородирани? Дали на скалата се присутни нечистотии (на пример, кал, лак, масло или маст)?	<input type="checkbox"/>	<input type="checkbox"/>
2. Штици на скалата/ скалила т.е. нивоа на скалата/ безбедносни држачи	Сите скалила на скалата (нивоа) мора да се достапни во целост. Дали штиците на скалата, нивоата на скалата или безбедносните држачи можеби се свиткани, извртени, избушени, напукнати или кородирани? Дали платформата (ако постои) или деловите/прицврстувањата се оштетени или кородирани или недостасуваат?	<input type="checkbox"/>	<input type="checkbox"/>
3. Елементите за прицврстување, шините, спојки	Проверете ги шините, спојките и сигурноспните уреди за функционалност и цврстина, како и за оштетување и корозија. Дали можеби уредите за заклучување или сигурноспните уреди или аголните затегнувања се оштетени, изгубени или кородирани, или целосно недостасуваат?	<input type="checkbox"/>	<input type="checkbox"/>
4. Ногарки, напречен дел	Проверете ги ногарките, напречниот дел за функционалност и цврстина, како и за оштетување и корозија. Мора да бидат достапни сите ногарки/крајни капачиња на скалата. Дали ногарките на скалата се лабави, истрошени или кородирани?	<input type="checkbox"/>	<input type="checkbox"/>
5. Ознаки на скалата/ Упатство за работа и ракување	Дали се достапни и читливи сите ознаки на скалата?	<input type="checkbox"/>	<input type="checkbox"/>
РЕЗУЛТАТИ	Скалата е во ред може да се користи повторно.	<input type="checkbox"/>	<input type="checkbox"/>
	Скалата смее да се користи само по поправка.	<input type="checkbox"/>	<input type="checkbox"/>
	Скалата е дефектна и мора да се отстрани.	<input type="checkbox"/>	<input type="checkbox"/>

8. Складирање

За да се избегне каква било штета, скалата мора да биде безбедно прицврстена за време на транспорт (на пр. на кровен носач или во автомобилот). Складирањето на скалата треба да се врши вертикално во сува средина, лежејќи рамно или viseјќи на сидот на соодветен сиден држач. Секоја штета мора да се исклучи и сите делови мора да бидат заштитени од атмосферски влијанија. Скалата мора да се чува заштитена од играње на деца и за да не се повреди никој (можна опасност од сопнување). Дополнително, таа треба да се чува на таков начин што не може да се користи/ искористува за криминални цели.

9. Пакување/отстранување

Пакувањето мора да се отстрани во согласност со важечките прописи и закони. По завршување на животниот век, скалата мора да се отстрани во согласност со важечките прописи. Алуминиумот е висококвалитетен материјал и треба да се рециклира. За подетални информации, ве молиме контактирајте го локалниот комунален орган.

10. Рок на употреба

Кога правилно се користи и редовно се одржува, скалата е долгорочна работна алатка.

11. Информации на производителот

KRAUSE-Werk GmbH & Co. KG • Am Kreuzweg 3 • D-36304 Alsfeld • Tel.: +49 (0) 66 31 / 7 95-0
 • Fax: +49 (0) 66 31 / 7 95-139 • E-Mail: info@krause-systems.de • www.krause-systems.com.
 Датум на издавање: 1.08.2018.

Kynning

Þessi notendahandbók lýsir rétttri notkun renni- og fellistiga sem einungis eru til notkunar sem hornstigar, það er, upp að vegg eða öðru slíku. Vinsamlegast kynntu þér hann vel áður en þú notar stigann og geymdu bæklinginn fyrir frekari tilvísun. Ávallt skal þessi notenda- og leiðbeiningavísir fylgja með ef skipt er um eignarhald.

1. Ætluð notkun

Stigi þessi er færanlegur og getur því verið notaður á ýmsum stöðum. Hann er hannaður til að framkvæma smávægileg verkefni í þeim hæðum sem er óviðeigandi fyrir aðrar tegundir verkfæra (sjá almennar leiðbeiningar um vinnuöryggi og heilsu). Eingöngu má nota stigann eins og því er lýst í þessum leiðbeiningavísi. Önnur notkun er túlkuð sem óviðeigandi. Við ábyrgjumst ekki skaða sem kemur vegna óviðeigandi notkunar. Stiginn er einkum ætlaður til notkunar innandyra. Allar breytingar gerðar á stiganum án heimildar frá framleiðanda munu ógilda ábyrgðina.

2. Tæknilegar upplýsingar

Kynning á renni- og fellistigum, mismunandi uppsetning þeirra sem og upptalning á einstökum hlutum til samsetningar. Tækniupplýsingar ná eingöngu utan um stigann sjálfan. Vinsamlegast skoðið töfluna fyrir frekari upplýsingar.

3. Við móttöku

Listi yfir alla þá hluti sem fylgja með stiganum (dæmi):

Aðalhlutir (þegar samansettir) + notendahandbók + miðstyrking + þríhyrnd styrking (þegar á þarf að halda) + festingar

4. Leiðarvísir fyrir samsetningu

Eftir því hvaða tegund stiginn er og ástand hans eftir móttöku, gæti þurft að setja hann saman áður en hann er tekin í notkun. Lýsing / mynd af uppsetningu en gæta skal þess að stiginn sé rétt settur saman áður en stiginn er notaður, sérstaklega þegar notuð er annað hvort miðstyrking eða þríhyrnd styrking.

5. Almennar öryggisupplýsingar

Pakkningin getur valdið köfnunarhættu. Notkun stigans innifelur ávallt þá hættu að detta af stiganum og að stiginn velti. Þetta getur valdið meiðslum á fólki og skemmdum á hlutum. Stigar og pakkningar eru ekki leikföng. Öll verkefni sem unnin eru með eða á stiganum verða að vera framkvæmd til að lágmarka þessar hættur eins og hægt er. Stiginn er hannaður fyrir létt verkefni og notkun í stuttan tíma. Ekki vinna of lengi á stiganum án þess að taka reglulega hvíld. Preyta er hætta og getur haft áhrif á öugga notkun stigans. Stigann verður að nota við viðeigandi verkefni og má eingöngu nota í ákveðinni stöðu. Aðeins nota þær tröppur sem fylgja. Stiganum og aukahlutum stigans má ekki breyta. Gætið þess ávallt að hafa trausta undirstöðu þegar unnið er með eða á stiganum. Fylgið ávallt reglum og leiðbeiningum, einkum þegar stiginn er notaður til atvinnu. Notið aðeins aukahluti sem samþykktir eru af framleiðanda.

6. Samsetning / Notkun

Fylgið ávallt þeim leiðbeiningum sem finna má í leiðarvísinum og á stiganum sjálfum við samsetningu og notkun.

Notkunarleiðbeiningar:

Örugg uppsetning og rétt staðsetning framlengingar. Lásakerfi og festingar, hvernig skuli bera sig að varðandi færslu og festingu á framlengingu. Gætið að miðfestingunni (ef hún er notuð).

Notkunarleiðbeiningar fellistiga:

Örugg uppsetning og staðsetning fellistigans. Lásakerfi og festingar, hvernig taka skuli stigarhlutana í sundur og efri hlutar settir saman. Notkun þríhyrnda styrkingar (ef hún er til staðar).

6.1 Almennar öryggisupplýsingar

1.  Viðvörðun, hrun frá stiganum
-

2.  Lesið notenda - og leiðbeiningavísinn í heild sinni.
Fyrir frekari upplýsingar um stigan, vinsamlegast heimsækið vefsíðu okkar.
-

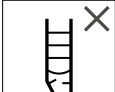
3.  Athugið stigan vegna skemmda eftir móttöku og í hvert skipti áður en stigin er notaður. Ekki nota stigan ef hann er skemmdur.
-

4.  Hámarks burðargeta.
-

5.  Setjið stigan upp á jafna, lárétta og trausta undirstöðu.
Tilfinningin verður að vera sú að stigin sé ekki að síga niður í jörðina.
-

6.  Hallið ekki til hliðar á meðan staðið er á stiganum!
-





7.  Gætið þess að gólfið sé hreint.
-



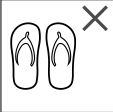

8.  Ekki mega fleiri en ein persóna nota stigan í einu.
-

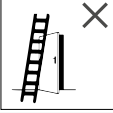
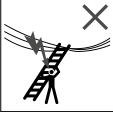
9.  Ávallt farið upp og niður stigan með andlitið að honum.
-

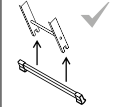

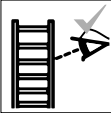



10.  Gætið þess að hafa örugga handfestu meðan þið klífrið og vinnið á stiganum. Gerið frekari varúðarráðstafanir ef nauðsynlegt þykir.
-

11.  Setjið ekki auka hleðslu á hliðar stigans eins og t.d. þegar verið er að bora í vegg og steypu.
-

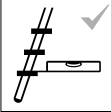
12.  Allir hlutir sem bornir eru upp og niður stigann verða að vera léttir og auðveldir viðfangs.
13.  Verið ávallt í viðeigandi fótbúnaði á meðan þið klifrið stigann.
14.  Notið ekki stigann ef líkamsform þitt er vafasamt eða óhæft til notkunar. Ákveðin heilsuvandamál, lyfjanotkun, notkun alkohóls og eiturlyfja getur skapað öryggishættu við notkun stigans.
15. Notið ekki stigann í of langan tíma án þess að taka reglulega hvíld (þreyta getur skapað hættu).
16. Festið stigann örugglega á meðan flutning stendur á þakfestingar eða inn í bílum til að forðast slyshættu.
17. Gætið þess að stiginn sé viðeigandi fyrir verkefnið og sé án skemmda.
18. Hreinsið og gætið þess að stiginn sé laus við t.d. blauta málningu, óhreinindi, olíu eða snjó áður en hann er notaður.
19. Notið ekki stigann utandyra við slæm veðurskilyrði (t.d. öflugum vind, frosti, ísingu og snjó).
20. Til notkunar í atvinnuskyni skal fara fram áhættumat í samræmi við löggjöfina í notkunarlandinu.
21.  Varist árekstur við t.d. vegfarendur, ökutæki eða hurðir við uppstillingu stigans. Læsið hurðum (að undanskildum öryggishurðum) og gluggum nálægt stiganum.
22.  Takið eftir öllum viðvörnum á rafmagnsbúnaði, t.d. spennulínur eða annar sýnilegur rafbúnaður á vinnusvæðinu.
23. Notið ekki stiga sem geta verið rafleiðandi vegna vinnu á tengdum búnaði eða nálægt spennulínu (t.d. ál stigar).
24.  Notið ekki stigann sem brú.
25.  Ekki gera neinar formbreytingar á stiganum.
26. Færið aldrei stigann í aðra stöðu á meðan þið standið á honum!
27. Notið ekki stigann utandyra í miklum vindhviðum.
28.  Ef stiginn kemur með jafnvægisbúnaði, þarf að setja hann upp fyrst áður en stiginn er notaður.

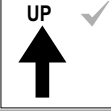
29.		Ekki setja niður stiga ofan frá.
30.		Framkvæma yfirlitsskoðun.
31.		Framkvæma yfirlitsskoðun.
32.		Stigar til heimilisnota.
33.		Stigar til notkunar í atvinnuskyni.

6.2. Notkun hallastigans

1.		Stigann þarf að setja upp í rétta stellingu, þ.e., rétt vinnuhorn fyrir hallastiga (hallahorn 65 til 75°), tröppur eða þrep þurfa að vera jöfn.
2.		Hallastiga með þrepum má einungis nota með þeim hætti, að þrepin snúi lárétt.
3.		Athugið lágmarks útskot staðsetningarpunkts stigans.
4.		Stigann má eingöngu nota í útlistaðri stöðuátt.
5.		Stilltu hallastiganum upp að jöfnu, traustu yfirborði og tryggðu hann áður en tekið er í notkun, þ.e. festu eða tengdu viðeigandi búnað við hann fyrir stöðugleika.
6.		Notið ekki þrjú efstu þrep hallastigans sem stöðuými.
7.		Lausa endann á reipinu skal festa við stigann sjálfann, ef við á.
8.		Ef festingar eru notaðar skal ganga úr skugga um að þær séu festar rétt og auki stöðugleika stigans.

7. Viðhald / Þjónusta

Viðhalds- og þjónustuvinnu gerð á stiganum er ætlað að gæta þess að stiginn virki almennilega. Athuga þarf stigann reglulega gagnvart skemmdum. Gætið þess að allir hreyfanlegir hlutir stigans virki almennilega. Hreyfanlega hluti þarf að smyrja reglulega. Allar viðgerðir á stiganum þurfa að vera framkvæmdar af fagaðila og í samræmi við leiðbeiningar framleiðanda. Hreinsið ávallt stigan og þá sérstaklega hreyfanlegu hluti hans eftir notkun ef óhreinindi komast á hann. Notið hefðbundin vökvaleysandi hreinsiefni. Notið ekki ágeng eða svarfefni. Ef stiginn er notaður af fagaðilum, þarf að grannskoða hann reglulega af viðurkenndum aðila til að gæta þess að hann sé í góðu ástandi (sjónrænt og með frammistöðuprófi). Ef sú er raunin, er nauðsynlegt að búa til eftirlitsáætlun sem inniheldur tegund, umfang og millibil þess sem eftirlitið er gert. Bil eftirlits þarf að vera ákveðið í samræmi við viðeigandi vinnuskilyrði, sérstaklega ef stiginn er mikið notaður, hleðslu sem sett er á stigan og tíðni og alvarlegi þeirra galla sem fundist hafa í fyrra eftirliti. Eigandi er einnig ábyrgur gagnvart því að taka gallaða stiga úr notkun á þann hátt að ekki sé hægt að nota þá fyrr en gert hefur verið við þá eða þeir fjarlægðir varanlega.

Aukahlutir stiga:	eftirlitsstaðir:	já/nei	
1. Almennir eftirlitsstaðir	Allar festingar (hnoðnaglar, skráfur, boltar o.s.frv) verða að vera á sínum stað. Eru einhverjar festingar lausar eða tærðar? Eru einhver óhreinindi (t.d. mold, leðja, málning, olía eða fita) á stiganum?	<input type="checkbox"/>	<input type="checkbox"/>
2. Hliðarrimar eða tröppur	Ekki má vanta rimar / tröppur. Eru hliðarrimar eða handrið beygðar, skakkar, beyglaðar eða tærðar? Eru tröppurnar slitnar, lausar, tærðar eða skemmdar? Er undirstöðuplata (ef til staðar) eða hlutar hennar/ festingar skemmdar, tærðar, eða þær vantar?	<input type="checkbox"/>	<input type="checkbox"/>
3. Samsetningarhlutir, leiðarvísar, útbúnaður	Athugið hvort leiðarvísir stigans, læsibúnaður og öryggisbúnaður virki og sé ekki tærður eða skemmdur. Er læsibúnaður og öryggisbúnaður, eða hornsporar, skemmdir, lausir eða tærðir, eða ekki til staðar?	<input type="checkbox"/>	<input type="checkbox"/>
4. Fætur, jafnvægisstoð	Athugið hvort fætur og jafnvægisstoð virki vel og séu ekki tærð eða skemmd. Allar fóthettur verða að vera á sínum stað. Eru fætur stigans lausir, slitnir eða tærðir?	<input type="checkbox"/>	<input type="checkbox"/>
5. Merki á stiga / Notenda og leiðbeiningarvísir	Eru allar merkingar á stiga og leiðbeiningarvísir á sínum stað og læsileg?	<input type="checkbox"/>	<input type="checkbox"/>
NIÐURSTÖÐUR	Stiginn er í góðu ásigkomulagi og í notkunarástandi.	<input type="checkbox"/>	<input type="checkbox"/>
	s má eingöngu nota eftir að viðgerð.	<input type="checkbox"/>	<input type="checkbox"/>
	Stiginn er ónýtur og honum þarf að farga.	<input type="checkbox"/>	<input type="checkbox"/>

8. Geymsla

Festið og bindið niður stigan á öruggan hátt þegar þið flytjið hann (t.d. á þakfestingar eða í bílum) til að forðast skemmdir. Stigann á að geyma í þurru umhverfi annaðhvort uppstandandi, flatur á jörðinni eða hengdur á vegg með viðeigandi veggfestingum. Hann þarf að geyma á þann hátt svo hann skemmist ekki og alla hluta stigans þarf að verja frá veðri. Stigann þarf að geyma svo hann sé varinn gagnvart börnum og svo að hann valdi ekki hættu (t.d. fallhættu). Ennfremur þarf að geyma hann á þann hátt að ekki sé hægt að nota hann / fjarlægja við ólögmat athæfi.

9. Pakkning / Förgun

Farga þarf þakningu í samræmi við viðeigandi reglugerðir og lög. Þegar líftíma stigans er náð, þarf að farga honum í samræmi við viðeigandi reglugerðir og lög. Á er hágæða málmur og ætti að endurnýta. Vinsamlegast athugið frekari upplýsingar um endurvinnslu hjá staðbundnum yfirvöldum.

10. Líftími

Þessi stigi er hágæðavara og hannaður svo að hann eigi langan líftíma ef hann er notaður á viðeigandi hátt og er haldið vel við.

11. Framleiðandi

KRAUSE-Werk GmbH & Co. KG • Am Kreuzweg 3 • D-36304 Alsfeld • Tel.: +49 (0) 66 31 / 7 95-0
• Fax: +49 (0) 66 31 / 7 95-139 • E-Mail: info@krause-systems.de • www.krause-systems.com.
Útgáfudagur: 1.08.2018.

Uvod

Ovo uputstvo za upotrebu opisuje bezbednu upotrebu merdevine na izvlačenje/merdevine na izvlačenje sa užetom koja se može koristiti isključivo kao prislona merdevina. Pre korišćenja pažljivo pročitajte ovo uputstvo za upotrebu zbog razloga bezbednosti i sačuvajte isto za kasnije ponovno čitanje. Prilikom prosleđivanja merdevine drugima potrebno je predati i uputstvo za upotrebu.



1. Pravilna upotreba

Ova merdevina je mobilno sredstvo za rad koje se može primeniti na različitim mestima. Uz pomoć ove merdevine mogu se vršiti radovi manjeg obima na visinama na kojima bi primena drugih sredstava za rad bila nesrazmerna (pogledati Pravidnik o bezbednosti opreme za rad). Ova merdevina može se koristiti samo na način kako je to opisano u ovom uputstvu za upotrebu. Svaki drugi način upotrebe smatra se nepravilnim. Za štete, koje su nastale usled nepravilne upotrebe, ne preuzimamo odgovornost. Ova vrsta merdevina treba prvenstveno da se koristi u unutrašnjim prostorijama. Izmene na merdevini, koje nisu odobrene od strane proizvođača, dovode do gubitka garancije i garantnih obaveza.

2. Tehničke informacije

Prikaz merdevine na izvlačenje/merdevine na izvlačenje sa užetom i spisak njenih delova. Merodavne tehničke informacije za odgovarajući tip merdevine nalaze se na proizvodu. U tabeli ćete naći dodatne informacije.

3. Sadržaj isporuke

Lista svih priloženih sastavnih delova (primer):

Delovi merdevine (komplet) + uputstvo za upotrebu i korišćenje + poprečna traverza + Trigon-traverza (ako je potrebno) + montažni elementi

4. Uputstvo za montažu

Zavisno od tipa merdevine i stanja isporuke, merdevine je potrebno pre upotrebe eventualno komplet- no sastaviti. Opis / prikaz montažnih radova koji se moraju izvršiti pre upotrebe merdevine. Primer: Montaža poprečne i Trigon traverze.

5. Opšte bezbednosne instrukcije

Opasnost od gušenja od ambalaže. Pri korišćenju ove merdevine načelno postoji opasnost od pada odn. prevrtanja. Zbog toga može doći do povređivanja ljudi i oštećenja stvari. Merdevine i ambalažni materijal nisu igračka za decu. Sve radove sa merdevinom i na merdevini treba vršiti tako da ove opasnosti budu svedene na minimum. Merdevine treba koristiti samo za lake radove kraćeg trajanja. Na merdevini ne treba raditi previše dugo bez periodičnih prekida. Umor ugrožava bezbedno korišćenje. Merdevina mora biti pogodna za odgovarajuću primenu i može se koristiti samo u propisanom položaju postavljanja. Koristiti samo predviđene gazne površine. Merdevina odn. delovi merdevine se ne smeju menjati. Voditi računa o sigurnom osloncu pri radu kao i prilikom penjanja i silaženja. Obavezno se moraju poštovati važeći nacionalni propisi i odredbe, naročito kod profesionalne primene. Koristiti samo od strane proizvođača odobrenu dodatnu opremu.

6. Postavljanje / Korišćenje

Prilikom postavljanja i korišćenja merdevine obavezno poštovati uputstva koja su navedena na proizvodu i u uputstvu za upotrebu.











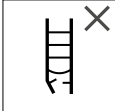

Napomene za rukovanje merdevinama na izvlačenje:



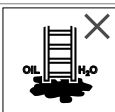





Bezbedno postavljanje i pozicioniranje merdevine na izvlačenje. Sistem završavanja i osigurač, podešavanje i osiguranje gornjih delova merdevine, razdvajanje delova merdevine Montiranje traverze (ako postoji).

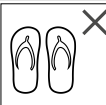



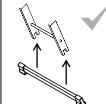

Napomene za rukovanje merdevinama na izvlačenje sa užetom:

Bezbedno postavljanje i pozicioniranje merdevine na izvlačenje sa užetom. Osigurač za izvlačenje, rukovanje jednom rukom. Sistem završavanja i osigurač, podešavanje i osiguranje gornjih delova merdevine, razdvajanje delova merdevine Montiranje traverze (ako postoji).

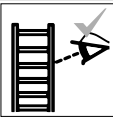
6.1 Opšte bezbednosne instrukcije

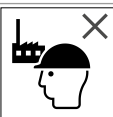
- 1. Upozorenje, pad sa merdevina
- 2. Pročitati uputstvo u celosti. Dodatne informacije o merdevini mogu se dobiti na Internetu.
- 3. Merdevinu nakon isporuke i pre svake upotrebe proveriti na oštećenja. Ne koristiti oštećene merdevine.
- 4. Maksimalno opterećenje
- 5. Postaviti merdevine na ravnu, vodoravnu i čvrstu podlogu. Stope merdevine ne smeju da propadaju u zemlju.
- 6. Naginjanje u stranu nije dozvoljeno!
- 7. Nečistoće na tlu se moraju očistiti.
- 8. Samo jedna osoba može se nalaziti na merdevini.
- 9. Okrenuti merdevine prema sebi pri penjanju i silaženju.
- 10. Prilikom penjanja, silaženja i radova treba se sigurno držati za merdevine event. preduzeti druge mere bezbednosti.
- 11. Nisu dozvoljena prekomerna bočna opterećenja, npr. prilikom bušenja zidova i betona.
- 12. Predmeti, koji se nose pri penjanju na merdevine, ne smeju biti teški i treba da budu laki za rukovanje.

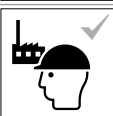
13.		Pri penjanju na merdevine nositi odgovarajuću obuću.
14.		Da li ste zdravstveno u stanju da koristite merdevine? Određena zdravstvena stanja, uzimanje lekova, zloupotreba alkohola ili droga mogu da ugroze bezbednost ako se merdevine koriste u takvom stanju.
15.		Ne boraviti previše dugo na merdevinama bez periodičnih pauza (umor predstavlja opasnost).
16.		Prilikom transporta merdevina na krovnim nosačima ili u kamionu je za sprečavanje oštećenja potrebno obezbediti da merdevine budu na odgovarajući način pričvršćene ili postavljene.
17.		Pre korišćenja proveriti da li su merdevine prikladne za datu primenu i da li postoje oštećenja.
18.		Sve nečistoće na merdevini treba ukloniti, npr. mokru boju, prljavštinu, ulje ili sneg.
19.		Merdevine ne koristiti na otvorenom u slučaju loših vremenskih prilika (npr. jak vetar, zaleđivanje, sabijeni sneg).
20.		Za profesionalnu primenu je potrebno izvršiti procenu rizika uz poštovanje pravnih propisa zemlje gde se koriste.
21.		Prilikom postavljanja merdevine paziti na rizik od sudara, npr. sa pešacima, vozilima ili vratima. Obezbediti vrata (ali ne i izlaze za slučaj opasnosti) i prozore u području rada.
22.		Utvrđiti sve rizike koji postoje od električne opreme u području rada, npr. visokonaponski nadzemni vodovi ili druga otkrivena električna oprema.
23.		Za neizbežne radove pod naponom ili u blizini električnih nadzemnih vodova ne koristiti merdevine koje provode struju (npr. aluminijumske merdevine).
24.		Ne koristiti merdevine za premošćavanje.
25.		Ne vršiti konstrukcione izmene na merdevinama.
26.		Merdevine nikada ne dovoditi u novi položaj tokom korišćenja!
27.		Ne koristiti merdevine na otvorenom u slučaju nepovoljnih vremenskih prilika.
28.		Ukoliko su merdevine isporučene sa stabilizatorima, ovi stabilizatori se moraju postaviti pre prvog korišćenja.
29.		Merdevine ne postavljati odozgo.

30.  Izvršiti vizuelnu proveru.
31.  Izvršiti vizuelnu proveru.
32.   Merdevine za kućnu upotrebu.
33.   Merdevine za profesionalnu upotrebu.

6.2. Primena kao prislone merdevine

1.  Merdevine se moraju postaviti u pravilnom položaju postavljanja, npr. pravilan ugao postavljanja za prislone merdevine (nagibni ugao od 65 do 75°), prečage ili gazne površine moraju biti u vodoravnom položaju.
2.  Stojeće merdevine sa gazištima moraju se koristiti tako da gazišta budu u horizontalnom položaju.
3.  Obratiti pažnju na minimalnu isturenost iznad prislone tačke.
4.  Merdevina se može koristiti samo u zadanom smeru postavljanja.
5.  Prislone merdevine nasloniti na ravne, čvrste površine i obezbediti pre korišćenja, npr. vezivanjem ili postavljanjem pogodne opreme za obezbeđenje stabilnosti.
6.  Gornje tri prečage kod prislone merdevine ne koristiti kao stajnu površinu.
7.  Slobodni kraj užeta vezati na merdevinu (samo ukoliko je to na osnovu konstrukcije merdevine potrebno).
8.  Uredaji za blokiranje, ukoliko postoje, pre korišćenja se moraju u potpunosti obezbediti.

7. Održavanje / servisiranje

Nega i održavanje merdevine treba da osigura njenu funkcionalnost. Merdevine se moraju redovno proveravati na oštećenja. Mora se obezbediti funkcionisanje pokretnih delova. Pokretni delovi se moraju redovno podmazivati. Popravke na merdevini moraju se vršiti od strane kvalifikovanog lica i u skladu sa uputstvima proizvođača. Čišćenje merdevine, naročito svih pokretnih delova, treba u slučaju vidljive prljavštine izvršiti neposredno nakon korišćenja. Koristiti samo uobičajena, vodorastvorna sredstva za čišćenje. Ne upotrebljavati agresivna i abrazivna sredstva. U slučaju profesionalne primene merdevina je neophodna redovna i periodična provera ispravnosti od strane kvalifikovanog lica (vizuelna provera i provera funkcionisanja). U tu svrhu je potrebno utvrditi način, obim i rokove neophodnih provera. Vremenski razmaci provera zavise od radnih uslova, naročito od učestalosti korišćenja, opterećenja prilikom korišćenja kao i učestalosti i težine utvrđenih nedostataka pri prethodnim proverama. Preduzetnik takođe mora da osigura da oštećene merdevine budu povučene iz upotrebe i da se čuvaju na način da dalje korišćenje ne bude moguće sve dok se ne izvrši popravka odn. odlaganje u otpad.

Element(i) merdevine:	Tačke provere:	da/ne	
1. Opšte tačke provere	Svi pričvrtni elementi (zakivci, vijci, svornjaci itd.) moraju biti prisutni u punom broju. Da li su pričvrtni elementi event. labavi ili korodirali? Da li na merdevini postoje nečistoće (npr. prljavština, mulj, lak, ulje ili masnoća)?	<input type="checkbox"/>	<input type="checkbox"/>
2. Profil merdevine/ prečke merdevine odn. gazišta mer- devine/sigurnosna kukica	Sve prečke (gazišta) merdevine moraju biti na broju. Da li su profili, gazišta odn. sigurnosna kukica event. iskrivljeni, izvmuti, ulubljeni, napukli ili korodirali? Da li su prečke odn. gazišta merdevine event. istrošene, labave, korodirale ili oštećene? Da li je platforma (ukoliko postoji) ili su delovi/pričvršivači iste oštećeni ili korodirali ili nedostaju?	<input type="checkbox"/>	<input type="checkbox"/>
3. Vezni elementi, vodica merdevine, okovi	Proveriti vodice merdevine, fiksatore i sigurnosnu opremu na funkcionalnost i čvrstinu kao i oštećenja i koroziju. Da li su fiksatori ili sigurnosna oprema ili ugaona ukrucenja event. oštećeni, labavi ili korodirali ili potpuno nedostaju?	<input type="checkbox"/>	<input type="checkbox"/>
4. Stope, poprečna traverza	Proveriti stope, poprečnu traverzu na funkcionalnost i čvrstinu kao i oštećenja i koroziju. Sve stope merdevine/završni čepovi moraju biti na broju. Da li su stope merdevine labave, istrošene ili korodirale?	<input type="checkbox"/>	<input type="checkbox"/>
5. Oznake na merdevini/ uputstvo za upotrebu	Da li su sve oznake na merdevini kao i uputstvo za upotrebu prisutni i dobro čitljivi?	<input type="checkbox"/>	<input type="checkbox"/>
REZULTAT	Merdevina je u redu i može se i dalje koristiti.	<input type="checkbox"/>	<input type="checkbox"/>
	Merdevina se može koristiti tek nakon popravke.	<input type="checkbox"/>	<input type="checkbox"/>
	Merdevina je neispravna i mora se odložiti u otpad.	<input type="checkbox"/>	<input type="checkbox"/>

8. Čuvanje

Kako bi se izbeglo bilo kakvo oštećenje, merdevine prilikom transporta (npr. na krovnom nosaču ili u kolima) treba sigurno pričvrstiti. Merdevine treba čuvati u suvom okruženju u uspravnom položaju, položene na pod ili zakačene na zid uz pomoć odgovarajućeg zidnog držača. Mora biti isključeno bilo kakvo oštećenje i svi delovi moraju biti zaštićeni od vremenskih uticaja. Merdevine treba čuvati tako da budu zaštićene od dece koja se igraju i da ne ometaju druge ljude (event. opasnost od saplitanja). Nadalje je treba čuvati tako da se ne može tako lako otuđiti/koristiti u kriminalne svrhe.

9. Ambalaža / odlaganje u otpad

Ambalažu treba odložiti u skladu sa važećim odredbama i zakonima. Po završetku upotrebljivosti merdevine se moraju odložiti u otpad u skladu sa važećim propisima. Aluminijum je materijal visoke vrednosti i treba ga predati na reciklažu. Detaljne informacije s tim u vezi daje nadležna opština.

10. Vek trajanja







Uz pravilnu upotrebu i redovno održavanje su merdevine sredstvo za rad koje se može dugo koristiti.

11. Informacije proizvođača

KRAUSE-Werk GmbH & Co. KG • Am Kreuzweg 3 • D-36304 Alsfeld • Tel.: +49 (0) 66 31 / 7 95-0
• Fax: +49 (0) 66 31 / 7 95-139 • E-Mail: info@krause-systems.de • www.krause-systems.com.

Datum izdavanja: 1.08.2018.

Die für den jeweiligen Leitertyp maßgeblichen Technischen Informationen sind auf dem Produkt angebracht • Les informations techniques faisant foi pour le type d'échelle concerné figurent sur le produit • Le informazioni tecniche, importanti per il corrispondente tipo della scala sono apportate sul prodotto • Technické informace rozhodující pro příslušný typ žebříku jsou uvedeny na produktu • Technické informácie rozhodujúce pre príslušný typ rebríka sú umiestnené na výrobku • De voor het desbetreffende laddertype belangrijke technische informatie is aangebracht op het product • De för respektive stegtyp relevanta tekniska informationerna sitter på produkten • Strezni tehnični podatki za posamezno vrsto lestve se nahajajo na izdelku • The technical information specific to this ladder is affixed to the ladder itself • La información técnica determinante para el tipo de escalera correspondiente está colocada sobre el producto • Informacje techniczne, istotne dla danego typu drabiny są umieszczone na produkcie • Техническата информация, определяща за съответния тип стълба, е поставена върху продукта • Informații tehnice relevante pentru respectivul tip de scară sunt aplicate pe produs • A mindenkori létrátípusra irányadó műszaki információk megtalálhatók a terméken • Den tekniske informasjonen som er relevant for hver type anleggstige er festet til produktet • As informações técnicas relevantes para o respectivo tipo de escada estão afixadas no produto • Tikastyypipiä koskevat asianmukaiset tekniset tiedot toimitetaan kunkin tuotteen mukana • Iga redelitüübi puhul on peamine tehniline informatsioon märgitud toote peale • De for den pågældende stigetype relevante tekniske data er anbragt på produktet • Her merdiven tipi için gerekli teknik bilgiler ürünün üzerinde belirtilmiştir • Mjerodavne tehničke informacije vezane za svaki tip ljestvi nalaze se na proizvodu • Техническая информация по соответствующему типу лестницы нанесена на самом продукте • Informacione të rëndësishme teknike për secilin lloj të shkallëve do të gjeni bashkangjitur në produkt • Οι σχετικές για τον εκάστοτε τύπο σκάλας Τεχνικές πληροφορίες αναφέρονται επάνω στο προϊόν • Релевантните технички информации што се однесуваат на конкретниот испорачан тип се прикачени на производот • Viðeigandi tæknilysingar fyrir tiltekna stiga er fest við vöruna • Merodavne tehničke informacije za odgovarajući tip merdevine nalaze se na proizvodu

B.-Nr.										kg 	ca. kg 	
		ca. m		ca. m		ca. m		ca. m				
1205*/ 1206*/ 1227**/ 1228**	2 x 6	3,75	1,75	2,80	2,70	2,70	0,70	1,70	1,60	150	5,5	
	2 x 7	4,30	2,30	3,35	3,25	2,95	0,95	1,95	1,85	150	6,3	
	2 x 8	4,85	2,85	3,90	3,80	3,20	1,20	2,25	2,10	150	7,8	
	2 x 9	5,40	3,40	4,50	4,35	3,45	1,45	2,50	2,40	150	9,0	
	2 x 10	5,65	3,65	4,75	4,60	3,75	1,75	2,80	2,65	150	9,9	
	2 x 11	6,20	4,20	5,30	5,15	4,00	2,00	3,10	2,90	150	10,9	
	2 x 12	6,75	4,75	5,90	5,70	4,25	2,25	3,40	3,15	150	11,8	
	2 x 13	7,00	5,00	6,15	5,95	4,50	2,50	3,65	3,45	150	14,1	
	2 x 14	7,55	5,55	6,70	6,50	4,75	2,75	3,90	3,70	150	15,0	
	2 x 15	8,10	6,10	7,30	7,05	5,00	3,00	4,20	4,00	150	16,1	
	2 x 16	8,65	6,65	7,85	7,55	5,25	3,25	4,50	4,25	150	17,2	
	2 x 17	10,25	8,25	9,50	9,20	5,50	3,50	4,75	4,55	150	18,1	
	2 x 18	10,80	8,80	10,10	9,75	5,75	3,75	5,05	4,85	150	19,2	
	1207*	2 x 6	3,60	1,60	2,70	2,60	2,80	0,80	1,85	1,80	150	6,7
		2 x 7	4,15	2,15	3,25	3,15	3,05	1,05	2,15	2,05	150	7,7
		2 x 8	4,70	2,70	3,80	3,70	3,35	1,35	2,40	2,35	150	8,6
		2 x 9	5,25	3,25	4,40	4,25	3,60	1,60	2,70	2,60	150	9,5
		2 x 10	5,75	3,75	4,95	4,75	3,85	1,85	3,00	2,85	150	12,2
2 x 11		6,30	4,30	5,50	5,30	4,15	2,15	3,25	3,15	150	14,2	
2 x 12		6,85	4,85	6,05	5,85	4,40	2,40	3,55	3,40	150	15,3	
2 x 13		7,40	5,40	6,60	6,40	4,70	2,70	3,80	3,70	150	16,2	
2 x 14		7,95	5,95	7,20	6,95	4,95	2,95	4,10	3,95	150	17,3	
2 x 15		8,45	6,45	7,75	7,45	5,25	3,25	4,40	4,25	150	18,4	
2 x 16		9,00	7,00	8,30	8,00	5,50	3,50	4,65	4,50	150	19,3	
2 x 17		9,30	7,30	8,55	8,30	5,75	3,75	4,95	4,75	150	26,3	
2 x 18	9,80	7,80	9,15	8,80	6,05	4,05	5,20	5,05	150	27,6		
1208*	2 x 6	3,60	1,60	2,70	2,60	2,80	0,80	1,85	1,80	150	7,0	
	2 x 7	4,15	2,15	3,25	3,15	3,05	1,05	2,15	2,05	150	8,0	
	2 x 8	4,70	2,70	3,80	3,70	3,35	1,35	2,40	2,35	150	8,9	
	2 x 9	5,25	3,25	4,40	4,25	3,60	1,60	2,70	2,60	150	9,9	
	2 x 10	5,75	3,75	4,95	4,75	3,85	1,85	3,00	2,85	150	12,5	
	2 x 11	6,30	4,30	5,50	5,30	4,15	2,15	3,25	3,15	150	13,5	
	2 x 12	6,85	4,85	6,05	5,85	4,40	2,40	3,55	3,40	150	15,2	
	2 x 13	7,40	5,40	6,60	6,40	4,70	2,70	3,80	3,70	150	16,2	
	2 x 14	7,95	5,95	7,20	6,95	4,95	2,95	4,10	3,95	150	17,8	
	2 x 15	8,45	6,45	7,75	7,45	5,25	3,25	4,40	4,25	150	18,9	
	2 x 16	9,00	7,00	8,30	8,00	5,50	3,50	4,65	4,50	150	19,9	
	2 x 17	9,30	7,30	8,55	8,30	5,75	3,75	4,95	4,75	150	26,3	
2 x 18	9,80	7,80	9,15	8,80	6,05	4,05	5,20	5,05	150	27,6		
1235*	2 x 6	3,55	1,55	2,65	2,55	2,75	0,75	1,80	1,75	150	10,5	
	2 x 7	4,10	2,10	3,20	3,10	3,00	1,00	2,10	2,00	150	12,0	
	2 x 8	4,65	2,65	3,75	3,65	3,30	1,30	2,35	2,30	150	13,5	
	2 x 9	5,20	3,20	4,35	4,20	3,55	1,55	2,65	2,55	150	15,0	
	2 x 10	5,70	3,70	4,90	4,70	3,80	1,80	2,95	2,80	150	16,5	
	2 x 11	6,25	4,25	5,45	5,25	4,10	2,10	3,20	3,10	150	18,0	
	2 x 12	6,80	4,80	6,00	5,80	4,35	2,35	3,50	3,35	150	19,5	
	2 x 13	7,35	5,35	6,55	6,35	4,65	2,65	3,75	3,65	150	21,0	
2 x 14	7,90	5,90	7,15	6,90	4,90	2,90	4,05	3,90	150	22,5		
1209*/ 1229**	2 x 13	7,00	5,00	6,15	5,95	4,55	2,55	3,65	3,50	150	17,1	
	2 x 14	7,55	5,55	6,70	6,50	4,85	2,85	3,90	3,80	150	18,0	
	2 x 15	8,10	6,10	7,30	7,05	5,10	3,10	4,20	4,05	150	19,1	
	2 x 16	8,65	6,65	7,85	7,55	5,40	3,40	4,50	4,35	150	22,0	
	2 x 17	9,15	7,15	8,40	8,10	5,65	3,65	4,75	4,60	150	25,0	
	2 x 18	9,70	7,70	8,95	8,65	5,90	3,90	5,05	4,85	150	27,0	

B.-Nr.		ca. m		ca. m		ca. m		ca. m		kg	ca. kg
		A	B	C	D	A	B	C	D		
1210*	2 x 13	7,00	5,00	6,15	5,95	4,55	2,55	3,65	3,50	150	17,3
	2 x 14	7,55	5,55	6,70	6,50	4,85	2,85	3,90	3,80	150	18,2
	2 x 15	8,10	6,10	7,30	7,05	5,10	3,10	4,20	4,05	150	19,3
	2 x 16	8,65	6,65	7,85	7,55	5,40	3,40	4,50	4,35	150	22,5
	2 x 17	9,15	7,15	8,40	8,10	5,65	3,65	4,75	4,60	150	25,2
	2 x 18	9,70	7,70	8,95	8,65	5,90	3,90	5,05	4,85	150	27,4
1211*	2 x 13	7,00	5,00	6,15	5,95	4,55	2,55	3,65	3,50	150	17,8
	2 x 14	7,55	5,55	6,70	6,50	4,85	2,85	3,90	3,80	150	18,7
	2 x 15	8,10	6,10	7,30	7,05	5,10	3,10	4,20	4,05	150	19,8
	2 x 16	8,65	6,65	7,85	7,55	5,40	3,40	4,50	4,35	150	23,0
	2 x 17	9,15	7,15	8,40	8,10	5,65	3,65	4,75	4,60	150	25,8
	2 x 18	9,70	7,70	8,95	8,65	5,90	3,90	5,05	4,85	150	28,0
	2 x 20	10,95	8,95	1,30	9,95	6,60	4,60	5,80	5,60	150	33,0
	2 x 24	13,10	11,10	12,50	12,10	7,70	5,70	6,90	6,70	150	39,5
	3 x 14	9,75	7,75	9,05	8,75	4,85	2,85	4,10	3,90	150	45,0
	3 x 16	11,35	9,35	10,75	10,40	5,40	3,40	4,90	4,45	150	51,0
3 x 18	12,95	10,95	12,45	12,00	5,95	3,95	5,30	4,95	150	56,6	
1316*	2 x 8	4,95	2,95	4,15	4,00	3,35	1,35	2,50	2,40	150	13,3
	2 x 10	5,75	3,75	5,00	4,85	3,85	1,85	3,05	2,95	150	15,7
	2 x 12	6,85	4,85	6,10	5,90	4,40	2,40	3,60	3,50	150	18,9
	2 x 14	7,95	5,95	7,25	7,00	4,95	2,95	4,15	4,00	150	24,5
	2 x 16	9,00	7,00	8,35	8,10	5,50	3,50	4,70	4,55	150	39,0
	2 x 18	9,80	7,80	9,20	8,90	6,05	4,05	5,30	5,10	150	44,5
	2 x 20	10,90	8,90	10,30	9,95	6,60	4,60	5,85	5,65	150	48,5
1317*	2 x 8	4,95	2,95	4,15	4,00	3,35	1,35	2,50	2,40	150	16,1
	2 x 10	5,75	3,75	5,00	4,85	3,85	1,85	3,05	2,95	150	19,2
	2 x 12	6,85	4,85	6,10	5,90	4,40	2,40	3,60	3,50	150	22,3
	2 x 14	7,95	5,95	7,25	7,00	4,95	2,95	4,15	4,00	150	28,5
	2 x 16	9,00	7,00	8,35	8,10	5,50	3,50	4,70	4,55	150	44,5
1320*	2 x 8	4,95	2,95	4,15	4,00	3,35	1,35	2,50	2,40	150	13,3
	2 x 10	5,75	3,75	5,00	4,85	3,85	1,85	3,05	2,95	150	15,7
	2 x 12	6,85	4,85	6,10	5,90	4,40	2,40	3,60	3,50	150	18,9
	2 x 14	7,95	5,95	7,25	7,00	4,95	2,95	4,15	4,00	150	24,5
	2 x 16	9,00	7,00	8,35	8,10	5,50	3,50	4,70	4,55	150	39,0
	2 x 18	9,80	7,80	9,20	8,90	6,05	4,05	5,30	5,10	150	44,5
2 x 20	10,90	8,90	10,30	9,95	6,60	4,60	5,85	5,65	150	48,5	

* =



** =

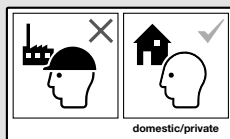

B.-Nr.:



Art.No. 129277

Fabilo Schiebetleiter, zweitlg. 2x9 Spr.

Fabilo Extension ladder, 2 sec. 2x9 rg.

Fabilo tolólettra 2x9 Fokos

Drabina rozsuwana 2x9 Fabilo

Fabilo Лест выдв. дв. час 2x9 пер.



B.-Nr. 1207

H: ca. 3,250 m
L: ca. 4,400 mKRAUSCH Werk GmbH & Co. KG
Am Kreuzweg 3
D-36304 ALSFELD
www.krausch-systems.de