



Art. 19032

DE Betriebsanleitung
smart Irrigation Control Bewässerungssteuerung

GARDENA smart Irrigation Control

Bewässerungssteuerung 24 V

1. SICHERHEIT	4
2. MONTAGE	6
3. INSTALLATION	8
4. BEDIENUNG	19
5. WARTUNG	22
6. LAGERUNG	22
7. FEHLERBEHEBUNG	23
8. TECHNISCHE DATEN	25
9. LIEFERBARES ZUBEHÖR	26
10. SERVICE/GARANTIE	27

Übersetzung der Originalbetriebsanleitung.



Aus Sicherheitsgründen dürfen Kinder und Jugendliche unter 16 Jahren sowie Personen, die nicht mit dieser Betriebsanleitung vertraut sind, dieses Produkt nicht benutzen. Personen mit eingeschränkten körperlichen oder geistigen Fähigkeiten dürfen das Produkt nur verwenden, wenn sie von einer zuständigen Person beaufsichtigt oder unterwiesen werden. Kinder müssen beaufsichtigt werden, um sicherzustellen, dass sie nicht mit dem Produkt spielen. Das Produkt nie verwenden, wenn Sie müde oder krank sind oder unter dem Einfluss von Alkohol, Drogen oder Arzneimitteln stehen.

Bestimmungsgemäße Verwendung:

Die **GARDENA smart Irrigation Control Bewässerungssteuerung** ist für die private Benutzung im Haus- und Hobbygarten, zur Steuerung von Regnern und Bewässerungssystemen bestimmt. Sie kann zur automatischen Bewässerung während des Urlaubs eingesetzt werden. Sie ist nur für die Verwendung an einem witterungsbeständigen und staubfreien Ort bestimmt. Sie ist nicht für den Innenbereich bestimmt.

Die **GARDENA smart Irrigation Control Bewässerungssteuerung** ist Teil eines Bewässerungssystems und ist nur zusammen mit dem **GARDENA smart Gateway Art. 19000** programmierbar.

Die **GARDENA smart Irrigation Control Bewässerungssteuerung** wird über die **GARDENA smart system App** automatisch gesteuert. Zur Bewässerung können Regner, eine Sprinklersystem-Anlage oder ein Tropfbewässerungssystem eingesetzt werden.

Die **GARDENA smart Irrigation Control Bewässerungssteuerung** übernimmt automatisch die Bewässerung entsprechend dem erstellten Programm und kann somit auch im Urlaub eingesetzt werden. Am frühen Morgen oder am späten Abend ist die Verdunstung und damit der Wasserverbrauch am geringsten.



GEFAHR! Körperverletzung!
Das Produkt darf nicht in Verbindung mit Chemikalien, Lebensmitteln, leicht brennbaren und explosiven Stoffen verwendet werden.

1. SICHERHEIT

Wichtig!

Lesen Sie die Gebrauchsanweisung sorgfältig und bewahren Sie diese zum Nachlesen auf.

Symbole auf dem Produkt:



Lesen Sie die Betriebsanleitung.

Elektrische Sicherheit



GEFAHR! Herzstillstand!

Dieses Produkt erzeugt beim Betrieb ein elektromagnetisches Feld. Dieses Feld kann sich unter bestimmten Bedingungen auf die Funktionsweise aktiver oder passiver medizinischer Implantate auswirken. Um die Gefahr von Situationen, die zu schweren oder tödlichen Verletzungen führen können, auszuschließen, sollten Personen mit einem medizinischen Implantat vor dem Gebrauch dieses Produkts ihren Arzt und den Hersteller des Implantats konsultieren.



GEFAHR! Stromschlag!

Verletzungsgefahr durch Stromschlag.

Das Produkt muss über einen FI-Schalter (RCD) mit einem Nennauslösestrom von höchstens 30 mA mit Strom versorgt werden.

Das Produkt darf ausschließlich mit dem mitgelieferten 24 V (AC)-Netzteil betrieben werden. Verwenden Sie keinen Adapter.

24 V (AC)-Netzteil im eingesteckten Zustand vor Feuchtigkeit und direkter Sonneneinstrahlung schützen.

Montieren Sie die Bewässerungssteuerung an einen witterungsgeschützten Ort.

Prüfen Sie das Netzkabel vor Gebrauch auf Beschädigungen.

Das Produkt darf nur zur Steuerung von handelsüblichen 24 V (AC)-Ventilen verwendet werden. Der Stromverbrauch pro Kanal darf 400 mA nicht übersteigen (ein GARDENA Bewässerungsventil Art. 1278 benötigt 150 mA).

Leitungsquerschnitt des Verbindungskabels:

Die maximal zulässige Strecke zwischen dem Produkt und dem Ventil hängt vom Leitungsquerschnitt des Verbindungskabels ab. Bei einer Strecke von 30 m beträgt er 0,5 mm² und bei einer Strecke von 45 m beträgt er 0,75 mm². Dabei dürfen nicht mehr als 3 Ventile gleichzeitig in Betrieb gesetzt sein.

Das **GARDENA Verbindungskabel Art. 1280** hat 0,5 mm² und ist 15 m lang.

Mit diesem Kabel können bis zu 6 Ventile verbunden werden. Das Verbindungskabel kann über die **GARDENA Anschlussklemme**

Art. 1282 wasserdicht verbunden werden.

Persönliche Sicherheit



GEFAHR!

Erstickungsgefahr!

Kleinere Teile können leicht verschluckt werden. Durch den Polybeutel besteht Erstickungsgefahr für Kleinkinder.

Halten Sie Kleinkinder während der Montage fern.

Schützen Sie das Produkt vor direkter Sonneneinstrahlung.



Vorsicht bei Berührung der Ventile!

Metallteile können sich erhitzen.

2. MONTAGE

Bewässerungssteuerung an die Wand montieren:

Die beiden Schrauben und Dübel sind im Lieferumfang enthalten.

Der Abstand der Bohrungen beträgt 120 mm.

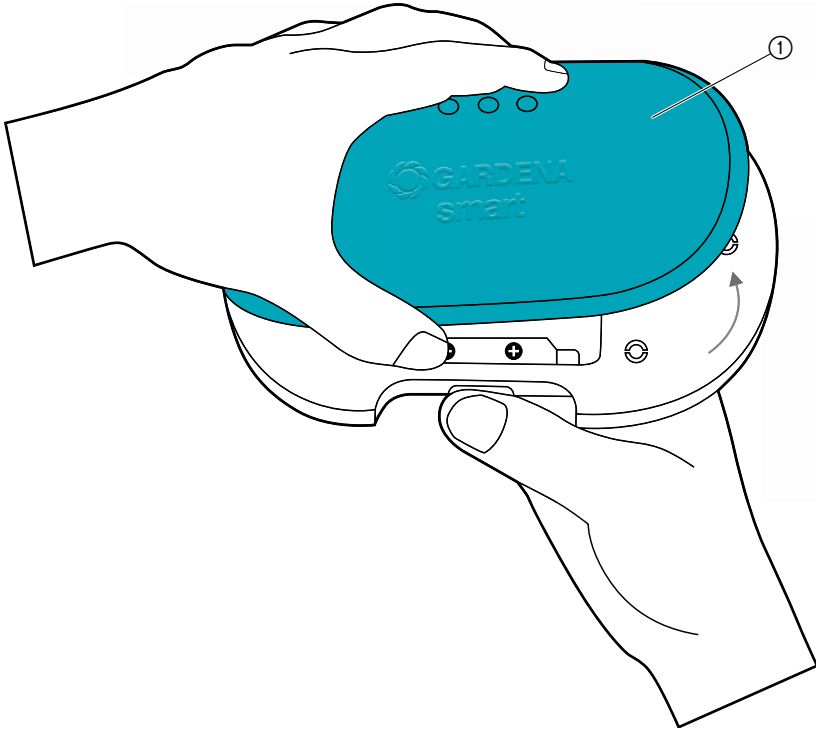

1. Nehmen Sie die Abdeckung ① ab.

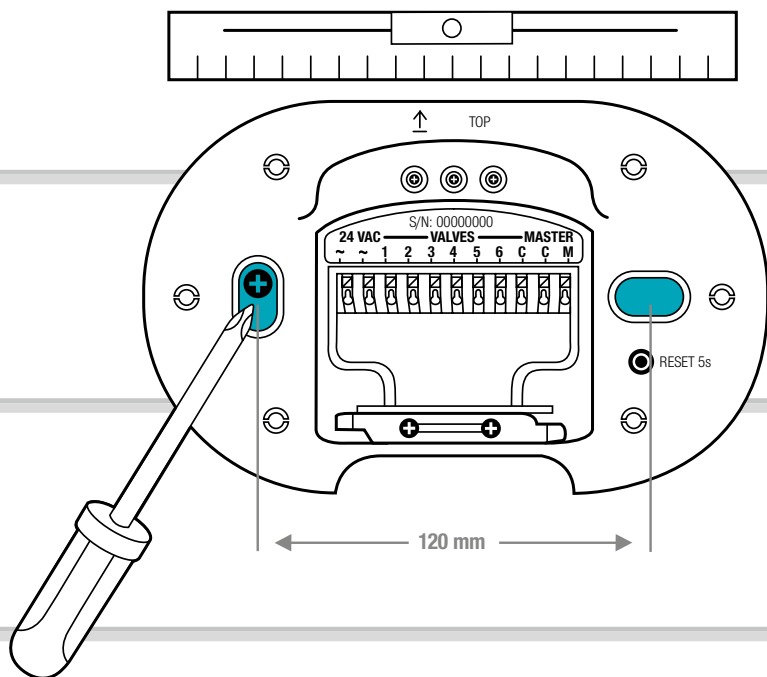

2. Markieren Sie die Positionen der Bohrungen. Halten Sie dazu die Bewässerungssteuerung an die Wand, bringen diese ins Lot und markieren Sie 2 Löcher im Abstand von 120 mm.
3. Bohren Sie die Löcher und montieren Sie die Bewässerungssteuerung mit den 2 mitgelieferten Dübeln und Schrauben an die Wand.

HINWEIS:

Die Kabel müssen nach unten herausgeführt werden!

Beachten Sie besonders bei der Erstmontage die Kabellängen.

Falls Sie mehrere Bewässerungssteuerungen montieren wollen, beträgt der Abstand der Bohrungen übereinander 150 mm.

Aufgrund der Kabelführung können bis zu 3 Bewässerungssteuerungen übereinander montiert werden.

3. INSTALLATION

Kabelzugentlastung abnehmen:

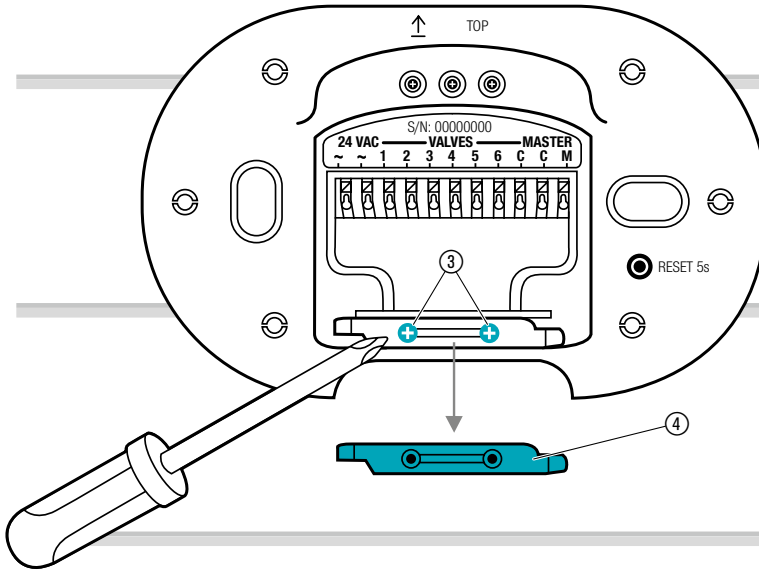

→ Lösen Sie beide Schrauben ③ und nehmen Sie die Kabelzugentlastung ④ ab.

Anschluss-Übersicht:

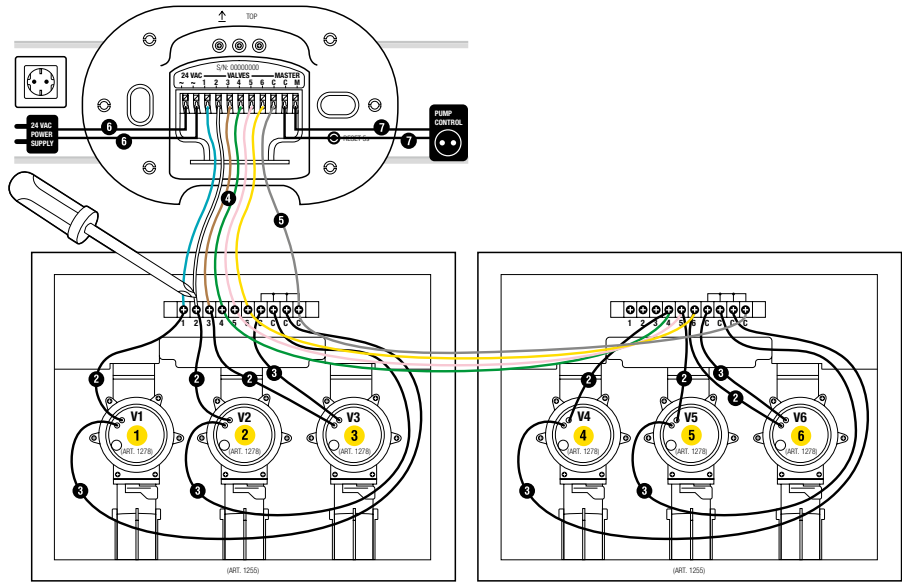

Ventilbox Art. 1255

Ventilbox Art. 1255

Ventile an die Ventilbox anschließen:

Stellen Sie sicher, dass die Klemmleiste korrekt in die Ventilbox eingebaut wurde.

1

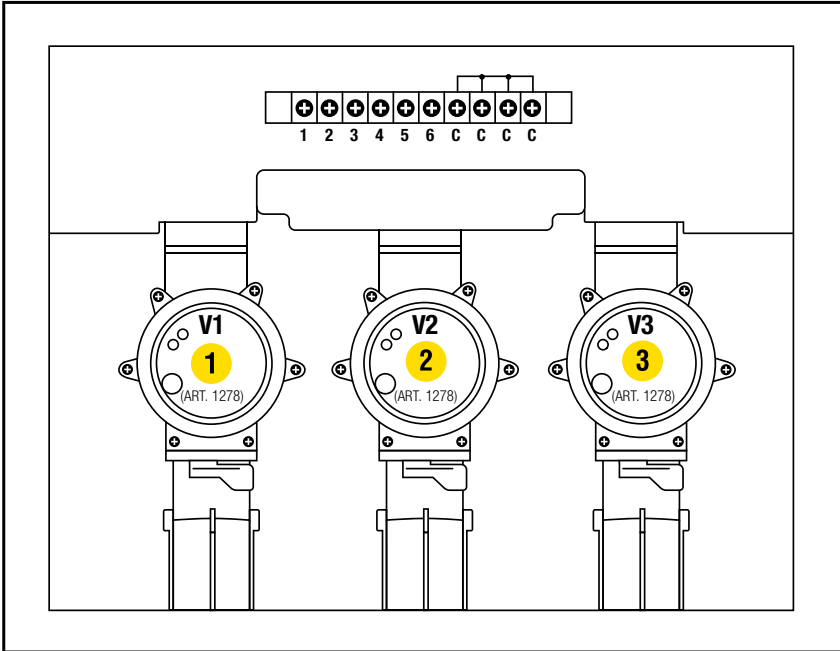

→ Markieren Sie die Ventile (1 – 6) mit den gelben Aufklebern der Ventilbox. (Somit können die Signal-Anschlussklemmen **VALVES 1 – 6** der Bewässerungssteuerung eindeutig den Ventilen zugeordnet werden).

2

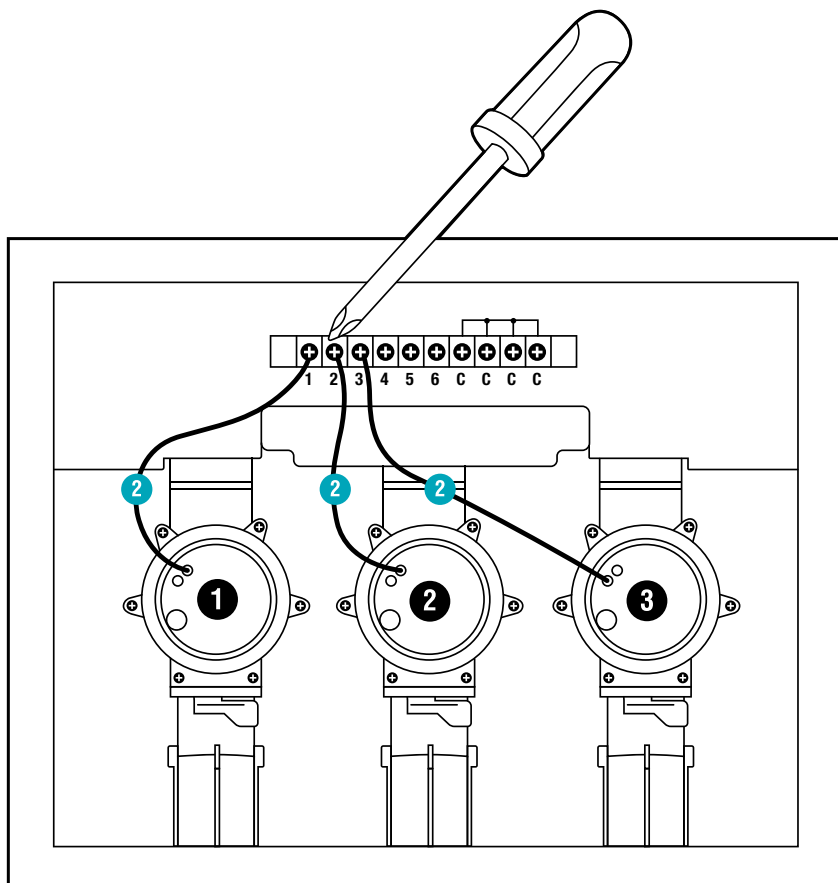

- Verbinden Sie ein Kabel des Ventils **V1** mit der Signal-Anschlussklemme **1** der Ventilbox.
- Verbinden Sie ein Kabel des Ventils **V2** mit der Signal-Anschlussklemme **2** der Ventilbox.
- Verbinden Sie ein Kabel des Ventils **V3** mit der Signal-Anschlussklemme **3** der Ventilbox.

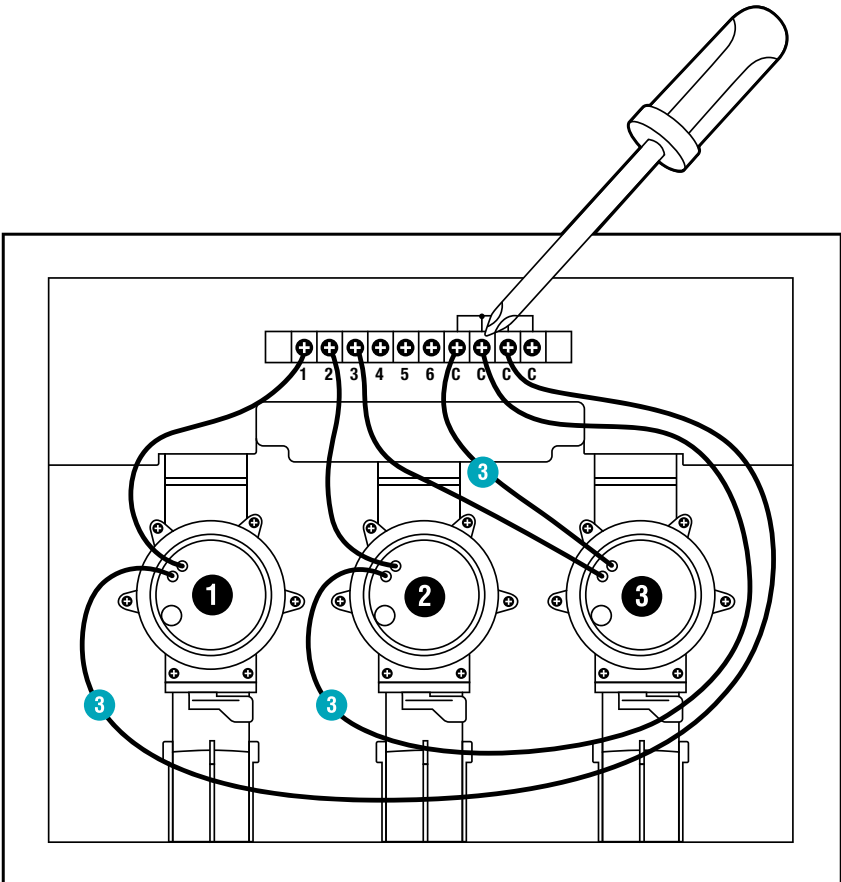

- Verbinden Sie das andere Kabel des Ventils **V1** mit der Signal-Anschlussklemme **C** der Ventilbox.
*(Alle 4 Signal-Anschlussklemmen **C** sind miteinander verbunden und gleichwertig).*
- Verbinden Sie das andere Kabel des Ventils **V2** mit der Signal-Anschlussklemme **C** der Ventilbox.
- Verbinden Sie das andere Kabel des Ventils **V3** mit der Signal-Anschlussklemme **C** der Ventilbox.

Ventilbox mit der Bewässerungssteuerung verbinden:

Tipp: Drücken Sie die Signal-Anschlussklemme mit dem Zeigefinger, einem Schraubendreher oder Kugelschreiber nieder, um die Kabel anzuschließen.

Mit dem GARDENA Verbindungskabel Art. 1280 können bis zu 6 Ventile mit der Bewässerungssteuerung verbunden werden.

4

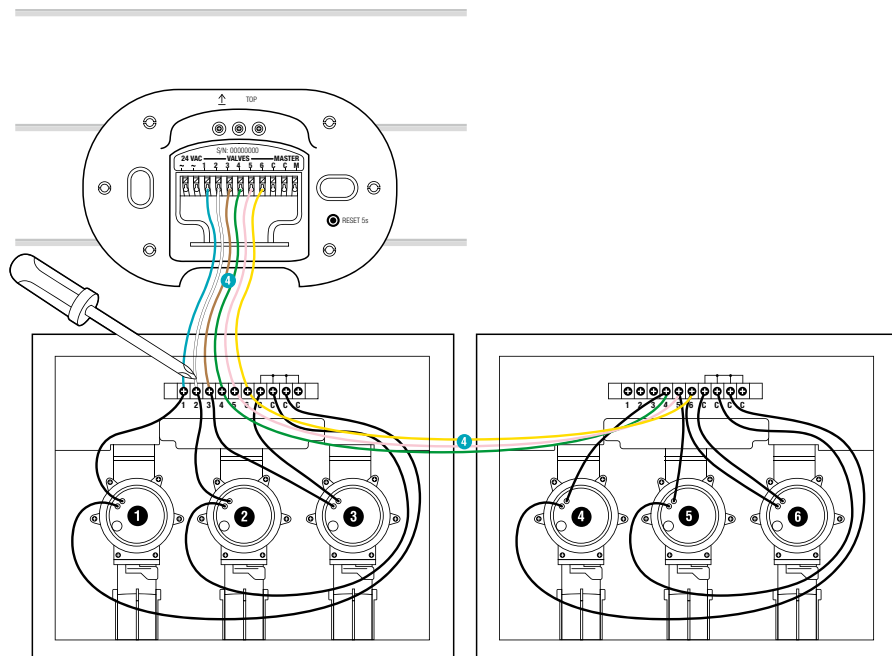

- Verbinden Sie die Signal-Anschlussklemme **1** der Ventilbox mit der Signal-Anschlussklemme **VALVES 1** der Bewässerungssteuerung.
- Verbinden Sie die Signal-Anschlussklemme **2** der Ventilbox mit der Signal-Anschlussklemme **VALVES 2** der Bewässerungssteuerung.
- Verbinden Sie die Signal-Anschlussklemme **3** der Ventilbox mit der Signal-Anschlussklemme **VALVES 3** der Bewässerungssteuerung.

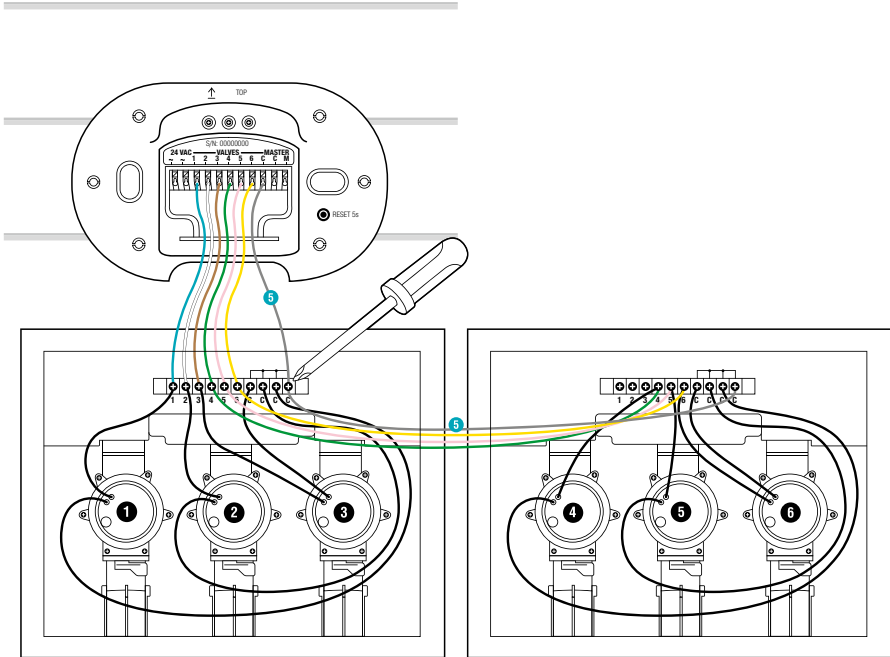

→ Verbinden Sie eine Signal-Anschlussklemme **C** der Ventilbox mit der blauen Signal-Anschlussklemme **C** der Bewässerungssteuerung.

Pumpe anschließen:

Masterkanal:

Der Masterkanal **M** wird aktiviert, sobald ein Ventil aktiviert wird.

Sie können z. B. eine Gartenpumpe über den Masterkanal aktivieren, damit die Pumpe die Bewässerungsanlage immer dann versorgt, wenn ein Ventil aktiviert wird.

Die Pumpe kann z. B. über die **GARDENA Pumpensteuerung Art. 1273**, die am Masterkanal angeschlossen ist, eingeschaltet werden.

6

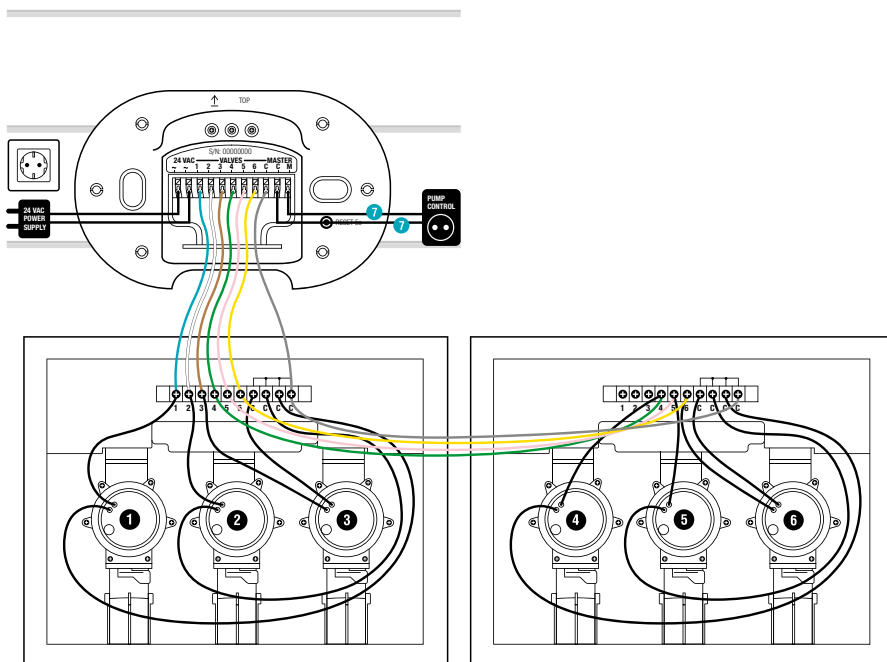

→ Verbinden Sie beide Kabel mit den Signal-Anschlussklemmen **M** und **C** der Bewässerungssteuerung. (Die Polarität muss nicht berücksichtigt werden).

Netzteil anschließen:



ACHTUNG!

Zerstörung der Bewässerungssteuerung, wenn das Netzteil an anderen Anschlussklemmen als den 24 V AC-Anschlussklemmen angeschlossen wird!

→ Schließen Sie das Netzteil nur an den 24 V (AC)-Klemmen an.



ACHTUNG!

Zerstörung der Bewässerungssteuerung durch Kurzschluss!

→ Prüfen Sie die gesamte Verkabelung bevor Sie das Netzteil einstecken.

7

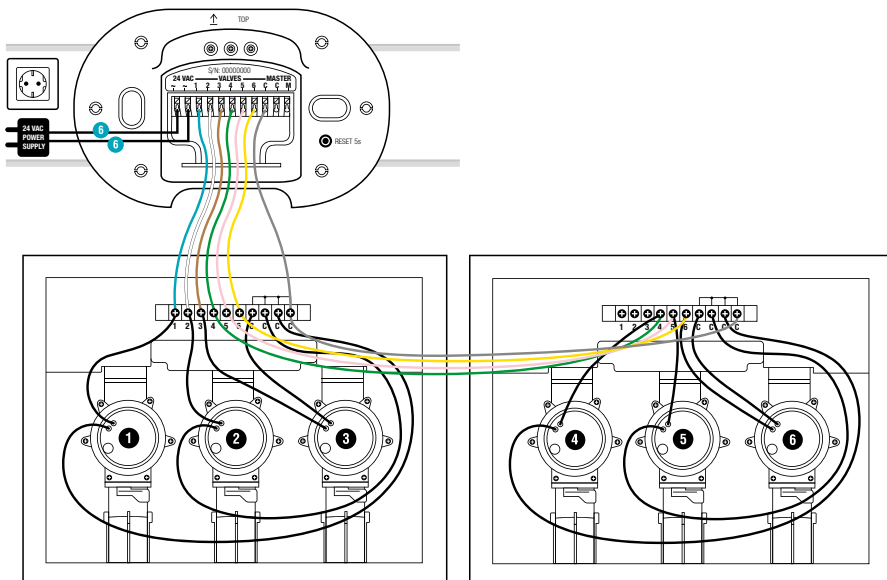

1. Verbinden Sie beide Kabel mit den Anschlussklemmen **24 V AC** der Bewässerungssteuerung. (Die Polarität muss nicht berücksichtigt werden).
2. Stecken Sie das Netzteil in eine Steckdose.

Abdeckung schließen:

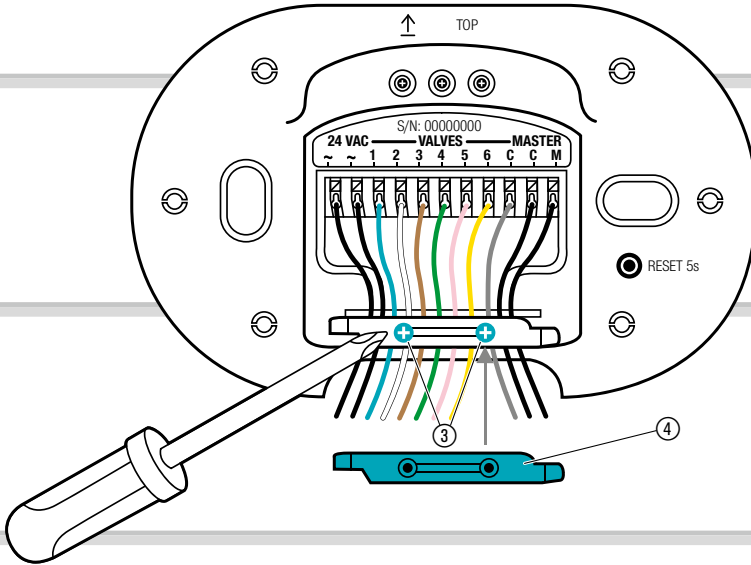

1. Setzen Sie die Kabelzugentlastung ④ auf und ziehen Sie die beiden Schrauben ③ fest.

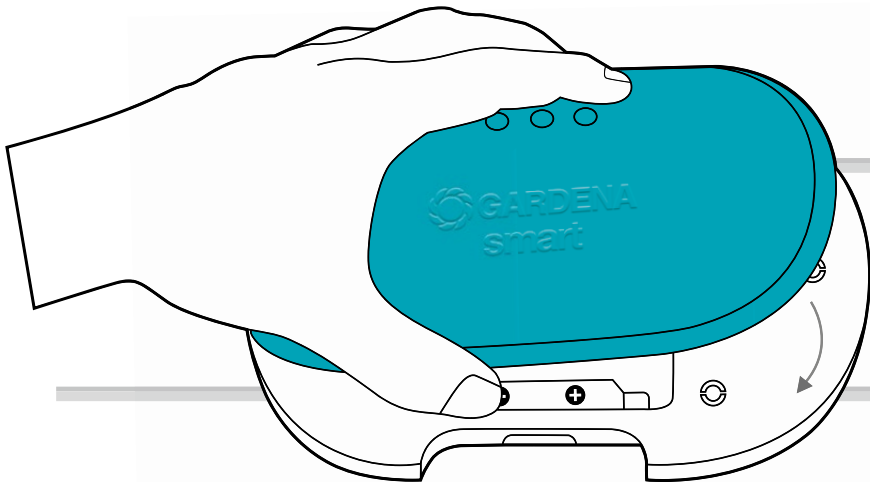

2. Drücken Sie die Abdeckung auf die Bewässerungssteuerung auf.

4. BEDIENUNG

LED-Anzeigen:

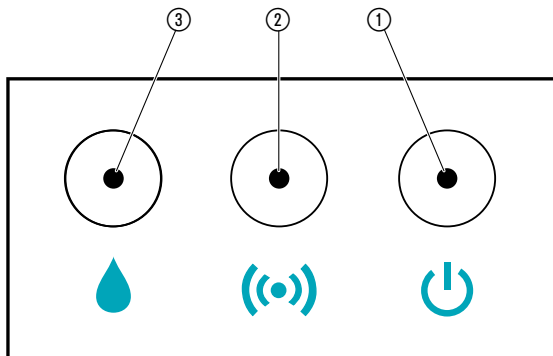

- ① **LED Netzanschluss:**
 - Grün:** Am Netz angeschlossen

- ② **LED Verbindungs-Anzeige/Signalstärke:**
 - Grün blinkend:** Beim Anmelden
 - Grün:** Hohe Signalstärke
 - Gelb:** Mittlere Signalstärke
 - Rot:** Niedrige Signalstärke
 - Rot blinkend:** Anmeldefehler

- ③ **LED Aktive Bewässerung:**
 - Grün**

Bedienung über die GARDENA smart system App:

Mit der **GARDENA smart system App** steuern Sie alle GARDENA smart system Produkte, von überall und zu jeder Zeit. Die kostenlose **GARDENA smart system App** kann über den Apple App Store oder den Google Play Store heruntergeladen werden.

Für die Einbindung ist ein mit dem Internet verbundenes **GARDENA smart Gateway** erforderlich. Das Einbinden aller GARDENA smart system Produkte erfolgt über die App. Befolgen Sie dazu die Anweisungen in der App.

Einstellungen der Bewässerungssteuerung:

- Nach Zeitplan in der smart system App:
Bewässerungstage, -start, -dauer
- Nach Bedarf in der smart system App:
Starten und Beenden

Werkseinstellung:

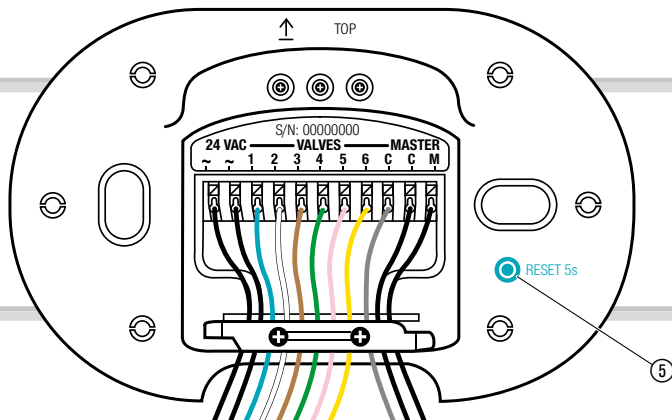

Die smart Bewässerungssteuerung wird in die Werkseinstellung zurückgesetzt.

→ Drücken Sie kurz die Reset-Taste ⑤.
Erneute Einbindung.

- oder -

→ Halten Sie die Reset-Taste ⑤ für min. 5 Sekunden gedrückt.
Löscht die bestehende Einbindung und ermöglicht eine erneute Einbindung z. B. ein anderes Gateway.

5. WARTUNG

Bewässerungssteuerung reinigen:

Verwenden Sie keine ätzenden oder scheuernden Putzmittel.

→ Bewässerungssteuerung mit einem feuchten Tuch reinigen
(keine Lösungsmittel verwenden).

6. LAGERUNG

Außerbetriebnahme:

Das Produkt muss für Kinder unzugänglich aufbewahrt werden.

→ Lagern Sie die Bewässerungssteuerung nicht draußen, wenn sie nicht benutzt wird.

Entsorgung:

(gemäß RL2012/19/EU)



Das Produkt darf nicht über den normalen Haushaltsmüll entsorgt werden. Es muss gemäß den geltenden lokalen Umweltschutzvorschriften entsorgt werden.

WICHTIG!

Entsorgen Sie das Produkt über oder durch Ihre örtliche Recycling-Sammelstelle.

7. FEHLERBEHEBUNG

Bei Störungen finden Sie unter dieser Adresse die FAQ (häufige Fragen und Antworten):

D: www.gardena.de/faq

A: www.gardena.at/faq

CH: www.gardena.ch/de/faq

Problem	Mögliche Ursache	Abhilfe
 LED Netzanschluss leuchtet rot	Unterspannung.	→ Prüfen Sie den Stromanschluss.
	Falsches Netzteil.	→ Prüfen Sie das Netzteil.
	MCU-Kommunikationsfehler.	→ Setzen Sie die Bewässerungssteuerung in die Werkseinstellung zurück.
 LED Aktive Bewässerung blinkt rot	Ventil kann wegen der Begrenzung auf 2 nicht geöffnet werden.	→ Prüfen Sie das Programm.
	Ventil ist nicht verbunden.	→ Verbinden Sie das Ventil.
	Einkanaliger Überstrom.	→ Prüfen Sie den Strom des Kanals.
	Summenüberstrom.	→ Prüfen Sie den Summenstrom der Ventile.
	Bewässerungsplan gestrichen.	→ Starten Sie das Programm neu.
	Masterkanalfehler.	→ Prüfen Sie den Masterkanal.
	Bewässerungsdauer zu kurz.	→ Erhöhen Sie die Bewässerungsdauer.
Bewässerungsprogramm wird nicht ausgeführt (keine Bewässerung)	Ventil wurde zuvor manuell geöffnet.	→ Vermeiden Sie eventuelle Programm-Überschneidungen.
	Wasserhahn geschlossen.	→ Öffnen Sie den Wasserhahn.

Problem	Mögliche Ursache	Abhilfe
Keine Funktion	Verdrahtungsfehler.	→ Prüfen Sie die Anschlüsse.
	Netzteil nicht eingesteckt.	→ Stecken Sie das Netzteil ein.
	Netzteil zu heiß.	→ Stecken Sie das Netzteil aus und lassen Sie es abkühlen. Stecken Sie das Netzteil erneut ein.
		→ Schützen Sie das Netzteil vor direkter Sonneneinstrahlung.
Anmeldung nicht möglich (Inclusion)	Keine Funkverbindung zum Gateway.	→ Wählen Sie eine andere Position für die Bewässerungssteuerung oder das Gateway.
	Keine Stromversorgung vorhanden.	→ Prüfen Sie die Anschlusskabel.
Bewässerungssteuerung reagiert nicht	Verkabelung fehlerhaft.	→ Prüfen Sie die Verkabelung.
	Keine Funkverbindung zum Gateway.	→ Prüfen Sie die Funkverbindung zum Gateway.



HINWEIS: Bitte wenden Sie sich bei anderen Störungen an Ihr GARDENA Service-Center. Reparaturen dürfen nur von den GARDENA Service-Centern sowie von Fachhändlern durchgeführt werden, die von GARDENA autorisiert sind.

8. TECHNISCHE DATEN

	Einheit	Wert (Art. 19032)
Betriebstemperatur (Außenbereich)	°C	+5 – +40
Interne SRD (Kurzstrecken-Funk-Antennen)		
Frequenzbereich	MHz	863 – 870
Maximale Sendeleistung	mW	25
Freifeld-Funkreichweite (ca.)	m	100
Netzteil		
Netzspannung	V (AC)	230
Netzfrequenz	Hz	50
Nennleistung	W	22
Bereitschafts-Leistung (ca.)	W	3
Ausgangsspannung	V (AC)	24
Max. Ausgangsstrom	mA	600

EU-Konformitätserklärung:

Hiermit erklärt die GARDENA Manufacturing GmbH, dass der Funkanlagentyp (smart Irrigation Control Bewässerungssteuerung Art. 19032) der Richtlinie 2014/53/EU entspricht.

Der vollständige Text der EU-Konformitätserklärung ist unter folgender Internetadresse verfügbar:

<http://www.gardena.com/int/support/safety-regulations>

9. LIEFERBARES ZUBEHÖR

GARDENA Pumpensteuerung

Art. 1273

GARDENA Bewässerungsventil 24 V

Art. 1278

GARDENA Ventilboxen

Art. 1254/1255

GARDENA Verbindungskabel

Art. 1280

GARDENA Anschlussklemmen

Art. 1282

10. SERVICE/GARANTIE

Wir bieten Ihnen umfangreiche Serviceleistungen:

- Qualifizierte, schnelle und kostengünstige Reparatur durch unseren **Zentralen Reparaturservice**
 - Bearbeitungsdauer in unserem Hause max. 5 Arbeitstage
- Einfache und kostengünstige Rücksendung an GARDENA
 - Rücksendeportal unter **www.gardena.de/service/reparatur-service**
 - **Abhol-Service:** Abholung innerhalb von 2 Tagen
 - nur innerhalb Deutschlands
- Kompetente Beratung bei Störung/Reklamation durch unseren **Technischen Service**
- Schnelle und kostengünstige Ersatzteilversorgung durch unseren **Zentralen Ersatzteil-Service**
 - Bearbeitungsdauer in unserem Hause max. 2 Arbeitstage

Service-Anschrift 

GARDENA Manufacturing GmbH Service
Hans-Lorenser-Str. 40, D-89079 Ulm

Ihre direkte Verbindung zum Servicea



Telefon



Fax



@ E-Mail

D in Deutschland

**(07 31) 4 90 +
Durchwahl**

www.gardena.de/service/

Technische Störungen /
Reklamationen

26 90

389

smart@gardena.com

Reparaturen / Antworten
auf Kostenvoranschläge

300

249

smart@gardena.com

Ersatzteilbestellung /
Allgemeine Produktberatung

123

249

smart@gardena.com

Abholservice

(0 18 03) / 30 81 00 oder (0 18 03) / 00 16 89

(0,09 €/je angefangene Min. Festnetz, Mobilfunk max. 0,42 €/je angefangene Min.)

Ihre direkte Verbindung zum Service

Unsere Kunden in Österreich und in der Schweiz wenden sich bitte an die Servicestelle (Anschrift siehe Umschlagseite)

A in Österreich

(+43) (0) 732 77 01 01-485

service.gardena@husqvarnagroup.com

CH in der Schweiz

(+41) (0) 62 887 37 90

info@gardena.ch

Garantie:

Im Garantiefall sind die Serviceleistungen für Sie kostenlos.

GARDENA Manufacturing GmbH gewährt für dieses Produkt 2 Jahre Garantie (ab Kaufdatum), wenn das Produkt ausschließlich im privaten Gebrauch eingesetzt wurde. Für auf einem Zweitmarkt erworbene, gebrauchte Produkte gilt diese Herstellergarantie nicht. Diese Garantie bezieht sich auf alle wesentlichen Mängel des Produktes, die nachweislich auf Material- oder Fabrikationsfehler zurückzuführen sind. Sie erfolgt durch die Ersatzlieferung eines einwandfreien Produktes oder durch die kostenlose Reparatur des eingesandten Produktes nach unserer Wahl, wenn folgende Voraussetzungen gewährleistet sind:

- Das Produkt wurde sachgemäß und laut den Empfehlungen in der Betriebsanleitung behandelt.
- Es wurde weder vom Käufer noch von einem Dritten versucht, das Produkt zu reparieren.
- Es wurden zum Betrieb nur Original GARDENA Ersatz- und Verschleißteile verwendet.

Normale Abnutzung von Teilen und Komponenten, optische Veränderungen, sowie Verschleiß- und Verbrauchsteile, sind von der Garantie ausgeschlossen.

Diese Hersteller-Garantie berührt die gegenüber dem Händler/Verkäufer bestehenden Gewährleistungsansprüche nicht.

Wenn Sie Probleme mit diesem Produkt haben, kontaktieren Sie bitte unseren Service. Im Garantiefall senden Sie bitte das defekte Produkt zusammen mit einer Kopie des Kaufbelegs und einer Fehlerbeschreibung ausreichend frankiert an die GARDENA Serviceadresse auf der Rückseite. Unfreie Paketsendungen werden im Postverteilzentrum ausgefiltert und erreichen uns nicht. Die Rücksendung erfolgt im Garantiefall innerhalb Deutschlands für Sie kostenfrei.

Produkthaftung:

Wir weisen ausdrücklich darauf hin, dass wir in Übereinstimmung mit dem Produkthaftungsgesetz nicht für Schäden haften, die durch unsere Produkte entstehen, wenn diese unsachgemäß und nicht durch einen von uns autorisierten Servicepartner repariert wurden oder wenn keine Original GARDENA Teile oder von uns zugelassene Teile verwendet wurden.

Deutschland / Germany

GARDENA
 Manufacturing GmbH
 Central Service
 Hans-Lorenser-Straße 40
 D-89079 Ulm
 Produktfragen:
 (+49) 731 490-123
 Reparaturen:
 (+49) 731 490-290
 service@gardena.com

Albania

COBALT Sh.p.k.
 Rr. Siri Kodra
 1000 Tirana

Argentina

Husqvarna Argentina S.A.
 Av.del Libertador 5954 –
 Piso 11 – Torre B
 (C1248ARP) Buenos Aires
 Phone: (+54) 11 5194 5000
 info.gardena@
 ar.husqvarna.com

Armenia

Garden Land Ltd.
 61 Tigran Mets
 0005 Yerevan

Australia

Husqvarna Australia Pty. Ltd.
 Locked Bag 5
 Central Coast BC
 NSW 2252
 Phone: (+61) (0) 2 4352 7400
 customer.service@
 husqvarna.com.au

Austria / Österreich

Husqvarna Austria GmbH
 Industriezeile 36
 4010 Linz
 Tel.: (+43) 732 77 01 01-485
 service.gardena@
 husqvarnagroup.com

Azerbaijan

Firm Progress
 a. Aliyev Str. 26A
 1052 Bakı

Belgium

Husqvarna België nv/sa
 Gardena Division
 Rue Egide Van Ophem 111
 1180 Uccle / Ukkel
 Tel.: (+32) 2 720 92 12
 info@gardena.be

Bosnia / Herzegovina

SILK TRADE d.o.o.
 Industrijska zona Bukva bb
 74260 Tešanj

Brazil

Husqvarna do Brasil Ltda
 Av. Francisco Matarazzo,
 1400 – 19º andar
 São Paulo – SP
 CEP: 05001-903
 Tel: 0800-112252
 marketing.br.husqvarna@
 husqvarna.com.br

Bulgaria

AGROLAND България АД
 бул. 8 Декември, №13
 Офис 5
 1700 Студентски град
 София
 Тел.: (+359) 246669 10
 info@agroland.eu

Canada / USA

GARDENA Canada Ltd.
 100 Summerlea Road
 Brampton, Ontario L6T 4X3
 Phone: (+1) 905 792 9330
 info@gardenacanada.com

Chile

Maquinarias Agroforestales
 Ltda. (Maga Ltda.)
 Santiago, Chile
 Avda. Chesterton
 # 8355 comuna Las Condes
 Phone: (+56) 2 202 4417
 Zitonco@maga.cl
 Datocon: 7560330

China

Husqvarna (Shanghai)
 Management Co., Ltd.
 富世华 (上海) 管理有限公司
 3F, Benq Square B,
 No207, Song Hong Rd.,
 Chang Ning District,
 Shanghai, PRC. 200335
 上海市长宁区淞虹路207号明
 基广场B座3楼, 邮编: 200335

Colombia

Husqvarna Colombia S.A.
 Calle 18 No. 68 D-31, zona
 Industrial de Montevideo
 Bogotà, Cundinamarca
 Tel. 571 2922700 ext. 105
 jairo.salazar@
 husqvarna.com.co

Costa Rica

Compania Exim
 Euroberoamericana S.A.
 Los Colegios, Moravia,
 200 metros al Sur del Colegio
 Saint Francis – San José
 Phone: (+506) 297 6883
 exim_euro@racsca.com.cr

Croatia

Husqvarna Austria GmbH
 Industriezeile 36
 4010 Linz
 Tel.: (+43) 732 77 01 01-485
 service.gardena@
 husqvarnagroup.com

Cyprus

Med Marketing
 17 Digeni Akrita Ave
 P.O. Box 27017
 1641 Nicosia

Czech Republic

Husqvarna Česko s.r.o.
 Türkova 2319/5b
 149 00 Praha 4 – Chodov
 Bezpłatná infolinka:
 800 100 425
 servis@cz.husqvarna.com

Denmark

GARDENA DANMARK
 Løjrvæg 19, st.
 3500 Værløse
 Tlf.: (+45) 70 26 4770
 husqvarna@husqvarna.dk
 www.gardena.com/dk

Dominican Republic

BOSQUESA, S.R.L
 Carretera Santiago Licey
 Km. 5 ½
 Esquina Copal II,
 Santiago
 Dominican Republic
 Phone: (+809) 736-0333
 josebrosquesa@claro.net.do

Ecuador

Husqvarna Ecuador S.A.
 Агросос Е1-181 y 10 de
 Agosto Quito, Pichincha
 Tel. (+593) 22800739
 francisco.jacom@
 husqvarna.com.ec

Estonia

Husqvarna Eesti OÜ
 Valdeku 132
 EE-11216 Tallinn
 info@gardena.ee

Finland

Oy Husqvarna Ab
 Gardena Division
 Lautatarhankatu 8 B / PL 3
 00581 HELSINKI
 www.gardena.fi

France

Husqvarna France
 9/11 Allée des pierres mayettes
 92635 Gennevilliers Cedex
 France
 http://www.gardena.com/fr
 N° AZUR: 0 810 00 78 23
 (Prix d'un appel local)

Georgia

Transporter LLC
 8/57 Bellashvili street
 0159 Tbilisi, Georgia
 Phone: (+995) 322 14 71 71

Great Britain

Husqvarna UK Ltd
 Preston Road
 Aycliffe Industrial Park
 Newton Aycliffe
 County Durham
 DL5 6UP
 info.gardena@
 husqvarna.co.uk

Greece

Π. ΠΑΠΑΔΟΠΟΥΛΟΣ ΑΕΒΕ
 Λεωφ. Αθηνών 92
 Αθήνα
 Τ.Κ. 104 42
 Ελλάδα
 Τηλ. (+30) 210 51 93 100
 info@papadopoulous.com.gr

Hungary

Husqvarna Magyarországi Kft.
 Ezred u. 1-3
 1044 Budapest
 Telefon: (+36) 1 251-4161
 vezoszolgalat.husqvarna@
 husqvarna.hu

Iceland

O. Johnson & Kaaber
 Tunguhalts 1
 110 Reykjavik
 oo@ojk.is

India

Husqvarna UK Ltd
 Preston Road
 Aycliffe Industrial Park
 Newton Aycliffe
 County Durham
 DL5 6UP
 info.gardena@
 husqvarna.co.uk

Italy

Husqvarna Italia S.p.A.
 Via Santa Vecchia 15
 23868 VALMADRERA (LC)
 Phone: (+39) 0341.203.111
 assistenza.italia@
 it.husqvarna.com

Japan

KAKUICHI Co. Ltd.
 Sumitomo Realty &
 Development Kojimachi
 BLDG., 8F
 5-1 Nibanencho
 Chiyoda-ku
 Tokyo 102-0084
 Phone: (+81) 33 264 4721
 m_ishihara@kaku-ichi.co.jp

Kazakhstan

LAMED Ltd.
 155/1, Tazhibayev Str.
 050060 Almaty
 IP Schmidt
 Abayavenue 3B
 110 005 Kostanay

Korea

Kyung Jin Trading Co., LTD.
 108-4, SunDuk Bld.,
 YangJae-dong,
 Seocho-gu,
 Seoul, (zipcode: 137-891)
 Phone: (+82) (0)2 574-6300

Kyrgyzstan

Alye Maki
 av. Moladaya Guardir J 3
 720014
 Bishkek
 Husqvarna Latvija SIA
 Ulbrokas 19A
 LV-1021 Riga
 info@gardena.lv

Lithuania

UAB Husqvarna Lietuva
 Ateities pl. 77C
 LT-52104 Kaunas
 info@gardena.lt

Luxembourg

Magasins Jules Neuberg
 39, rue Jacques Stas
 Luxembourg-Gasperich 2549
 Case Postale No. 12
 Luxembourg 2010
 Phone: (+352) 40 14 01 01
 ap@neuberg.lu

Mexico

AFOSA
 Av. Lopez Mateos Sur # 5019
 Col. La Calma 45070
 Zapopan, Jalisco
 Mexico
 Phone: (+52) 33 3818-3434
 icornejo@afosa.com.mx

Moldova

Convel S.R.L.
 290A Muncesti Str.
 2002 Chisinau

Netherlands

Husqvarna Nederland B.V.
GARDENA Division
 Postbus 50131
 1305 AC ALMERE
 Phone: (+31) 36 521 00 10
 info@gardena.nl

Neth. Antilles

Jonka Enterprises N.V.
 St. Rosa Weg 196
 P.O. Box 8200
 Curaçao
 Phone: (+599) 9 767 66 55
 pgm@jonka.com

New Zealand

Husqvarna New Zealand Ltd.
 PO Box 76-437
 Manukau City 2241
 Phone: (+64) (0) 9 9202410
 support.nz@husqvarna.co.nz

Norway

Husqvarna Norge AS
 Gardena Division
 Trøskneveien 36
 1708 Sarpsborg
 info@gardena.no

Peru

Husqvarna Perú S.A.
 Jr. Ramón Cárcamo 710
 Lima 1
 Tel.: (+51) 1 3320 400 ext. 416
 juan.remuzgo@
 husqvarna.com

Poland

Husqvarna
 Poland Spółka z o.o.
 ul. Wysockiego 15 b
 03-371 Warszawa
 Phone: (+48) 22 330 96 00
 gardena@husqvarna.com.pl

Portugal

Husqvarna Portugal, SA
 Lagoa – Albarraque
 2635 – 595 Rio de Mouro
 Portugal
 Tel.: (+351) 21 922 85 30
 Fax: (+351) 21 922 85 36
 info@gardena.pt

Romania

Madex International Srl
 Soseaua Odail 117-123,
 RO 013603 Bucuresti, S.1
 Phone: (+40) 21 352.76.03
 madex@mes.ro

Russia / Россия

ООО „Хускварна“
 141400, Московская обл.,
 г. Химки,
 улица Ленинградская,
 владение 39, стр.6
 Бизнес Центр
 „Химки Бизнес Парк“,
 по почтовому адресу 0802_04
 http://www.gardena.ru

Serbia

Domel d.o.o.
 Autoput za Novi Sad bb
 11279 Belgrade
 Phone: (+381) 11 848 88 12
 miroslav.jejina@domel.rs

Singapore

Hy-Ray PRIVATE LIMITED
 40 Jalan Pemimpin
 #02-08 Tat Ann Building
 Singapore 577185
 Phone: (+65) 6253 2277
 shiying@hyray.com.sg

Slovak Republic

Husqvarna Česko s.r.o.
 Türkova 2319/5b
 149 00 Praha 4 – Chodov
 Bezpłatná infolinka:
 800 154 044
 servis@sk.husqvarna.com

Slovenia

Husqvarna Austria GmbH
 Industriezeile 36
 4010 Linz
 Tel.: (+43) 732 77 01 01-485
 service.gardena@
 husqvarnagroup.com

South Africa

Husqvarna
 South Africa (Pty) Ltd
 Postnet Suite 250
 Private Bag X6,
 Cascades, 3202
 South Africa
 Phone: (+27) 33 846 9700
 info@gardena.co.za

Spain

Husqvarna España S.A.
 Calle de Rivas nº10
 28052 Madrid
 Phone: (+34) 91 708 05 00
 atencioncliente@gardena.es

Suriname

Agrofix n.v.
 Verlengde Hogestraat #22
 Phone: (+597) 472426
 agrofix@sr.net
 Pobox: 2006
 Paramaribo
 Suriname – South America

Sweden

Husqvarna AB
 Gardena Division
 S-561 82 Huskvarna
 gardenaorder@husqvarna.se

Switzerland / Schweiz

Husqvarna Schweiz AG
 Consumer Products
 Industriestrasse 10
 5506 Mägenwil
 Phone: (+41) (0) 62 887 37 90
 info@gardena.ch

Turkey

Dost Bağcı Dış Ticaret
 Müessesli A.Ş.
 Yunus Mah. Adil Sok. No:3
 İc Kapı No:1 Kartal
 34873 İstanbul
 Phone: (+90) 216 38 93 939
 info@dostabhce.com.tr

Ukraine / Україна

ТОВ „Хускварна Україна“
 вул. Васильківська, 34,
 офіс 204-р
 03022, м. Київ
 Тел. (+38) 044 998 90 02
 info@gardena.ua

Uruguay

FELI SA
 Entre Rios 1083 CP 11800
 Montevideo – Uruguay
 Tel: (+598) 22 03 18 44
 info@felisa.com.uy

Venezuela

Corporación Casa y Jardín C.A.
 Av. Caroni, Edif. Trezmen, PB.
 Colinas de Bello Monte.
 1050 Caracas.
 Tlf: (+58) 212 992 33 22
 info@casayjardin.net.ve

19032-20.961.04/0718
 © GARDENA
 Manufacturing GmbH
 D-89070 Ulm
 http://www.gardena.com