

1433777



Inkl.	✓	
ZnC	2x AAA	
mAh V	200 1,5	-

SK	I	
IP	20	
V~ / Hz	220-240 / 50	
cm	8,5	
cm	49	
W	40	
lm	2200	
K	3000-6500	

DE

Bestimmungsgemäße Verwendung

Andere Verwendungen oder Veränderungen des Produkts gelten als nicht bestimmungsgemäß und können zu Risiken wie Verletzungen und Beschädigungen führen. Für aus bestimmungswidriger Verwendung entstandene Schäden übernimmt der Hersteller keine Haftung.

Das Produkt ist für den Betrieb in allen Ländern der EU zugelassen.

Das Produkt ist für den Betrieb im Innenbereich bestimmt.

Das Produkt ist nur für den Einsatz in privaten Haushalten und nicht für den kommerziellen Gebrauch vorgesehen.

Das Produkt darf nicht in der Verpackung ans Stromnetz angeschlossen werden.

Stellen Sie vor Verwendung des Produkts sicher, dass das Produkt für die von Ihnen vorgesehene Verwendung geeignet ist.

Qualifikation

Die Montage und Demontage dieses Produkts dürfen nur von qualifizierten Fachkräften vorgenommen werden.

Eine Fachkraft mit geeigneter fachlicher Ausbildung, Kenntnissen und Erfahrung, so dass Sie Gefahren erkennen und vermeiden kann, die von der Elektrizität ausgehen können.

Sicherheit

Montieren Sie das Produkt vollständig, bevor Sie es ans Stromnetz anschließen.

Das bei verschiedenen Leuchten beiliegende Befestigungsmaterial ist für die Montage an einer Betondecke oder an einem verputzten Mauerwerk vorgesehen. Sollten Sie einen anderen Befestigungsuntergrund haben, wählen Sie ein anderes Befestigungsmaterial aus (nicht im Lieferumfang enthalten).

Energieeffizienzklasse

Dieses Produkt enthält eine Lichtquelle mit der Energieeffizienzklasse "E".

Gewährleistung / Garantie

Informationen zur Gewährleistung finden Sie in unseren Allgemeinen Geschäftsbedingungen im Internet unter www.naeve.de.

Lieferumfang

Bedienungsanleitung

Leuchte

Befestigungsmaterial (Schrauben / Dübel)

Fernbedienung

Fernbedienung-Batterie

Montage



GEFAHR

Elektrischer Schlag

Unterbrechen Sie vor Beginn der Arbeiten die Netzspannung oder Netzstecker.

Stellen Sie sicher, dass durch elektrisch leitfähige Gegenstände oder Medien keine Gefährdungen ausgehen können.

Stellen Sie sicher, dass durch die Art der elektrischen Installation der Schutz gegen elektrischen Schlag (Schutzklasse, Schutzisolierung) nicht vermindert wird.

Stellen Sie sicher, dass das Kabel weder zu stark gebogen noch gequetscht wird.

Nichtbeachtung dieser Anweisungen führt zu Tod oder schweren Verletzungen.

Bedienung

Fernbedienung

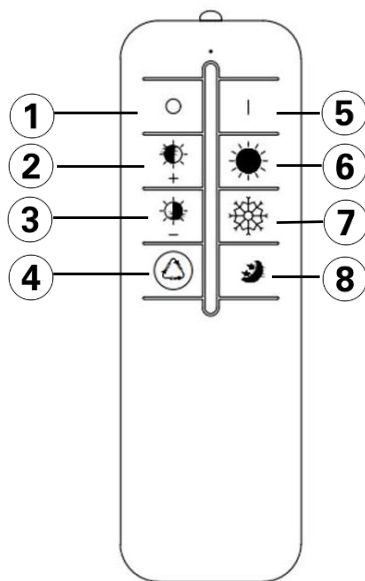

1. O-Taste: Aus
2. Helligkeits-Taste: (+) Helligkeit erhöhen
3. Helligkeits-Taste: (-) Helligkeit verringern
4. CCT-Taste: Wechselt zwischen warmweiß, neutralweiß und kaltweiß
5. I-Taste: Ein
6. Farbtemperatur-Taste: Lichtfarbe verändern (warmweiß > kaltweiß)
7. Farbtemperatur-Taste: Lichtfarbe verändern (kaltweiß > warmweiß)
8. Nachtlicht-Taste: Helligkeit 10%

Schaltbar über Wandschalter

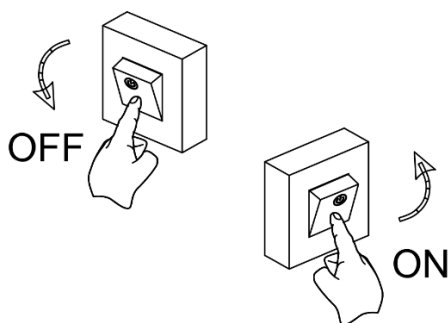

Schnelles Schalten (Aus/An) am Wandschalter in drei Modi veränderbar

- Äußerer Ring (kaltweiß)
Innerer Ring (kaltweiß)
- Äußerer Ring (warmweiß)
Innerer Ring (kaltweiß)
- Äußerer Ring (kaltweiß)
Innerer Ring (warmweiß)

Batteriewechsel

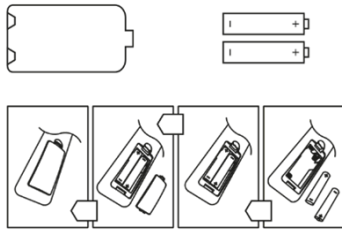

Zum Wechseln der Batterien in der Fernbedienung verwenden Sie

- 2x AAA / ZnC / 1,5 V.

Reinigung und Pflege



GEFAHR

Elektrischer Schlag

Unterbrechen Sie vor Beginn der Arbeiten die Netzspannung oder Netzstecker.

Stellen Sie sicher, dass keine Feuchtigkeit in Anschlussräume oder an stromführende Teile gelangt.

Nichtbeachtung dieser Anweisungen führt zu Tod oder schweren Verletzungen.

HINWEIS

Beschädigung des Produkts

Stellen Sie sicher, dass zur Reinigung keine Lösungsmittel verwendet werden.

Nichtbeachtung dieser Anweisung kann zu Sachschäden führen.

Verwenden Sie zur Reinigung ein weiches und trockenes Tuch.

Bei starker Verschmutzung verwenden Sie zur Reinigung ein weiches und leicht befeuchtetes Tuch.

Reparatur und Ersatzteile

HINWEIS

Ungeeignete Teile

Verwenden Sie nur Original-Ersatz- und Zubehörteile des Herstellers.

Nichtbeachtung dieser Anweisung kann zu Sachschäden führen.

Bei Reklamationen wenden Sie sich an Ihren zuständigen Fachhändler oder direkt an unsere Service-Hotline.

Email: info@naeve.de

Geben Sie bei technischen Fragen die sieben-stellige Artikelnummer sowie die fünfstelligen Bestellnummer (beispielsweise 1234567 / 16999) an. Diese finden Sie auf dem Typenschild.

Austauschbare Teile

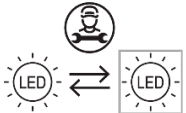
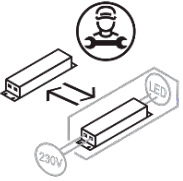
Piktogramm	Erläuterung
	Lichtquelle auswechselbar durch eine Fachkraft.
	Betriebsgerät auswechselbar durch eine Fachkraft.

Entsorgung



Altgeräte dürfen nicht in den Hausmüll!

Sollte das Produkt nicht mehr benutzt werden können, so ist jeder Verbraucher gesetzlich verpflichtet, Altgeräte getrennt vom Hausmüll, beispielsweise bei einer Sammelstelle seiner Gemeinde/seines Stadtteils, abzugeben. Damit wird gewährleistet, dass Altgeräte fachgerecht entsorgt werden.

Entsorgen Sie das Produkt nach den geltenden Bestimmungen, Normen und Sicherheitsvorschriften, die in Ihrem Land gelten

1. Trennen Sie das Produkt von der Versorgungsspannung.
2. Demontieren Sie das Produkt.
3. Entsorgen Sie das Produkt

EN

Intended use

Other uses or modifications of the product are considered improper and can lead to risks such as injury and damage. The manufacturer accepts no liability for damage resulting from improper use.

The product is approved for use in all EU countries.

The product is intended for use indoors.

The product is intended for use in private households only and not for commercial use.

Do not connect the product to the mains when it is in its packaging.

Before using the product, make sure that it is suitable for your intended use.

Qualifications

Only qualified, skilled personnel are allowed to assemble and disassemble this product.

Skilled personnel have the appropriate professional training, knowledge and experience to recognise and avoid hazards that may be caused by electricity.

Safety

Fully complete the installation of the product, before connecting to the mains.

The mounting material supplied with various luminaires is intended for installation on a concrete ceiling or plastered masonry. For installation on a different mounting surface, choose different mounting material accordingly (not supplied).

Energy efficiency class

This product contains a light source with energy efficiency class 'E'.

Warranty/Guarantee

Information on the warranty can be found in our General Terms and Conditions on the Internet at www.naeve.de.

Scope of delivery

Operating instructions

Lights

Mounting material (screws / wall plugs)

Remote control unit

Remote control unit battery

Installation



DANGER

Electric shock

Disconnect the mains voltage or mains plug before starting work.

Make sure that no hazards can be caused by electrically conductive objects or media.

Make sure that the type of electrical installation does not reduce the protection against electric shock (protection class, protective insulation).

Make sure that the cable is not bent excessively or crushed.

Non-compliance with these instructions will result in serious or fatal injury.

Operation

Remote control unit

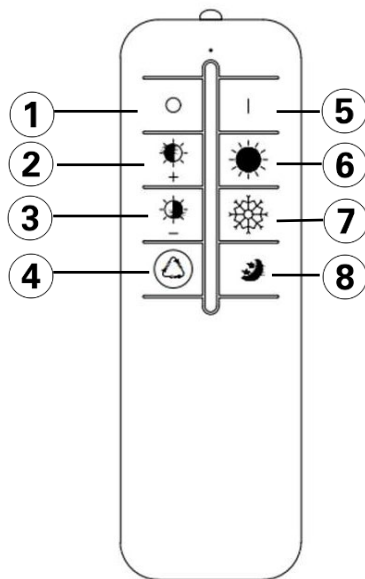

1. O button: Off
2. Brightness button: (+) Increase brightness
3. Brightness button: (-) Decrease brightness
4. CCT button: Switches between warm white, neutral white and cool white
5. I button: On
6. Color temperature button: change light color (warm white > cool white)
7. Color temperature button: change light color (cold white > warm white)
8. Night light button: brightness 10%

Switchable via wall switch

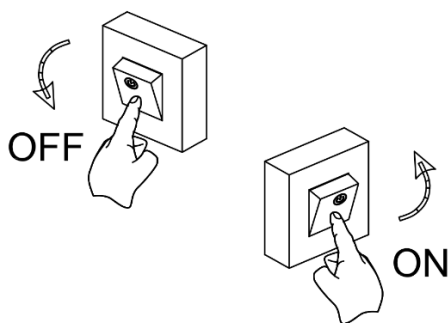

Quick switching (off/on) on the wall switch can be changed in three modes

- Outer ring (cool white)
Inner ring (cool white)
- Outer ring (warm white)
Inner ring (cool white)
- Outer ring (cool white)
Inner ring (warm white)

Replacing the battery

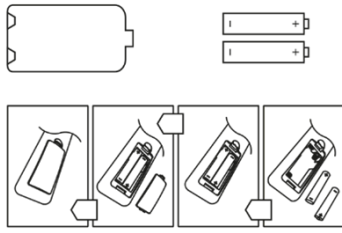

To replace the batteries in the remote control, use

- 2x AAA / ZnC / 1,5 V.

Cleaning and care



DANGER

Electric shock

Disconnect the mains voltage or mains plug before starting work.

Make sure that no moisture from gets into connection compartments or on live parts.

Non-compliance with these instructions will result in serious or fatal injury.

NOTE

Damage to the product

Do not use any solvents for cleaning.

Non-compliance with this instruction can cause damage to property.

Use a soft, dry cloth for cleaning.

In case of severe soiling, use a soft and slightly damp cloth to clean the product.

Repairs and spare parts

NOTE

Unsuitable parts

Use original spare parts and accessories from the manufacturer only.

Non-compliance with this instruction can cause damage to property.

In case of complaint, contact your responsible specialist dealer or contact our service hotline directly.

E-mail: info@naeve.de

For technical questions, please state the seven-digit item number as well as the five-digit order number (for example 1234567 / 16999). The order number can be found on the type plate.

Replaceable parts

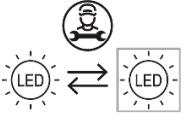
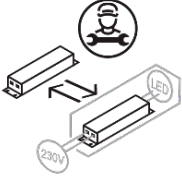
Pictogram	Explanation
	Light source replaceable by skilled personnel.
	Control unit replaceable by skilled personnel.

Disposal



Do not dispose of old appliances with household waste!

If the product can no longer be used, every consumer is legally obliged to dispose of old appliances separately from household waste, e.g. at a collection point in their municipality/district. This ensures that old appliances are disposed of properly.

Dispose of the product in accordance with the applicable regulations, standards and safety instructions in your country.

1. Disconnect the product from the power supply.
2. Disassemble the product.
3. Dispose of the product.

Utilisation conforme

Toute autre utilisation ou modification apportée au produit est considérée comme non conforme et peut présenter des risques comme des blessures et des dommages. Le fabricant décline toute responsabilité pour les dommages causés par une utilisation non conforme.

- Ce produit est agréé pour être utilisé dans tous les pays de l'UE.
- Ce produit est destiné à un fonctionnement en intérieur.
- Le produit est prévu uniquement pour une utilisation par les particuliers et non pour un usage commercial.
- Le produit ne doit pas être raccordé au réseau électrique dans son emballage.
- Avant d'utiliser le produit, assurez-vous que le produit est adapté à l'utilisation que vous prévoyez d'en faire.

Qualifications

Le montage et le démontage de ce produit ne doivent être effectués que par des professionnels qualifiés.

- Un professionnel ayant une formation, des connaissances et une expérience techniques suffisantes pour reconnaître et éviter les risques liés à l'électricité.

Sécurité

- Montez entièrement le produit avant de le raccorder au réseau électrique.
- Le matériel de fixation fourni avec les différents luminaires a été conçu pour le montage sur un plafond en béton ou un mur crépi. Si votre support de fixation est différent, choisissez un autre matériel de fixation (non fourni dans la livraison).

Classe d'efficacité énergétique

Ce produit contient une source lumineuse de classe d'efficacité énergétique « E ».

Garantie

Vous trouverez des informations sur la garantie dans nos Conditions générales de vente sur Internet à l'adresse www.naeve.de.

Étendue de la livraison

- Manuel d'utilisation
- Luminaire
- Matériel de fixation (vis/chevilles)
- Télécommande
- Pile de la télécommande

Montage



DANGER

Choc électrique

- Avant de démarrer les travaux, coupez la tension d'alimentation ou débranchez la prise d'alimentation.
- Assurez-vous qu'aucun danger ne peut émaner d'objets ou produits conducteurs.
- Assurez-vous que la protection contre les chocs électriques (classe de protection, isolation de protection) n'est pas atténuée par le type d'installation électrique.
- Veillez à ce que le câble ne soit ni trop plié, ni écrasé.

Le non-respect de ces instructions entraîne la mort ou des blessures graves.

Utilisation

Télécommande

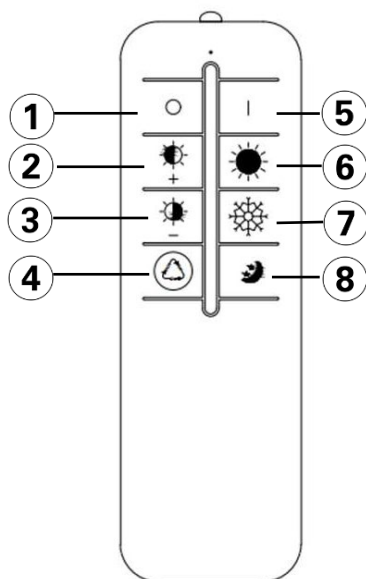

1. Bouton O : Désactivé
2. Bouton Luminosité : (+) Augmenter la luminosité
3. Bouton luminosité : (-) Diminuer la luminosité
4. Bouton CCT : bascule entre le blanc chaud, le blanc neutre et le blanc froid
5. Bouton I : Activé
6. Bouton de température de couleur : changez la couleur de la lumière (blanc chaud > blanc froid)
7. Bouton de température de couleur : changer la couleur de la lumière (blanc froid > blanc chaud)
8. Bouton veilleuse : luminosité 10 %

Commutable via un interrupteur mural

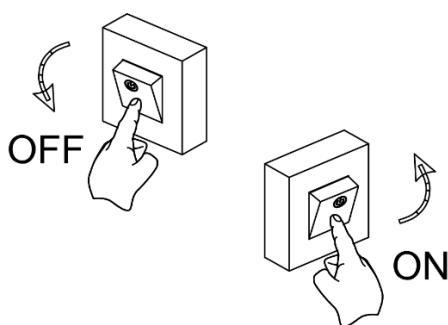

La commutation rapide (arrêt/marche) sur l'interrupteur mural peut être modifiée en trois modes

- Bague extérieure (blanc froid)
Bague intérieure (blanc froid)
- Bague extérieure (blanc chaud)
Bague intérieure (blanc froid)
- Bague extérieure (blanc froid)
Bague intérieure (blanc chaud)

Changement de la batterie

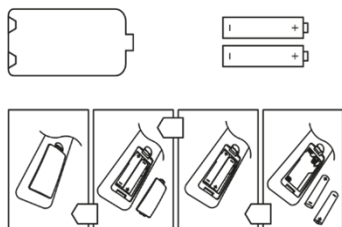

Pour changer les piles de la télécommande, utilisez

- 2x AAA / ZnC / 1,5 V.

Nettoyage et entretien



DANGER

Choc électrique

- Avant de démarrer les travaux, coupez la tension d'alimentation ou débranchez la prise d'alimentation.
- Assurez-vous qu'aucune humidité ne pénètre alors dans le compartiment des raccords ni les pièces conductrices.

Le non-respect de ces instructions entraîne la mort ou des blessures graves.

REMARQUE

Endommagement du produit

- Assurez-vous de n'utiliser aucun solvant pour le nettoyage.

Le non-respect de cette instruction peut entraîner des dommages matériels.

- Pour le nettoyage, utilisez un chiffon doux et sec.
- En cas de fort encrassement, utilisez un chiffon doux légèrement humide pour le nettoyage.

Réparation et pièces de rechange

REMARQUE

Pièces inadaptées

- Utilisez uniquement des pièces de rechange et des accessoires d'origine du fabricant.

Le non-respect de cette instruction peut entraîner des dommages matériels.

Pour toute réclamation, adressez-vous à votre revendeur spécialisé compétent ou directement à notre ligne téléphonique d'assistance.

- E-mail : info@naeve.de

Pour toute question technique, veuillez indiquer le numéro de référence à sept chiffres ainsi que le numéro de commande à cinq chiffres (par exemple 1234567 / 16999). Celui-ci se trouve sur la plaque signalétique.

Pièces remplaçables

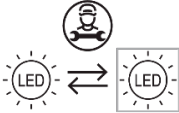
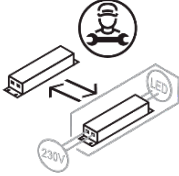
Pictogramme	Explication
	Source lumineuse remplaçable par un ouvrier spécialisé.
	Ballast remplaçable par un ouvrier spécialisé.

Élimination



Les appareils usagés ne doivent pas être éliminés avec les ordures ménagères !

Si le produit ne peut plus être utilisé, chaque consommateur a l'obligation d'éliminer l'appareil usagé séparément des ordures ménagères, par exemple en le remettant à un point de collecte de sa commune/de son quartier. Cela permet de garantir l'élimination appropriée de l'appareil usagé.

Éliminez le produit conformément aux dispositions, aux normes et aux réglementations de sécurité en vigueur dans votre pays.

1. Mettez le produit hors tension.
2. Démontez le produit.
3. Éliminez le produit.