

HBS 2000/3/1 D

ROWI

GROWING PERFECTION | SINCE 1964



DE BAD-SCHNELLHEIZER 2000 W

Originalbetriebsanleitung

1 03 03 0473

CE

Inhalt

1. Sicherheit	3
1.1 Wichtige Warnhinweise	4
1.2 Allgemeine Sicherheitshinweise	5
1.3 Spezifische Sicherheitshinweise	7
2. Produktbeschreibung	7
2.1 Anwendungsbereich und bestimmungsgemäße Verwendung	7
2.2 Typenschild	8
2.3 Produktsicherheit	8
2.4 Technische Daten	8
2.5 Untersagte Anwendungsbereiche	9
3. Vorbereitung des Produktes für den Betrieb	9
3.1 Auspacken des Lieferumfangs	9
3.2 Aufbewahren der Originalverpackung	9
3.3 Montage an der Wand	9
4. Betriebsanleitung	11
4.1 Geräteübersicht	11
4.2 Inbetriebnahme und Bedienung	12
4.3 Abschalten des Gerätes	15
4.4 Lagerung	15
4.5 Wiederverpacken für private Transportzwecke	15
5. Reinigung und Instandhaltung	15
5.1 Sicherheitsmaßnahmen	15
5.2 Reinigung	16
5.3 Instandhaltung	16
5.4 Fehlersuche und Reparatur	16
5.5 Reinigung und Instandhaltung durch qualifizierte Personen	17
6. Gewährleistung	17
6.1 Umfang	17
6.2 Abwicklung	17
7. Ersatz- und Ausstattungsteile	18
8. Entsorgung	18
9. Garantieerklärung	19
10. ROWI EU-Konformitätserklärung	19

Symbolerklärung

Achtung Gefahr!



Die mit diesem Symbol gekennzeichneten Sicherheitsvorschriften sind unbedingt zu beachten. Die Missachtung kann schwerwiegende und weit reichende gesundheitliche Schäden sowie immense Sachschäden verursachen.

Wichtige Information!



Hier finden Sie erklärende Informationen und Tipps, die Sie bei der optimalen Nutzung dieses Gerätes unterstützen.



Bedienungsanleitung lesen!



Nicht abdecken!



Vorsicht vor heißen Oberflächen!



Entsorgen Sie das Produkt nicht über den Hausmüll, sondern über kommunale Sammelstellen zur stofflichen Verwertung.



Kennzeichnung zur Abfalltrennung!



Umweltgerechte Entsorgung der Verpackung!



Vor Nässe schützen!



Vorsicht zerbrechlich!



Packstückausrichtung oben



Schutzklasse II

Diese Bedienungsanleitung wurde mit größtmöglicher Sorgfalt zusammengestellt. Dennoch behalten wir uns vor, diese Anleitung jederzeit zu optimieren und technisch anzupassen. Abbildungen können vom Original abweichen.

Sehr geehrte Kundin, sehr geehrter Kunde,

wir freuen uns, dass Sie sich für ein Qualitätsprodukt aus dem Hause **ROWI** entschieden haben und danken Ihnen für das uns und unseren Produkten entgegengebrachte Vertrauen. Auf den folgenden Seiten erhalten Sie wichtige Hinweise, die Ihnen eine optimale und sichere Nutzung Ihres Bad-Schnellheizers erlauben. Lesen Sie deshalb diese Bedienungsanleitung genau durch, bevor Sie das Heizgerät zum ersten Mal in Betrieb nehmen. Für späteres Nachschlagen halten Sie die Bedienungsanleitung bei jedem Einsatz griffbereit. Bewahren Sie sämtliche mitgelieferten Dokumente sorgfältig auf.

Viel Freude mit Ihrem neuen Bad-Schnellheizer wünscht Ihnen Ihre

ROWI Schweißgeräte und Elektrowerkzeuge Vertrieb GmbH

1. Sicherheit



Lesen Sie alle Sicherheitshinweise und Anweisungen. Versäumnisse bei der Einhaltung der Sicherheitshinweise und Anweisungen können schwere Verletzungen

und/oder Sachschäden verursachen.

1.1 Wichtige Warnhinweise

WARNUNG:

Um eine Gefahr für sehr kleine Kinder zu vermeiden, sollte das Gerät so installiert werden, dass die unterste Heizschiene sich mindestens 600 mm über dem Boden befindet.

Kinder fernhalten oder beaufsichtigen. Das Gerät kann von **Kindern ab 8 Jahren** und von **Personen** mit verringerten physischen, sensorischen oder mentalen Fähigkeiten oder Mangel an Erfahrung und/oder Wissen benutzt werden, wenn sie beaufsichtigt werden oder bezüglich des sicheren Gebrauchs des Gerätes unterwiesen wurden und die daraus resultierenden Gefahren verstanden haben.

Kinder dürfen nicht mit dem Gerät spielen.

Reinigung und Benutzer-Wartung dürfen nicht durch Kinder bis einschließlich 14

Jahren durchgeführt werden.

Kinder unter 3 Jahren sind vom Gerät fernzuhalten, es sei denn, sie werden ständig beaufsichtigt.

Kinder ab 3 Jahren oder jünger als 8 Jahren dürfen das Gerät nur ein- und ausschalten, wenn sie beaufsichtigt werden oder bezüglich des sicheren Gebrauchs des Gerätes unterwiesen wurden und die daraus resultierenden Gefahren verstanden haben, vorausgesetzt, dass das Gerät in seiner normalen Gebrauchslage platziert oder installiert ist.

Kinder ab 3 Jahren oder jünger als 8 Jahren dürfen nicht den Stecker in die Steckdose stecken, das Gerät nicht regulieren, das Gerät nicht reinigen und/oder nicht die Wartung durch den Benutzer durchführen.

VORSICHT - Einige Teile des Produktes können sehr heiß werden und Verbrennungen verursachen. Besondere Vorsicht ist geboten, wenn Kinder und schutzbedürftige Per-

sonen anwesend sind.

Berühren Sie das Gerät niemals während Sie duschen oder baden.

1.2 Allgemeine Sicherheitshinweise



Eine unsachgemäße Benutzung dieses Gerätes kann schwerwiegende und weitreichende gesundheitliche sowie immense Sachschäden verursachen. Lesen Sie deshalb die folgenden Hinweise sorgfältig durch. Machen Sie sich mit dem Gerät gut vertraut, bevor Sie es in Betrieb nehmen. Nur so kann ein sicherer und einwandfreier Betrieb gewährleistet werden.

Allgemeine Sicherheits- und Unfallverhütungsvorschriften beachten. Zusätzlich zu den Hinweisen in dieser Bedienungsanleitung müssen die allgemeinen Sicherheits- und Unfallverhütungsvorschriften des Gesetzgebers berücksichtigt werden.



Bedienungsanleitung an Dritte weiterreichen. Tragen Sie dafür Sorge,

dass Dritte dieses Produkt nur nach Erhalt der erforderlichen Anweisungen benutzen.

Seien Sie stets aufmerksam und achten Sie immer darauf, was Sie tun. Führen Sie keine Arbeiten an diesem Produkt durch, wenn Sie unaufmerksam sind bzw. unter Einfluss von Drogen, Alkohol oder Medikamenten stehen. Bereits ein Moment der Unachtsamkeit beim Gebrauch dieses Gerätes kann zu ernsthaften Unfällen und Verletzungen führen.

Für sichere Wandmontage sorgen. Achten Sie bei der Montage des Gerätes auf eine feste und sichere Wandmontage. Verwenden Sie das Gerät nur in aufrechter Position.



Das Gerät wird sehr heiß. Berühren Sie niemals die Oberfläche, wenn das Gerät in Betrieb ist.



Kontakt mit heißen Teilen vermeiden. Berühren Sie keine heißen Teile am Gerät. Beachten Sie, dass verschiedene Komponenten Wärme speichern können und

so auch nach Gebrauch des Gerätes noch zu Verbrennungen führen können.



WARNUNG! Das Gerät nicht abdecken! Um eine Überhitzung des Heizgerätes zu vermeiden, darf das Heizgerät nicht abgedeckt werden. Dieses Symbol am Gerät weist darauf hin, dass es nicht zulässig ist, Gegenstände (z. B. Handtücher, Kleidung etc.) direkt auf dem Gerät aufzuhängen. Es besteht Brandgefahr!

Auf Beschädigung achten. Kontrollieren Sie das Gerät vor Inbetriebnahme auf etwaige Beschädigungen. Sollte das Gerät Mängel aufweisen, darf es auf keinen Fall in Betrieb genommen werden.

Keine spitzen Gegenstände verwenden. Führen Sie niemals spitze und/oder metallische Gegenstände in das Innere des Gerätes ein.

Nicht zweckentfremden. Verwenden Sie das Gerät nur für die, in dieser Bedienungsanleitung vorgesehene Zwecke.

Regelmäßig prüfen. Der Gebrauch dieses Gerätes kann bei bestimmten Teilen zu Verschleiß führen. Kontrollieren Sie deshalb das Gerät regelmäßig auf etwaige Beschädigungen und Mängel.

Netzkabel prüfen. Verwenden Sie das Gerät nicht, wenn das Netzkabel Beschädigungen aufweist. Wenden Sie sich bei einer Beschädigung des Netzkabels unbedingt an das ROWI Service-Center.

Wenn das Netzkabel beschädigt ist, darf dieses nur vom Hersteller, einem bevollmächtigten Service-Fachmann oder ähnlich qualifizierten Personen ausgewechselt werden, um Gefahren zu vermeiden.

Netzkabel nicht zweckentfremden. Ziehen Sie das Gerät nicht am Kabel und benutzen Sie es nicht, um den Stecker aus der Steckdose zu ziehen. Schützen Sie das Kabel vor Hitze, Öl und scharfen Kanten.

Betreiben Sie das Gerät nur mit vollständig ausgerolltem Netzkabel. Wickeln Sie das Netzkabel niemals um das

Gerät. Achten Sie darauf, dass das Netzkabel nicht in Berührung mit heißen Oberflächen gerät. Verlegen Sie das Kabel so, dass man nicht über das Kabel stolpern kann.

Ausschließlich Originalzubehörteile verwenden. Benutzen Sie zu Ihrer eigenen Sicherheit nur Zubehör und Zusatzgeräte, die ausdrücklich in der Bedienungsanleitung angegeben oder vom Hersteller empfohlen werden.

Nicht im Ex-Bereich verwenden. Verwenden Sie das Gerät nicht in explosionsgefährdeter Umgebung, in der sich Substanzen, wie z.B. brennbare Flüssigkeiten, Gase und insbesondere Farb- und Staubelemente, befinden. Durch heiße Flächen am Gerät können sich diese Substanzen entzünden.

Stellen Sie das Gerät so auf, dass der Netzstecker jederzeit frei zugänglich ist.

Bringen Sie das Gerät nicht unmittelbar unterhalb einer Wandsteckdose an der Wand an.

Netzstecker ziehen. Ziehen Sie

bei Nichtgebrauch und vor jeglichen Wartungsarbeiten den Netzstecker aus der Steckdose.

Um die Brandgefahr zu mindern, sind Textilien, Vorhänge und alle brennbaren Stoffe mindestens 1 m vom Luftaustritt fernzuhalten. Stellen Sie das Gerät niemals auf einen langflorigen Teppich.

Die Montage des Gerätes an der Decke ist untersagt.

1.3 Spezifische Sicherheitshinweise

Verwenden Sie dieses Gerät niemals in der unmittelbaren Nähe einer Badewanne, einer Dusche oder eines Schwimmbeckens.

WARNUNG: Das Heizgerät darf nicht benutzt werden, wenn das Glasfeld beschädigt ist.

2. Produktbeschreibung

2.1 Anwendungsbereich und bestimmungsgemäße Verwendung

Dieses Gerät ist nach dem Stand der Technik und den anerkannten sicherheitstechnischen Regeln gebaut. Dennoch können bei unsachgemäßer oder nicht bestimmungsgemäßer Verwendung Gefahren

für Leib und Leben des Benutzers oder Dritter bzw. Schäden am Gerät selbst und/oder an anderen Sachwerten entstehen.

Ein Bad-Schnellheizer dient dazu als Zusatzheizung kleine Räume zu beheizen. Es ist stets darauf zu achten, dass während des Betriebes sämtliche Belüftungs- und Ausblasöffnungen frei zugänglich sind.

Blockaden können zu einer Überhitzung führen. Dieses Gerät ist ausschließlich für den Hausgebrauch konzipiert. Verwenden Sie dieses Gerät nicht für gewerbliche Zwecke und nicht im Freien.

Eine andere oder darüber hinausgehende Benutzung gilt als nicht bestimmungsgemäß. Das Risiko trägt der Anwender. Zur bestimmungsgemäßen Verwendung zählt auch das Beachten der Bedienungs- und Installationshinweise sowie die Einhaltung der Wartungsbedingungen.

2.2 Typenschild

Das Typenschild mit allen relevanten technischen Daten, sowie der Seriennummer ist auf der Seite des Gerätes angebracht.

2.3 Produktsicherheit

Um bereits im Vorfeld mögliche Gefahren auszuschließen, wurden vom Hersteller serienmäßig die folgenden Sicherheitseinrichtungen installiert:

Überhitzungsschutz

Wird die maximal zulässige Gerätetemperatur überschritten, schaltet das Gerät automatisch ab und kann erst wieder in Betrieb genommen werden, wenn das Gerät abgekühlt ist.

Schutzart

- Das Gerät entspricht der Schutzart IP24. Geräte dieser Kategorie verfügen über einen sogenannten Fingerschutz und sind somit gegen das Eindringen von mittelgroßen Fremdkörpern (ab \varnothing 12,5 mm) geschützt. Außerdem besteht ein Schutz gegen Spritzwasser aus allen Richtungen.
- Betreiben Sie das Gerät nur an der Wand.

2.4 Technische Daten

Modell	HBS 2000/3/1 D
Artikelnummer	1 03 03 0473
Raumheizungs-Jahresnutzungsgrad	38,0 %
Wärmeleistung:	
Nennwärmeleistung P_{nom}	2,0 kW
Mindestwärmeleistung P_{min}	1,2 kW
Maximale kontinuierliche Wärmeleistung $P_{\text{max, c}}$	2,0 kW
Hilfsstromverbrauch:	
Nennwärmeleistung e_{lmax}	0 kW
Mindestwärmeleistung e_{lmin}	0 kW
Im Bereitschaftszustand e_{lSB}	0,00077 kW
Art der Wärmeleistung/ Raumtemperaturkontrolle	
Mit elektronischer Raumtemperaturkontrolle und Wochentagsregelung	

Sonstige Relegungsoptionen

Raumtemperaturkontrolle mit Erkennung offener Fenster

mit Betriebszeitbegrenzung

Netzanschluss 220-240 V~50 Hz

Anzahl Heizstufen 3
(1200/1800/2000 W)

Raumheizvermögen
(ausgehend von einer
Raumhöhe von 2,40 m) ca. 60 m³

Netzkabellänge ca. 151 cm

Schutzart IP24

Schutzklasse II

A-bewerteter Schallleistungspegel (L_{WA}) ca. 44,5 dB(A)

Produktmaß (BxTxH)

ca. 34,0 x 11,0 x 53,5 cm

Produktgewicht ca. 4,2 kg

ROWI Schweißgeräte und Elektrowerkzeuge Vertrieb GmbH
Augartenstraße 3
76698 Ubstadt-Weiher | Germany
Telefon +49 7253 93520-0
Fax +49 7253 93520-960
info@rowi.de | www.rowi.de

Tab.1: Technische Daten

2.5 Untersagte Anwendungsbereiche

- ▶ Decken Sie das Gerät niemals ab, solange es betrieben wird. Das Gerät könnte überhitzen. Verwenden Sie dieses Gerät nicht zum Trocknen von Wäsche.
- ▶ Dieses Gerät ist ausschließlich für den Hausgebrauch konzipiert. Verwenden

Sie dieses Gerät nicht für gewerbliche Zwecke und im Freien.

- ▶ Die Montage des Gerätes an der Decke ist untersagt.

3. Vorbereitung des Produktes für den Betrieb

3.1 Auspacken des Lieferumfangs

Überprüfen Sie unverzüglich nach dem Öffnen der Verpackung, ob der Lieferumfang in einwandfreiem Zustand ist. Setzen Sie sich umgehend mit Ihrem Verkäufer in Verbindung, wenn der Lieferumfang Mängel aufweist. Nehmen Sie das Gerät nicht in Betrieb, wenn es defekt ist.

Im Lieferumfang enthalten:

- Heizgerät
- Befestigungsmaterial (3x Schrauben, 3 Dübel)
- Haltewinkel (inkl. Schraube)
- Bedienungsanleitung
- Serviceformular

3.2 Aufbewahren der Originalverpackung

Bewahren Sie die Originalverpackung über die gesamte Lebensdauer des Produktes sorgfältig auf. Verwenden Sie die Verpackung zum Einlagern und Transportieren des Gerätes. Entsorgen Sie die Verpackung erst nach Ablauf der Produktlebensdauer. Hinweise für eine ordnungsgemäße Entsorgung finden Sie in Kapitel 8.

3.3 Montage an der Wand

Das Gerät darf nur bei sicherer, senkrechter Wandmontage und mit nach unten gerichtetem Luftauslassgitter betrieben werden.

- ▶ Achten Sie bei der Auswahl des Montageortes darauf, dass an dieser Stelle keine elektrischen oder wasserführenden Leitungen unter Putz verlaufen.
- ▶ Das Anbringen an der Decke ist untersagt.
- ▶ Das Heizgerät ist so anzubringen, dass Schalter und andere Regler nicht von einem sich in der Badewanne oder unter der Dusche befindlichen Person berührt werden können.
- ▶ Halten Sie die vorgeschriebenen Sicherheitsabstände und Montagemaße ein!
- ▶ Dieses Gerät darf in Badezimmern und Feuchträumen betrieben werden. Ausgenommen davon sind die Bereiche Volume 1 und 2.



Abb.1: Sicherheitsabstände

MONTAGE

1. Wählen Sie eine Wand, die genügend Platz bietet und für die Installation des Gerätes geeignet ist.

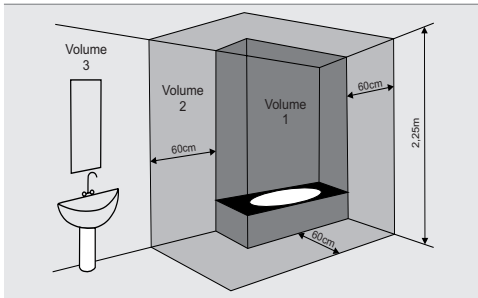

Abb.2: Montagemaße

2. Nutzen Sie die beiliegende Vorlage, um die zu bohrenden Löcher an der Wand zu markieren. Bohren Sie mit einem $\varnothing 6$ mm und einer Tiefe von ca. 55 mm in die zuvor markierten Bohrlöcher.

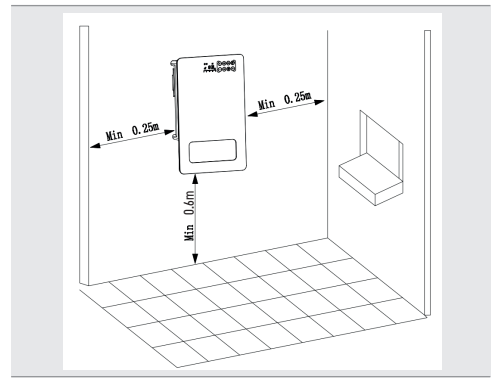

Abb.3: Bohrlöcher

3. Setzen Sie zunächst die mitgelieferten Dübel in die Bohrlöcher. Drehen Sie anschließend nur die 2 oberen Schrauben ein - achten Sie darauf, dass der Schraubenkopf noch ca. 4 mm herauschaut. Hängen Sie das Heizgerät vorsichtig an die zwei Schrauben, dann fixieren Sie es an Ort und Stelle, indem Sie es nach unten ziehen.
4. Befestigen Sie die dritte Schraube an

der Unterseite. Prüfen Sie danach, ob das Gerät vollständig befestigt ist.

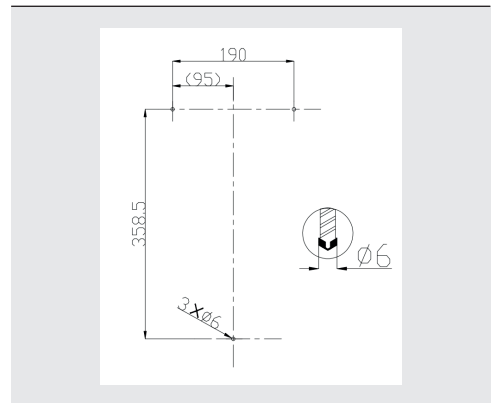

Abb.4: Anbringung

4. Betriebsanleitung

4.1 Geräteübersicht

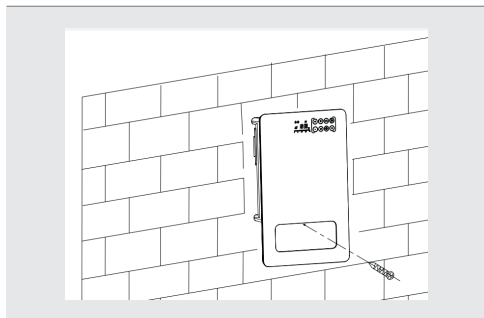
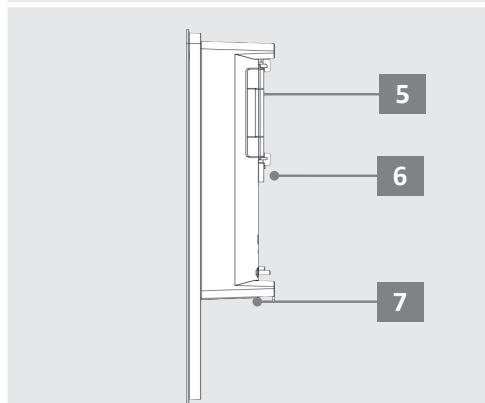
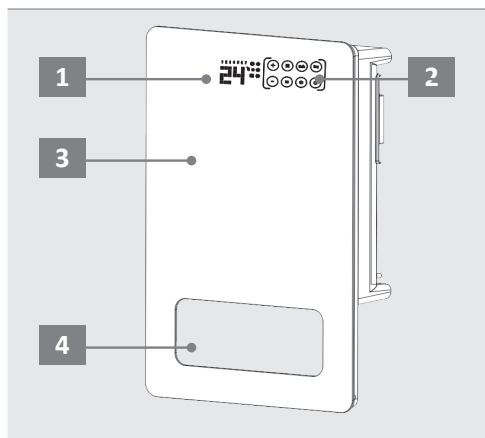

- 1 Display
- 2 Touch-Bedieneinheit
- 3 Glasoberfläche
- 4 Handtuchhalterung
- 5 Lufteingang mit Filter
- 6 Hauptschalter Ein-/Aus
- 7 Luftausgang

Abb.5a: Geräteübersicht

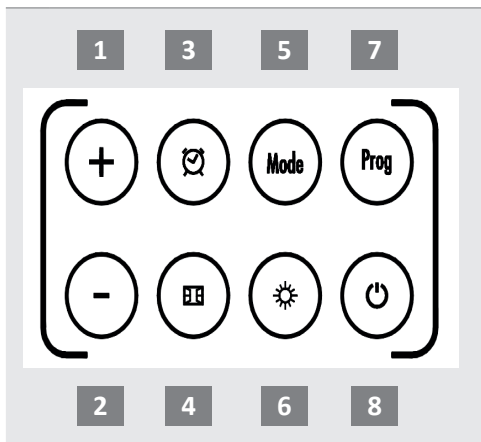

- 1 (+) Taste zum Wert erhöhen
- 2 (-) Taste zum Wert mindern
- 3 TIMER
- 4 Offenes Fenster-Erkennung
- 5 Verschiedene Modi einstellen
- 6 Heizstufen anpassen
- 7 Programm auswählen
- 8 An / Stand-by

Abb.5b: Bedieneinheit

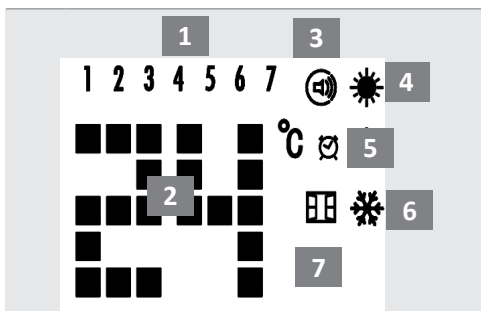

- 1 Tag (1 = Montag, 2 = Dienstag, usw.)
- 2 Aktuelle Temperatur
- 3 Flüstermodus
- 4 Heizstufen
- 5 Timer
- 6 Frostschutz-Modus
- 7 Fenster offen-Modus

Abb.5c: Displayübersicht

4.2 Inbetriebnahme und Bedienung

Nach dem Entfernen der Verpackung und der Wandmontage kann das Gerät in Betrieb genommen werden. Gehen Sie dabei wie folgt beschrieben vor:

1. Ein-/Ausschalten

Schließen Sie das Gerät an eine geerdete, durch einen FI-Schutzschalter abgesicherte Steckdose an.

Drücken Sie die **(0/I)** Taste auf der **Rückseite**. Ein Summer ertönt und das Display leuchtet auf.

 **1 x berühren**, um die Heizung einzuschalten.

 Nochmaliges Berühren schaltet die Heizung aus und das Gerät bleibt im **Standby-Modus**.





2. Uhrzeit/Tag einstellen





Bei der **ersten Verwendung** blinkt das Symbol , um den Benutzer daran zu erinnern, vor dem weiteren Betrieb den **lokalen Tag und die Uhrzeit** einzustellen.

Berühren Sie die Taste  **3 Sekunden lang**, um die **Uhrzeit/Tag-Einstellung** zu aktivieren, das Symbol  blinkt, berühren Sie  oder , um den **Tag 1 2 3 4 5 6 7**

(Mo.-So.) auszuwählen.

Sobald der Wochentag ausgewählt ist, berühren Sie , um die Einstellung zu bestätigen.

Dann kommen Sie zur **Stundeneinstellung**,  blinkt, berühren Sie  oder , um die Stunde zwischen 0-23 auszuwählen, berühren Sie , um die Stundeneinstellung zu bestätigen.

Dann kommen Sie zur **Minuteneinstellung**,  blinkt, berühren Sie  oder , um die Minute zwischen 0-59 auszuwählen. Berühren Sie  um die Minuteneinstellung zu bestätigen.



 **Wichtige Information**

- ▶ Das Programm kehrt nach 10 Sekunden automatisch zur Ausgangsanzeige zurück, wenn keine Bedienung erfolgt.
- ▶ Wenn das Gerät etwa 3 Tage lang nicht mit Strom versorgt wird, muss die Einstellung erneut erfolgen.

Wenn die Einstellung abgeschlossen ist, drücken Sie  einmal, die LED zeigt dann die soeben eingestellte Tag-Stunde-Minute an.

3. Einstellen der Heizleistung

Stellen Sie sicher, dass der Lüfter funktioniert und der Motor nicht brummt.

	Leistung	Symbol Display
Stufe 1	1200 W	
Stufe 2	2000 W	



Das Gerät arbeitet **beim Einschalten** standardmäßig auf **Stufe 2** im **P1 Komfort-Modus (24°C)**.



Betätigen Sie die Taste , um zwischen **Stufe 1, Stufe 2 und Flüstermodus** zuschalten. Das entsprechende Symbol leuchtet auf.



Achtung Gefahr

Die Glasoberfläche und der Boden des Luftauslasses werden sehr heiß. Seien Sie vorsichtig und berühren Sie es nicht.

4. Einstellen der Komforttemperatur

Nachdem die Heizleistung eingestellt wurden, kann über  oder  die **Temperatur zwischen 5-40°C eingestellt** werden. Das Display ändert sich entsprechend. Sobald die Temperatur eingestellt ist, wird die Einstellung automatisch **nach 5 Sekunden bestätigt**.

Wenn die **Umgebungstemperatur** die eingestellte Temperatur erreicht, hört das Gerät auf zu heizen. Wenn die **Umgebungstemperatur 1°C unter** die **eingestellte Temperatur** fällt, beginnt das Gerät zu heizen, **um die Umgebungstemperatur auf dem eingestellten Niveau zu halten**.



Wichtige Information

Die eingestellte Temperatur **muss** höher sein als die Umgebungstemperatur. Sonst beginnt das Gerät nicht zu heizen.

5. Wochenprogrammierung und voreingestellte Heizprogramme

Es gibt **6 unterschiedliche Heizprogramme** welche das automatisierte Ein-/Ausschalten des Gerätes steuern. Über die Taste  kann zwischen den verschiedenen Programmen gewechselt werden.

5.1 Programme P1 - P5

In den Programmen (P1 - P5) sind bereits voreingestellte Zeiten hinterlegt, in denen das Gerät automatisch ein-/ausschaltet. Für die Modi **P1, P2, P3, P4** und **P5** wird die Auswahl **automatisch bestätigt**. Folgende Programme stehen zur Auswahl:

P1	Komfort-Modus (24°C)
P2	Familien-Modus
P3	Büro-Modus
P4	Geschäftsräume-Modus
P5	Anti Frost-Modus



Wichtige Information

Das Gerät schaltet bzw. wechselt automatisch zwischen den Modi „Anti-Frost“ und „Komfort“ - je nach Programmauswahl.

Frostschutz-Modus: Gerät hält die Raumtemperatur auf 5°C, um Frost zu verhindern.









Komfort-Modus: Führt die Einstellung von Leistung und Temperatur, wie in Pkt. 3 und 4 eingestellt, fort.

Die nachfolgende Übersicht zeigt die verschiedenen Laufzeiten an:

Tag (Mo.- So.)	Prg.	Modi						
		Anti-Frost	Komfort	Anti Frost	Komfort	Anti-Frost	Komfort	Anti-Frost
1-7	P1		0:00-24:00					
1-5	P2	0:00-06:30	6:30-08:30	8:30-17:00	17:00-22:30	22:30-24:00		
6-7		0:00-07:30	7:30-10:00	0:00-12:00	12:00-14:00	14:00-17:00	17:00-22:30	22:30-24:00
1-5	P3	0:00-06:00	06:00-17:00	17:00-24:00				
6-7		0:00-24:00						
1-7	P4	0:00-06:00	06:00-22:00	22:00-24:00				
1-7	P5	0:00-24:00						

5.2 Programm UP

Der **UP-Modus** ist ein vom Benutzer eingestellter Wochentimer für den Komfortmodus.

1. Wechseln Sie durch betätigen der  Taste in den **UP-Modus** und drücken Sie die Taste , um die Programmeinstellung zu starten und die Start-/Auszeiten manuell zu definieren.
2. Ziffer 1 (Montag) sowie  blinkt und im Display wird 1 angezeigt.
3. Drücken Sie die Tasten  oder  um die Einstellung der ersten Startzeit zu wählen (0-23h). Bestätigen Sie mit . Drücken Sie  um die Endzeit einzustellen und bestätigen Sie erneut mit .



Hinweis: Die Endzeit muss mindestens 1 Stunde länger sein als die Startzeit.

Wiederholen Sie die Schritte für weitere Arbeitsstart- und Endzeiten (max. 3). Dann ist die Einstellung für Montag beendet.





4. Ziffer 2 (Dienstag) sowie  blinkt und im Display wird 1 angezeigt. Wieder-



holen Sie die Schritte für das Einstellen der Arbeits- und Endzeiten und führen Sie für die nächsten Tage die gleichen Schritte wie unter (3) durch.

Wichtige Information





- ▶ Jeder Schritt muss innerhalb von 2 Minuten ausgeführt werden, sonst wird die Einstellung beendet und der Bildschirm kehrt zur Ausgangsanzeige zurück.
- ▶ Drücken Sie , um die Einstellung zu verlassen.
- ▶ Im Komfortmodus kann durch Drücken der Taste  die Arbeitsleistung umgeschaltet werden (hoch - niedrig - leise).

6. 24-Stunden Timer - AUTO OFF



1. Im Modus P1 zweimal  schnell berühren, um die 24-Stunden-Timer-Einstellung zu aktivieren.
2. Das Symbol  blinkt. Berühren Sie  oder , um den Timer zwischen 0-24h einzustellen.

3. Lassen Sie die Einstellung für 5s stehen, das  hört auf zu blinken, die Timereinstellung ist bestätigt.
4. Auf dem Display werden nacheinander die Raumtemperatur und der Countdown angezeigt.
5. Durch zweimaliges, schnelles Berühren von  können Sie die Einstellung abbrechen. Auf dem Bildschirm wird wieder die Raumtemperatur angezeigt.

7. Kindersicherung

1. Drücken Sie gleichzeitig 3 Sekunden lang die Tasten  und , um die Kindersicherungsfunktion zu aktivieren.
2. Der Bildschirm zeigt  an und kehrt nach 5 Sekunden zur Ausgangsanzeige zurück. Sobald eine Taste berührt wird, blinkt der Bildschirm , um Sie daran zu erinnern, dass die Kindersicherungsfunktion aktiviert ist.
3. Wiederholen Sie Schritt 1. um die Kindersicherung wieder zu deaktivieren.

8. Fenster offen

Drücken Sie 3 Sekunden lang die Taste , um die „Fenster offen“-Funktion zu aktivieren bzw. zu deaktivieren. Im Display blinkt .

Wenn dieser Modus aktiv ist, erkennt das Gerät anhand von einem schnellen Temperaturabfall ein offenes Fenster, schaltet sich ab und spart somit Energie.

8. Werkseinstellung

Drücken Sie gleichzeitig zweimal schnell hintereinander die Tasten  und ,

um das Gerät auf Werkseinstellung zurückzusetzen.

Werkseinstellung: Gerät arbeitet auf Stufe 2, hält die Raumtemperatur bei 24°C, läuft im Programm P1 (Komfortmodus).

4.3 Abschalten des Gerätes

1. Drücken Sie die **Power-Taste**  am Bedienfeld, das Gerät befindet sich in Stand-By.
2. Zum endgültigen Abschalten den Schalter an der Rückseite auf **0** stellen und den Netzstecker aus der Steckdose ziehen.

4.4 Lagerung

Schützen Sie das Gerät vor Staub, Schmutz und Insekten. Decken Sie das Gerät mit der mitgelieferten Folie ab, damit es vor Verunreinigungen und dadurch hervorgerufenen Beschädigungen und Funktionsstörungen geschützt ist.

4.5 Wiederverpacken für private Transportzwecke

Zur Vermeidung von Transportschäden verpacken Sie das Gerät im Falle eines Transportes immer in der Originalverpackung.

5. Reinigung und Instandhaltung

5.1 Sicherheitsmaßnahmen

- ▶ Ziehen Sie unbedingt den Netzstecker aus der Steckdose, bevor Sie das Gerät warten.
- ▶ Beginnen Sie mit den Instandhaltungs- und Reinigungsarbeiten erst dann, wenn das Gerät vollständig abgekühlt ist.

5.2 Reinigung

Zum Schutz vor Verunreinigungen sollte das Gerät bei Lagerung abgedeckt werden.

Sollte das Gerät dennoch schmutzig geworden sein, beachten Sie bei der Reinigung folgende Hinweise:

- ▶ Reinigen Sie das Gerät grundsätzlich nur in abgekühltem Zustand.
- ▶ Vor jeglichen Arbeiten am Gerät Netzstecker ziehen.
- ▶ Reinigen Sie das Gerät nur mit einem trockenen, weichen Tuch. Verwenden Sie auf keinen Fall scharfe und/oder kratzende Reinigungsmittel.

Reinigung Staubfilter

Der Filter wird nach täglichem Gebrauch sehr schmutzig. Bitte reinigen Sie den Filter nach etwa 150 Betriebsstunden.

Entfernen und montieren Sie den Filter wie folgt:

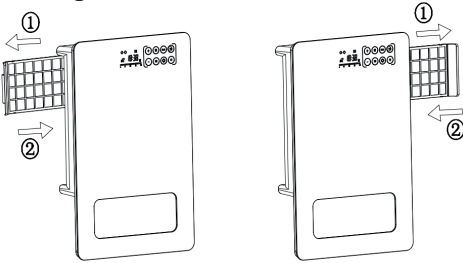

2. Reinigen Sie den Staubfilter mit Wasser oder saugen Sie ihn vorsichtig mit einem Staubsauger ab. Lassen Sie ihn vollständig trocknen bevor Sie diesen wieder einsetzen.

5.3 Instandhaltung

Beachten Sie, dass bei Reparatur- und Wartungsarbeiten nur Originalteile verwendet werden dürfen. Wenden Sie sich

ggf. an das **ROWI** Service-Center (siehe Kapitel 6).

5.4 Fehlersuche und Reparatur

STÖRUNG: Gerät startet nicht.

Mögliche Ursache	Abhilfe
Kein Strom oder zu niedrige Spannung.	Stellen Sie sicher, dass der Stecker in der Steckdose steckt. Überprüfen Sie die Netzspannung.
Das Gerät ist nicht angeschaltet.	Betätigen Sie die Stand-by-Taste
Die Raumtemperatur liegt oberhalb der am Thermostat eingestellten Temperatur.	Erhöhen Sie die Temperatur am Gerät.

STÖRUNG: Das Gerät schaltet während des Betriebes ab.

Mögliche Ursache	Abhilfe
Der Thermoschutzschalter hat ausgelöst. Das Gerät hat die maximal zulässige Temperatur überschritten.	Schalten Sie das Gerät ab, indem Sie den Ein-/Aus-Schalter betätigen und den Netzstecker aus der Steckdose ziehen. Lassen Sie das Gerät einige Minuten abkühlen. Überprüfen Sie die Lufteingangs- und Luftausgangsöffnungen und beseitigen Sie die Ursache der Überhitzung, bevor Sie das Gerät erneut starten.

Die Raumtemperatur liegt oberhalb der am Thermostat eingestellten Temperatur.

Erhöhen Sie die Temperatur am Gerät.

Ein aktiver Timer oder eine vor-eingestellte Programmierung ist aktiv.

Überprüfen Sie die Einstellung des Gerätes, ob ein Start-/Abschaltzeitpunkt generiert wurde.

Tab. 3: Fehlerdiagnose

5.5 Reinigung und Instandhaltung durch qualifizierte Personen

Wartungsarbeiten, die nicht in Kapitel 5.2 - 5.3 aufgeführt sind, dürfen nur durch das **ROWI Service-Center** (siehe Kapitel 6) durchgeführt werden. Bei Wartungsarbeiten innerhalb der ersten 24 Monate, die von nicht durch **ROWI** autorisierten Personen und Unternehmen durchgeführt wurden, verfallen sämtliche Gewährleistungsansprüche.

6. Gewährleistung

6.1 Umfang

ROWI räumt dem Eigentümer dieses Produktes eine Gewährleistung von 24 Monaten ab Kaufdatum ein. In diesem Zeitraum werden an dem Gerät festgestellte Material- oder Produktionsfehler vom **ROWI Service-Center** kostenlos behoben.

Ausgeschlossen von der Gewährleistung sind Fehler, die nicht auf Material- oder Produktionsfehlern beruhen, z. B.

- ▶ Transportschäden jeglicher Art
- ▶ Fehler infolge unsachgemäßer Installation/Inbetriebnahme

- ▶ Fehler infolge eines nicht bestimmungsgemäßen Gebrauchs
- ▶ Fehler infolge vorschriftswidriger Behandlung
- ▶ Fehler infolge unsachgemäß ausgeführter Reparaturen oder Reparaturversuchen durch nicht von **ROWI** autorisierte Personen und/oder Unternehmen
- ▶ Normaler betriebsbedingter Verschleiß
- ▶ Reinigung von Komponenten
- ▶ Anpassung an national unterschiedliche, technische oder sicherheitsrelevante Anforderungen wenn das Produkt nicht in dem Land eingesetzt wird, für das es technisch konzipiert und hergestellt worden ist.

Ferner übernehmen wir keine Gewährleistung für Geräte, deren Serien-Nummer verfälscht, verändert oder entfernt wurde. Ein Gewährleistungsanspruch erlischt auch, wenn in das Gerät Teile eingebaut werden, die nicht von der **ROWI Vertrieb GmbH** zugelassen sind.

Ansprüche, die über die kostenlose Fehlerbeseitigung hinausgehen, wie z. B. Schadensersatz-Ansprüche sind nicht Bestandteil des Gewährleistungsumfanges.

6.2 Abwicklung

Sollten beim Betrieb Ihres **ROWI**-Produktes Probleme auftreten, gehen Sie bitte wie folgt vor:

1. Bedienungsanleitung lesen



Die meisten Funktionsstörungen werden durch eine fehlerhafte Bedienung verursacht. Lesen Sie deshalb beim Auftreten einer Funktionsstörung zunächst in der Bedienungsanleitung nach. In Kapitel 5.4 finden

Sie entsprechende Hinweise zur Beseitigung von Funktionsstörungen.

2. Service-Formular

Zur Vereinfachung der Serviceabwicklung füllen Sie das dem Produkt beiliegende Service-Formular bitte in Druckbuchstaben vollständig aus, bevor Sie mit dem **ROWI** Service-Center Kontakt aufnehmen. So haben Sie alle benötigten Informationen griffbereit.

3. Telefonische Kontaktaufnahme

Rufen Sie beim **ROWI** Service-Center an. Das **ROWI** Service-Team erreichen Sie unter:

07253 93520-840

(Mo. – Fr.: 8.00 – 18.00 Uhr)

Die meisten Probleme können bereits im Rahmen der kompetenten, technischen Beratung unseres Service-Teams behoben werden. Sollte dies jedoch nicht möglich sein, erfahren Sie hier das weitere Vorgehen.

4. Ist eine Überprüfung bzw. Reparatur durch das ROWI Service-Center erforderlich, gehen Sie wie folgt vor:

- ▶ **Gerät verpacken:** Verpacken Sie das Gerät in der Originalverpackung. Sorgen Sie dafür, dass es hinreichend ausgepolstert und vor Stößen geschützt ist. Transportschäden sind nicht Bestandteil des Gewährleistungsumfangs.
- ▶ **Kaufbeleg hinzufügen:** Legen Sie unbedingt den Kaufbeleg bei. Nur bei Vorliegen des Kaufbeleges kann die Service-Leistung ggf. im Rahmen der Gewährleistung abgewickelt werden.
- ▶ **Service-Formular beilegen:** Legen Sie das ausgefüllte Service-Formular der Transportverpackung bei.
- ▶ **Gerät einsenden:** Erst nach Rückspra-

che mit dem ROWI Service-Center senden Sie das Gerät frei Haus (bis 30 kg) an folgende Adresse:

ROWI Schweißgeräte und Elektrowerkzeuge Vertrieb GmbH

Service-Center

Augartenstraße 3

76698 Ubstadt-Weiher

7. Ersatz- und Ausstattungsteile

Ersatz- und Ausstattungsteile können Sie über unsere Webseite **www.rowi.de** bestellen. Sollten Sie dazu nicht die Möglichkeit oder Fragen haben, wenden Sie sich bitte an das **ROWI** Service-Center. Bitte beachten Sie, dass einige Ersatzteile bei **ROWI** nicht erhältlich bzw. nicht einzeln austauschbar sind.

8. Entsorgung



Die Verpackung besteht aus umweltfreundlichen Materialien, die sie über die örtlichen Recyclingstellen entsorgen können.



Entsorgen Sie das Produkt nicht im Hausmüll, sondern über kommunale Sammelstellen zur stofflichen Verwertung! Möglichkeiten zur Entsorgung des ausgedienten Gerätes erfahren Sie bei Ihrer Gemeinde- oder Stadtverwaltung.



Beachten Sie die Kennzeichnung der Verpackungsmaterialien bei der Abfalltrennung, diese sind gekennzeichnet mit Abkürzungen (a) und Nummern (b) mit folgender Bedeutung: 1-7: Kunststoffe/ 20-22: Papier und Pappe/ 80-98: Verbundstoffe.

9. Garantieerklärung

Unbeschadet der gesetzlichen Gewährleistungsansprüche gewährt der Hersteller eine Garantie gemäß den Gesetzen Ihres Landes, mindestens jedoch 1 Jahr (in Deutschland 2 Jahre). Garantiebeginn ist das Verkaufsdatum des Gerätes an den Endverbraucher.

Die Garantie erstreckt sich ausschließlich auf Mängel, die auf Material- oder Herstellungsfehler zurückzuführen sind.

Garantiereparaturen dürfen ausschließlich von einem autorisierten Kundendienst durchgeführt werden. Um Ihren Garantieanspruch geltend zu machen ist der Original-Verkaufsbeleg (mit Verkaufsdatum) beizufügen.

Von der Garantie ausgeschlossen sind:

- ▶ Normaler Verschleiß
- ▶ Unsachgemäße Anwendungen, wie z.B. Überlastung des Gerätes, nicht zugelassene Zubehörteile
- ▶ Beschädigung durch Fremdeinwirkungen, Gewaltanwendung oder durch Fremdkörper
- ▶ Schäden die durch Nichtbeachtung der Gebrauchsanleitung entstehen, z.B. Anschluss an eine falsche Netzspannung oder Nichtbeachtung der Montageanleitung
- ▶ Komplett oder teilweise demontierte Geräte

10. ROWI EU-Konformitätserklärung

Die Konformitätserklärung können Sie auf unserer Webseite www.rowi.de einsehen.

ROWI

**Schweißgeräte und
Elektrowerkzeuge Vertrieb GmbH**

Augartenstraße 3
76698 Ubstadt-Weiher
GERMANY

Telefon +49 7253 93520-0
Fax +49 7253 93520-960
E-Mail info@rowi.de

www.rowi.de