



- Elektro-Universal-Reinigungsbürste** (DE)
Electric universal cleaning brush (GB)
Brosse de nettoyage électrique (FR)
Elektrische universele reinigingsborstel (NL)
Spazzola di pulizia elettrica universale (IT)
Elektrický univerzální čisticí kartáč (CZ)
Uniwersalna elektryczna szczotka do czyszczenia (PL)
Universalus elektrinis valymo šepetys (LT)
-



ERB 550-3U

ERB 550-2S

ERB 550-1H

Originalbetriebsanleitung
Translation of the original instructions for use
Traduction de la notice d'utilisation originale
Vertaling van de originele gebruiksaanwijzing
Traduzione delle istruzioni per l'uso in originale
Překlad originálního návodu k obsluze
Tłumaczenie oryginalnej instrukcji obsługi
Originalios eksploatavimo instrukcijos vertimas



A

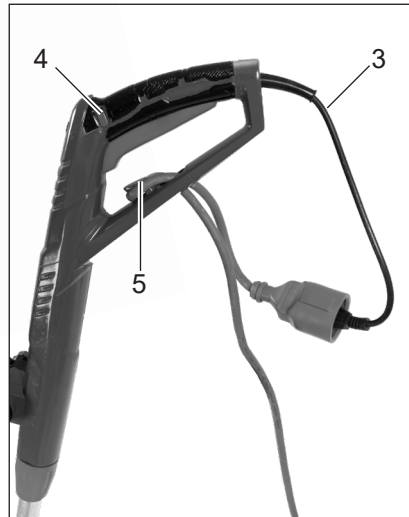
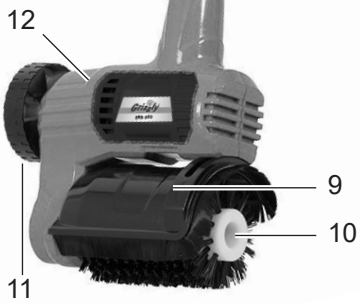
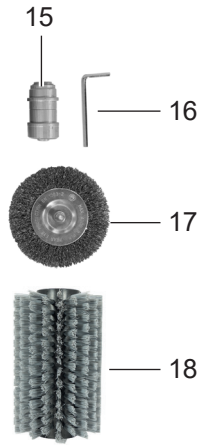
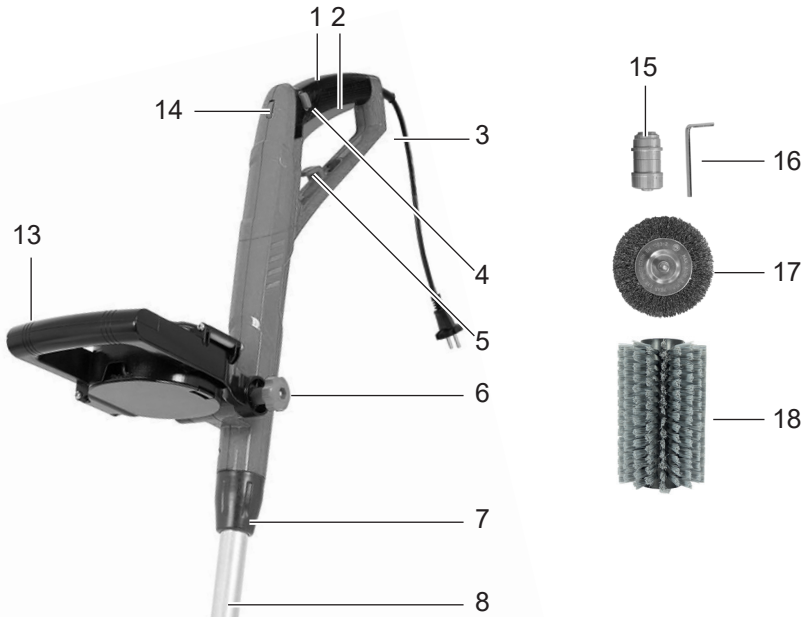

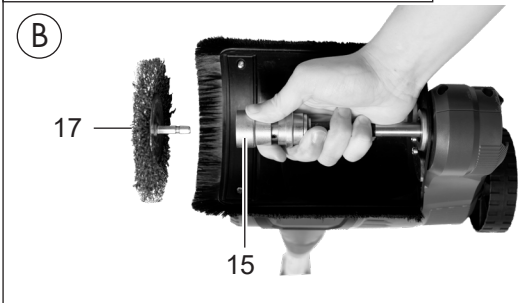
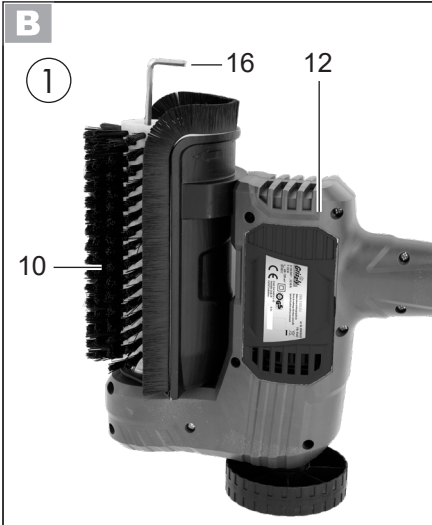



(DE)	Originalbetriebsanleitung	5
(GB)	Translation of the original instructions for use	17
(FR)	Traduction de la notice d'utilisation originale	28
(NL)	Vertaling van de originele gebruiksaanwijzing	40
(IT)	Traduzione delle istruzioni per l'uso in originale ...	52
(CZ)	Překlad originálního návodu k obsluze	64
(PL)	Tłumaczenie oryginalnej instrukcji obsługi	75
(LT)	Originalios eksploataavimo instrukcijos vertimas...	87



Bitte lesen Sie vor der ersten Inbetriebnahme die Bedienungsanleitung aufmerksam durch, um eine falsche Handhabung zu vermeiden. Bewahren Sie die Anleitung gut auf und geben Sie sie an jeden nachfolgenden Benutzer weiter, damit die Informationen jederzeit zur Verfügung stehen.

Inhalt

Verwendungszweck	5
Sicherheitshinweise	5
Bildzeichen auf dem Gerät.....	5
Symbole in der Anleitung	6
Allgemeine Sicherheitshinweise.....	6
Allgemeine Beschreibung	10
Lieferumfang	10
Übersicht.....	11
Funktionsbeschreibung	11
Technische Daten	11
Montageanleitung	12
Bürste einsetzen/wechseln	12
Führungsrolle montieren	12
Zusatzhandgriff montieren	12
Bedienung	12
Ein- und Ausschalten	13
Einstellungen am Gerät.....	13
Arbeitshinweise	13
Wahl der passenden Bürste.....	14
Reinigung und Wartung	14
Reinigung	14
Wartung.....	14
Lagerung	15
Entsorgung/Umweltschutz	15
Garantie	15
Reparatur-Service	15
Ersatzteile/Zubehör	16
Original EG-Konformitätserklärung	97
Grizzly Service-Center	107

Verwendungszweck

Das Gerät ist zum Entfernen von Unkraut und Moos in Plattenfugen, Verbundpflaster oder Bordsteinrinnen im häuslichen Bereich geeignet. Dieses Gerät ist nicht zur gewerblichen Nutzung geeignet.

Jede andere Verwendung, die in dieser Anleitung nicht ausdrücklich zugelassen wird, kann zu Schäden am Gerät führen und eine ernsthafte Gefahr für den Benutzer darstellen. Der Bediener oder Nutzer ist für Unfälle oder Schäden an anderen Menschen oder deren Eigentum verantwortlich.

Der Hersteller haftet nicht für Schäden, die durch bestimmungswidrigen Gebrauch oder falsche Bedienung verursacht wurden.

Sicherheitshinweise

Beachten Sie beim Gebrauch des Gerätes die Sicherheitshinweise.

Bildzeichen auf dem Gerät



Achtung!
Bedienungsanleitung lesen.



Verletzungsgefahr durch weggeschleuderte Teile!
Umstehende Personen von dem Gerät fern halten.





Achtung!
Verletzungsgefahr durch sich drehendes Werkzeug!
Füße und Hände fernhalten.





Augen- und Gehörschutz tragen!

DE

 Gerät nicht der Feuchtigkeit aussetzen.

 Achtung! Netzstecker ziehen!

 Vor Reinigungs- und Wartungsarbeiten und wenn die Anschlussleitung beschädigt ist.

 Handschuhe tragen!

 Angabe des Schalleistungspegels L_{WA} in dB

 Elektrogeräte gehören nicht in den Hausmüll.

 Schutzklasse II (Doppelisolierung)

 Laufrichtung Bürste

 Bedienung, Bürstenaufnahme

Symbole in der Anleitung

 **Gefahrenzeichen mit Angaben zur Verhütung von Personen- oder Sachschäden.**

 **Gefahrenzeichen mit Angaben zur Verhütung von Personenschäden durch einen elektrischen Schlag.**

 Gebotszeichen (anstelle des Ausrufungszeichens ist das Gebot erläutert) mit Angaben zur Verhütung von Schäden.

 Hinweiszeichen mit Informationen zum besseren Umgang mit dem Gerät.

Allgemeine Sicherheitshinweise

Arbeiten mit dem Gerät

 Vorsicht: So vermeiden Sie Unfälle und Verletzungen:

Vorbereitung:

- Dieses Gerät kann von Kindern ab 8 Jahren und darüber sowie von Personen mit verringerten physischen, sensorischen oder mentalen Fähigkeiten oder Mangel an Erfahrung und Wissen benutzt werden, wenn sie beaufsichtigt oder bezüglich des sicheren Gebrauchs des Gerätes unterwiesen wurden und die daraus resultierenden Gefahren verstehen. Kinder dürfen nicht mit dem Gerät spielen. Reinigung und Benutzer-Wartung dürfen nicht von Kindern ohne Beaufsichtigung durchgeführt werden.*
- Erlauben Sie niemals Kindern oder anderen Personen, die die Bedienungsanleitung nicht kennen, das Gerät zu benutzen. Örtliche Bestimmungen können das Mindestalter der Bedienungsperson festlegen.
- Achten Sie darauf, dass sich keine anderen Personen oder Tiere in der Nähe des Arbeitsbereichs aufhalten. Lassen Sie niemanden das Gerät berühren. Achten Sie besonders auf Kinder.

- Tragen Sie bei der Arbeit immer geeignete Arbeitskleidung und Schutzausrüstung:
 - Tragen Sie eine Schutzbrille. Bei Nichtbeachtung können Augenverletzungen durch weggeschleuderte Teile entstehen.
 - Tragen Sie bei der Arbeit Gehörschutz.
 - Tragen Sie Stiefel oder Schuhe mit rutschfester Sohle und robuste, lange Hosen sowie Arbeitshandschuhe. Benutzen Sie das Gerät nicht, wenn Sie barfuß gehen oder offene Sandalen tragen.
- Arbeiten Sie nicht mit einem beschädigten, unvollständigen oder ohne die Zustimmung des Herstellers umgebauten Gerät. Benutzen Sie das Gerät nie mit defekter Schutzausrüstung. Prüfen Sie vor dem Gebrauch den Sicherheitszustand des Gerätes, insbesondere des Schalters und der Schutzabdeckung.
- Setzen Sie niemals Schutzvorrichtungen (Spritzschutz) außer Kraft. Damit wird sichergestellt, dass die Sicherheit des Gerätes erhalten bleibt.

Verwendung:

- Achten Sie beim Arbeiten auf einen sicheren Stand. Seien Sie beim Arbeiten am Hang besonders vorsichtig.
- Arbeiten Sie mit dem Gerät nicht, wenn Sie müde sind oder nach der Einnahme von Alkohol, Drogen oder Tabletten. Legen Sie immer rechtzeitig eine Arbeitspause ein.
- Arbeiten Sie nicht bei Regen, schlechter Witterung oder in feuchter Umgebung. Arbeiten Sie nur bei guter Beleuchtung.
- Halten Sie die Bürste von allen Körperteilen, vor allem Händen und Füßen, fern, wenn Sie den Motor einschalten und bei laufendem Motor.
- Starten Sie das Gerät nicht, wenn es umgedreht ist oder sich nicht in Arbeitsposition befindet.
- Schalten Sie den Motor ab und ziehen Sie den Stecker, wenn:
 - Sie das Gerät nicht benutzen,
 - es unbeaufsichtigt lassen,
 - es reinigen, warten oder vor Prüfungen,
 - es von einer Stelle zur anderen transportieren,
 - Sie die Arbeitsbürste abnehmen oder auswechseln.
- Versuchen Sie niemals, die Bürste mit der Hand anzuhalten. Warten Sie stets, bis sie von selbst anhält.
- Benutzen Sie das Gerät nicht, um Unkraut oder Moos zu entfernen, das sich nicht auf dem Boden befindet, z.B. Moos, das auf Mauern, Felsen usw. wächst.
- Kontrollieren Sie die Bürste vor ihrer Verwendung. Verwenden Sie keine beschädigten Bürsten. Wechseln Sie eine beschädigte oder abgenutzte Bürste aus.
- Die Bürste darf nicht auf Geräten montiert werden, deren

Drehzahl über der höchstzulässigen Bürstendrehzahl liegt.

- Überqueren Sie mit laufendem Gerät keine Kiesstraßen oder -wege. Kies kann hochgeschleudert werden und zu Verletzungen führen.
- Benutzen Sie das Gerät nicht in der Nähe von entzündbaren Flüssigkeiten oder Gasen. Bei Nichtbeachtung besteht Brand- oder Explosionsgefahr.
- Bewahren Sie das Gerät an einem trockenen Ort und außerhalb der Reichweite von Kindern auf.



Vorsicht! So vermeiden Sie Geräteschäden und eventuell daraus resultierende Personenschäden:

Pflegen Sie Ihr Gerät:

- Achten Sie darauf, dass die Lüftungsöffnungen des Gerätes nicht verstopft sind.
- Benutzen Sie nur Ersatz- und Zubehörteile, die vom Hersteller geliefert und empfohlen werden.
- Versuchen Sie nicht, das Gerät selbst zu reparieren. Sämtliche Arbeiten, die nicht in dieser Anleitung angegeben werden, dürfen nur von uns ermächtigten Kundendienststellen ausgeführt werden.
- Behandeln Sie Ihr Gerät mit Sorgfalt. Halten Sie die Werkzeuge sauber, um besser und sicherer arbeiten zu können. Befolgen Sie die Wartungsvorschriften.
- Überlasten Sie Ihr Gerät nicht. Arbeiten Sie nur im angegebene-

nen Leistungsbereich. Verwenden Sie keine leistungsschwachen Maschinen für schwere Arbeiten. Benutzen Sie Ihr Gerät nicht für Zwecke, für die es nicht bestimmt ist.

- Führen Sie vor jeder Benutzung eine Sichtprüfung des Gerätes durch. Benutzen Sie das Gerät nicht, wenn Sicherheitseinrichtungen, Schrauben oder Bolzen fehlen, abgenutzt oder beschädigt sind.
- Bürsten dürfen nicht auf Maschinen montiert werden, deren Drehzahl über der höchstzulässigen Bürstendrehzahl liegt.
- Beschädigte Bürste dürfen nicht verwendet werden.
- Rostverfärbungen oder andere Anzeichen von chemischer oder mechanischer Veränderung am Besteckungsmaterial können vorzeitiges Versagen der Bürste verursachen.
- Bürsten müssen in geeigneten Gestellen, Behältern oder Kästen so gelagert werden, dass sie gegen folgende Einwirkungen geschützt sind:
 - hohe Luftfeuchte, Hitze, Wasser oder andere Flüssigkeiten, welche eine Beschädigung der Bürste hervorrufen könnten.
 - Säuren oder Dämpfe von Säuren, die eine Beschädigung hervorrufen könnten
 - Temperaturen, die so niedrig sind, daß sie zur Kondensation an den Bürsten führen könnten, wenn diese in einen Bereich mit höheren Temperaturen ausgelagert werden

- Deformation irgendeines Bürstenbestandteiles

Elektrische Sicherheit:



Vorsicht: So vermeiden Sie Unfälle und Verletzungen durch elektrischen Schlag:

- Fahren Sie mit eingeschaltetem Gerät nie über das Verlängerungskabel. Führen Sie das Verlängerungskabel grundsätzlich hinter der Bedienungsperson.
Wird die Leitung während des Gebrauchs beschädigt, trennen Sie diese sofort vom Netz. **Die Leitung nicht berühren, bevor sie vom Netz getrennt ist.** Gefahr durch elektrischen Schlag.
- Überprüfen Sie vor jeder Benutzung die Netzanschlussleitung und das Verlängerungskabel auf Schäden und Alterung. Benutzen Sie das Gerät nicht, wenn das Kabel beschädigt oder abgenutzt ist. Beschädigte Netzanschlussleitungen erhöhen das Risiko eines elektrischen Schlages.
- Wenn die Anschlussleitung dieses Gerätes beschädigt wird, muss sie durch den Hersteller oder seinen Kundendienst oder eine ähnlich qualifizierte Person durch eine besondere Anschlussleitung ersetzt werden, um Gefährdungen zu vermeiden
- Achten Sie darauf, dass die Netzspannung mit den Angaben des Typenschildes übereinstimmt.
- Schließen Sie das Gerät an eine Steckdose mit Fehlerstrom-Schutzeinrichtung (Residual Current Device) mit einem Auslösestrom von nicht mehr als 30 mA an.
- Schützen Sie das Gerät vor Feuchtigkeit. Das Gerät darf weder feucht sein, noch in feuchter Umgebung betrieben werden. Das Eindringen von Wasser in das Gerät erhöht das Risiko eines elektrischen Schlages.
- Vermeiden Sie Körperberührungen mit geerdeten Teilen (z.B. Metallzäune, Metallpfosten). Es besteht ein erhöhtes Risiko durch elektrischen Schlag, wenn Ihr Körper geerdet ist.
- Verwenden Sie nur Verlängerungskabel, die höchstens 75 m lang und für den Gebrauch im Freien bestimmt sind. Der Litzquerschnitt des Verlängerungskabels muss mindestens 2,5 mm² betragen. Rollen Sie eine Kabeltrommel vor Gebrauch immer ganz ab. Überprüfen Sie das Kabel auf Schäden.
- Führen Sie das eingeschaltete Gerät nie über die Verlängerungsleitung. Führen Sie die Verlängerungsleitung grundsätzlich hinter der Bedienungsperson. Die Verlängerungsleitung kann versehentlich durchtrennt werden.
- Verwenden Sie für die Anbringung des Verlängerungskabels

die dafür vorgesehene Kabelaufhängung.

- Tragen Sie das Gerät nicht am Kabel. Benutzen Sie das Kabel nicht, um den Stecker aus der Steckdose zu ziehen. Schützen Sie das Kabel vor Hitze, Öl und scharfen Kanten.

SERVICE

Lassen Sie Ihr Elektrowerkzeug nur von qualifiziertem Fachpersonal und nur mit Original-Ersatzteilen reparieren. Damit wird sichergestellt, dass die Sicherheit des Gerätes erhalten bleibt.

RESTRISIKEN

Auch wenn Sie dieses Elektrowerkzeug vorschriftsmäßig bedienen, bleiben immer Restrisiken bestehen. Folgende Gefahren können im Zusammenhang mit der Bauweise und Ausführung dieses Elektrowerkzeugs auftreten:

- a) Gehörschäden, falls kein geeigneter Gehörschutz getragen wird.
- b) Gesundheitsschäden, die aus Hand-Arm-Schwingungen resultieren, falls das Gerät über einen längeren Zeitraum verwendet wird oder nicht ordnungsgemäß geführt und gewartet wird.
- c) Augenschäden, falls kein geeigneter Augenschutz getragen wird.



Warnung! Dieses Elektrowerkzeug erzeugt während des Betriebs ein elektromagnetisches Feld. Dieses Feld kann unter bestimmten Umständen aktive oder passive medizinische Implantate beeinträchtigen. Um die Gefahr von ernsthaften oder tödlichen Verletzungen zu verringern, empfehlen wir Personen mit medizinischen Implantaten ihren Arzt und den Hersteller des medizinischen Implantats zu konsultieren, bevor die Maschine bedient wird.

Allgemeine Beschreibung



Die Abbildungen finden Sie auf der Seite 2 + 3.

Lieferumfang

Packen Sie das Gerät aus und kontrollieren Sie, ob es vollständig ist. Entsorgen Sie das Verpackungsmaterial ordnungsgemäß.

- Elektro-Universal-Reinigungsbürste
- Führungsrolle
- Zusatzhandgriff mit Ersatzbürstenhalterung
- 1 x Nylonbürste (schwarz, für Stein/Beton) (ERB 550-3U + ERB 550-2S)
- 1 x Metallbürste (ERB 550-3U + ERB 550-2S)
- 1 x Nylonbürste (grau, für Holz/WPC) (ERB 550-3U + ERB 550-1H)
- Innensechskantschlüssel
- Betriebsanleitung

Übersicht

- | | |
|----------|--|
| A | 1 Handgriff
2 Ein-/Ausschalter
3 Netzkabel
4 Einschaltsperr
5 Zugentlastung
6 Griffschraube, Zusatzgriff
7 Schraubhülse zur
Längenverstellung, Handgriff
8 Teleskopstiel
9 Spritzschutz
10 Nylonbürste (schwarz, für Stein/
Beton)
11 Führungsrolle
12 Motorkopf
13 Zusatzhandgriff
14 Drehzahlregler
15 Bürstenaufnahme
(Metallbürste)
16 Innensechskantschlüssel
17 Metallbürste, schmal
18 Nylonbürste (grau, für Holz/
WPC) |
| B | 19 Arbeitsposition
20 Transportposition
21 Arretiertaste, Führungsrolle |

Funktionsbeschreibung

Die handgeführte Fugenbürste besitzt als Antrieb einen Elektromotor. Zum Säubern von Fugen und Flächen können je nach Anforderung drei unterschiedliche Bürsten eingesetzt werden. Der Teleskopstiel ermöglicht das Arbeiten in einer angenehmen, aufrechten Haltung. Die Funktion der Bedienteile entnehmen Sie bitte den nachfolgenden Beschreibungen.

Technische Daten

Elektro-Universal-Reinigungsbürste
ERB 550-3U, ERB 550-2S, ERB 550-1H
 Motorspannung U..... 230-240V~, 50 Hz
 Leistung P..... 550 W
 Schutzklasse □ II
 Schutzart IPX0
 Drehzahl n_{\max} 600 - 1200 min⁻¹
 Gewicht (ohne Zubehör)..... 3,6 kg
 Schalldruckpegel
 (L_{pA}) 81,5 dB(A); $K_{pA} = 3$ dB
 Schalleistungspegel (L_{WA})
 gemessen..... 93,9 dB(A); $K_{WA} = 2,04$ dB
 garantiert 96 dB(A)
 Vibration (a_r)
 Zusatzhandgriff .. 3,542 m/s²; K= 1,5 m/s²
 Handgriff..... 2,421 m/s²; K= 1,5 m/s²

Lärm- und Vibrationswerte wurden entsprechend den in der Konformitätserklärung genannten Normen und Bestimmungen ermittelt.

Der angegebene Schwingungsemissionswert ist nach einem genormten Prüfverfahren gemessen worden und kann zum Vergleich eines Elektrowerkzeugs mit einem anderen verwendet werden.

Der angegebene Schwingungsemissionswert kann auch zu einer einleitenden Einschätzung der Aussetzung verwendet werden.



Warnung:

Der Schwingungsemissionswert kann sich während der tatsächlichen Benutzung des Elektrowerkzeugs von dem Angabewert unterscheiden, abhängig von der Art und Weise, in der das Elektrowerkzeug verwendet wird. Versuchen Sie, die Belastung durch Vibrationen so gering wie

möglich zu halten. Beispielhafte Maßnahmen zur Verringerung der Vibrationsbelastung sind das Tragen von Handschuhen beim Gebrauch des Werkzeugs und die Begrenzung der Arbeitszeit. Dabei sind alle Anteile des Betriebszyklus sind zu berücksichtigen (beispielsweise Zeiten, in denen das Elektrowerkzeug abgeschaltet ist, und solche, in denen es zwar eingeschaltet ist, aber ohne Belastung läuft).

B Montageanleitung



Die Bürstenaufnahme (15), der Innensechskantschlüssel (16) und die Metallbürste (17) befinden sich in den beiden Fächern im Zusatzhandgriff (13).

Bürste einsetzen/wechseln

1 Nylonbürste (10/18):

Lösen/befestigen Sie die Befestigungsschraube im Inneren der Nylonbürste (10/18) mit dem Innensechskantschlüssel (16) am Motorkopf (12).

2 Metallbürste(17):

1. Drücken Sie die Bürstenaufnahme (15) auseinander und befestigen Sie sie so am Motorkopf (12) (siehe **A**). Lassen Sie die Bürstenaufnahme (15) los, sie springt in die Ausgangsstellung zurück.
2. Setzen Sie die gewünschte Bürste ein.
3. Zum Herausnehmen der Bürste drücken Sie die Bürstenaufnahme (15) auseinander und nehmen die Bürste heraus (siehe **B**).

Führungsrolle montieren

3

1. Stecken Sie die Führungsrolle (11) auf den Motorkopf (12) auf. Sie rastet hörbar ein.
 - **bei Verwendung der Nylonbürste (10/18)** setzen Sie die Führungsrolle (11) in die Transportposition (20).
 - **bei Verwendung der Metallbürste** setzen Sie die Führungsrolle (11) in die Arbeitsposition (19).
2. Lösen Sie die Führungsrolle (11) indem Sie die Arretiertaste (21) drücken und die Führungsrolle (11) abziehen.

Zusatzhandgriff montieren

4

1. Schrauben Sie den Zusatzhandgriff (13) auseinander.
2. Setzen Sie den Zusatzhandgriff (13) in die Halterung unterhalb des Handgriffes (1).
3. Schrauben Sie den Zusatzhandgriff (13) mit der Griffschraube (6) fest.
Es sind mehrere Raststufen möglich.

Bedienung



Achtung Verletzungsgefahr!
Prüfen Sie das Gerät vor jeder Benutzung auf seine Funktionsfähigkeit. Tragen Sie beim Arbeiten mit dem Gerät stets Augenschutz.



Vor allen Arbeiten an dem Gerät den Netzstecker ziehen. Es besteht Verletzungsgefahr.



Beachten Sie den Lärmschutz und örtliche Vorschriften.

Ein- und Ausschalten

1. Zur Zugentlastung formen Sie aus dem Ende des Verlängerungskabels eine Schlaufe und hängen diese in die Zugentlastung (5) ein. Siehe Detailbild **A**.
2. Schließen Sie das Gerät an die Netzspannung an.
3. Zum Einschalten betätigen Sie mit dem Daumen die Einschaltsperrle (4) und drücken dann den Ein-/Ausschalter (2). Lassen Sie die Einschaltsperrle wieder los.
4. Zum Ausschalten lassen Sie den Ein-/Ausschalter (2) los. Eine Dauerlaufschaltung ist nicht möglich.



Nach dem Ausschalten des Gerätes dreht die Bürste noch einige Sekunden nach. Hände und Füße fernhalten.



Der Ein-/Ausschalter darf nicht arretiert werden. Sollte der Schalter beschädigt sein, darf mit dem Gerät nicht mehr gearbeitet werden. Verletzungsgefahr, wenn nach Loslassen des Ein-/Ausschalters der Motor nicht ausschaltet.

Einstellungen am Gerät

Länge verstellen:

Der Teleskopstiel erlaubt es Ihnen, das Gerät auf Ihre individuelle Größe einzustellen.

Lösen Sie die Schraubhülse (7). Bringen Sie den Teleskopstiel (8) auf die gewünschte Länge und schrauben Sie die Schraubhülse wieder fest.

Spritzschutz einstellen:

Sie können den Spritzschutz (9) verstellen indem sie ihn vor und zurück schieben.

Drehzahl einstellen:

Sie können die Drehzahl an Drehzahlregler (14) in sechs Stufen einstellen.

Arbeitshinweise



Achtung Verletzungsgefahr!

- Kontrollieren Sie die Bürste vor ihrer Verwendung. Verwenden Sie keine beschädigten Bürsten. Wechseln Sie eine beschädigte oder abgenutzte Bürste aus.
- Verwenden Sie nur Originalbürsten.
- Arbeiten Sie nicht bei Regen oder nassem Untergrund. Es besteht Gefahr durch elektrischen Schlag.
- Arbeiten Sie an Hängen immer quer zum Hang.
- Vermeiden Sie die Berührung mit festen Hindernissen (Steine, Mauern, Lattenzäune usw.), um das Gerät nicht zu beschädigen.
- Schalten Sie in Arbeitspausen und zum Transport das Gerät aus und warten Sie den Stillstand der Bürste ab.

Arbeiten mit dem Gerät:



Schleifen Sie bei der Arbeit auf keinen Fall mit der Bürste über Kunststoff- oder anderes Fußboden-Material. Sie könnten sonst die Oberfläche verkratzen oder beschädigen. Für diesbezügliche Schäden übernehmen wir keine Haftung.

- Führen Sie das Gerät im Schritttempo.
- Der Pfeil  auf dem Spritzschutz gibt die Drehrichtung der Bürste an.
- Testen Sie das Gerät vor der Verwendung auf empfindlichen Böden an einer unauffälligen Stelle.

Wahl der passenden Bürste

Der Bürstenwechsel ist im Kapitel „Montageanleitung“ beschrieben.

Nylonbürste (schwarz, für Stein/Beton, Nr. **A 10**):

Zum Entfernen von hartnäckigen Flechten und Moosen auf unempfindlichem Untergrund.

Metallbürste (Nr. **A 17**)

Zum Entfernen von Unkraut, Flechten und Moos aus kleinen schmalen Fugen.

Nylonbürste (grau, für Holz/WPC, Nr. **A 18**)

Zum Entfernen von Unkraut, Flechten und Moos auf Holz oder ähnlich empfindlichen Materialien.



Verwenden Sie die Nylonbürste (schwarz, für Stein/Beton)/Metallbürste nur auf unempfindlichem Untergrund (Straße, Gehsteig), da der Bodenbelag beschädigt bzw. aufgekratzt werden könnte.

Reinigung und Wartung



Vor allen Arbeiten an dem Gerät den Netzstecker ziehen.



Lassen Sie Arbeiten, die nicht in dieser Anleitung beschrieben sind, von einer von uns ermächtigten Kundendienststelle durchführen. Verletzungsgefahr!

Reinigung



Spritzen Sie das Gerät nicht mit Wasser ab und reinigen Sie es nicht unter fließendem Wasser. Es besteht Gefahr von Stromschlag und das Gerät könnte beschädigt werden.

Halten Sie das Gerät stets sauber. Verwenden Sie keine scharfen Reinigungs- bzw. Lösungsmittel.

- Reinigen Sie nach jeder Benutzung Gerät, Bürste und Spritzschutz mit einer weichen Bürste oder einem Tuch.
- Halten Sie die Lüftungsschlitze sauber.

Wartung



- Benutzen Sie nur Ersatz- und Zubehörteile, die vom Hersteller geliefert und empfohlen werden.
- Führen Sie vor jeder Benutzung eine Sichtprüfung des Gerätes durch. Benutzen Sie das Gerät nicht, wenn Sicherheitseinrichtungen, Schrauben oder Bolzen fehlen, abgenutzt oder beschädigt sind.
- Kontrollieren Sie die Bürste vor ihrer Verwendung. Verwenden Sie keine beschädigten Bürsten. Wechseln Sie eine beschädigte oder abgenutzte Bürste aus.

Lagerung

- Bewahren Sie das Gerät an einem trockenen und staubgeschützten Ort auf, und außerhalb der Reichweite von Kindern.
- Lagern Sie das Gerät nicht längere Zeit in direktem Sonnenlicht. Das Gerät könnte beschädigt werden.
- Wickeln Sie das Gerät nicht in Kunststoffsäcke, da sich Feuchtigkeit und Schimmel bilden könnte.

Entsorgung/ Umweltschutz

Führen Sie Gerät, Zubehör und Verpackung einer umweltgerechten Wiederverwertung zu.



Elektrogeräte gehören nicht in den Hausmüll.

- Geben Sie das Gerät und das Ladegerät an einer Verwertungsstelle ab. Die verwendeten Kunststoff- und Metallteile können sortenrein getrennt werden und so einer Wiederverwertung zugeführt werden. Fragen Sie hierzu unser Service-Center.
- Die Entsorgung Ihrer defekten eingesendeten Geräte führen wir kostenlos durch.

Garantie

- Für dieses Gerät leisten wir 24 Monate Garantie. Bei gewerblichem Einsatz erlischt die Garantie.
- Schäden, die auf natürliche Abnutzung, Überlastung oder unsachgemäße Bedienung zurückzuführen sind, bleiben von der Garantie ausgeschlossen.

sen. Bestimmte Bauteile unterliegen einem normalen Verschleiß und sind von der Garantie ausgeschlossen. Insbesondere zählen hierzu: Bürsten, Spritzschutz.

- Voraussetzung für Garantieleistungen ist zudem die Einhaltung der Hinweise zur Reinigung und Wartung.
- Schäden, die durch Material- oder Herstellerfehler entstanden sind, werden unentgeltlich durch Ersatzlieferung oder Reparatur beseitigt. Voraussetzung ist, dass das unzerlegte Gerät mit Kauf- und Garantienachweis bei dem Händler reklamiert wird.
- Bei Vorliegen eines berechtigten Garantiefalles bitten wir um telefonische Kontaktaufnahme mit unserem Service-Center. Dort erhalten Sie weitere Informationen über die Reklamationsbearbeitung.

Reparatur-Service

- Sie können Reparaturen, die nicht der Garantie unterliegen, gegen Berechnung von unserem Service-Center durchführen lassen. Unser Service-Center erstellt Ihnen gerne einen Kostenvoranschlag. Wir können nur Geräte bearbeiten, die ausreichend verpackt und frankiert eingesandt wurden.
- **Achtung:** Bitte liefern Sie Ihr Gerät im Reklamations- oder Servicefall gereinigt und mit einem Hinweis auf den Defekt an unsere Service-Adresse. **Unfrei - per Sperrgut, Express oder mit sonstiger Sonderfracht - eingeschickte Geräte werden nicht angenommen.**
- Eine Entsorgung Ihrer Geräte führen wir kostenlos durch.

Ersatzteile/Zubehör

Ersatzteile und Zubehör erhalten Sie unter
www.grizzly-service.eu

Sollten Sie kein Internet haben, so wenden Sie sich bitte telefonisch an das Service-Center (siehe „Grizzly Service-Center“). Halten Sie die unten genannten Bestellnummern bereit.

Bezeichnung	Artikel-Nr.
Nylonbürste (grau, für Holz/WPC)	89040406
Nylonbürste (schwarz, für Stein/Beton)	89040407
Metallbürste, schmal	89040408
Bürstenaufnahme	91105270
Führungsrolle kpl	91105271
Zusatzgriff m. Bürstenaufbewahrung	91105273



Before first using the machine, please read this instruction manual carefully, for your own safety and for the safety of others. Keep the manual in a safe place and pass it on to any subsequent owner to ensure that the information contained therein is available at all times.

Contents

Use	17
Safety instructions	17
Symbols on the device	17
Symbols in the manual.....	18
General safety instructions.....	18
General description	22
Extent of the delivery.....	22
Overview	22
Functional description	22
Technical data	22
Assembly instructions	23
Inserting/replacing the brush.....	23
Mounting the guiding roller.....	23
Mounting the additional handle	23
Operation	24
Switching ON and OFF	24
Device adjustments.....	24
Practical tips.....	24
Selecting the proper brush	25
Cleaning and maintenance	25
Cleaning.....	25
Maintenance.....	25
Storage	26
Disposal and protection of the environment	26
Guarantee	26
Repair service	26
Spare parts/Accessories	27
Translation of the original EC declaration of conformity	99
Grizzly Service-Center	107

Use

This device is suitable for removing weed and moss from joints between paving tiles, interlocking pavement or gutters in residential applications.

Any other use not expressly approved in the present instruction manual can damage the device and thus present a substantial risk for the user. The operator or user is liable for any accidents or personal and/or material damage incurred by third parties.

The manufacturer is not liable for damages caused by an improper use or incorrect operation of this device.

Safety instructions

Symbols on the device



Caution!
Read the operating instructions.



Danger due to materials blown out of machine!
Remove persons in the vicinity from the danger area.



Warning!
Risk of injury from the rotating tool! Keep hands and feet away.



Wear ear and eye protection!



Do not expose the device to the damp.



Caution! Disconnect the plug before cleaning and repair work and if the power cable is damaged.





Wear gloves!



Noise level rating L_{WA} in dB



Electrical appliances must not be disposed of with the domestic waste.



Protection class II



Direction of travel of brush

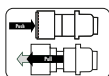

Operation, brush support

Symbols in the manual



Warning symbols with information on damage and injury prevention.



Hazard symbol with information on the prevention of personal injury caused by electric shock.



Instruction symbols (the instruction is explained at the place of the exclamation mark) with information on preventing damage.



Help symbols with information on improving tool handling.

General safety instructions

Operating the trimmer



CAUTION: How to avoid accidents and injuries:

Preparations:

- *This appliance can be used by children aged from 8 years and above and persons with reduced physical, sensory or mental capabilities or lack of experience and knowledge if they have been given supervision or instruction concerning use of the appliance in a safe way and understand the hazards involved. Children shall not play with the appliance. Cleaning and user maintenance shall not be made by children without supervision.*
- Never allow children and people who are not familiar with these Operating Instructions to use the trimmer. Local regulations may stipulate a minimum age for operators.
- Please make sure that no other persons or animals are present in your work area. Do not let anyone touch the device. Pay special attention to children.
- Always wear suitable clothing and personal protective equipment when operating the device:
 - Wear safety goggles. A failure to wear safety goggles can cause eye damages from ejecting objects.
 - Always wear ear protectors when operating the device.
 - Wear boots or shoes with anti-slip soles, long trousers and work gloves. Never use the device barefooted or wearing open sandals.
- Never use the equipment if it is damaged, incomplete or has been modified without the

approval of the manufacturer. Never operate the equipment if the protective equipment is defective. Before starting up the equipment always check that the equipment is in a perfectly safe condition, especially the switch and the protective cover.

- Never disconnect or remove any protective devices (splash guard). This ensures that the equipment remains safe.

Use:

- Always maintain a secure footing while working. Be especially careful when working on a sloping terrain. This enables you to control the equipment better in unexpected situations.
- Do not operate the equipment if you are tired or lack concentration and after having drunk alcohol or taken medication. Always take a work break in due time. A moment of carelessness when using the equipment can result in serious injury.
- Do not use the equipment while it is raining, in poor weather conditions and when the surrounding area is wet. Only work when the light conditions are good. There is a risk of accidents.
- Keep the brush away from all body parts and in particular hands and feet when starting the motor or when the motor is running.
- Never start the equipment when it is turned over or not in the correct working position.
- Switch off the motor and disconnect the plug from the mains socket:
 - Whenever you are not using the equipment
 - If the equipment is left unattended
 - When the equipment is being cleaned, maintained or is to be inspected
 - When relocating the equipment
 - When you remove or exchange the cutting device or manually adjust the length of the cutting line
- Never try to stop the brush with your hands. Always wait until the brush stops rotating.
- Do not use the device for removing weed or moss not growing on the ground, i.e. moss growing on walls or rocks etc.
- Always inspect the brush before starting the device. Never use damaged brushes. Replace any damaged or worn brush.
- The brush must not be mounted on devices with an engine speed exceeding the admissible maximum engine speed of the brush.
- Do not traverse gravel paths while the equipment is operating. Gravel can be thrown up and result in injury.
- Do not operate the equipment in the vicinity of inflammable liquids or gases as this could give rise to the danger of a fire or explosion.
- Store the equipment in a dry place that is not accessible to children.



CAUTION! The following states how damage to the equipment and possible injury to people can be avoided:

Taking care of the equipment:

- Ensure that the ventilation openings are not clogged.
- Only use spare parts and accessories that have been supplied or recommended by the manufacturer.
- Never try to repair the equipment yourself. All work that has not been listed in these Instructions must only be carried out by an authorised servicing agency.
- Treat the equipment with the greatest care. Always keep the equipment clean for better and safer work. Follow the maintenance instructions.
- Never overload the equipment. Always work within the stated capacity range. Do not use low-power machines for heavy-duty work. Do not operate the equipment for purposes for which it is not intended.
- Always inspect the equipment before it is to be used. Do not operate the equipment if safety devices, parts of the cutting device or bolts are missing, worn out or damaged.
- Brushes may not be attached to machines whose speed is higher than the maximum permissible brush speed.
- Damaged brushes must not be used.
- Rust discolouration or other signs of chemical or mechanical change on the equipment mate-

rial can cause premature failure of the brush.

- Brushes must be stored in suitable racks, containers or boxes so that they are protected against the following influences:
 - High levels of humidity, heat, water or other liquids, which could cause damage to the brush
 - Acids or vapours of acids that could cause damage
 - Temperatures that are so low that they could lead to condensation on the brushes if they are stored in an area with higher temperatures
 - Deformation of any brush component

Electrical safety:



CAUTION! The following states how to avoid accidents and injuries due to electric shock:

- Never cross the extension cable while the device is operating. Always keep the extension cable behind the device operator. Should the power cable become damaged during work, then instantly disconnect the power cable from the mains. **DO NOT TOUCH THE POWER CABLE BEFORE IT HAS BEEN DISCONNECTED FROM THE MAINS!** Risk of electric shock.
- Before each usage, check the mains power cable and the extension cable for damage

and signs of aging. Do not use the device if the cable is damaged or worn. Damaged mains power cables increase the risk of electric shock.

- If the power cable for this equipment is damaged, it must be replaced by the manufacturer, a customer service agent of the same or a similarly qualified person in order to prevent hazards.
- Check that the mains voltage is the same as indicated on the rating plate.
- Connect the equipment to a power socket with a residual-current circuit breaker that has a rated current of not more than 30 mA.
- Protect the equipment from moisture. The equipment must not be moist nor operated in a moist environment. Water entry into the equipment increases the risk of electric shock.
- Avoid body contact with earthed parts (e.g. metal fences, metal posts). There is an increased risk of electric shock if your body is earthed.
- Only use extension cables with a maximum length of 75 m that have been approved for open-air use. The stranded cord diameter of the extension cable must be at least 2.5 mm². Always unreel a cable drum to its full length so that the entire cable can be inspected for damage.
- Use the envisaged cable suspensions when attaching an extension cable.

- Never carry the equipment by its power cable. Never pull the cable to disconnect the plug from the mains socket. Protect the cable from heat, oil and sharp edges. The mains power cable could be damaged.

SERVICE

- **Have your power tool serviced by a qualified repair person using only identical replacement parts.** This will ensure that the safety of the power tool is maintained.

RESIDUAL RISKS

Even if properly operating and handling this electric tool, some residual risks will remain. Due to its construction and build, this electric tool may present the following hazards:

- a) Eye damage if working without eye protection.
- b) Ear damage if working without ear protection.
- c) Damage to your health caused by swinging your hands and arms when operating the appliance for longer periods of time or if the unit is not held or maintained properly.



Warning! During operation, this electric tool generates an electromagnetic field which, under certain circumstances, may impair the functionality of active or passive medical implants. To reduce the risk of serious or lethal injuries, we rec-

ommend that persons with medical implants consult their doctor and the manufacturer of their medical implant before operating the machine.

General description

i The illustrations can be found on page 2+3.

Extent of the delivery

Carefully unpack the trimmer and check that it is complete. Dispose of the packaging material correctly.

- Electric universal cleaning brush
- Guiding roller
- Additional handle with spare brush holder
- 1 x nylon brush (black, for stone/concrete) (ERB 550-3U + ERB 550-2S)
- 1 x metal brush (ERB 550-3U + ERB 550-2S)
- 1 x nylon brush (grey, for wood/WPC) (ERB 550-3U + ERB 550-1H)
- Hexagon socket wrench
- Instruction Manual

Overview

- A**
- 1 Handle
 - 2 On/off switch
 - 3 Mains cable
 - 4 Switch lock
 - 5 Strain relief
 - 6 Handle screw, additional handle
 - 7 Screw socket for length adjustment, handle
 - 8 Telescopic arm
 - 9 Splash guard

- 10 Nylon brush (black, for stone/concrete)
- 11 Guiding roller
- 12 Motor head
- 13 Additional handle
- 14 Speed regulator
- 15 Brush support (metal brush)
- 16 Hexagon socket wrench
- 17 Narrow metal brush
- 18 Nylon brush (grey, for wood/WPC)

- B**
- 19 Working position
 - 20 Transport position
 - 21 Retaining tab, guiding roller

Functional description

The hand-operated joint brush is equipped with an electric motor. Depending on the application requirements, there are three different brushes which can be used for cleaning joints and surfaces.

The telescopic arm enables comfortable operation in an upright posture. Please refer to the descriptions below for information about the operating devices.

Technical data

Electric universal cleaning brush	
ERB 550-3U, ERB 550-2S, ERB 550-1H	
Motor voltage.....	230-240 V~, 50 Hz
Power P.....	550 W
Protection class	□ II
Protection category.....	IPX0
Idling speed n_{max}	600-1200 min ⁻¹
Weight (without. accessories).....	3.6 kg
Sound pressure level	
(L_{pA})	81.5dB(A); K_{pA} = 3 dB
Sound power level (L_{WA})	
measured	93.9 dB(A); K_{WA} = 2.04 dB
guaranteed	96 dB(A)

Vibration (a_n)
additional

handle 3,542 m/s²; K= 1,5 m/s²

handle 2,421 m/s²; K= 1,5 m/s²

Noise and vibration values have been determined according to the standards and regulations mentioned in the declaration of conformity.

The stated vibration emission value was measured in accordance with a standard testing procedure and may be used to compare one power tool to another. The stated vibration emission value may also be used for a preliminary exposure assessment.



Warning: The vibration emission value may differ during actual use of the power tool from the stated value depending on the manner in which the power tool is used.

Try to keep the exposure to vibrations as low as possible. Examples of measures to reduce vibration exposure are the wearing of gloves when using the tool and limiting the working hours. For this purpose all parts of the operating cycle have to be considered (for example, times when the electric tool is switched off and times when it is switched on but running without any load).

B

Assembly instructions



The brush support (15), the hexagon socket wrench (16) and the metal brush (17) are situated in the two compartments in the additional handle (13).

Inserting/replacing the brush

① Nylon brush (10/18):

Release/fasten the fixing screw on the inside of the nylon brush (10/18) on the motor head (12) using the hexagon socket wrench (16).

② Metal brush (17):

1. Push open the brush support (15) and attach it as it is to the motor head (12) (see **A**). Release the brush support (15) and it will spring back into its initial position.
2. Insert the desired brush.
3. To remove the brush, push the brush support (15) open and remove the brush (see **B**).

Mounting the guiding roller

- ③ 1. Insert the guiding roller (11) on to the motor head (12). It locks into place audibly.
 - **If using the nylon brush (10/18)**, place the guiding roller (11) into the transport position (20).
 - **If using the metalbrush (17)**, place the guiding roller (11) into the working position (18).
2. Release the guiding roller (11) by pushing the retaining tab (19) and remove the guiding roller (11).

Mounting the additional handle

- ④ 1. Unscrew the additional handle (13) to take apart.
2. Insert the additional handle (13) into the holder beneath the handle (1).

- Screw the additional handle (13) tightly using the grip screw (6). There are several possible latching positions.

Operation



Caution, risk of Injury!
Always check whether the device functions correctly before using it.
Always wear eye protection when operating the device.



Always unplug the device before working on it. There is a risk of injury.



Observe the noise protection and other local regulations. .

Switching ON and OFF

- Loop the end of the extension cable and hang it onto the cable tension relief (5) to ease the tension on the cable. See detailed illustration **A**.
- Plug the tool into the mains.
- To turn on, use your thumb to actuate the switch lock (4), then press the On/Off switch (2). Release the switch lock.
- To turn off, release the On/Off switch (2). There is no continuous operation mode.



The brush will keep rotating for a few seconds after the device has been switched off. Keep the brush away from hands and feet.



Do not try to lock the on/off switch in place. Do not use the device if the switch is damaged. A damaged switch may cause an injury risk due to the motor not

being switched off after releasing the on/off switch.

Device adjustments

Length adjustment:

The telescopic arm enables you to adjust the device to your individual height.

Unfasten the screw socket (7). Adjust the telescopic arm (8) to the desired length and re-fasten the screw socket.

Adjusting the splash guard:

You can adjust the splash guard (9) by sliding it backwards and forwards.

Setting the rotation speed:

There are six possible rotation speed settings on the speed regulator (14).

Practical tips



Caution, risk of Injury!

- Always inspect the brush before starting the device. Never use damaged brushes. Replace any damaged or worn brush.
- Use original brushes only.
- Never operate the device in rain or on wet ground. Operating the device in rain or on wet ground can cause an electric shock.
- Always move across the slope when working on hills.
- Avoid any contact with fixed obstacles (rocks, walls, picket fences, etc.) in order to prevent damages to the device.
- Switch off the device during breaks or when transporting it and wait until the brush has completely stopped rotating.

Using the device:



Never move the brush across plastic or other flooring material while it is in operation. The brushes could scratch or damage the surface.

We do not assume any liability for damages in this case.

- Operate the device at walking speed.
- The arrow  on the spray guard indicates the brush's rotational direction.
- Always test the device in an inconspicuous area before using it on sensitive floors.

Selecting the proper brush

For information on replacing the brush, please refer to the "Assembly instructions" section.

Nylon brush

(black, for stone/concrete, A 10):

Select this brush for removing persistent lichens and moss on robust grounds.

Steel brush (A 17):

Select this brush for removing weed, lichens and moss from small narrow joints.

Nylon brush

(grey, for wood/WPC, A 18):

For removing weeds, lichens and moss on wood or similar sensitive materials.



Use the steel brush/nylon brush (black, for stone/concrete) on robust surfaces only (road, pavement) as it may damage and/or scratch the ground.

Cleaning and maintenance



Always unplug the device before working on it.



**Any work that is not described in these Instructions must be carried out by a servicing agency authorized by us.
Danger of injury!**

Cleaning



Do not jet water onto the trimmer and do not clean it under flowing water. This would result in the danger of an electric shock and the trimmer could be damaged.

Always keep the device clean. Do not use cleaning agents and solvents.

- Clean the device, brush and splash guard with a soft brush or cloth after every use.
- Keep the louvres clean.

Maintenance



- Only use spare parts and accessories that have been supplied or recommended by the manufacturer.
- Always inspect the equipment before it is to be used. Do not operate the equipment if safety devices, parts of the cutting device or bolts are missing, worn out or damaged.
- Always inspect the brush before starting the device. Never use damaged brushes. Replace any damaged or worn brush.

Storage

- Store the appliance in a dry place well out of reach of children.
- Do not expose the device for extended periods to direct sunlight. This could damage the device.
- Do not wrap plastic sacks around the appliance as this could result in the formation of moisture and mould.

Disposal and protection of the environment

Take the device, accessories and packaging for environmentally friendly recycling.



Electrical appliances must not be disposed of with the domestic waste

- Return the unit to a recycling centre. The plastics and metals in the unit can be sorted and appropriately recycled. Ask our Service Centre for details.
- Defective units returned to us will be disposed of for free.

Guarantee

- We grant a 24-month warranty for this appliance. Commercial use will invalidate the guarantee.
- Damage due to natural wear and tear, overload or incorrect use is excluded from the guarantee. Certain components are subject to normal wear and tear and are excluded from the guarantee. These include in particular: brushes, battery and splash guard provided that the claims are not traced back on material defects.
- Furthermore, the prerequisite for guarantee services is that the references

indicated in the operating instructions regarding cleaning and maintenance have been adhered to.

- Damage, which has been caused from material or manufacturing faults, will be made good free of charge, by replacement delivery or repair. This requires that the appliance is returned to our service center undismantled and with proof of purchase and guarantee.

Repair service

- Repairs, which are not covered by the guarantee, can be carried out for charge by our service center. Our service center will be glad to provide you with a cost estimate.

We can only process devices which have been packaged sufficiently and which have been dispatched with correct stamping.

- **Note:** In case of complaint or service, please deliver your device cleaned, and with an indication of the defect, to our service address.

Devices sent in freight collect - by bulk freight, express or with other special freight - are not accepted.

- Defective units returned to us will be disposed of for free.

Spare parts/Accessories

Ersatzteile und Zubehör erhalten Sie unter
www.grizzly-service.eu

Sollten Sie kein Internet haben, so wenden Sie sich bitte telefonisch an das Service-Center (siehe „Grizzly Service-Center“). Halten Sie die unten genannten Bestellnummern bereit.

Designation	Article no.
Nylon brush (grey, for wood/WPC)	89040406
Nylon brush (black, for stone/concrete)	89040407
Narrow metal brush	89040408
Brush support	91105270
Guiding roller	91105271
Additional handle	91105273



Avant la première mise en service, veuillez lire attentivement ces instructions d'utilisation. Conservez soigneusement ces instructions et transmettez-les à tous les utilisateurs suivants afin que les informations se trouvent constamment à disposition.

Sommaire

Domaine d'utilisation	28
Instructions de sécurité	28
Symboles apposés sur l'appareil	28
Symboles utilisés dans le mode d'emploi.....	29
Consignes générales de sécurité.....	29
Description générale	33
Volume de la livraison	33
Vue synoptique	34
Description du fonctionnement.....	34
Caractéristiques techniques	34
Notice de montage	35
Installer/remplacer la brosse	35
Monter la poulie de guidage.....	35
Monter la poignée supplémentaire....	35
Mise en service	36
Mise en et hors marche de l'appareil...	36
Réglages de l'appareil.....	36
Indications de travail	36
Choix de la brosse appropriée	37
Nettoyage.....	37
Entretien.....	38
Rangement	38
Élimination et protection de l'environnement	38
Garantie	38
Service de réparation	39
Pièces de rechange/Accessoires	39
Traduction de la déclaration de conformité CE originale	100
Grizzly Service-Center	107

Domaine d'utilisation

L'appareil est destiné à un usage domestique et est conçu pour éliminer les mauvaises herbes et la mousse des joints, des pavés ou des bordures des caniveaux.

Toute autre utilisation qui n'est pas expressément préconisée dans ces instructions peut entraîner des dommages à l'appareil et constituer un sérieux danger pour l'utilisateur. L'opérateur ou l'utilisateur est responsable des accidents ou des dommages causés aux autres personnes ou à sa propriété.

Le fabricant ne peut être tenu pour responsable des dommages causés par une utilisation inappropriée ou une manipulation erronée.

Instructions de sécurité

Symboles apposés sur l'appareil



Attention!



Lisez attentivement les instructions d'emploi.



Risques de blessure venant des éléments projetés par l'appareil! Tenez toute personne aux alentours en dehors de la zone de danger.



Attention !



Risque de blessures par un outil en rotation ! Tenez vos mains et pieds à l'écart.



Portez une protection visuelle et acoustique.



N'utilisez pas l'appareil par temps de pluie.



Attention! Retirer la fiche du cordon d'alimentation de la prise !



Avant les travaux de maintenance ou de nettoyage ou si la conduite de raccordement est endommagée.



Porter des gants !



Indication du niveau sonore L_{WA} en dB



Les machines n'ont pas leur place dans les ordures ménagères.



Classe de protection II



Sens de rotation de la brosse

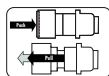

Commande, dispositif de réception de la brosse

Symboles utilisés dans le mode d'emploi



Symbole de danger et indications relatives à la prévention de dommages corporels ou matériels.



Pictogramme de danger avec informations de prévention des dommages aux personnes par décharge électrique.



Symbole d'interdiction (l'interdiction est précisée à la place des guillemets) et indications relatives à la prévention de dommages.



Symboles de remarque et informations permettant une meilleure utilisation de l'appareil.

Consignes générales de sécurité

Attention ! Lors de l'utilisation de la machine, respecter les consignes de sécurité.

Utilisation de l'appareil

 Attention : Vous éviterez ainsi accidents et blessures :

Préparatifs :

- *Cet appareil peut être utilisé par des enfants à partir de 8 ans et plus et par des personnes ayant des capacités physiques, sensorielles ou mentales réduites ou un manque d'expérience et de connaissances à condition qu'elles aient reçu une supervision ou des instructions concernant l'utilisation de l'appareil en toute sécurité et qu'elles comprennent les dangers encourus. Les enfants ne doivent pas jouer avec l'appareil. Le nettoyage et l'entretien par l'utilisateur ne doivent pas être effectués par des enfants sans surveillance.*

- Ne permettez jamais à des enfants ou à d'autres personnes qui ne connaissent pas le mode d'emploi d'utiliser l'appareil. Il se peut qu'une réglementation locale fixe l'âge minimum de l'utilisateur.
- Prenez garde à ce qu'aucune autre personne ou animal ne se trouve à proximité de la zone de travail. Ne laissez personne toucher l'appareil. Faites particulièrement attention aux enfants.
- Portez toujours des vêtements de travail et des équipements de protection appropriés pendant le travail :
 - Portez des lunettes de protection. En cas de non-respect, des blessures oculaires peuvent être causées par les débris projetés.
 - Portez des protections auditives pendant le travail.
 - Portez des bottes ou des chaussures avec semelle antidérapante et un pantalon long et résistant, ainsi que des gants de travail. N'utilisez pas l'appareil si vous êtes pieds-nus ou si vous portez des sandales.
- Ne travaillez pas avec un appareil endommagé, incomplet ou si celui-ci a été modifié sans le consentement du fabricant de l'appareil. N'utilisez jamais l'appareil si les protecteurs sont endommagés ou pas en place. Avant utilisation et après tout choc, vérifiez l'état de sécurité de l'appareil et faites effectuer

les réparations nécessaires par le SAV.

- Ne déconnectez jamais les dispositifs de protection. Il est ainsi garanti que la sécurité de l'appareil sera maintenue.

Utilisation :

- Veillez toujours à une bonne tenue, en particulier sur les pentes. Vous pouvez ainsi mieux contrôler l'appareil dans les situations inattendues.
- N'utilisez pas l'appareil si vous êtes fatigué, après avoir consommé de l'alcool ou pris des médicaments. N'oubliez pas de faire des pauses à intervalles réguliers. Un moment d'inattention pendant l'utilisation de l'appareil peut entraîner de graves blessures.
- N'utilisez pas l'appareil en cas de pluie, par mauvais temps ou dans un environnement humide. N'utilisez la machine qu'à la lumière du jour ou sous un bon éclairage artificiel. Vous éviterez accidents.
- Lorsque vous allumez le moteur ou que celui-ci est en marche, tenez toutes les parties du corps à l'écart, en particulier les mains et les pieds.
- Ne démarrez pas l'appareil, si celui est à l'envers ou ne se trouve pas en position de travail.
- Coupez le moteur et retirez la prise lorsque :
 - vous n'utilisez pas l'appareil,
 - vous le laissez sans surveillance,
 - vous exécutez des tâches de nettoyage, d'entretien ou

avant de le contrôler,

- vous le transportez d'un emplacement à un autre,
- vous retirez ou changez de brosse de travail.
- N'essayez jamais d'arrêter la brosse avec la main. Attendez toujours qu'elle s'arrête d'elle-même.
- N'utilisez pas l'appareil pour éliminer des mauvaises herbes ou de la mousse qui ne se trouvent pas par terre, par ex. de la mousse qui pousse sur les murs ou les rochers.
- Contrôlez la brosse avant son utilisation. N'utilisez pas de brosse endommagée. Changez une brosse endommagée ou usée.
- La brosse ne doit pas être montée sur des appareils dont la vitesse de rotation est supérieure à la vitesse de rotation maximale de la brosse.
- Ne passez pas avec l'appareil en marche sur des routes ou des chemins goudronnés.
- N'utilisez pas l'appareil à proximité de liquides inflammables ou de gaz. L'inobservation de cette consigne entraîne un risque d'incendie ou d'explosion. Les graviers peuvent être projetés au loin et causer des blessures.
- Stockez toujours l'appareil dans un local et hors de portée des enfants.



Attention ! Vous éviterez ainsi d'endommager l'appareil et les dommages en résultant sur les personnes :

Entretenez votre appareil :

- Veillez à ce que les buses d'aération ne soient pas bouchées.
- N'utilisez que des pièces de rechange et des accessoires qui sont fournis et recommandés par le fabricant.
- N'essayez pas de réparer vous-même l'appareil. Tous les travaux qui ne sont pas indiqués dans ce manuel d'emploi ne peuvent être exécutés que par une agence agréée du service après-vente.
- Prenez soin de votre appareil. Maintenez propres les outils de coupe afin de pouvoir mieux travailler et en toute sécurité. Exécutez les tâches d'entretien.
- Ne surchargez vous votre appareil. Utilisez le seulement pour les travaux indiqués. N'utilisez pas de machine de faible puissance pour de lourds travaux. N'utilisez par votre appareil pour des tâches pour lesquelles il n'a pas été conçu.
- Avant et après chaque utilisation, débranchez la fiche secteur et effectuez un examen visuel de l'appareil. N'utilisez pas l'appareil, si des dispositifs de sécurité, des pièces de l'installation de coupe ou des boulons manquent, sont usés ou sont endommagés.
- Les brosses ne doivent pas être montées sur des machines dont la vitesse est supérieure à la vitesse de brosse maximale permise.
- Ne pas utiliser de brosses endommagées.

- Risque de défaillance prématurée de la brosse en présence de traces de rouille ou tout autre signe de déformation des soies par action mécanique ou attaque chimique.
- Les brosses doivent être stockées dans des racks, récipients ou bacs appropriés de manière à ce qu'ils soient protégés contre les effets suivants :
 - Humidité élevée, chaleur, eau ou autres liquides pouvant détériorer la brosse
 - Acides ou vapeurs d'acide pouvant détériorer la brosse
 - Des températures si basses qu'elles pourraient conduire à la formation de condensats sur les brosses lors de leur transfert dans une zone de températures plus élevée
 - Déformation d'une partie quelconque de la brosse
- tion et le câble de prolongation afin de détecter dommages ou signes de vieillissement. N'utilisez pas l'appareil si le câble est endommagé ou est usé. Les câbles de jonction de réseau endommagés augmentent le risque d'une décharge électrique.
- Si le câble d'alimentation de cet appareil est endommagé, il doit être remplacé par un câble d'alimentation spécial qui est disponible chez le fabricant ou auprès de son service après-vente.
- Vérifiez si la tension secteur coïncide avec les indications sur la plaque signalétique de l'appareil.
- Si possible, branchez l'appareil uniquement à une prise d'alimentation secteur pourvue d'un interrupteur de protection contre les courants de courts-circuits (R.C.D.) avec un courant d'intensité de 30 mA maximum.
- Protégez l'appareil contre l'humidité. L'appareil ne doit être ni humide ni utilisé dans un environnement humide. la pénétration de l'eau dans l'appareil augmente le risque d'une décharge électrique.
- Evitez les contacts corporels avec des pièces mises à la terre (p. ex. clôtures métalliques, poteaux métalliques). Si votre corps est mis à la terre, le risque de décharge électrique augmente.
- Utilisez uniquement des câbles de rallonge de 75 m de long au maximum et destinés à une uti-

Protection contre l'électrocution :



Prudence: vous éviterez ainsi accidents et blessures :

- Ne roulez jamais sur les rallonges électriques avec un appareil en marche. Laissez toujours la rallonge électrique derrière l'utilisateur. Si le câble est endommagé en cours d'utilisation, déconnectez-le immédiatement du secteur. **NE TOUCHEZ PAS AU CÂBLE AVANT DE L'AVOIR DÉCONNECTÉ.** Danger de choc électrique.
- Avant chaque utilisation, contrôlez le câble d'alimenta-

lisation à l'extérieur. La section des tresses du câble de rallonge doit présenter 2,5 mm² au minimum. Avant d'utiliser l'appareil, déroulez le câble entièrement du tambour. Vérifiez l'état impeccable du câble.

- Pour la mise en place du câble de rallonge, veuillez utiliser l'accroche-câble prévu à cet effet.
- Ne portez pas l'appareil en le tenant par le câble. N'utilisez pas le câble pour tirer la fiche hors de la prise de courant. Protégez le câble de la chaleur, de huile et des bords acérés. Le câble de jonction de réseau pourrait être endommagé.

MAINTENANCE ET ENTRETIEN

Ne laissez réparer votre outil électrique que par des professionnels qualifiés et seulement avec des pièces de rechange d'origine. Vous serez ainsi sûr de conserver la sécurité pour l'outil électrique correspondant.

AUTRES RISQUES

Même si vous utilisez cet outil électrique de manière conforme, il existe malgré tout d'autres risques. Les dangers suivants peuvent se produire en fonction de la méthode de construction et du modèle de cet outil électrique :

- a) Dommages affectant l'ouïe si aucune protection d'ouïe appropriée n'est portée.

- b) Ennuis de santé engendrés par les vibrations affectant les bras et les mains si l'appareil est utilisé pendant une longue période ou s'il n'est pas employé de manière conforme ou correctement entretenu.
- c) Les lésions oculaires si aucune protection oculaire appropriée est portée.



Avertissement ! Pendant son fonctionnement cet outil électrique produit un champ électromagnétique qui, dans certaines circonstances, peut perturber des implants médicaux actifs ou passifs. Pour diminuer le risque de blessures graves ou mortelles, nous recommandons aux personnes portant des implants médicaux de consulter leur médecin et le fabricant de l'implant médical avant d'utiliser cette machine.

Description générale



Vous trouverez les illustrations de l'appareil sur la page 2+3.

Volume de la livraison

Déballez l'appareil et vérifiez que la livraison est complète. Evacuez le matériel d'emballage comme il se doit.

- Brosse de nettoyage électrique
- Poulie de guidage
- Poignée supplémentaire avec support de brosse de rechange

- 1 x Brosse en nylon (noire, pour pierre/béton)
(ERB 550-3U + ERB 550-2S)
- 1 x Brosse en métal
(ERB 550-3U + ERB 550-2S)
- 1 x Brosse en nylon (grise, pour bois/bois composite)
(ERB 550-3U + ERB 550-1H)
- Clé Allen
- Notice d'utilisation

Vue synoptique

- | | |
|----------|---|
| A | <ol style="list-style-type: none"> 1 Poignée 2 Interrupteur marche/arrêt 3 Câble d'alimentation secteur 4 Verrouillage d'enclenchement 5 Décharge de traction 6 Vis de poignée, poignée supplémentaire 7 Douille pour le réglage de la longueur, Poignée 8 Manche télescopique 9 Protection contre les éclaboussures 10 Brosse en nylon (noire, pour pierre/béton) 11 Poulie de guidage 12 Tête du moteur 13 Poignée supplémentaire 14 Régulateur de vitesse de rotation 15 Dispositif de réception de la brosse (brosse métallique) 16 Clé Allen 17 Brosse en métal, fine 18 Brosse en nylon (grise, pour bois/bois composite) |
| B | <ol style="list-style-type: none"> 19 Position de travail 20 Position de transport 21 Touche d'arrêt, poulie de guidage |

Description du fonctionnement

La brosse portable pour joints est dotée d'un moteur électrique comme actionneur. Pour le nettoyage des joints et surfaces, trois types de brosses peuvent être utilisées selon les exigences.

Grâce au manche télescopique, le travail se fait de manière agréable, en position debout.

Pour savoir quelles fonctions remplissent les organes, veuillez-vous reporter aux descriptions suivantes.

Caractéristiques techniques

Brosse de nettoyage électrique

ERB 550-3U, ERB 550-2S, ERB 550-1H

Tension de moteur 230-240 V~, 50 Hz,

Puissance P..... 550 W

Classe de protection..... □ II

Type de protection IPX0

Vitesse de rotation n_{\max} 600-1200 min⁻¹

Poids (sans accessoires)..... 3,6 kg

Niveau de pression acoustique

(L_{pA}) 81,5 dB (A), K_{pA} = 3 dB

Niveau de puissance sonore (L_{WA})

mesuré 93,9 dB(A); K_{WA} = 2,04 dB

garanti 96 dB(A)

Vibration (a_h)

Poignée supplémentaire..... 3,542 m/s²;

..... K= 1,5 m/s²

Poignée 2,421 m/s²; K= 1,5 m/s²

Les valeurs de bruit et de vibrations ont été définies conformément aux normes et prescriptions stipulées dans la déclaration de conformité.

La valeur totale de vibrations déclarée a été mesurée conformément à une méthode d'essai normalisée et peut être utilisée pour comparer un outil à un autre.

L'indication du fait que la valeur totale de vibrations déclarée peut également être utilisée pour une évaluation préliminaire de l'exposition.



Avertissement :

L'émission de vibration au cours de l'utilisation réelle de l'outil électrique peut différer de la valeur totale déclarée, selon les méthodes d'utilisation de l'outil .

Il est nécessaire de fixer des mesures de sécurité pour la protection de l'opérateur, qui sont basées sur une estimation de l'exposition dans les conditions d'utilisation réelles (compte tenu de toutes les parties constituantes du cycle de fonctionnement, telles que les temps d'arrêt de l'outil et de fonctionnement au repos, en plus du temps de déclenchement).

B

Notice de montage



Le dispositif de réception de la brosse (15), la clé Allen (16) et la brosse métallique (17) se situent dans les deux compartiments dans la poignée supplémentaire (13).

Installer/remplacer la brosse

1 Brosse en nylon (10/18):

Détachez/fixez la vis de fixation à l'intérieur de la brosse en nylon (10/18) avec la clé Allen (16) sur la tête du moteur (12).

2 Brosse en métal (17):

1. Démontez le dispositif de réception de la brosse (15) en appuyant et fixez-le ainsi sur la tête du moteur (12)(cf.Ⓐ).

Relâchez le dispositif de réception de la brosse (15) ; il se remet dans sa position de départ.

2. Insérez la brosse souhaitée.
3. Pour retirer la brosse, démontez le dispositif de réception de la brosse (15) en appuyant et retirez la brosse (cf. Ⓑ).

Monter la poulie de guidage

- 3 1. Enfichez la poulie de guidage (11) dans la tête du moteur (12). Elle s'enclenche de manière audible.
 - **en cas d'utilisation de la brosse en nylon (10/18)**, placez la poulie de guidage (11) en position de transport (20).
 - **en cas d'utilisation de la brosse métallique/en nylon (17)**, placez la poulie de guidage (11) en position de travail (19).
2. Détachez la poulie de guidage (11) en appuyant sur la touche d'arrêt (21) et en retirant la poulie de guidage (11).

Monter la poignée supplémentaire

- 4 1. Dévissez la poignée supplémentaire (13).
2. Placez la poignée supplémentaire (13) dans le support sous la poignée (1).
3. Vissez la poignée supplémentaire (13) avec la vis à poignée (6). Plusieurs positions d'enclenchement sont possibles.

Mise en service



Attention risque de blessures !
Vérifiez l'appareil et son fonctionnement avant chaque utilisation.

Portez toujours une protection oculaire pendant le travail avec l'appareil.



Retirez la fiche de contact avant tous travaux sur l'appareil.
Risque de blessures.



Veillez observer les normes de protection contre les nuisances acoustiques ainsi que les prescriptions et directives locales en vigueur.

Mise en et hors marche de l'appareil

1. Pour le système anti-traction, formez une boucle avec l'extrémité de la rallonge et accrochez-la dans le système anti-traction (5). Voir image détaillée **A**.
2. Branchez l'appareil à la tension électrique.
3. Pour la mise sous tension, avec le pousse, actionnez le blocage de mise en marche (4) et appuyez alors sur l'interrupteur Marche/Arrêt (2). Relâchez le blocage de mise en marche.
4. Pour la mise hors tension, relâchez la pression sur l'interrupteur Marche/Arrêt (2). Un fonctionnement en continu n'est pas possible.



Après l'extinction de l'appareil, la brosse continue de tourner pendant quelques secondes. Gardez les pieds et les mains à l'écart.



L'interrupteur marche/arrêt ne doit pas être bloqué. Si l'interrupteur est endommagé, l'appareil ne doit plus être utilisé. Il y a un risque de blessures si le moteur ne s'arrête pas après que l'interrupteur marche/arrêt ait été relâché.

Réglages de l'appareil

Régler la longueur :

Le manche télescopique vous permet de régler l'appareil en fonction de votre taille.

Desserrez la douille (7). Réglez le manche télescopique (8) à la longueur voulue et revissez la douille.

Régler la protection anti-éclaboussures :

Vous pouvez décaler la protection anti-éclaboussures (9) en la poussant vers l'avant et l'arrière.

Régler la vitesse de rotation :

Vous pouvez régler la vitesse de rotation sur le régulateur de vitesse de rotation (14) sur six niveaux.

Indications de travail



Attention Risque de blessures !

- Contrôlez la brosse avant son utilisation. N'utilisez pas de brosse endommagée. Changez une brosse endommagée ou usée.
- Utilisez exclusivement des brosses d'origine.
- Ne travaillez jamais par temps de pluie ou sur un sol mouillé. Il y a un risque d'électrocution.

- Travaillez toujours en biais sur les pentes.
- Évitez d'entrer en contact avec des obstacles solides (pierres, murs, clôtures en lattes etc.), afin de ne pas endommager l'appareil.
- Éteignez l'appareil lors des pauses ou pour le transport, et attendez toujours l'arrêt complet de la brosse.

Travailler avec l'appareil :



Pendant le travail, ne passez en aucun cas la brosse sur du plastique ou d'autres matériaux de sol. Sinon vous pourriez rayer ou endommager les surfaces. Nous ne prenons pas la responsabilité de tels dommages.

- Passez l'appareil au pas.
- La flèche  sur la protection anti-éclaboussures indique le sens de rotation de la brosse.
- Avant utilisation sur des sols fragiles, testez l'appareil à un endroit peu visible.

Choix de la brosse appropriée

Le changement de brosse est décrit dans le chapitre « Notice de montage ».

Brosse en nylon (noire, pour pierre/béton, **A** n°10) :

Pour éliminer les lichens et mousses tenaces sur un sol non-sensible.

Brosse en métal (**A** n°17) :

Pour éliminer les mauvaises herbes, les lichens et la mousse des petites jointures.

Brosse en nylon (grise, pour bois/bois composite, **A** n°18) :

Pour éliminer les mauvaises herbes, les lichens et la mousse sur du bois ou des matériaux présentant la même fragilité.



Utilisez uniquement la brosse en métal/brosse en nylon (noire, pour pierre/béton) sur un sol non-sensible (rue, trottoir), car le revêtement du sol pourrait être rayé ou endommagé.

Nettoyage et entretien



Retirez la fiche de contact avant tous travaux sur l'appareil.



Confiez les travaux qui ne sont pas décrits dans ce manuel à notre SAV. Utilisez exclusivement des pièces d'origine et, lors du montage, prenez garde au coupe-fils. Risque de blessures !

Nettoyage



Ne plongez pas l'appareil dans l'eau et ne le nettoyez pas sous l'eau courante. Il y a risque de décharge électrique et l'appareil pourrait être endommagé.

Conservez l'appareil toujours propre. N'utilisez aucun produit de nettoyage ni solvant.

- Après chaque utilisation, nettoyez l'appareil, la brosse et la protection contre les éclaboussures avec une brosse douce ou un chiffon.
- Gardez les fentes d'aération propres.

Entretien



- Utilisez uniquement des accessoires et pièces de rechanges livrés et recommandés par le fabricant.
- Effectuez une inspection visuelle de l'appareil avant chaque utilisation. N'utilisez pas l'appareil si des équipements de sécurité, des vis ou des boulons manquent, sont usés ou endommagés.
- Contrôlez la brosse avant son utilisation. N'utilisez pas de brosse endommagée. Changez une brosse endommagée ou usée.

Rangement

- Rangez l'appareil à un endroit sec et protégé de la poussière et surtout hors de la portée des enfants.
- Ne rangez pas l'appareil pendant une période prolongée dans un lieu à ensoleillement direct. Ceci pourrait endommager l'appareil.
- N'emballez pas l'appareil dans des sacs en plastique étant donné qu'il y a sinon risque de formation d'humidité et de moisissures.

Elimination et protection de l'environnement

Déposez l'appareil, les accessoires et l'emballage dans un centre de recyclage écologiquement.



Les machines n'ont pas leur place dans les ordures ménagères.

- Portez l'appareil à un point de recyclage. Les différentes composantes en plastique et en métal peuvent être séparées selon leur nature et subir un recyclage. Demandez des précisions à notre centre de services.
- Nous exécutons gratuitement l'élimination des déchets de vos appareils renvoyés défectueux.

Garantie

- Nous accordons 24 mois de garantie pour cet appareil. Toute utilisation commerciale met fin à la garantie.
- Les dommages dus à l'usure normale, la surcharge ou le maniement incorrect sont exclus des droits de garantie. Certaines pièces sont soumises à une usure normale et sont exclues des droits de garantie. En particulier: brosses de travail, protection contre les éclaboussures.
- En outre, les droits de garantie sont valables à condition que les intervalles d'entretien indiqués dans le mode d'emploi et les consignes de nettoyage et d'entretien aient été respectés.
- Les dommages dus à un défaut de matériel ou à un vice de fabrication seront éliminés gratuitement soit par un remplacement, soit par une réparation. La condition préalable est de rapporter au détaillant l'appareil dans son intégrité avec le justificatif d'achat et de garantie.

Service de réparation

- Vous pouvez faire exécuter les réparations qui ne sont pas soumises à la garantie par notre centre de services contre facturation. Nous vous établissons volontiers un devis. Nous ne pouvons traiter que les appareils qui sont correctement emballés et suffisamment affranchis.
- **Condition** : l'appareil ne devra pas avoir été démonté, et devra être accompagné d'une preuve d'achat et de garantie lorsque vous l'adresserez à notre centre de service.
- **Les appareils expédiés en port dû, en colis encombrant, en express ou par frêt spécial ne seront pas acceptés.**
- Nous exécutons gratuitement l'élimination des déchets de vos appareils renvoyés défectueux.

Pièces de rechange/Accessoires

Vous obtiendrez des pièces de rechange et des accessoires à l'adresse www.grizzly-service.eu

Si vous ne disposez d'aucun accès Internet, veuillez téléphoner au centre de SAV (voir «Grizzly Service-Center »). Veuillez tenir prêts les numéros de commande indiqués ci-dessous.

Désignation	Article n°
Brosse en nylon (grise, pour bois/bois composite)	89040406
Brosse en nylon (noire, pour pierre/béton)	89040407
Brosse en métal, fine	89040408
Dispositif de réception de la brosse (brosse métallique)	91105270
Poulie de guidage	91105271
Poignée supplémentaire	91105273



Lees voor de inbedrijfstelling deze bedieningshandleiding aandachtig door. Bewaar de handleiding goed en geef deze door aan de volgende gebruiker van deze solderbout, zodat iedere gebruiker te allen tijde kan beschikken over de informatie.

Inhoud

Gebruik	40
Veiligheidsvoorschriften	40
Symbolen op het apparaat.....	40
Symbolen in de gebruiksaanwijzing..	41
Algemene veiligheidsinstructies.....	41
Algemene beschrijving	45
Omvang van de levering.....	45
Overzicht.....	46
Funktiebeschrijving.....	46
Technische gegevens	46
Montagehandleiding	47
Borstel plaatsen/vervangen.....	47
Geleidingsrol monteren.....	47
Hulphandgreep monteren.....	47
Bediening	47
Aan- en uitschakelen.....	48
Instellingen op het apparaat.....	48
Werkinstructies.....	48
Kies de passende borstel.....	49
Reiniging en onderhoud	49
Reinigen.....	49
Onderhoud.....	49
Bewaring	50
Verwerking en milieubescherming ...	50
Garantie	50
Reparatieservice	51
Reserveonderdelen/Accessoires	51
Vertaling van de originele	
CE-conformiteitsverklaring	101
Grizzly Service-Center	107

Gebruik

Het apparaat is geschikt om onkruid en mos uit vlakke voegen, bestrating of gleuven van de stoeprand te verwijderen. Elk ander gebruik dat in deze handleiding niet expliciet wordt toegestaan, kan leiden tot schade aan het apparaat en een ernstig risico voor de gebruiker. De bediener of gebruiker is verantwoordelijk voor ongevallen of schade bij andere mensen of de eigendom ervan.

De fabrikant is niet aansprakelijk voor schade, die wordt veroorzaakt door verkeerd gebruik of een verkeerde hantering.

Veiligheidsvoorschriften

Symbolen op het apparaat



Let op!



Lees alvorens het apparaat te gebruiken aandachtig de gebruiksaanwijzing door.



Gevaar voor verwondingen door weggeslingerde onderdelen!



Omringende personen op een veilige afstand uit de gevarezone houden.



Let op! Gevaar door verwondingen door draaiend gereedschap! Houd handen en voeten op een veilige afstand.



Draag een oog- en gehoorbescherming!



Stel het apparaat niet bloot aan vuur.



Let op! Stekker uittrekken!
Voor reinigings- en
onderhoudswerken en
wanneer het aansluitsnoer
beschadigd is.



Handschoenen dragen!



Machines horen niet bij huis-
houdelijk afval thuis.



Vermelding van het geluids-
niveau L_{WA} in dB



Beschermingsklasse II



Looprichting borstel

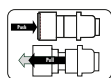

Bediening,
borstelhouder

Symbolen in de gebruiksaanwijzing



Gevaarsymbool met informatie over de preventie van personen- of zaakschade.



Waarschuwbord met informatie voor het voorkomen van letsels door elektrische schok.



Gebodsteken (in plaats van het uitroepingsteken wordt het gebod toegelicht) met informatie over de preventie van schade.



Aanduidingsteken met informatie over hoe u het apparaat beter kunt gebruiken.

Algemene veiligheidsinstructies

Bij het gebruik van de machine dienen de veiligheidsinstructies in acht genomen te worden.

Werken met het apparaat

 **Opgelet: zo vermijdt u ongevallen en verwondingen:**

Vorbereiding:

- *Dit apparaat kan door kinderen vanaf 8 jaar en ouder en tevens door personen met verminderde fysieke, zintuiglijke of mentale capaciteiten of met een gebrek aan ervaring en kennis gebruikt worden wanneer ze onder toezicht staan of met het oog op het gebruik van het apparaat geïnstrueerd werden en zich van de daaruit resulterende gevaren bewust zijn. Kinderen mogen niet met het apparaat spelen. Reiniging en gebruikersonderhoud mogen niet door kinderen zonder toezicht doorgevoerd worden.*
- *Sta nooit toe dat kinderen of andere personen, die de bedieningshandleiding niet kennen, het apparaat gebruiken. Lokale bepalingen kunnen de minimumleeftijd van de persoon, die met het apparaat werkt, vastleggen.*
- *Zorg ervoor dat er geen andere personen of dieren in de buurt van het werkterrein zijn. Zorg ervoor dat niemand het apparaat aanraakt. Let vooral op met kinderen.*

- Draag bij het werk steeds geschikte werkkleding en beschermende uitrusting:
 - Draag een veiligheidsbril. Bij niet-naleving kunnen verwondingen aan de ogen door weggeslingerde onderdelen ontstaan.
 - Draag bij het werk een gehoorbescherming.
 - Draag laarzen of schoenen met antislipzool en een robuuste lange broek en ook werkhandschoenen. Gebruik het apparaat niet als u blootsvoets stapt of open sandalen draagt.
- Werk niet met een beschaadigd, onvolledig of zonder de toestemming van de fabrikant omgebouwd apparaat. Gebruik het apparaat nooit als de veiligheidsuitrusting defect is. Controleer vóór het gebruik de veiligheidstoestand van het apparaat, in het bijzonder de schakelaar en de bescherming.
- Stel nooit beveiligingen buiten werking. Daarmee wordt ervoor gezorgd dat de veiligheid van het apparaat gehandhaafd blijft.

Gebruik:

- Zorg voor een stabiele houding tijdens het werken. Wees bij het werken op aflopende hellingen extra voorzichtig. Daardoor kunt u het apparaat in onverwachte situaties beter controleren.
- Werk niet met het apparaat als u moe bent of na het innemen van alcohol of medicijnen. Las altijd tijdig een werkpauze in. Eén moment van onoplettendheid bij het gebruik van het apparaat kan tot ernstige verwondingen leiden.
- Werk niet met het apparaat als het regent, bij slechte weersomstandigheden of in een vochtige omgeving. Werk uitsluitend bij een goede verlichting. Zo vermijdt u ongevallen
- Houd de borstel weg van alle lichaamsdelen, vooral handen en voeten, als u de motor inschakelt en als de motor draait.
- Start het apparaat niet als het omgedraaid is of zich niet in de werkpositie bevindt.
- Schakel de motor uit en trek de stekker uit indien::
 - u het apparaat niet gebruikt,
 - u het onbewaakt laat liggen/staan,
 - u het reinigt, onderhoudt of vóór controles,
 - u het van de ene naar de andere plaats transporteert,
 - u de werkborstel verwijdert of vervangt.
- Probeer nooit de borstel met de hand te stoppen. Wacht steeds tot ze vanzelf stopt.
- Gebruik het apparaat niet om onkruid of mos te verwijderen dat zich niet op de grond bevindt, bijv. mos dat op de muur, rotsen enz. groeit.
- Controleer de borstel voor het gebruik ervan. Gebruik geen beschadigde borstels. Vervang een beschadigde of versleten borstel.
- De borstel mag niet op apparaten worden gemonteerd,

waarvan het toerental boven het maximaal toegelaten borsteltoerental ligt.

- Steek met een draaiende motor geen grindwegen of grindpaden over. Grind kan omhoog geslingerd worden en tot verwondingen leiden.
- Gebruik het apparaat niet in de nabijheid van brandbare vloeistoffen of gassen. Bij onoplettendheid bestaat er brand- en/of explosiegevaar.
- Bewaar het apparaat op een droge plaats en buiten het bereik van kinderen.



Opgelet! Zo vermijdt u schade aan het apparaat en eventueel daaruit voortvloeiende lichamelijke letsels:

Onderhoud uw apparaat:

- Let erop dat de luchtgaten niet verstopt zijn.
- Gebruik uitsluitend vervangstukken onderdelen, die door de producent worden geleverd en aanbevolen.
- Probeer het apparaat niet zelf te repareren. Al de handelingen, die in deze handleiding niet worden vernoemd, mogen enkel door een door ons aangewezen klantendienst worden uitgevoerd.
- Behandel uw apparaat met zorg. Houd werktuigen netjes om beter en veiliger te kunnen werken. Volg de onderhoudsvorschriften op.
- Overbelast uw apparaat niet. Werk uitsluitend in het aangegeven prestatiebereik. Gebruik geen machines met een zwakke capaciteit voor zware werkzaamheden. Gebruik uw apparaat niet voor doeleinden, waarvoor het niet bestemd is.
- Voer telkens vóór gebruik een visuele controle van het apparaat door. Gebruik het apparaat niet als er veiligheidsmechanismen, onderdelen van de snijdinrichting of bouten ontbreken, versleten of beschadigd zijn.
- Borstels mogen niet op apparaten worden gemonteerd, waarvan het toerental boven het maximaal toegelaten borsteltoerental ligt.
- Beschadigde borstels mogen niet worden gebruikt.
- Roestverkleuringen of andere tekenen van chemische of mechanische veranderingen aan het borstelmateriaal kunnen ertoe leiden dat de borstel het voortijdig begeeft.
- Borstels moeten zodanig in geschikte rekken, containers of kasten worden opgeslagen dat zij beschermd zijn tegen de volgende invloeden:
 - Een hoge luchtvochtigheid, hitte, water of andere vloeistoffen die de borstel kunnen beschadigen
 - Zuren of dampen van zuren die een beschadiging kunnen veroorzaken
 - Temperaturen die zo laag zijn dat zijn condensatie aan de borstel kunnen veroorzaken, wanneer deze in een omgeving met hogere temperaturen tevoorschijn worden gehaald
 - Vervorming van een bestanddeel van de borstel

Elektrische veiligheid:



Opgepast: zo vermijdt u ongevallen en verwondingen door een elektrische schok:

- Bescherm het apparaat tegen vocht. Het apparaat mag noch vochtig zijn noch in een vochtige omgeving worden gebruikt. Het binnendringen van water in het apparaat verhoogt het risico op een elektrische schok.
- Vermijdt lichaamscontact met gearde voorwerpen (bijv. metalen omheiningen, metalen panelen). Er bestaat een verhoogd risico door een elektrische schok als uw lichaam gearde is.

Elektrische veiligheid:



Opgepast: zo vermijdt u ongevallen en verwondingen door een elektrische schok:

- Ga met een ingeschakeld apparaat nooit over het verlengsnoer. Breng het verlengsnoer in principe achter de gebruiker. Wordt de leiding gedurende het gebruik beschadigd, scheidt u deze onmiddellijk van het net. **DE LEIDING NIET AANRAKEN, ALVORENS DEZE VAN HET NET GESCEIDEN IS.** Gevaar voor een elektrische schok.
- Controleer telkens vóór gebruik het netaansluitings snoer en de verlengkabel op beschadigingen en veroudering. Gebruik het apparaat niet als de kabel

beschadigd of versleten is. Beschadigde netaansluitings snoeren verhogen het risico op een elektrische schok.

- Als het netsnoer van dit apparaat beschadigd wordt, moet het vervangen worden door een speciaal netsnoer, dat via de fabrikant of via zijn klantenserviceafdeling verkrijgbaar is.
- Let er op, dat de netspanning met de gegevens op het typeplaatje overeenkomt.
- Sluit het apparaat, als het mogelijk is, enkel aan op een lekstroomschakelaar met een afslagstroom van maximaal 30 mA.
- Bescherm het apparaat tegen vocht. Het apparaat mag noch vochtig zijn noch in een vochtige omgeving worden gebruikt. Het binnendringen van water in het apparaat verhoogt het risico op een elektrische schok.
- Vermijdt lichaamscontact met gearde voorwerpen (bijv. metalen omheiningen, metalen panelen). Er bestaat een verhoogd risico door een elektrische schok als uw lichaam gearde is.
- Gebruik enkel stroomkabels, die maximaal 75 m lang zijn en voor gebruik buitenshuis geschikt zijn. De doorsnede van de geslagen leider van de stroomkabel moet minstens 2,5 mm² bedragen. Rol een kabelhaspel voor gebruik steeds volledig af. Controleer de kabel op beschadigingen.
- Gebruik voor het aanbrengen van de verlengkabel de daar-

- voor bedoelde haak.
- Laat een beschadigde stroomkabel door ons servicecenter of door een gelijkwaardig gekwalificeerde persoon vervangen om gevaren te vermijden.
- Draag het apparaat niet aan de kabel. Gebruik de kabel niet om de stekker uit het stopcontact te trekken. Bescherm de kabel tegen hitte, olie en scherpe kanten. Het netaansluitings snoer zou beschadigd kunnen worden.

SERVICE

- a) **Laat uw elektrisch gereedschap uitsluitend door gekwalificeerd, vakkundig geschoold personeel en enkel met originele reserveonderdelen repareren. Daardoor wordt verzekerd dat de veiligheid van het elektrische gereedschap in stand gehouden wordt.**

RESTRISICO'S

Ook als u dit elektrische gereedschap zoals voorgeschreven bedient, blijven er altijd restrisico's bestaan. Volgende gevaren kunnen zich in verband met de constructiewijze en uitvoering van dit elektrische gereedschap voordoen:

- Oogletsel als er geen geschikte oogbescherming wordt gedragen.
- Gehoorschade indien er geen geschikte gehoorbescherming gedragen wordt.

- Schade aan de gezondheid, die van hand-/armtrillingen het gevolg zijn indien het apparaat gedurende een langere periode gebruikt wordt of niet zoals réglementair voorgeschreven beheerd en onderhouden wordt.



Waarschuwing! Dit elektrische gereedschap produceert tijdens de werking een elektromagnetisch veld. Dit veld kan in bepaalde omstandigheden actieve of passieve medische implantaten in negatieve zin beïnvloeden. Om het gevaar voor ernstige of dodelijke verwondingen te verminderen, adviseren wij personen met medische implantaten, hun arts en de fabrikant van het medische implantaat te raadplegen voordat de machine bediend wordt.

Algemene beschrijving



De afbeeldingen voor de bediening en het onderhoud vindt u op de zijde 2+3.

Omvang van de levering

Pak het apparaat uit en controleer, of de inhoud volledig is.

De afbeeldingen vindt u op de voorste en achterste uitklapbare bladzijde.

- Apparaat
- Geleidingsrol
- Hulphandgreep met houder voor reserveborstel

- 1 x Nylonborstel (zwart, voor steen/ beton) (ERB 550-3U + ERB 550-2S)
- 1 x metalen borstel (ERB 550-3U + ERB 550-2S)
- 1 x Nylonborstel (grijs, voor hout/WPC) (ERB 550-3U + ERB 550-1H)
- Inbussleutel
- Gebruiksaanwijzing

Overzicht

- | | |
|----------|--|
| A | <ol style="list-style-type: none"> 1 Handgreep 2 Schakelaar "Aan/uit" 3 Netaansluitingssnoer 4 Inschakelblokkering 5 Trekontlasting van het snoer 6 Greepschroef, hulphandgreep 7 Schroefhuls voor de verstelling in de lengte, Handgreep 8 Telescopische stang 9 Spatbescherming 10 Nylonborstel (zwart, voor steen/ beton) 11 Geleidingsrol 12 Motorkop 13 Hulphandgreep 14 Toerentalregelaar 15 Borstelhouder (metalen borstel) 16 Inbussleutel 17 Metalen borstel, smal 18 Nylonborstel (grijs, voor hout/WPC) |
| B | <ol style="list-style-type: none"> 19 Werkstand 20 Transportstand 21 Vergrendelknop, geleidingsrol |

Funktiebeschrijving

De handmatige voegenborstel beschikt over een elektrische motor als aandrijving. Voor het schoonmaken van voegen kunnen afhankelijk van de vereisten drie verschillende borstels worden gebruikt.

Dankzij de telescopische stang kunt u comfortabel, rechtstaand werken. Voor de functie van de bedieningsonderdelen verwijzen wij naar de hiernavolgende beschrijvingen.

Technische gegevens

Elektrische universele reinigingsborstel ERB 550-3U, ERB 550-2S, ERB 550-1H

Motorspanning.....	230-240 V~, 50 Hz
Vermogen P.....	550W
Beschermingsniveau	□ II
Beschermingsklasse.....	IPX0
Toeren n_{max}	600-1200 min ⁻¹
Gewicht (zonder accessoires)	3,6 kg
Geluidsdruk (LpA).....	81,5 dB(A), $K_{pA} = 3$ dB
Akoestisch niveau (L_{WA}) gemeten.....	93,9 dB(A); $K_{WA} = 2,04$ dB
gegarandeerd	96 dB(A)
Vibratie (ah)	
Hulphandgreep ...	3,542 m/s ² ; K= 1,5 m/s ²
Handgreep	2,421 m/s ² ; K= 1,5 m/s ²

Geluids- en vibratiewaarden werden volgens de in de conformiteitverklaring genoemde normen en bepalingen vastgesteld.

De aangegeven trillingemissiewaarde werd volgens een genormaliseerd testmethode gemeten en kan ter vergelijking van een stuk elektrisch gereedschap met een ander gebruikt worden.

De aangegeven trillingemissiewaarde kan ook voor een inleidende inschatting van de blootstelling benut worden.



Waarschuwing:

Afhankelijk van de manier, waarop het elektrische gereedschap gebruikt wordt, kan de trillingemissiewaarde tijdens het effectieve ge-

bruik van het elektrische gereedschap van de aangegeven waarde verschillen.

Probeer de belasting door trillingen zo gering mogelijk te houden. Voorbeeldmaatregelen voor de reductie van trillingsbelasting zijn het dragen van handschoenen bij het gebruik van het gereedschap en de beperking van de werktijd. Daarbij moeten alle delen van de bedrijfscyclus in acht worden genomen (bij voorbeeld tijden, waarop het elektrische werktuig is uitgeschakeld en tijden waarin het weliswaar is ingeschakeld, maar zonder belasting draait).

B Montagehandleiding



De borstelhouder (15), inbussleutel (16) en metalen borstel (17) bevestigen zich in de beide opbergvakken van de hulphandgreep (13).

Borstel plaatsen/vervangen

1 Nylon borstel (10/18):

Draai de bevestigingsschroeven op de binnenkant van de nylon borstel (10/18) met behulp van de inbussleutel (16) los/vast op de motorkop (12).

2 Metalen borstel (17):

1. Druk de borstelhouder (15) uiteen en bevestig hem zo op de motorkop (12) (zie **A**). Laat de borstelhouder (15) los zodat hij terug naar de uitgangspositie springt.
2. Plaats de gewenste borstel.
3. Om de borstel eruit te nemen, drukt u de borstelhouder (15) uit elkaar en neemt u de borstel eruit (zie **B**).

Geleidingsrol monteren

3. 1. Steek de geleidingsrol (11) op de motorkop (12). Hij klikt hoorbaar vast.
 - **bij gebruik van de nylon borstel (10/18)** zet u de geleidingsrol (11) in de transportstand (20).
 - **bij gebruik van de metalen borstel (17)** zet u de geleidingsrol (11) in de werkstand (19).
2. Maak de geleidingsrol (11) los door op de vergrendelknop (21) te drukken en de geleidingsrol (11) eraf te halen.

Hulphandgreep monteren

4. 1. Schroef de hulphandgreep (13) uiteen.
2. Plaats de hulphandgreep (13) onder de handgreep (1).
3. Schroef de hulphandgreep (13) vast met de borgschroef (6). Er zijn meerdere vergrendelstanden beschikbaar.

Bediening



Let op: letselgevaar!
Controleer voor elk gebruik of het apparaat functioneert.
Draag bij de werkzaamheden met het apparaat steeds een veiligheidsbril.



Voordat er werkzaamheden aan het apparaat worden verricht de stekker uit het stopcontact trekken. Er bestaat een risico op verwondingen.



Let op geluidsoverlast en plaatselijke voorschriften.

Aan- en uitschakelen

1. Voor de snoerontlasting vormt u met het uiteinde van de verlengkabel een lus en hangt deze in de snoerontlasting (5). Zie detailafbeelding **A**.
2. Sluit het apparaat aan op de netspanning.
3. Om in te schakelen, activeert u de met de duim de inschakelblokkering (4) en u drukt u dan de schakelaar "Aan/uit" (2) in. Laat de inschakelblokkering terug los.
4. Om uit te schakelen, laat u de schakelaar "Aan/uit" (2) los. Een schakeling bij continue werking is niet mogelijk.



Nadat het apparaat is uitgeschakeld, draait de borstel nog enkele seconden verder. Handen en voeten uit de buurt houden.



De aan/uit schakelaar mag niet worden vastgezet. Is de schakelaar beschadigd, dan mag niet meer worden gewerkt met het apparaat. Risico op verwondingen als na het loslaten van de aan/uit schakelaar de motor niet wordt uitgeschakeld.

Instellingen op het apparaat

Lengte instellen:

De telescopische stang laat u toe het apparaat in te stellen rekening houdend met uw persoonlijke lengte.

Maak de schroefhuls (7) los. Schuif de telescopische stang (8) in de gewenste lengte en schroef de schroefhuls opnieuw vast.

Spatbescherming instellen:

U kunt de spatbescherming (9) instellen door hem naar voren en achteren te schuiven.

Toerental instellen:

U kunt het toerental via de toerentalregelaar (14) op zes verschillende standen instellen.

Werkinstructies



Let op: letselgevaar!

- Controleer de borstel voor het gebruik ervan. Gebruik geen beschadigde borstels. Vervang een beschadigde of versleten borstel.
- Gebruik uitsluitend originele borstels.
- Werk niet als het regent of de ondergrond nat is. Er bestaat het risico op een elektrische schok.
- Werk op een helling steeds in dwarsrichting.
- Vermijd de aanraking van vaste hindernissen (stenen, muren, houten omheiningen enz.) zodat het apparaat niet wordt beschadigd.
- Schakel het apparaat uit wanneer u pauzeert en voor het transport en wacht tot de borstel tot stilstand is gekomen.

Werkzaamheden met het apparaat:



Sleep bij het werk geenszins de borstel over kunststof of andere vloerbekleding. U kunt anders krasen veroorzaken op het oppervlak of het beschadigen. Voor dergelijke schade zijn we niet aansprakelijk.

- Beweeg het apparaat altijd in stap-tempo.
- De pijl  op de spatbescherming geeft de draairichting van de borstel aan.
- Test het apparaat vóór gebruik op gevoelige vloeren op een onopvallende plaats.

Kies de passende borstel

De vervanging van de borstel is beschreven in hoofdstuk „Montageinstructies“.

Nylonborstel (zwart, voor steen/beton,

A nr. 10):

Om hardnekkig korstmoss en mos op een ongevoelige ondergrond te verwijderen.

Metalen borstel (**A** nr. 17):

Voor de verwijdering van onkruid, korstmoss en mos van kleine smalle voegen.

Nylonborstel (grijs, voor hout/WPC, **A** nr. 18):

Voor het verwijderen van onkruid, korstmoss en mos op hout of andere gevoelige materialen.



Gebruik de metalen borstel/ nylonborstel (zwart, voor steen/beton) uitsluitend op een ongevoelige ondergrond (straat, stoep) omdat de bodem zou kunnen worden beschadigd of open gekrast.

Reiniging en onderhoud



Voordat er werkzaamheden aan het apparaat worden verricht de stekker uit het stopcontact trekken.



Laat handelingen, die niet in deze handleiding worden beschreven, door een door ons aangewezen servicecenter uitvoeren. Gebruik enkel Grizzly onderdelen en pas bij de montage op voor de draadafsnijder. Verwondingsgevaar!

Reinigen



Spuut het apparaat niet met water af en reinig het niet onder stromend water. Er bestaat gevaar voor een elektrische schok en het apparaat zou beschadigd kunnen worden.

Houd het apparaat steeds netjes. Gebruik geen reinigings- of oplosmiddelen.

- Reinig het apparaat, de borstel en de spatbescherming met een zachte borstel of een doek na elk gebruik.
- Houd de verluchtingspleten schoon.

Onderhoud



- Gebruik alleen reserve-onderdelen en accessoires die door de fabrikant zijn geleverd en aanbevolen.
- Kijk het apparaat voor elk gebruik visueel na. Gebruik het apparaat niet als veiligheidssystemen, schroeven of bouten ontbreken, versleten of beschadigd zijn.
- Controleer de borstel voor het gebruik ervan. Gebruik geen beschadigde borstels. Vervang een beschadigde of versleten borstel.

Bewaring

- Bewaar het apparaat op een droge en stofvrije plaats en buiten het bereik van kinderen.
- Bewaar het apparaat niet langdurig in direct zonlicht. Het apparaat zou beschadigd kunnen worden.
- Wikkel het apparaat niet in kunststofzakken, aangezien zich zo vocht en schimmel kunnen ontwikkelen.

Verwerking en milieubescherming

Breng het toestel, de accessoires en de verpakking naar een milieuvriendelijke recycling.



Machines horen niet bij huishoudelijk afval thuis.

- Lever uw apparaat in bij een recyclepunt. De gebruikte kunststof en metalen delen kunnen per soort worden gescheiden en zo geschikt worden gemaakt voor hergebruik. Voor vragen hieromtrent kunt u terecht bij ons servicecenter.
- De afvalverwijdering van uw defecte ingezonden apparaten voeren wij gratis door.

Garantie

- Wij geven 24 maanden garantie op dit product. Bij commercieel gebruik vervalt de garantie.
- Deze garantiebepaling is niet van toepassing op beschadigingen die het gevolg zijn van natuurlijke slijtage, onreglementair gebruik of overbelasting. Bepaalde onderdelen van de pomp worden blootgesteld aan natuurlijke slijtage. Deze onderdelen vallen niet onder de garantiebepaling. Hieronder vallen in het bijzonder: borstels, spatbescherming.
- De vereiste voorwaarde voor garantievergoedingen is bovendien dat de in de gebruiksaanwijzing verstrekte instructies voor de reiniging en het onderhoud in acht genomen werden.
- Beschadigingen, die door materiaal- of fabricagefouten ontstaan zijn, worden gratis door schadeloosstelling of door een herstelling verholpen. De vereiste voorwaarde is, dat het niet-gedemonteerde apparaat met aankoopbewijs en garantiekaart bij de handelaar gereclameerd wordt.

Reparatieservice

- Herstellingen, die niet onder de garantie ressorteren, kunt u tegen facturatie door ons servicecenter laten doorvoeren. Ons servicecenter maakt graag voor u een bestek op. Wij kunnen apparaten slechts behandelen indien ze voldoende verpakt en gefrankeerd toegezonden werden.
- **Opgelet:** In geval van klachten of service dient u uw apparaat in een gereinigde toestand en met een vermelding

van het defect naar het adres van ons servicecenter te zenden.

Ongefrankeerd – als oningepakt vrachtgoed, als expresgoed of met een andere speciale vracht – ingezonden apparaten worden niet aangenomen.

- De afvalverwijdering van uw defecte ingezonden apparaten voeren wij gratis door.

Reserveonderdelen/Accessoires

Reserveonderdelen en accessoires verkrijgt u op www.grizzly-service.eu

Indien u geen Internet hebt, neem dan telefonisch contact op met het “Grizzly Service-Center”. Hou de onderstaande bestelnummers klaar.

Benaming	Artikelnummer.
Nylonborstel (grijs, voor hout/WPC)	89040406
Nylonborstel (zwart, voor steen/beton)	89040407
Metalen borstel, smal	89040408
Borstelhouder	91105270
Geleidingsrol	91105271
Hulphandgreep met opbergvak voor vervangborstels	91105273



Si prega di leggere con attenzione le presenti istruzioni per l'uso la prima volta che si usa l'apparecchio. Conservare con cura il presente manuale d'uso e consegnarlo al successivo utilizzatore prestando attenzione che sia sempre a disposizione di chi usa l'apparecchio.

Contenuto

Uso previsto	52
Norme di sicurezza	52
Simboli grafici sull'apparecchio	52
Simboli riportati nelle istruzioni.....	53
Norme generali di sicurezza.....	53
Descrizione generale	57
Contenuto della confezione.....	57
Illustrazione	57
Descrizione del funzionamento	58
Dati tecnici	58
Istruzioni di montaggio	58
Inserimento/sostituzione della spazzola	59
Montaggio del rullo di guida	59
Montaggio dell'impugnatura supplementare	59
Uso	59
Accensione e spegnimento	59
Impostazioni sull'apparecchio	60
Avvertenze per l'utilizzo	60
Scelta della spazzola adatta	61
Pulizia e manutenzione	61
Pulizia.....	61
Manutenzione.....	61
Conservazione	61
Smaltimento/Tutela dell'ambiente	62
Garanzia	62
Servizio di riparazione	62
Ricambi/Accessori	63
Traduzione della dichiarazione di conformità CE originale	102
Grizzly Service-Center	107

Uso previsto

L'apparecchio è idoneo per rimuovere erbacce e muschio nelle fughe delle piastrelle, in pavimentazioni in gomma o nei solchi dei marciapiedi in ambito domestico. L'apparecchio non è destinato a un uso commerciale.

Ogni altro impiego non espressamente consentito nel presente manuale, può causare danni all'apparecchio e rappresentare un serio pericolo per l'utente.

L'utente o l'operatore è responsabile di eventuali incidenti o danni ad altre persone o alla loro proprietà.

Il produttore non si fa carico di eventuali danni causati da un uso improprio o da un azionamento errato.

Norme di sicurezza

Simboli grafici sull'apparecchio



Attenzione!



Leggere le istruzioni per l'uso.



Pericolo di lesioni da corpi estranei proiettati in aria!



Tenere lontane dall'apparecchio le persone non addette ai lavori.



Attenzione!



Pericolo di lesioni a causa dell'utensile in rotazione!
Tenere lontano piedi e mani.



Indossare una mascherina e delle cuffie!



Non esporre l'apparecchio all'umidità.



Attenzione! Staccare la spina!
Prima dei lavori di pulizia e manutenzione e quando il cavo di allacciamento è danneggiato.



Indossare i guanti!



Indicazione del livello di rumore L_{WA} in dB.



Le apparecchiature non si devono smaltire insieme ai rifiuti domestici.



Classe di protezione II



Senso di rotazione della spazzola

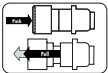

Uso, alloggiamento della spazzola

Simboli riportati nelle istruzioni



Simboli di pericolo con indicazioni relative alla prevenzione di danni a cose e persone.



Simboli di pericolo con indicazioni per prevenire danni alle persone dovuti a una scossa elettrica.



Simboli di divieto (al posto del punto esclamativo il divieto viene delucidato) con indicazioni relative alla prevenzione di danni.



Simboli di avvertenza con informazioni relative ad un

uso corretto dell'apparecchio.

Norme generali di sicurezza

Durante l'uso del dispositivo devono essere osservate le indicazioni di sicurezza.

Uso dell'apparecchio



Attenzione: in questo modo si evitano incidenti e ferite:

Lavori preliminari:

- *Questo apparecchio può essere usato da bambini a partire da 8 anni come anche da persone con capacità fisiche, sensoriali o mentali ridotte o senza esperienze e conoscenze, se sono sorvegliati o istruiti sull'uso sicuro dell'apparecchio e comprendono i pericoli che ne scaturiscono. I bambini non devono giocare con l'apparecchio. La pulizia e la manutenzione da parte dell'utilizzatore non devono essere eseguite da bambini senza sorveglianza.*
- Non permettere mai che i bambini o altre persone che non abbiano letto le istruzioni d'uso utilizzino l'apparecchio. Possono essere in vigore delle disposizioni di legge locali che stabiliscono l'età minima dell'utilizzatore.
- Verificare che terze persone o animali non sostino in prossimità della zona di lavoro. Non lasciare che il dispositivo venga toccato. Prestare particolare attenzione ai bambini.

- Durante il lavoro indossare sempre un abbigliamento da lavoro idoneo e dispositivi di protezione:
 - indossare occhiali protettivi. La mancata osservanza può causare lesioni agli occhi dovute alla proiezione dei pezzi.
 - Durante il lavoro indossare le cuffie.
 - Indossare stivali o scarpe con suola antiscivolo e pantaloni lunghi e resistenti oltre a guanti da lavoro. Non utilizzare l'apparecchio se si è a piedi nudi o se si indossano sandali aperti.
- Non lavorare se l'apparecchio è danneggiato, non integro o modificato senza l'approvazione del produttore. Non utilizzare mai l'apparecchio con componenti di protezione difettosi. Prima dell'uso verificare lo stato di sicurezza dell'apparecchio, in particolare l'interruttore e la copertura di protezione.
- Non mettere mai fuori uso i dispositivi di protezione (paraschizzi). In tal modo si garantisce il mantenimento della sicurezza dell'apparecchio.

Uso:

- Durante il lavoro verificare la sede salda. Durante il lavoro in zone in pendenza prestare particolare attenzione.
- Non usare l'apparecchio in caso di stanchezza o dopo l'assunzione di alcol, droghe o di medicinali. Di tanto in tanto interrompere il lavoro per fare una pausa.
- Non lavorare con la pioggia, in condizioni meteo avverse o in ambiente umido. Lavorare solo con una buona illuminazione.
- Tenere la spazzola lontana da tutte le parti del corpo, soprattutto mani e piedi quando si accende il motore o con il motore in funzione.
- Non avviare l'apparecchio se è ruotato o non si trova nella posizione di lavoro.
- Spegnere il motore e staccare la spina, se:
 - non si utilizza l'apparecchio,
 - lo si lascia incustodito,
 - lo si pulisce, sottopone a manutenzione e prima delle verifiche,
 - lo si trasporta da un punto all'altro,
 - si rimuove o sostituisce la spazzola di lavoro.
- Non provare mai a fermare con la mano la spazzola. Aspettare sempre che si fermi da sola.
- Non utilizzare l'apparecchio per rimuovere erbacce o muschio che non si trovano sul terreno, ad esempio muschio che cresce su muri, piastrelle, ecc.
- Ispezionare la spazzola prima dell'uso.
- Non utilizzare spazzole danneggiate. Sostituire la spazzola quando usurata o danneggiata.
- La spazzola non deve essere montata su apparecchi il cui numero di giri è superiore al numero di giri della spazzola massimo ammesso.
- Con l'apparecchio in funzione non attraversare vie o strade

ghiaiose. La ghiaia può essere proiettata in aria e causare lesioni.

- Non utilizzare l'apparecchio in prossimità di liquidi o gas infiammabili. L'inosservanza di quanto sopra provoca un pericolo di incendio o esplosione.
- Conservare l'apparecchio in un luogo asciutto e fuori dalla portata dei bambini.



Attenzione! In tal modo si evitano danni all'apparecchio e possibili conseguenti danni alle persone:

Curare l'apparecchio:

- Assicurarsi che le aperture di aerazione dell'apparecchio non siano occluse.
 - Utilizzare solo pezzi di ricambio e accessori che sono forniti e consigliati dal produttore.
 - Non provare a riparare da soli l'apparecchio. Tutti gli interventi non indicati nelle presenti istruzioni devono essere eseguiti esclusivamente dai centri di assistenza da noi autorizzati.
 - Maneggiare l'apparecchio con cautela. Mantenere gli utensili puliti, in modo da ottenere prestazioni migliori e una maggiore sicurezza. Attenersi alle istruzioni di manutenzione.
 - Non sovraccaricare l'apparecchio. Lavorare solo nell'intervallo di prestazioni indicato. Non utilizzare macchine a basse prestazioni per lavori pesanti. Non utilizzare l'apparecchio per scopi non conformi.
- Prima di ogni uso effettuare un controllo a vista dell'apparecchio. Non utilizzare l'apparecchio se i dispositivi di protezione, le viti o i perni mancano, sono usurati o danneggiati.
 - Le spazzole non devono essere montate su macchine il cui numero di giri è superiore al numero di giri massimo ammesso della spazzola.
 - Le spazzole danneggiate non devono essere utilizzate.
 - Scolorimento da ruggine o altri segni di deformazione chimica o meccanica sul materiale di rivestimento possono causare guasti alla spazzola prima del tempo.
 - Le spazzole devono essere conservate in opportuni scaffali, contenitori o scatole in modo da proteggerle dai seguenti agenti:
 - Elevata umidità dell'aria, caldo, acqua o altri liquidi che potrebbero causare il danneggiamento della spazzola
 - Acidi o vapori di acidi che potrebbero causare danneggiamenti
 - Temperature così basse da poter causare condensazione sulle spazzole se esse vengono esposte a zone ad elevate temperature
 - Deformazioni di qualsiasi componente della spazzola

Sicurezza elettrica:



Attenzione: in questo modo potete evitare incidenti e lesioni dovuti a scosse elettriche:

- Non passare mai con l'apparecchio collegato sul cavo di prolunga. Condurre il cavo di prolunga essenzialmente dietro l'operatore.
Se il cavo viene danneggiato durante l'uso, staccarlo subito dalla rete. Non toccare il cavo prima di averlo scollegata dalla rete elettrica. Pericolo di scossa elettrica.
- Prima di ogni utilizzo verificare il cavo di rete e il cavo di prolunga per eventuali danni e segni di usura. **Non utilizzare l'apparecchio se il cavo è danneggiato o usurato.** I cavi di rete danneggiati aumentano il rischio di folgorazione.
- Se il cavo di allacciamento di questo apparecchio è danneggiato, deve essere sostituito dal produttore o dal suo servizio clienti o da una persona qualificata con un cavo particolare per evitare pericoli.
- Assicurarsi che la tensione di rete coincida con i dati riportati sulla targhetta.
- Collegare l'apparecchio a una presa protetta da interruttore differenziale (Residual Current Device) con corrente di attivazione non superiore a 30 mA.
- Proteggere l'apparecchio dall'umidità. L'apparecchio non deve essere utilizzato né umido né

in ambiente umido. La penetrazione di acqua nell'apparecchio aumenta il rischio di scossa elettrica.

- Evitare di toccare con il corpo le parti messe a terra (ad es. recinzioni in metallo, paletti in metallo). Sussiste un rischio maggiore di scossa elettrica se il corpo è messo a terra.
- Utilizzare solo prolunghe al massimo di 75 m di lunghezza e previste per l'uso all'aperto. La sezione del filo della prolunga deve essere almeno 2,5 mm². Prima dell'uso srotolare completamente un tamburo avvolgicavo. Verificare il cavo per eventuali danni.
- Non far passare mai l'apparecchio collegato sopra il cavo di prolunga. Condurre il cavo di prolunga essenzialmente dietro l'operatore. Il cavo di prolunga può staccarsi accidentalmente.
- Per l'applicazione del cavo di prolunga utilizzare l'apposito gancio per il cavo.
- Non portare mai l'apparecchio afferrandolo dal cavo. Non utilizzare il cavo per staccare la spina dalla presa. Proteggere il cavo da calore, olio e spigoli appuntiti.

ASSISTENZA TECNICA

- a) **Fare riparare l'utensile elettrico da personale specializzato qualificato e solo con ricambi originali.** In questo modo si garantisce il mantenimento della sicurezza dell'utensile elettrico.

RISCHI RESIDUI

Anche se questo utensile elettrico viene usato conformemente alle disposizioni, rimangono sempre rischi residui. I seguenti pericoli possono verificarsi in relazione alla tipologia costruttiva e al tipo di esecuzione di questo elettrodomestico:

- a) Danni agli occhi se non protezione degli occhi adeguata è usurato.
- b) Danni all'udito, qualora non venga indossata un'adeguata protezione dell'udito.
- c) Danni alla salute risultanti dalle oscillazioni mano-braccio, quando l'apparecchio viene usato per un periodo prolungato o non viene condotto o mantenuto conformemente alle disposizioni.



Avvertenza! Questo utensile elettrico genera un campo magnetico durante il funzionamento. In determinate condizioni questo campo può compromettere gli impianti medici attivi o passivi. Per ridurre il pericolo di lesioni gravi o letali, consigliamo alle persone con impianti medici di consultare il medico e il produttore dell'impianto medico prima di azionare la macchina.

Descrizione generale



Troverete le figure relative all'uso ed alla manutenzione nel lato 2+3.

Contenuto della confezione

Rimuovere l'apparecchio dalla confezione e controllare se è completo. Smaltire il materiale di imballaggio secondo le disposizioni.

- Spazzola di pulizia elettrica universale
- Rullo di guida
- Impugnatura supplementare con alloggiamento per spazzola di ricambio
- 1 Spazzola in nylon (nera, per pietra/calcestruzzo) (ERB 550-3U + ERB 550-2S)
- 1 Spazzola di metallo (ERB 550-3U + ERB 550-2S)
- 1 Spazzola in nylon (grigia, per legno/WPC) (ERB 550-3U + ERB 550-1H)
- Chiave a brugola esagonale
- Istruzioni per l'uso

Illustrazione



- 1 Maniglia
- 2 Accensione/spengimento
- 3 Cavo di alimentazione
- 4 Blocco accensione
- 5 Scarico della trazione
- 6 Vite per impugnatura, Impugnatura supplementare
- 7 Manicotto filettato per la regolazione della lunghezza impugnatura
- 8 Manico telescopico
- 9 Paraschizzi
- 10 Spazzola in nylon (nera, per pietra/calcestruzzo)
- 11 Rullo di guida
- 12 Testa motore

- 13 Impugnatura supplementare
 - 14 Regolatore del numero di giri
 - 15 Alloggiamento della spazzola (spazzola di metallo)
 - 16 Chiave a brugola esagonale
 - 17 Spazzola metallica, stretta
 - 18 Spazzola in nylon (grigia, per legno/WPC)
- B**
- 19 Posizione di lavoro
 - 20 Posizione di trasporto
 - 21 Tasto di arresto, rullo di guida

Descrizione del funzionamento

La spazzola per fughe a mano ha come attuatore un motore elettrico.

Per pulire le fughe e le superfici a seconda delle esigenze si possono utilizzare tre diverse spazzole.

Il manico telescopico permette di lavorare in una posizione eretta confortevole.

La seguente descrizione illustra il funzionamento dei componenti.

Dati tecnici

Spazzola di pulizia elettrica universale ERB 550-3U, ERB 550-2S, ERB 550-1H

Tensione del motore ... 230-240 V~, 50 Hz

Potenza P 500 W

Classe di protezione  II

Tipo di protezione IPX0

Numero di giri n_{max} 600-1200 min⁻¹

Peso (senza accessori) 3,6 kg

Livello di pressione sonora

(L_{pA}) 81,5 dB(A); $K_{pA} = 3$ dB

Livello di potenza sonora (L_{WA})

misurata 93,9 dB(A); $K_{WA} = 2,04$ dB

garantito 96 dB(A)

Vibrazioni (a_h)

impugnatura

supplementare . 3,542 m/s²; K= 1,5 m/s²

maniglia 2,421 m/s²; K= 1,5 m/s²

I valori di rumorosità e vibrazione sono stati determinati conformemente alle prescrizioni e norme citate nella dichiarazione di conformità.

Il valore di emissione di vibrazioni indicato è stato misurato attraverso un procedimento di controllo standardizzato e può essere utilizzato per il confronto di un apparecchio elettrico con un altro.

Il valore di emissione di vibrazioni indicato può essere anche utilizzato per una prima valutazione dell'esposizione alla quale si è soggetti.



Avvertenza:

Durante l'uso effettivo dell'apparecchio elettrico, il livello di emissione di vibrazioni può differire da quello indicato a seconda della tipologia e della modalità d'uso. Cercare di limitare il più possibile l'esposizione alle vibrazioni. Per attenuare l'esposizione alle vibrazioni si possono ad esempio indossare guanti durante l'utilizzo dell'utensile e limitare l'orario di lavoro. In tal senso occorre tenere conto di tutte le componenti del ciclo operativo (ad esempio i momenti in cui l'apparecchio elettrico è spento e quelli in cui è acceso, ma opera senza carico).



Istruzioni di montaggio



L'alloggiamento della spazzola (15), la chiave a brugola esagonale (16) e la spazzola di metallo (17) si trovano nei due vani all'interno dell'impugnatura supplementare (13).

Inserimento/sostituzione della spazzola

1 Spazzola in nylon (10/18):

Allentare/serrare la vite di fissaggio all'interno della spazzola di nylon (10/18) con la chiave a brugola esagonale (16) sulla testa del motore (12).

2 Spazzola di metallo (17):

1. Separare l'alloggiamento della spazzola (15) fissandolo alla testa del motore (12) (vedere **A**). Rilasciare l'alloggiamento della spazzola (15), che torna nella posizione iniziale.
2. Utilizzare la spazzola desiderata.
3. Per estrarre la spazzola separare l'apposito alloggiamento (15) e rimuovere la spazzola (vedere **B**).

Montaggio del rullo di guida

- 3 1. Innestare il rullo di guida (11) sulla testa del motore (12). Si innesta emettendo un suono.
 - **In caso di utilizzo della spazzola di nylon (10/18)** portare il rullo di guida (11) in posizione di trasporto (20).
 - **In caso di utilizzo della spazzola di metallo (17)** portare il rullo di guida (11) in posizione di lavoro (19).
2. Allentare il rullo di guida (11) premendo il tasto di arresto (21) ed estrarre il rullo di guida (11).

Montaggio dell'impugnatura supplementare

- 4 1. Svitare l'impugnatura supplementare (13).
2. Inserire l'impugnatura supplementare (13) nel supporto al di sotto della maniglia (1).
3. Serrare l'impugnatura supplementare (13) con la vite a manopola (6).
Sono possibili diverse posizioni.

Uso



Attenzione, pericolo di lesioni!
Verificare il corretto funzionamento dell'apparecchio prima di ogni uso.
Durante il lavoro indossare sempre una protezione per gli occhi.



Prima di qualsiasi operazione sull'apparecchio, staccare la spina di rete. Pericolo di lesioni.



Rispettare le direttive sull'inquinamento acustico e le disposizioni di legge locali.

Accensione e spegnimento

1. Per garantire lo scarico della trazione formare con l'estremità della prolunga un occhiello e appenderlo nello dispositivo di scarico della trazione (5). Vedere l'immagine dei dettagli **A**.
2. Attaccare l'apparecchio alla tensione di rete.
3. Per accendere, azionare con il pollice il blocco di accensione (4) e quindi premere l'interruttore di accensione/spegnimento (2). Rilasciare il blocco di accensione.

4. Per spegnere l'apparecchio rilasciare l'interruttore di accensione/spegnimento (2). Un funzionamento permanente non è possibile.



Dopo lo spegnimento dell'apparecchio, la spazzola continua a girare per un breve tempo. Tenere lontano mani e piedi.



L'interruttore di accensione/spegnimento non deve essere bloccato. In presenza di un interruttore danneggiato non è consentito l'uso dell'apparecchio. Pericolo di lesioni quando dopo che si è lasciato l'interruttore di accensione/spegnimento il motore non si spegne.

Impostazioni sull'apparecchio

Regolazione della lunghezza:

il manico telescopico vi aiuta a regolare l'apparecchio in base alla vostra altezza.

Allentare il manicotto filettato (7). Portare il manico telescopico (8) alla lunghezza desiderata e riavvitare saldamente il manicotto filettato.

Regolazione del paraschizzi:

È possibile spostare il paraschizzi (9) spingendolo in avanti e all'indietro.

Regolazione della coppia:

È possibile regolare la coppia in sei livelli sul regolatore del numero di giri (14).

Avvertenze per l'utilizzo



Attenzione, pericolo di lesioni!

- Ispezionare la spazzola prima dell'uso.
- Non utilizzare spazzole danneggiate. Sostituire la spazzola quando usurata o danneggiata.
- Usare solo spazzole originali.
- Non lavorare mai in caso di pioggia o fondo bagnato. Sussiste il pericolo di scossa elettrica.
- In corrispondenza di pendenze, lavorare sempre obliquamente ad esse.
- Evitare il contatto con ostacoli fissi (pietre, mura, staccionate, ecc.) per non danneggiare l'apparecchio.
- Durante le pause e per il trasporto, disattivare l'apparecchio e attendere che la spazzola si fermi.

Uso dell'apparecchio:



Durante il lavoro non strofinare mai la spazzola su pavimenti di plastica o di altro materiale. Altrimenti la superficie può graffiarsi o danneggiarsi. Per questi danni non ci assumiamo alcuna responsabilità.

- Far procedere l'apparecchio a passo d'uomo.
- La freccia  indica il senso di rotazione della spazzola sul paraschizzi.
- Testare l'apparecchio prima dell'uso su pavimenti sensibili in punti non visibili.

Scelta della spazzola adatta

La sostituzione delle spazzole è descritta nel capitolo „Istruzioni di montaggio“.

Spazzola in nylon (nera, per pietra/calcestruzzo, **A** n. 10):

Per rimuovere macchie ostinate ed erbacce su fondi non sensibili.

Spazzola di metallo (**A** n. 17):

Per rimuovere erbacce, macchie e muschio da piccole fughe sottili.

Spazzola in nylon (grigia, per legno/WPC), **A** n. 18):

Per rimuovere erbacce, macchie e muschio da legno e materiali sensibili simili.



Utilizzare la spazzola di metallo/ spazzola di nylon (nera, per pietra/ calcestruzzo) solo su fondo non sensibile (strada, marciapiede), in quanto il rivestimento potrebbe danneggiarsi o graffiarsi.

Pulizia e manutenzione



Prima di qualsiasi operazione sull'apparecchio, staccare la spina di rete.



Rivolgersi al servizio clienti autorizzato per i lavori non contemplati dalle presenti istruzioni d'uso. Pericolo di lesioni!

Pulizia



Non spruzzare l'apparecchio con acqua e non pulirlo sotto acqua corrente. Esiste il pericolo di scosse elettriche e il rischio di danneggiare l'apparecchio.

Tenere l'apparecchio sempre pulito. Non usare detergenti o solventi.

- Dopo ogni uso pulire l'apparecchio, la spazzola e il paraschizzi con una spazzola morbida o un panno.
- Tenere pulite le fessure di aerazione.

Manutenzione



- Utilizzare solo pezzi di ricambio e accessori che sono forniti e consigliati dal produttore.
- Prima di ogni uso effettuare un controllo a vista dell'apparecchio. Non utilizzare l'apparecchio se i dispositivi di protezione, le viti o i perni mancano, sono usurati o danneggiati.
- Ispezionare la spazzola prima dell'uso. Non utilizzare spazzole danneggiate. Sostituire la spazzola quando usurata o danneggiata.

Conservazione

- Conservare l'apparecchio in un luogo asciutto e privo di polvere, lontano dalla portata dei bambini.
- Non esporre l'apparecchio per lungo tempo alla luce solare diretta. L'apparecchio potrebbe danneggiarsi.
- Non avvolgere l'apparecchio in un sacchetto di plastica, in quanto potrebbero formarsi umidità e funghi.

Smaltimento/Tutela dell'ambiente

Introdurre l'apparecchio, gli accessori e l'imballaggio nei contenitori adibiti alla raccolta differenziata.



Le apparecchiature non si devono smaltire insieme ai rifiuti domestici.

- Consegnare l'apparecchio ad un centro di riciclaggio. Le parti in plastica e in metallo possono essere suddivise per tipo per poi essere portate al centro di riciclaggio. Domandare a tal proposito il nostro centro assistenza.
- Lo smaltimento degli apparecchi difettosi consegnati viene effettuato gratuitamente.

Garanzia

- Per questo apparecchio forniamo 24 mesi di garanzia. In caso di un impiego per uso commerciale decade la garanzia.
- I danni riconducibili ad usura, sovraccarico o utilizzo improprio non sono coperti da garanzia. Alcune parti sono soggette a normale usura e non sono coperte da garanzia. Si tratta in particolare di: filtri o inserti.
- Requisito essenziale per le prestazioni in garanzia è inoltre che le indicazioni riportate alla voce Pulizia e Manutenzione siano state rispettate.
- I danni che siano risultati da difetti del materiale o errori di costruzione verranno eliminati senza alcun costo, tramite sostituzione del prodotto o la riparazione dello stesso.
Per usufruire della garanzia è necessario che l'apparecchio sia spedito -

smontato - al rivenditore unitamente alla prova d'acquisto e al tagliando di garanzia.

Servizio di riparazione

- Le riparazioni che non siano coperte da garanzia potranno essere eseguite a pagamento dal nostro Centro di Assistenza tecnico. Il nostro Centro di Assistenza tecnico vi farà volentieri un preventivo. Potremo accettare solo quelle apparecchiature che siano state adeguatamente imballate e sufficientemente affrancate.
- **Attenzione:** Si prega di consegnare l'apparecchiatura, in caso di reclamo o di riparazione, pulita e con l'indicazione del difetto, all'indirizzo del nostro Servizio di Assistenza tecnica.
Le apparecchiature inviate non affrancate - come merce voluminosa, per espresso o con altra spedizione speciale - non potranno essere accettate.
- Lo smaltimento degli apparecchi difettosi consegnati viene effettuato gratuitamente.

Ricambi/Accessori

**È possibile ordinare pezzi di ricambio e accessori all'indirizzo
www.grizzly-service.eu**

Se non si dispone di una connessione Internet, contattare il centro di assistenza (vedere "Grizzly Service-Center").

Denominazione	Numeri d'ordine
Spazzola in nylon (grigia, per legno/WPC)	89040406
Spazzola in nylon (nera, per pietra/calcestruzzo)	89040407
Spazzola metallica, stretta	89040408
Alloggiamento della spazzola	91105270
Rullo di guida	91105271
Impugnatura supplementare con alloggiamento per spazzola di ricambio	91105273



Před prvním uvedením do provozu si pro vaši bezpečnost a bezpečnost ostatních pozorně přečtěte tento provozní návod dříve, než začnete čerpadlo používat. Tento návod dobře uschovejte a předejte jej každému dalšímu uživateli, aby byly tyto informace kdykoliv k dispozici.

Turiny

Účel použití	64
Bezpečnostní pokyny	64
Symboly na přístroji.....	64
Symboly v návodu.....	65
Všeobecné bezpečnostní pokyny	65
Obecný popis	69
Rozsah dodávky.....	69
Přehled.....	69
Popis funkce.....	70
Technické údaje	70
Návod k montáži	70
Nasazení/výměna kartáče.....	70
Montáž vodících koleček.....	71
Montáž přídatné rukojeti.....	71
Obsluha	71
Zapnutí a vypnutí	71
Nastavení na přístroji	71
Pracovní pokyny.....	72
Výběr správného kartáče	72
Čištění a údržba	72
Čištění.....	73
Údržba.....	73
Skladování	73
Likvidace/ochrana životního prostředí	73
Záruka	73
Náhradní díly / Příslušenství	74
Opravy Služby	74
Originalios EB atitikties deklaracijos vertimas	103
Grizzly Service-Center	107

Účel použití

Přístroj je vhodný k odstraňování plevelů a mechu v dlažebních spárech, sdružených dlažbách nebo obrubníkových žlabech v domácnostech. Tento přístroj není určený pro komerční využití.

Každé jiné použití, které v tomto návodu není výslovně povoleno může vést k poškození přístroje a k vážnému nebezpečí pro uživatele. Obsluhující osoba nebo uživatel jsou odpovědní za nehody nebo poranění jiných osob či poškození majetku.

Výrobce neručí za škody, které byly způsobeny nesprávným používáním nebo chybou obsluhou.

Bezpečnostní pokyny

Při používání stroje je nutné dodržovat bezpečnostní pokyny.

Symboly na přístroji



Pozor!



Přečtěte si návod k použití



Nebezpečí poranění odmrštěním dílů! Ostatní osoby se nesmí pohybovat v rizikové oblasti.



Pozor!
Nebezpečí zranění točícím se nástrojem!



Mějte ruce a nohy v bezpečné vzdálenosti.



Používejte ochranu zraku a sluchu.



Přístroj nevystavujte vlhkosti.



Pozor! Před čistícími a údržbářskými pracemi na nástroji vypněte nástroj a vytáhněte síťovou zástrčku ze zásuvky.



Noste ochranné rukavice!



Údaj o hladině hluku L_{WA} v dB



Elektrické přístroje nepatří do domácího odpadu.



Třída ochrany II



Směr chodu kartáče

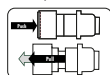

Obsluha, upnutí kartáče

Symbody v návodu



Výstražné značky s údaji pro zabránění škodám na zdraví anebo věcným škodám.



Označení nebezpečí s informacemi o zabránění zranění osob v důsledku zasažení elektrickým proudem.



Příkazové značky (za vykřičníkem je vysvětlen příkaz) s údaji pro prevenci škod.



Informační značky s informacemi pro lepší zacházení s nástrojem.

Všeobecné bezpečnostní pokyny

Práce s nástrojem



Pozor: Takto se vyvarujete úrazům a poraněním:

Příprava:

- Tento přístroj smí používat použít osoby s omezenými fyzickými, smyslovými nebo duševními schopnostmi nebo mající nedostatek zkušeností a znalostí, pokud je na ně dohlíženo nebo byly ohledně bezpečného používání přístroje poučeny a chápou nebezpečí z něj vyplývající. Děti si s přístrojem nesmí hrát.
- Nikdy nedovolte používat tento nástroj dětem anebo jiným osobám, které neznají návod k obsluze. Místní ustanovení mohou stanovit minimální věk obsluhující osoby.
- Nepřipouštějte přiblížení lidí – především dětí – a domácích zvířat k tomuto nástroji. Přerušujte práci, když se tyto zdržují v blízkosti. Zabraňte kontaktu s přístrojem.
- Používejte pracovní oděv a osobní ochrannou výstroj! Zásadně noste ochranné brýle anebo ochranu očí, ochranu sluchu, holiny anebo obuv s podrážkou odolnou proti skluzu a robustní, dlouhé kalhoty jakož i pracovní rukavice. Nepoužívejte tento nástroj, když jste bosí anebo když nosíte otevřené sandály. Ochranné zařízení a osobní

ochranné výstroje chrání Vaše vlastní zdraví a zdraví ostatních a zabezpečují plynulý provoz tohoto nástroje.

- Nepracujte s poškozeným, neúplným nebo bez souhlasu výrobce přestavěným nástrojem. Nikdy nepoužívejte tento nástroj s defektní ochrannou výstrojí. Kontrolujte před používáním tohoto nástroje jeho bezpečnostní stav, obzvláště vypínače a ochranného krytu. Nikdy nezrušte účinnost ochranných zařízení. Tím je zajištěno, že zůstane zachována bezpečnost přístroje.

Použití:

- Dbejte při práci na bezpečný postoj. Buďte obzvláště opatrní při práci na svahu. Takto můžete v případě neočekávaných situací lépe kontrolovat přístroj.
- Nepracujte s tímto nástrojem, jste-li unaveni nebo po požití alkoholu nebo tabletek. Udělejte si vždy včas pracovní přestávku. Moment nepozornosti při používání přístroje může vést k těžkým poraněním.
- Nepracujte za deště, při špatném počasí nebo ve vlhkém prostředí. Pracujte pouze za dobrého osvětlení. Takto zabráníte nehodám.
- Když zapínáte motor a při běžícím motoru, držte řezací strunu vzdáleně od všech částí těla, především od rukou a od nohou. Hrozí nebezpečí pořezání.
- Nestartujte tento nástroj, když je v obrácené poloze anebo když se nenachází v pracovní poloze.
- Vypněte motor a vytáhněte síťovou zástrčku ze zásuvky, když:
 - tento nástroj nepoužíváte,
 - ho necháváte bez dozoru,
 - ho čistíte,
 - ho přenášíte z jednoho místa na druhé,
 - snímáte anebo vyměňujete řezací zařízení, jakož i když rukou nastavujete délku řezací struny.
- Přesvědčte se o tom, že při uvedení do chodu a během práce nepřijde žací hlava do styku s kameny, šterkem, dráty anebo s jinými cizími tělesy. Nebezpečí poranění odmrštěným dílů.
- Buďte ostražití vůči poruchám na všech zařízeních, které slouží k odštížení délky vlákna. Po vytažení nového vlákna vždy zastavte stroj v jeho běžné pracovní poloze, než bude zapnut.
- Dejte pozor na odřezávač struny. Tento může způsobit těžké řezné rány.
- Nikdy nezkoušejte zastavit řezací zařízení (řezací strunu) rukou. Počkejte vždy, až než se zastaví samo od sebe. Kontakt s řezacím zařízením může vést k poranění.
- Používejte pouze originální řezací strunu. Použití kovového drátu namísto plastové řezací struny je zakázané. Toto může

mít za následek těžká poranění.

- Nepoužívejte tento nástroj na řezání trávy, která se nena- chází na zemi, např. trávy na stěnách, na skalách atd. Pou- žívání přístroje pro jiné než plá- nované používání může vést k nebezpečným situacím.
- Nepřekračujte s běžícím ná- strojem žádné šterkové ulice anebo stezky. Může dojít k od- létávání šterku a poranění.
- Nepoužívejte tento nástroj v blízkosti zápalných tekutin ane- bo plynů. Při nedbání na toto, existuje nebezpečí požáru ane- bo exploze.
- Uložte tento nástroj na suchém místě a mimo dosahu dětí.



Pozor! Takto se vyvarujete škodám na nástroji a případ- ně z nich vyplývajícím zdra- votním škodám:

Pečujte o Váš nástroj:

- Dbejte na to, aby nebyly větrací otvory nástroje ucpané.
- Používejte pouze ty náhradní díly a příslušenství, které jsou dodávané a doporučené vý- robcem.
- Nepokoušejte se sami opra- vovat tento nástroj. Veškeré práce, které nejsou uvedené v tomto návodu, smí být vykoná- vané pouze námi autorizovaný- mi servisními pracovišti.
- Zacházejte s Vaším nástrojem pečlivě. Udržujte nářadí čisté, abyste mohli lépe a bezpečněji pracovat. Dodržujte předpisy pro údržbu.

- Nepřetěžujte Váš nástroj. Pra- cujte pouze v udaném výko- novém rozmezí. Nepoužívejte výkonově slabé stroje pro těžké práce. Nepoužívejte Váš ná- stroj pro účely, pro které není určený.
- Před každým použitím proved- te optickou kontrolu nástroje. Nepoužívejte tento nástroj, když schází, jsou opotřebená anebo poškozená bezpečnost- ná zařízení, části řezacího zaří- zení anebo svorníky.
- Není dovoleno montovat kar- táče na stroje, jejichž počet otáček převyšuje nejvyšší do- volený počet otáček kartáče.
- Poškozený kartáč není dovole- no používat.
- Rezávé zbarvení nebo jiné pří- znaky chemické nebo mecha- nické změny materiálu kartáče mohou způsobit předčasně ukončení životnosti kartáče.
- Kartáče musí být uloženy ve vhodném regálu, boxu nebo skříni tak, aby byly chráněny před následujícími vlivy:
 - Vysoká vzdušná vlhkost, horko, voda a další kapaliny, které by mohly způsobit po- škození kartáče
 - Kyseliny nebo výpary z kyse- lin, které by mohly způsobit poškození kartáče
 - Teploty, které jsou tak nízké, že způsobují vznik konden- zátu na kartáči, jakmile jsou tyto přesunuty do prostoru s vyšší teplotou
 - Deformace některé ze sou- částí kartáče

Elektrická bezpečnost:



Pozor: takto se vyhnete nehodám a poraněním skrz elektrický úder:

- Před každým použitím zkontrolujte síťový přívod a poškození a stáří prodlužovacího kabelu. Přístroj nepoužívejte, pokud je kabel poškozený nebo opotřebený. Poškozené síťové připojovací kabely zvyšují riziko úrazu elektrickým proudem.
- Prodlužovací kabely musíte udržovat mimo dosah řezných nástrojů. Bude-li kabel během používání poškozen, okamžitě přístroj odpojte ze sítě. **PŘED ODPOJENÍM ZE SÍTĚ NESAHEJTE NA KABEL.** Hrozí nebezpečí požáru.
- Je-li přípojné vedení tohoto nástroje poškozené, musí být skrze výrobce anebo jeho servisní službu zákazníků anebo podobně kvalifikovanou osobou nahrazené, aby se vyvarovalo ohrožením.
- Dbejte, aby síťové napětí odpovídalo údajům uvedeným na typovém štítku.
- Zapojte přístroj do zásuvky s proudovým chráničem (Residual Current Device) s reakčním proudem nepřesahující 30 mA.
- Přístroj chraňte před vlhkostí. Přístroj nesmí být vlhký a ani nesmí být používán ve vlhkém prostředí. Proniknutím vody do přístroje se zvýší riziko úrazu elektrickým proudem.
- Zabraňte dotyku těla s uzemněnými díly (např. s kovovými ploty, kovovými sloupky). Hrozí zvýšené nebezpečí úrazu elektrickým proudem, je-li vaše tělo uzemněné.
- Používejte jen ty prodlužovací kabely, které jsou dlouhé maximálně 75 cm a jsou určeny pro použití v terénu. Průřez vodiče prodlužovacího kabelu musí činit minimálně 2,5 mm². Před použitím odvíňte celý kabel z navijáku. Zkontrolujte poškození kabelu.
- Se zapnutým přístrojem nikdy nepřecházejte přes prodlužovací kabel. Obsluhující osoba by měla síťový kabel ze zásady tahat za sebou. Prodlužovací kabel může být náhodně protnut.
- K uchycení prodlužovacího kabelu použijte k tomu určené zavěšení.
- Nenoste tento nástroj za kabel. Nepoužívejte kabel na to, aby se zástrčka vytáhla ze zásuvky. Chraňte kabel před horkem, olejem a ostrými hranami. Síťový připojovací kabel mohl být poškozen.

SERVIS

Svoje elektrické nářadí nechte opravit pouze kvalifikovaným odborným personálem a jenom pomocí originálních náhradních dílů. Tímto se zajistí to, že bezpečnost elektrického nářadí zůstává zachována.

ZBÝVAJÍCÍ RIZIKA

I když toto elektrické nářadí obsluhujete v souladu s předpisy, stále existují zbývající rizika. V souvislosti s technologií a konstrukcí tohoto elektrického nářadí se mohou vyskytovat následující rizika:

- Zranění očí, nebude-li nošena žádná vhodná ochrana očí.
- poškození sluchu, pokud není nasazena vhodná ochrana sluchu.
- poškození zdraví plynoucí z vibrací ruky a paže, pokud se přístroj používá delší dobu nebo není náležitě veden a udržován.



Varování! Toto elektrické nářadí vytváří během provozu elektromagnetické pole. Toto pole může za určitých okolností omezovat aktivní nebo pasivní lékařské implantáty. Pro snížení nebezpečí vážného nebo smrtelného zranění doporučujeme osobám s lékařskými implantáty před obsluhou stroje konzultovat implantát se svým lékařem a výrobcem.

Obecný popis



Obrázky týkající se ovládání přístroje najdete na straně 2+3.

Rozsah dodávky

Přístroj vybalte a zkontrolujte, je-li kompletní. Obalový materiál řádně zlikvidujte.

- Přístroj
- vodicí kolečko

- přídavná rukojeť s uložením náhradních kartáčů
- 1 x nylonový kartáč (černý, na kámen/beton) (ERB 550-3U + ERB 550-2S)
- 1 x kovový kartáč (ERB 550-3U + ERB 550-2S)
- 1 x nylonový kartáč (šedý, na dřevo/WPC) (ERB 550-3U + ERB 550-1H)
- klíč s vnitřním šestihranem
- návod k obsluze

Přehled



- horní držadlo
- spínač/vypínač
- Síťový kabel
- blokace zapnutí
- Zařízení pro odlehčení od tahu
- šroub rukojetě, přídavná rukojeť
- objímka se závitkem pro nastavení délky, rukojeť
- teleskopická násada
- ochrana proti střikání
- nylonový kartáč (černý, na kámen/beton)
- vodicí kolečko
- hlava motoru
- přídavná rukojeť
- regulátor otáček
- upnutí kartáče (kovový kartáč)
- klíč s vnitřním šestihranem
- kovový kartáč, úzký
- nylonový kartáč (šedý, na dřevo/WPC)



- pracovní poloha
- přepravní poloha
- aretační tlačítko, vodicí kolečko

Popis funkce

Ručně vedený spárový kartáč má jako pohon elektromotor.

Pro čištění spár a ploch lze použít podle potřeby tři různé kartáče.

Teleskopická násada umožňuje pracovat v příjemném, vzpřímeném držení těla.

Funkce obslužných částí je popsána následovně.

Technické údaje

Elektrický univerzální čistící kartáč

ERB 550-3U, ERB 550-2S, ERB 550-1H

Napětí motoru U 230-240 V~, 50 Hz

Výkon P 550 W

Třída ochrany II

Druh ochrany IPX0

Otáčky naprázdno n_{\max} 600-1200 min⁻¹

Hmotnost (bez příslušenství) 3,6 kg

Hladina akustického tlaku

(L_{pA}) 81,5 dB(A); $K_{pA} = 3$ dB

Úroveň akustického výkonu (L_{WA})

měřená 93,9 dB(A); $K_{WA} = 2,04$ dB

zaručená 96 dB(A)

Vibrace (a_h)

přídavná

rukojeť 3,542 m/s²; $K = 1,5$ m/s²

horní držadlo 2,421 m/s²; $K = 1,5$ m/s²

Akustické hodnoty a hodnoty vibrace byly určeny dle norem a předpisů, jmenovaných v prohlášení o konformitě.

Uvedená hodnota emisí vibrací byla měřena podle normovaného zkušební postupu a může se použít ke srovnání jednoho elektrického nářadí s jiným. Uvedená hodnota emisí vibrací se může použít také k odhadnutí přerušení funkce.



Výstraha:

Hodnota emisí vibrací se může během skutečného používání elektrického nářadí lišit od uvedené hodnoty, v závislosti na způsobu, kterým se elektrické nářadí používá. Existuje nutnost stanovit bezpečnostní opatření pro ochranu obsluhy, spočívající v odhadnutí přerušení funkce za podmínek skutečného používání (přitom je třeba zohlednit všechny podíly provozního cyklu, například doby, v nichž je elektrické nářadí vypnuté, a doby, v nichž je sice zapnuté, ale běží bez zatížení).



Návod k montáži



Upnutí kartáče (15), klíč s vnitřním šestihranem (16) a kovový kartáč (17) se nachází v obou přihrádkách v přídavné rukojeti (13).

Nasazení/výměna kartáče



1 Nylonový kartáč (10/18):

Povolte / upevněte upevňovací šroub uvnitř nylonový kartáč (10/18) pomocí klíče s vnitřním šestihranem (16) na hlavě motoru (12).



2 Kovový kartáč (17):

1. Roztlačte upnutí kartáče (15) a upevněte jej tak na hlavě motoru (12) (viz **A**). Upnutí kartáče (15) pusťte, toto zaskočí zpět do výchozí polohy.
2. Nasadte požadovaný kartáč.
3. K vyjmutí kartáče stiskněte upnutí kartáče (15) a vytáhněte kartáč (viz **B**).

Montáž vodicích koleček

- 3 1. Nastrčte vodicí kolečko (11) na hlavu motoru (12). Toto slyšitelně zaklapne.
 - **v případě použití nylonového kartáče (10/18)** nasadte vodicí kolečko (11) do přepravní polohy (20).
 - **v případě použití kovového kartáče (17)** nasadte vodicí kolečko (11) do pracovní polohy (19).
2. Povolte vodicí kolečko (11) stisknutím aretačního tlačítka (21) a vytáhněte vodicí kolečko (11).

Montáž přídatné rukojeti

- 4 1. Rozšroubujte přídatnou rukojeť (13).
2. Nasadte přídatnou rukojeť (13) do držáku pod rukojeť (1).
3. Přídatnou rukojeť (13) pevně přišroubujte šroubem rukojetě (6).
K dispozici je více aretačních stupňů.

Obsluha



Hrozí nebezpečí úrazu!
Před každým použitím zkontrolujte funkčnost přístroje.
Při práci s přístrojem vždy noste ochranu očí.



Před prováděním veškerých prací na přístroji vytáhněte zástrčku ze sítě. Hrozí nebezpečí poranění.



Dbejte na odpovídající akustickou ochranu a místní předpisy.

Zapnutí a vypnutí

1. Pro odlehčení od tahu vyformujte z konce prodlužovacího kabelu smyčku a zavěste ji do zařízení pro odlehčení od tahu (5). Viz detailní obrázek **A**.
2. Připojte tento nástroj na síťové napětí.
3. Pro zapnutí placem aktivujte blokaci zapnutí (4) a potom stiskněte spínač/vypínač (2). Blokaci zapnutí opět uvolněte.
4. Pro vypnutí uvolněte spínač/vypínač (2). Zapnutí na trvalý chod není možné.



Po vypnutí přístroje se kartáč ještě několik sekund otáčí. Ruce a nohy udržujte v bezpečné vzdálenosti.



Zapínač/vypínač se nesmí zaretovat. Je-li spínač poškozen, není nadále dovoleno s přístrojem pracovat. Nebezpečí zranění, pokud se po puštění zapínače/vypínače motor nevypne.

Nastavení na přístroji

Nastavení délky:

Teleskopická násada Vám umožňuje nastavit přístroj na svou osobní velikost.

Povolte objímku se závitem (7). Teleskopickou násadu (8) prodlužte na požadovanou délku a opět utáhněte objímku se závitem.

Nastavení ochrany proti stříkání:

Ochranu proti stříkání (9) můžete přestavit posunutím dopředu a dozadu.

Nastavení pčtu otáček:

Počet otáček můžete nastavit regulátorem otáček (14) v šesti stupních.

Pracovní pokyny



Pozor, nebezpečí poranění!

- Zkontrolujte kartáč před jeho použitím. Nepoužívejte poškozené kartáče. Vyměňte poškozený nebo opotřebovaný kartáč.
- Používejte pouze originální kartáče.
- Nepracujte za deště ani na mokřém povrchu. Hrozí nebezpečí úrazu elektrickým proudem.
- Na svazích pracujte vždy příčně po úbočí.
- Zabraňte kontaktu s pevnými překážkami (kameny, zdiva, laťkové ploty, atd), aby nedošlo k poškození přístroje.
- Během přestávek a pro přepravu přístroj vypněte a vyčkejte úplné zastavení kartáče.

Práce s přístrojem:



Při práci v žádném případě nesmýkejte kartáčem přes plast nebo jiný podlahový materiál. V opačném případě byste mohli poškrábat nebo poškodit povrch podlahy. Za takovéto škody nepřebíráme žádnou odpovědnost.

- Ved'te přístroj rychlostí chůze.
- Šipka  na ochraně prito stříkání ukazuje směr otáčení karáče.
- Před použitím vyzkoušejte zařízení na citlivých podlahách na nenápadném místě.

Výběr správného kartáče

Výměna kartáče je popsána v kapitel „Návod k montáži“.

Nylonový kartáč (černý, na kámen/beton, A č. 10):

K odstranění neústupných lišejníků a mechu na necitlivém podkladu.

Kovový kartáč (A č. 17):

K odstraňování plevelů, lišejníku a mechu z malých úzkých spár.

Nylonový kartáč (šedý, na dřevo/WPC, A č. 18):

K odstraňování plevle, lišejníků a mechu na dřevě nebo na podobných citlivých materiálech.



Používejte kovový kartáč/nylonový kartáč (černý, na kámen/beton) pouze na necitlivém podkladu (ulice, chodník), protože podlahovina by se mohla poškodit resp poškrábat.

Čištění a údržba



Před prováděním veškerých prací na přístroji vytáhněte zástrčku ze sítě.



Zajistěte provádění oprav a údržby, které nejsou popsány v tomto návodě, naším servisním střediskem. Používejte pouze originální díly. Nebezpečí poranění!

Čištění



Neostříkujte tento nástroj vodou a nečistěte ho pod tekoucí vodou. Existuje nebezpečí elektrického úderu a nástroj by se mohl poškodit.

Udržujte teno nástroj vždy čistý. Nepoužívejte žádné čisticí prostředky resp. rozpouštědla.

- Po každém použití přístroj, kartáč a ochranu proti stříkání očistěte s měkkým kartáčkem nebo hadříkem.
- Větrací štěrbinu udržujte v čistotě.

Údržba



- Používejte pouze náhradní díly a příslušenství, které jsou dodávány a doporučeny výrobcem.
- Před každým použitím proveďte vizuální kontrolu přístroje. Přístroj nepoužívejte, pokud chybí nebo jsou opotřebované resp. poškozené bezpečnostní zařízení, šrouby nebo svorníky.
- Zkontrolujte kartáč před jeho použitím. Nepoužívejte poškozené kartáče. Vyměňte poškozený nebo opotřebovaný kartáč.

Skladování

- Skladujte přístroj na suchém místě chráněném před prachem a mimo dosah dětí.
- Neskladujte přístroj po delší dobu na přímém slunci. Mohlo by dojít k poškození přístroje.
- Přístroj nebalte do plastových sáčků, protože by mohl zvlhnout a dostala by se do něj plíseň.

Likvidace/ochrana životního prostředí

Přístroj, příslušenství a obal zavezte k ekologické likvidaci.



Přístroje nepatří do domovního odpadu.

- Přístroj odevzdejte do střediska recyklace odpadů. Použité umělohmotné a kovové díly se mohou roztrždit podle druhů a tak se mohou recyklovat. Informujte se v našem servisním středisku.
- Likvidaci vašich zaslaných poškozených přístrojů provádíme bezplatně.

Záruka

- Na tento přístroj poskytujeme záruku 24 měsíců. Tento přístroj není určený pro komerční využití. Při komerčním použití záruka zanikne.
 - V případě oprávněného nároku na záruku se prosím spojte s naším servisním střediskem (tel. č., fax č., e-mailová adresa). Zde získáte další informace o vyřízení reklamace.
 - Škody, které byly způsobeny přirozeným opotřebením, přetížením anebo neodbornou obsluhou, jsou ze záruky vyloučeny. To jsou obzvláště tyto součásti: kartáče, ochrana proti stříkání.
 - Předpokladem pro poskytnutí záručního plnění je kromě toho, že byly dodrženy pokyny pro čištění a údržbu.
 - Škody, které vznikly v důsledku závad materiálu anebo chyb výrobce, budou bezplatně odstraněny náhradní dodávkou anebo opravou.
- Předpokladem je, že se přístroj vrátí našemu servisnímu středisku nerozebraný a s dokladem o koupi a záruce .

Opravy Služby

- Opravy, které nepodléhají záruce, můžete nechat provést za úhradu v našem servisním středisku. Naše servisní středisko Vám ochotně vypracuje předběžný rozpočet nákladů. Můžeme se zabývat pouze přístroji, které byly zaslány dostatečně zabalené a vyplacené.
- **Pozor:** V případě reklamace anebo servisu zašlete prosím Váš přístroj na naši servisní adresu vyčištěný a s upozorněním na poruchu.
Nevyplacené – jako neskladné zboží, expres nebo zvláštní dopravou – zasláné přístroje nebudou přijaty.
- Likvidaci Vašich přístrojů provedeme bezplatně.

Náhradní díly / Příslušenství

**Náhradní díly a příslušenství obdržíte na stránkách
www.grizzly-service.eu**

Pokud nemáte internet, tak prosím zavolejte na servisní středisko (viz „Grizzly Service-Center“). Ujistěte se, že budete mít po ruce níže uvedená čísla objednávky.

Označení	Č. artiklu.
Nylonový kartáč (šedý, na dřevo/WPC)	89040406
Nylonový kartáč (černý, na kámen/beton)	89040407
kovový kartáč, úzký	89040408
upnutí kartáče	91105270
vodicí kolečko	91105271
přídavná rukojeť	91105273



Przed pierwszym uruchomieniem urządzenia uważnie przeczytaj tę instrukcję obsługi. Przechowuj tę instrukcję w dobrze zabezpieczonym miejscu i przekazuj ją każdemu kolejnemu właścicielowi urządzenia, aby zawarte w niej informacje były zawsze dostępne dla osób używających urządzenia.

Spis treści

Przeznaczenie	75
Zasady bezpieczeństwa	75
Symbole na urządzeniu.....	75
Symbole w instrukcji obsługi	76
Ogólne zasady bezpieczeństwa.....	76
Opis ogólny	81
Zawartość opakowania	81
Przegląd	81
Opis działania.....	81
Dane techniczne	81
Instrukcja montażu	82
Wkładanie i wymiana szczotki.....	82
Montaż rolki prowadzącej.....	82
Montaż dodatkowej rękojeści	82
Obsługa	83
Włączanie i wyłączenie	83
Ustawienia urządzenia	83
Wskazówki dotyczące wykonywania pracy	83
Wybór odpowiedniej szczotki	84
Oczyszczani i konserwacja	84
Oczyszczani	84
Konserwacja.....	85
Przechowywanie urządzenia	85
Usuwanie i ochrona środowiska	85
Gwarancja	85
Części zamienne / Akcesoria	86
Serwis naprawczy	86
Tłumaczenie oryginalnej deklaracji zgodności WE	104
Grizzly Service-Center	107

Przeznaczenie

Urządzenie jest przeznaczone do usuwania chwastów i mchu ze szczelin między płytami, kostką brukową lub rynnami przykrawężnikowymi w strefie przydomowej. To urządzenie nie jest przeznaczone do zastosowania komercyjnego.

Każde inne wykorzystanie, na które nie zezwala wyraźnie niniejsza instrukcja obsługi, może prowadzić do uszkodzenia urządzeń i stanowić poważne zagrożenie dla użytkownika. Osoba obsługująca lub użytkownik odpowiada za wszelkie wypadki lub szkody poniesione przez innych ludzi albo uszkodzenia ich własności. Producent nie odpowiada za szkody wywołane niezgodnym z przeznaczeniem stosowaniem lub nieprawidłową obsługą urządzenia.

Zasady bezpieczeństwa

Ten rozdział zawiera podstawowe przepisy bezpieczeństwa dotyczące pracy z urządzeniem.

Symbole na urządzeniu



Uwaga! Przeczytaj instrukcję obsługi



Niebezpieczeństwo obrażeń przez wyrzucane części!
Inne osoby nie powinny przebywać w strefie zagrożenia pracującego urządzenia.





Uwaga!
Niebezpieczeństwo urazu: wirujące narzędzie! Trzymać z dala stopy i dłonie.





PL

 Noś osłonę oczu i uszu.

 Nie wystawiaj urządzenia na działanie wilgoci i wody.

 Uwaga! Przed rozpoczęciem oczyszczania i konserwacji wyłącz urządzenie i wyjmij wtyczkę z gniazdka sieciowego.

 Noś rękawice!

 Informacje odnośnie poziomu mocy akustycznej L_{WA} in dB

 Urządzeń elektrycznych nie należy wyrzucać razem z odpadami domowymi

 Poziom ochrony II

 Kierunek pracy szczotki

 Obsługa, uchwyt szczotki

Symbole w instrukcji obsługi

 **Symbol niebezpieczeństwa z informacjami na temat ochrony osób i zapobiegania szkodom materialnym.**

 **Znak zagrożenia z informacjami dotyczącymi zapobiegania szkodom osobowym na skutek porażenia prądem elektrycznym.**

 **Znak nakazu (w miejscu wykrzyknika objaśnienie nakazu) z informacjami na temat zapobiegania szkodom.**

 **Znak informacyjny ze wskazówkami ułatwiającymi posługiwanie się urządzeniem.**

Ogólne zasady bezpieczeństwa

Praca z urządzeniem

 **Ostrożnie: W ten sposób unikniesz wypadków i zranień:**

Czynności przygotowawcze:

- *To urządzenie może być używane przez osoby o obniżonej sprawności fizycznej, sensorycznej czy umysłowej lub o niedostatecznym doświadczeniu i wiedzy tylko wówczas, jeśli osoby te znajdują się pod nadzorem lub jeśli zostały pouczone o zasadach bezpiecznego użycia urządzenia i zrozumiały wynikające stąd niebezpieczeństwa. Dzieciom nie wolno bawić się urządzeniem.*
- Nigdy nie pozwalaj dzieciom ani innym osobom nie znającym instrukcji obsługi na używanie urządzenia. Przepisy lokalne mogą określać minimalny wiek osoby obsługującej urządzenie.
- Dzieci należy nadzorować, aby wykluczyć zabawę urządzeniem.

- Trzymaj urządzenie z daleka od ludzi – przede wszystkim dzieci – oraz zwierząt domowych. Jeżeli w pobliżu przebywają ludzie (a przede wszystkim dzieci) czy zwierzęta domowe, przerwij pracę! Nie zezwalać nikomu na dotykanie urządzenia.
 - Używaj odpowiedniej odzieży roboczej i osobistego wyposażenia ochronnego! Zawsze noś okulary ochronne lub zabezpieczenie oczu, nauszniki, buty z cholewą lub buty z podeszwą przeciwpoślizgową i mocne, długie spodnie oraz rękawice robocze. Nie używaj urządzenia, jeżeli jesteś boso lub masz na nogach otwarte sandały. Elementy osłonowy i środki ochrony osobistej chronią Twoje zdrowie oraz zdrowie innych osób i zapewniają prawidłową pracę urządzenia.
 - Nie pracuj uszkodzonym, niekompletnym lub przebudowanym bez zgody producenta urządzeniem. Nigdy nie używaj urządzenia z uszkodzonym wyposażeniem ochronnym. Przed użyciem sprawdź bezpieczeństwo urządzenia, a szczególnie włącznik-wyłącznik i osłonę ochronną. Nigdy nie eliminuj ani nie omijaj zabezpieczeń. Zapewnia się w ten sposób zachowanie bezpieczeństwa urządzenia.
- Przeznaczenie:*
- Przy pracy zapewnij sobie stabilną postawę. Zachowaj szczególną ostrożność przy pracy na pochyłościach. Pozwala to lepiej kontrolować urządzenie w nieoczekiwanych sytuacjach.
 - Nie pracuj z urządzeniem, jeżeli jesteś zmęczony albo jeżeli piłeś alkohol czy przyjmowałeś tabletki. Zawsze dostatecznie wcześniej rób przerwy na odpoczynek. Chwila nieuwagi podczas użytkowania urządzenia może spowodować poważne obrażenia.
 - Nie pracuj na deszczu, podczas złej pogody lub w wilgotnym otoczeniu. Pracuj wyłącznie przy dobrym oświetleniu. W ten sposób unikniesz wypadków i zranień.
 - Przy włączaniu urządzenia oraz przy pracującym silniku trzymaj żyłkę tnącą z dala od wszelkich części ciała, a przede wszystkim od rąk i stóp. Niebezpieczeństwo odniesienia ran ciętych.
 - Nie uruchamiaj urządzenia, gdy jest ono obrócone lub gdy nie znajduje się w pozycji roboczej.
 - Wyłącz silnik i wyjmij wtyczkę z gniazdka, gdy:
 - tankujesz urządzenie,
 - zostawiasz urządzenie bez nadzoru,
 - czyścisz je lub konserwujesz albo przed sprawdzeniem,
 - przenosisz urządzenie z miejsca na miejsce,
 - zdejmujesz lub wymieniasz mechanizm tnący oraz ustawiasz ręcznie długość żyłki tnącej.

- Uważaj, by przy włączaniu i podczas pracy urządzenia głowica nie dotykała tnąca kamieni, żwiru, drutów i innych przedmiotów. Niebezpieczeństwo obrażeń przez wyrzucane części.
- Uważaj, by nie zranić się o mechanizm służący do odcinania żyłki. Po wyciągnięciu nowej żyłki należy zawsze ustawić maszynę w normalnej pozycji roboczej; dopiero w tej pozycji maszynę można włączyć.
- Uważaj na odcinacz żyłki. Może on powodować ciężkie rany cięte.
- Nigdy nie próbuj zatrzymywać elementu tnącego (żyłki) ręką! Zawsze czekaj, aż żyłka zatrzyma się sama. Kontakt z nożami może być przyczyną obrażeń.
- Stosuj tylko oryginalne żyłki tnące. Używanie drutu metalowego zamiast żyłki nylonowej jest zabronione. Może to być przyczyną poważnych obrażeń.
- Nie używaj urządzenia do przycinania trawy, która nie rośnie na ziemi, np. trawy rosnącej na murach, skałach itp. Używanie maszyn do celów innych niż przewidziane może być przyczyną niebezpiecznych sytuacji.
- Nie przechodź z pracującym urządzeniem przez żwirowane drogi i alejki. wir może zostać wyrzucony i spowodować obrażenia.
- Nie używaj urządzenia w pobliżu palnych cieczy lub gazów. Nieprzestrzeganie tej wskazówki pociąga za sobą niebezpie-

czeństwo pożaru lub wybuchu.

- Przechowuj urządzenie w suchym, zamkniętym i niedostępnym dla dzieci miejscu.



Ostrożnie! W ten sposób unikniesz uszkodzeń urządzenia i wynikających stąd szkód osobowych:

Pielęgnuj swoje urządzenie:

- Uważaj, by otwory wentylacyjne nie były zatkane.
- Używaj tylko dostarczonych i zalecanych przez producenta części zamiennych i akcesoriów.
- Nie próbuj samodzielnie naprawiać urządzenia. Wszelkie prace, które nie są podane w niniejszej instrukcji obsługi, mogą być wykonywane wyłącznie przez autoryzowane przez nas punkty serwisowe.
- Obchodź się z urządzeniem starannie i ostrożnie. Dbaj o to, by narzędzia były zawsze czyste – umożliwi Ci to wydajniejszą i bezpieczniejszą pracę. Przestrzegaj przepisów konserwacji.
- Nie przeciążaj urządzenia. Pracuj tylko w podanym zakresie mocy. Nie używaj maszyn o małej mocy do wykonywania ciężkich prac. Nie używaj urządzenia do celów niezgodnych z jego przeznaczeniem.
- Przed każdym użyciem przeprowadź kontrolę wzrokową urządzenia. Nie używaj urządzenia, jeżeli brakuje mu zabezpieczeń, części mechanicznej tnącego lub trzpieni bądź

jeżeli elementy te są zużyte albo uszkodzone.

- Na maszynie nie wolno montować szczotek, których prędkość obrotowa jest większa niż maks. dopuszczalna prędkość obrotowa szczotki.
- Nie wolno używać uszkodzonej szczotki.
- Rdzawe przebarwienia lub inne oznaki zmian chemicznych lub mechanicznych na materiale szczotki mogą spowodować przedwczesne uszkodzenie szczotki.
- Szczotki przechowywać na odpowiednich stelażach, w pojemnikach lub pudełkach w taki sposób, aby były chronione przed wpływem następujących czynników:
 - Wysoka wilgotność powietrza, wysoka temperatura, woda lub inne płyny, które mogłyby spowodować uszkodzenie szczotki
 - Kwasy lub pary kwasów, które mogłyby spowodować uszkodzenie szczotki
 - Temperatury, które są na tyle niskie, że mogłyby doprowadzić do kondensacji wody na szczotkach po ich przeniesieniu w miejsce o wyższej temperaturze
 - Deformacja jakiegokolwiek części szczotki
- Przed każdym użyciem sprawdź, czy przewód sieciowy i przedłużacz nie są uszkodzone i nie wykazują objawów zużycia. Nie używaj urządzenia, jeżeli kabel jest uszkodzony lub zużyty. Uszkodzone przewody zasilające zwiększają ryzyko porażenia prądem elektrycznym.
- Trzymaj przewody przedłużaczy z daleka od pracujących narzędzi tnących. Jeżeli przewód został uszkodzony podczas użytkowania, należy go natychmiast odłączyć od sieci. **NIE DOTYKAJ PRZEWODU PRZED ODŁĄCZENIEM GO OD SIECI ELEKTRYCZNEJ !** Niebezpieczeństwo z powodu porażenia prądem elektrycznym.
- Jeżeli kabel zasilający tego urządzenia jest uszkodzony, musi on zostać wymieniony na specjalny kabel zasilający, dostępny u producenta lub w jego serwisie.
- Uważaj, by napięcie sieciowe było zgodne z danymi znajdującymi się na tabliczce znamionowej.
- Przyłączaj urządzenie w miarę możliwości wyłącznie do gniazdek wyposażonych w element ochronny zabezpieczający przez prądem uszkodzeniowym (Residual Current Device) o wartości nie większej od 30 mA.
- Chronić urządzenie przed wodą i wilgocią. Urządzenie nie może być wilgotne ani pracować w wilgotnym otoczeniu. Przeniknięcie wody do urządzenia zwiększa ryzyko porażenia prądem elektrycznym.

Ochrona przed porażeniem prądem elektrycznym:



Ostrożnie: W ten sposób unikniesz wypadków i zranień wskutek porażenia prądem:

- Unikaj kontaktu części ciała z uziemionymi częściami (np. ogrodzenia metalowe, słupki metalowe). Ryzyko porażenia prądem zwiększa się, gdy ciało jest uziemione.
- Używaj tylko przeznaczonych do stosowania na dworze przedłużaczy o długości najwyżej 75 m. Przekrój żyły kabla przedłużacza musi wynosić co najmniej 2,5 mm². Przed użyciem zawsze odwijaj kabel z bębna kablowego. Zawsze sprawdzaj, czy kabel nie jest uszkodzony.
- Nigdy nie przesuwaj włączonego urządzenia nad kablem prądowym wzgl. kablem przedłużacza. Kabel prądowy powinien być zawsze prowadzony za osobą pracującą urządzeniem. Przedłużacz można przez nieuwagę przeciąć.
- Do mocowania kabla przedłużacza używaj tylko przewidzianego do tego celu zaczepu kabla.
- Nie noś urządzenia trzymając za kabel. Nie wyciągaj wtyczki z gniazdka, ciągnąc za kabel. Chronь kabel przed gorącym, olejem i ostrymi krawędziami. Przewód zasilający może zostać uszkodzony.

SERWIS

- a) **Zlecaj naprawy narzędzia elektrycznego tylko wykwalifikowanemu personelowi i tylko z użyciem oryginalnych części zamiennych.** Pozwoli to zachować bezpieczeństwo użytkownika narzędzia elektrycznego.

ZAGROŻENIA OGÓLNE

Nawet przy przepisowej obsłudze urządzenia elektrycznego występują tzw. zagrożenia ogólne. W związku z konstrukcją i sposobem pracy urządzenia elektrycznego mogą występować następujące zagrożenia ogólne:

- a) Ryzyko uszkodzenia oczu w przypadku braku odpowiedniej ochrony oczu.
- b) Uszkodzenia słuchu w razie niekorzystania z odpowiednich elementów ochrony słuchu.
- c) Szkody na zdrowiu będące skutkiem działania wibracji na rękę i ramię, jeżeli urządzenie jest używane przez długi czas lub nie jest odpowiednio prowadzone i przepisowo konserwowane.



Ostrzeżenie! To urządzenie elektryczne wytwarza w czasie pracy pole elektromagnetyczne. Pole to może w określonych warunkach wpływać na aktywne lub pasywne implantaty medyczne. Aby zmniejszyć niebezpieczeństwo doznania poważnych lub śmiertelnych obrażeń, zalecamy osobom posiadającym implantaty medyczne skonsultowanie się z lekarzem i producentem implantatu przed rozpoczęciem obsługi maszyny.

Opis ogólny



Ilustracje dotyczące obsługi urządzenia znajdują się na stronach 2-3.

Zawartość opakowania

Rozpakuj urządzenie i sprawdź, czy jest ono kompletne. Prawidłowo posegreguj i usuń materiały opakowania.

- Urządzenie
- Rolka prowadząca
- Rękojeść dodatkowa z uchwytem na zapasową szczotkę
- 1 x szczotka nylonowa (kolor czarny, do kamienia/betonu) (ERB 550-3U + ERB 550-2S)
- 1 x szczotka metalowa (ERB 550-3U + ERB 550-2S)
- 1 x szczotka nylonowa (kolor szary, do drewna/kompozytu WPC) (ERB 550-3U + ERB 550-1H)
- Klucz imbusowy
- Instrukcja obsługi

Przeгляд



- 1 Rękojeść
- 2 Włącznik-wyłącznik
- 3 Kabel sieciowy
- 4 Blokada włącznika
- 5 Zaczep odciążający
- 6 Śruba z chwytem gwiazdowym, uchwyt dodatkowy
- 7 Tuleja gwintowana do regulacji długości, rękojeść
- 8 Wysięgnik teleskopowy
- 9 Osłona przeciwbryzgowa
- 10 szczotka nylonowa (kolor czarny, do kamienia/betonu)
- 11 Rolka prowadząca
- 12 Głowica silnika

- 13 Rękojeść dodatkowa
- 14 regulator obrotów
- 15 uchwyt szczotki (szczotka metalowa)
- 16 klucz imbusowy
- 17 Szczotka metalowa, wąska
- 18 szczotka nylonowa (kolor szary, do drewna/kompozytu WPC)



- 19 pozycja robocza
- 20 pozycja transportowa
- 21 przycisk blokady, rolka prowadząca

Opis działania

Szczotka do czyszczenia szczelin z prowadzeniem ręcznym posiada napęd w postaci silnika elektrycznego.

Do czyszczenia szczelin i powierzchni można w zależności od potrzeb użyć trzech różnych szczotek.

Wysięgnik teleskopowy umożliwia prace w przyjemnej, wyprostowanej pozycji. Funkcje elementów urządzenia są podane w poniższym opisie.

Dane techniczne

Uniwersalna elektryczna szczotka do czyszczenia

ERB 550-3U, ERB 550-2S, ERB 550-1H

Napięcie silnika U 230-240V~, 50Hz

Moc P 550 W

Klasa zabezpieczenia II

Typ zabezpieczenia IPX0

Prędkość obrotowa n_{max} 600-1200 min⁻¹

Ciężar (bez akcesoria) 3,6 kg

Poziom ciśnienia akustycznego

(L_{pA}) 81,5 dB(A); K_{pA} = 3 dB

Poziom mocy akustycznej (L_{WA})

zmierzony 93,9 dB(A); K_{WA} = 2,04 dB

gwarantowany 96 dB(A)

Wibracja (a_h)

Rękojeść

 dodatkowa..... 3,542 m/s²; K= 1,5 m/s²

 Rękojeść 2,421 m/s²; K= 1,5 m/s²

Parametry akustyki i wibracji zostały określone zgodnie z normami wymienionymi w Deklaracji Producenta.

Podana wartość emisji drgań została zmierzona metodą znormalizowaną i może być wykorzystywana do porównań urządzenia elektrycznego z innymi urządzeniami. Podana wartość emisji drgań może też służyć do szacunkowej oceny stopnia ekspozycji użytkownika na drgania.



Ostrzeżenie: Wartość emisji drgań może się różnić w czasie korzystania z urządzenia od podanej wartości, jest to zależne od sposobu używania urządzenia. Proszę spróbować maksymalnie ograniczyć narażenie na wibracje. Przykładowymi sposobami zmniejszenia narażenia na wibracje jest noszenie rękawic w trakcie pracy z narzędziem i ograniczenie czasu pracy. Należy przy tym uwzględnić wszystkie elementy cyklu eksploatacji (na przykład czas, w którym elektronarzędzie jest wyłączone, oraz czas, w których jest ono wprawdzie włączone, ale pracuje bez obciążenia).

B Instrukcja montażu



Uchwyt szczotki (15), klucz imbusowy (16) i szczotka metalowa (17) znajdują się w dwóch schowkach w rękojeści dodatkowej (13).

Wkładanie i wymiana szczotki

1 Szczotka nylonowa (10/18):

Odkręć / zamocuj śrubę mocującą wewnątrz szczotki nylonowej (10/18) za pomocą klucza imbusowego (16) na głowicy silnika (12).

2 Szczotka metalowa (17):

1. Rozłącz uchwyt szczotki (15) i zamocuj go w ten sposób na głowicy silnika (12). (patrz **A**) Zwolnij uchwyt szczotki (15), uchwyt wraca w położenie wyjściowe.
2. Włóż żądaną szczotkę.
3. Aby wyjąć szczotkę, rozłącz uchwyt szczotki (15) i wyjmij szczotkę (patrz **B**).

Montaż rolki prowadzącej

- 3 1. Załóż rolkę prowadzącą (11) na głowicę silnika (12). Słychać jej zatrzaśnięcie.
 - w przypadku użycia szczotki nylonowej (10/18) umieść rolkę prowadzącą (11) w pozycji transportowej (20).
 - w przypadku użycia szczotki metalowej (17) umieść rolkę prowadzącą (11) w pozycji roboczej (19).
2. Odłącz rolkę prowadzącą (11) naciskając przycisk blokady (21) i zdejmując rolkę prowadzącą (11).

Montaż dodatkowej rękojeści

- 4 1. Odkręć rękojeść dodatkową (13).
2. Włóż rękojeść dodatkową (13) do uchwytu poniżej rękojeści

- (1).
- Przykręć rękojęść dodatkową (13) za pomocą śruby z chwytym gwiazdowym (6). Dostępnych jest kilka stopni blokady.

Obsługa



Uwaga: Niebezpieczeństwo urazu! Przed każdym użyciem urządzenia sprawdzić pod kątem sprawności.

W trakcie pracy z urządzeniem należy zawsze nosić ochronę oczu.



Przed rozpoczęciem jakichkolwiek prac przy urządzeniu wyjmij wtyczkę sieciową z gniazdka. Niebezpieczeństwo urazu.



Proszę przestrzegać zasad ochrony przez hałasem i miejscowych przepisów prawa.

Włączanie i wyłączenie

- Aby zabezpieczyć kabel przedłużający przed siłą ciągu, uformuj z jego końca pętlę i zawieś ją w zaczepie odciążającym (5). Patrz ilustracja szczegółowa **A**.
- Przyłącz urządzenie do sieci elektrycznej.
- Aby włączyć urządzenie, naciśnij prawym kciukiem blokadę włącznika (4), a następnie naciśnij włącznik-wyłącznik (2). Zwolnij blokadę włącznika.
- Aby wyłączyć urządzenie, puść włącznik-wyłącznik (2). Ciągła praca pilarki bez przytrzymywania włącznika-wyłącznika jest niemożliwa.



Po wyłączeniu urządzenia szczotka obraca się jeszcze przez kilka sekund. Trzymać z dala dłonie i stopy.



Włącznika/wyłącznika nie wolno blokować. W przypadku uszkodzenia przełącznika nie wolno używać urządzenia. Niewyłączenie się silnika po zwolnieniu włącznika/wyłącznika stwarza niebezpieczeństwo obrażeń ciała.

Ustawienia urządzenia

Regulacja długości:

Wysięgnik teleskopowy pozwala na indywidualne ustawienie długości urządzenia.

Odkręcić tuleję gwintowaną (7). Ustawić wysięgnik teleskopowy (8) na żądaną długość i ponownie mocno przykręcić tuleję gwintowaną.

Ustawianie osłony przeciwbryzgowej:

Możesz ustawić osłonę przeciwbryzgową (9), przesuwając ją w przód i w tył.

Regulacja prędkości obrotowej:

Prędkość obrotową można ustawiać przy użyciu sześciostopniowego regulatora obrotów (14).

Wskazówki dotyczące wykonywania pracy





Uwaga: Niebezpieczeństwo urazu!

- Szczotkę należy sprawdzić przed jej użyciem. Nie używać uszkodzonych szczotek. Uszkodzoną lub zużytą szczotkę wymienić.

- Stosować tylko oryginalne szczotki.
- Nie pracować w czasie deszczu lub na mokrym podłożu. Niebezpieczeństwo porażenia prądem elektrycznym.
- Pracę na zboczach wykonywać zawsze w kierunku poprzecznym do zbocza.
- Unikać kontaktu ze stałymi przeszkodami (kamienie, mury, ogrodzenia itd.), aby nie uszkodzić urządzenia.
- Na czas przerw w pracy i transportu urządzenie wyłączyć i odczekać, aż szczotka się zatrzyma.

Praca z urządzeniem:

 W trakcie pracy w żadnym przypadku nie szorować tworzywa sztucznego lub innych materiałów podłogowych przy użyciu szczotki. W przeciwnym razie można zarysować lub uszkodzić ich powierzchnie. Nie ponosimy żadnej odpowiedzialności za powstałe wskutek tego szkody.

- Urządzenie prowadzić w tempie spacerowym.
- Strzałka  na osłonie przeciwbryzgowej wskazuje kierunek obrotu szczotki.
- Przed użyciem urządzenia na delikatnych podłożach należy je przetestować w niewidocznym miejscu.

Wybór odpowiedniej szczotki

Wymiana szczotki opisana jest w rozdziale „Instrukcja montażu“.

Szczotka nylonowa (kolor czarny, do kamienia/betonu, **A** nr 10):

Do usuwania uporczywych porostów i mchów na niewrażliwym podłożu.

Szczotka metalowa (**A** nr 17):

Do usuwania chwastów, porostów i mchu z małych wąskich szczelin.

Szczotka nylonowa (kolor szary, do drewna/kompozytu WPC, **A** nr 18):

Do usuwania chwastów, porostów i mchu z powierzchni drewnianych lub podobnych wrażliwych materiałów.



Szczotkę metalową/ Szczotkę nylonową (kolor czarny, do kamienia/betonu) używać tylko na niewrażliwych podłożach (ulica, chodnik), ponieważ delikatniejsze powierzchnie mogłyby zostać uszkodzone lub zadrapane.

Oczyszczani i konserwacja



Przed rozpoczęciem jakichkolwiek prac przy urządzeniu wyjmij wtyczkę sieciową z gniazdka.



Prace, które nie zostały opisane w tej instrukcji obsługi, musi wykonywać nasze Centrum Serwisowe. Stosuj tylko oryginalne części.

Oczyszczani



Nie spryskuj urządzenia wodą i nie myj go pod bieżącą wodą. Grozi to porażeniem prądem i uszkodzeniem urządzenia.

Zawsze dbać o czystość urządzenia. Nie stosować żadnych silnych środków myjących ani rozpuszczalników.

- Po każdym użyciu urządzenie, szczotkę i osłonę przeciwbryzgową oczyścić za pomocą miękkiej szczotki lub ściereczki.
- Dbać o czystość otworów wentylacyjnych.

Konserwacja



- Używać tylko części zamiennej i akcesoriów dostarczonych i zalecanych przez producenta.
- Przed każdym użyciem przeprowadzić kontrolę wzrokową urządzenia. Nie używać urządzenia, jeśli brakuje w nim elementów bezpieczeństwa, śrub lub sworzni, bądź są one zużyte lub uszkodzone.
- Proszę sprawdzić szczotkę przed jej użyciem. Nie używać uszkodzonych szczotek. Uszkodzoną lub zużytą szczotkę wymienić.

Przechowywanie urządzenia

- Przechowuj urządzenie w suchym, zabezpieczonym przed pyłem i niedostępnym dla dzieci miejscu
- Urządzenia nie przechowywać przez dłuższy czas w bezpośrednim świetle słonecznym. Urządzenie mogłoby ulec uszkodzeniu.
- Nie zawijaj urządzenia w worki foliowe – może w nich powstawać wilgoć i pleśń.

Usuwanie i ochrona środowiska

Urządzenie, opakowanie do zgodnej z przepisami o ochronie środowiska naturalnego utylizacji.



Urządzeń elektrycznych nie należy wyrzucać razem z odpadami domowymi

- Oddaj urządzenie w punkcie recyklingowym. Użyte w produkcji urządzenia elementy z tworzyw sztucznych i metalu można od siebie oddzielić i poddać osobnej utylizacji. Zwróć się po poradę do naszego Centrum Serwisowego.
- Utylizację przesłanych nam uszkodzonych urządzeń przeprowadzamy bezpłatnie.

Gwarancja

- Na niniejsze urządzenie udzielamy 24-miesięcznej gwarancji. To urządzenie nie jest przeznaczone do zastosowania komercyjnego.
- Szkody wywołane przez naturalne zużycie, przeciążenie lub nieprawidłową obsługę są wykluczone z zakresu gwarancji. Niektóre części konstrukcyjne ulegają normalnemu zużyciu i są wykluczone z zakresu gwarancji. Określone elementy urządzenia podlegają normalnemu zużyciu i są wyłączone z gwarancji. Zaliczają się do nich w szczególności: szczotki, osłona przeciwbryzgową.
- Warunkiem skorzystania z uprawnień gwarancyjnych jest ponadto przestrzeganie wskazówek dotyczących czyszczenia i konserwacji urządzenia.

- Szkody powstałe wskutek wad materiałowych lub produkcyjnych zostaną usunięte nieodpłatnie w formie dostawy nowego urządzenia lub naprawy. Warunkiem tego jest zareklamowanie u sprzedawcy nierozłożonego urządzenia z dowodem zakupu i kartą gwarancyjną.
- W przypadku uzasadnionej reklamacji prosimy o kontakt telefoniczny z naszym działem serwisowym. Tam uzyskacie Państwo więcej informacji na temat rozpatrzenia reklamacji.

Serwis naprawczy

Naprawy, które nie podlegają gwarancji można zlecać odpłatnie naszemu centrum serwisowemu.

Nasze centrum serwisowe chętnie przedstawi Ci kosztorys naprawy. Możemy zaj-

mować się wyłącznie takimi urządzeniami, które zostały należycie zapakowane i których wysyłka opłacona została w pełnej wysokości.

W razie wystąpienia uprawnionego roszczenia gwarancyjnego prosimy o kontakt telefoniczny z naszym Centrum Serwisowym. Otrzymasz tu dalsze informacje na temat załatwiania reklamacji.

Uwaga: W razie reklamacji lub konieczności naprawy prosimy o dostarczenie urządzenia po jego uprzednim wyczyszczeniu oraz ze wskazówką na uszkodzenie na adres naszego serwisu. **Nie przyjmujemy urządzeń, za których wysyłkę nie uiszczono opłaty, wysłane ekspresem lub w formie innej przesyłki specjalnej.** Utylizację przesłanych nam uszkodzonych urządzeń przeprowadzamy bezpłatnie.

Części zamienne / Akcesoria

**Części zamienne i akcesoria można zakupić na
www.grizzly-service.eu**

Jeżeli nie masz dostępu do Internetu, skontaktuj się telefonicznie z Centrum Serwisowym (patrz „Grizzly Service-Center”). Miej pod ręką wymienione poniżej numery katalogowe.

Oznaczenie	Nr. katalogowe
Szczotka nylonowa (kolor szary, do drewna/kompozytu WPC)	89040406
Szczotka nylonowa (kolor czarny, do kamienia/betonu)	89040407
Szczotka metalowa, wąska	89040408
Uchwyt szczotki	91105270
Rolka prowadząca	91105271
Rękojeść dodatkowa z miejscem na szczotki zapasowe	91105273



Prieš pradėdami eksploatuoti pirmą kartą atidžiai perskaitykite šią eksploatavimo instrukciją. Saugokite šią instrukciją ir prireikus perduokite kitam naudotojui, kad būtų galima bet kada pasinaudoti instrukcijoje esančia informacija.

Turinys

Paskirtis	87
Saugos nurodymai	87
Paveikslėliai ant prietaiso.....	87
Instrukcijoje naudojami simboliai.....	88
Bendrieji saugos nurodymai.....	88
Bendrasis aprašymas	91
Pristatomas komplektas.....	91
Apžvalga	92
Veikimo aprašymas.....	92
Techniniai duomenys	92
Šepečio įdėjimas / keitimas.....	93
Kreipiamojo ritinėlio montavimas	93
Papildomos rankenos montavimas ...	93
Valdymas	93
Įjungimas ir išjungimas.....	93
Įrenginio nustatymai.....	94
Darbo nurodymai.....	94
Tinkamo šepečio parinkimas.....	94
Valymas ir techninė priežiūra	95
Valymas.....	95
Techninė priežiūra	95
Laikymas	95
Utilizavimas / aplinkos apsauga	95
Atsarginės dalys/Priedai	96
Garantija	96
Remonto tarnyba	96
Vertimas iš originalių EB atitikties deklaracija	105
Grizzly Service-Center	107

Paskirtis

Įrenginys skirtas piktžolėms ir samanoms šalinti iš tarpų tarp trinkelų, šaligatvio plytelių arba bordiūro griovelų namų ūkio zonoje. Šis įrenginys nėra tinkamas naudoti komerciniais tikslais.

Naudojant įrenginį bet kokiais kitais, išskyrus aiškiai leidžiamais pagal šitą instrukciją, būdais, jis gali sugesti, be to, gali kilti pavojus naudotojui. Dirbantysis arba naudotojas atsako už nelaimingus atsitikimus arba žalą, padarytą kitiems žmonėms arba jų turtui.

Gamintojas neatsako už žalą, patirtą nesilaikant šios instrukcijos nurodymų arba netinkamai naudojant įrenginį.

Saugos nurodymai

Paveikslėliai ant prietaiso



Įspėjimas!
Perskaityti naudojimo instrukciją.



Gali kilti pavojus susižeisti dėl siurblio svaidomų daiktų!
Pasirūpinkite, kad aplinkui stovintys asmenys būtų toliau nuo įrenginio.



Dėl besisukančių įrenginio dalių gali kilti pavojus susižeisti!
Laikykite toliau kojas ir rankas.



Naudoti akių ir ausų apsaugas!



Saugokite įrenginį nuo drėgmės.



Dėmesio! Ištraukite maitinimo laido kištuką! Prieš atlikdami valymo ir techninės priežiūros darbus ir kai pažeistas jungiamasis laidas.



Mūvėkite atsparias įpjovimams pirštines.



Garso galios lygio L_{WA} nurodymas dB



Elektros prietaisų negalima išmesti kartu su buitineis atliekomis.



II apsaugos klasė (dviguba izoliacija)



Šepečio sukimosi kryptis

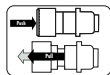

Valdymas, šepečio laikiklis

Instrukcijoje naudojami simboliai



Pavojaus ženklas su duomenimis, kaip išvengti žalos žmonėms ir materialiam turtui.



Privalomasis ženklas (vietoje ženklo su šauktuku pateiktas reikalavimas) su duomenimis, kaip išvengti žalos materialiam turtui.



Informacinis ženklas, kuriame pateikiama informacijos, kaip geriau naudoti prietaisą.

Bendrieji saugos nurodymai

Naudojant prietaisą reikia atkreipti dėmesį į saugos nurodymus.

Darbas su įrenginiu



Atsargiai! Taip išvengsite nelaimingų atsitikimų ir sužalojimų:

Pasiruošimas:

- Šiuo prietaisu gali naudoti vaikai nuo 8 metų ir sutrikusių fizinių, sensorinių ar psichinių gebėjimų asmenys arba tie, kuriems trūksta žinių ir patirties, jeigu jie yra prižiūrimi kitų asmenų arba jeigu jie buvo apmokyti saugiai naudotis prietaisu ir supranta galimą grėsmę. Vaikams negalima žaisti prietaisu. Neprižiūrimi vaikai negali valyti prietaiso ar atlikti jo techninės priežiūros.
- Niekada neleiskite įrenginio naudoti vaikams arba asmenims, kurie nėra susipažinę su naudojimo instrukcija. Vietos taisyklės gali apriboti minimalų operatoriaus amžių.
- Įsitikinkite, kad šalia darbinės zonos nėra žmonių arba gyvūnų. Neleiskite niekam liesti įrenginio arba laido. Ypač stebėkite vaikus.
- Dirbdami visada vilkėkite tinkamus darbinius drabužius ir naudokite apsaugines priemones:
 - Užsidėkite apsauginius akinius. Nesilaikant nurodymų, skriejančios dalys gali sužaloti akis.
 - Dirbdami naudokite klausos apsaugą.

- Avėkite aulinukus arba batus su neslidžiu padu, dėvėkite ilgas kelnes ir mėvėkite darbinės pirštines. Nenaudokite įrenginio basi arba avėdami atvirą avalynę.
- Nenaudokite įrenginio, kuris yra pažeistas, nėra visiškai sumontuotas arba buvo perdarytas be gamintojo patvirtinimo. Niekada nenaudokite įrenginio su pažeistomis apsaugos priemonėmis. Prieš naudodami įrenginį, patikrinkite jo saugumo būklę, ypač maitinimo laido, jungiklio ir apsauginio uždangalo.
- Niekada neišjunkite apsauginių įtaisų (apsauga nuo purslų). Tai užtikrina, kad įrenginys išliks saugus.

Naudojimas:

- Dirbdami stovėkite stabiliai. Būkite itin atsargūs dirbdami ant šlaito.
- Nedirbkite su įrenginiu, jei esate pavargęs arba vartojote alkoholio, narkotinių medžiagų ar vaistų. Laiku darykite darbo pertraukas.
- Nedirbkite lietuje, esant blogam orui ar drėgnoje aplinkoje. Dirbkite tik esant geram apšvietimui.
- Kai įjungiate variklį ir veikiant varikliui, laikykite šepetį toliau nuo visų kūno dalių, pirmiausia kojų ir rankų.
- Nejunkite įrenginio, jei jis laikomas apsuktas arba nėra darbinėje padėtyje.
- Išjunkite variklį ir ištraukite kištuką, kai:
 - įrenginio nenaudojate,
 - paliekate jį be priežiūros,
 - jį valote, techniškai prižiūrite arba prieš patikras,
 - jį transportuojate iš vienos vietos į kitą,
 - pažeistas maitinimo arba ilginamasis laidas,
 - nuimate arba keičiate darbinį šepetį.
- Niekada nemėginkite sustabdyti šepetio ranka. Visada palaukite, kol jis sustos savaime.
- Nenaudokite įrenginio, norėdami pašalinti piktžoles arba samanias, kurios nėra ant žemės, pvz., samanias, kurios auga ant mūro, uolos ir t. t.
- Prieš naudodami patikrinkite šepetį. Nenaudokite pažeistų šepetį. Susidėvėjusį arba pažeistą šepetį pakeiskite.
- Šepetio negalima montuoti ant įrenginių, kurių sūkių skaičius viršija didžiausią leistiną šepetio sūkių skaičių.
- Su veikiančiu įrenginiu nevažiuokite per žvyruotą kelią. Akmenukai gali būti sviedžiami į viršų ir sužaloti.
- Nenaudokite įrenginio, jei arti yra degių skysčių arba dujų. To nesilaikant kyla gaisro arba sproginio pavojus.
- Įrenginį laikykite sausoje vietoje, kur jo negalėtų pasiekti vaikai.



Atsargiai! Taip apsaugosite įrenginį nuo sugadinimo ir išvengsite galimai keliamo pavojaus žmonėms:

Pržiūrėkite savo įrenginį:

- Atkreipkite dėmesį į tai, kad visos įrenginio vėdinimo angos nebūtų užkištos.
- Naudokite tik originalias atsargines dalis ir priedus, kuriuos tiekia arba rekomenduoja gamintojas.
- Nemėginkite įrenginio remontuoti patys. Bet kokie darbai, kurie nėra nurodyti šioje instrukcijoje, gali būti atliekami tik mūsų įgaliotose dirbtuvėse.
- Rūpestingai pržiūrėkite savo įrenginį. Įrankius laikykite švarius, kad būtų galima dirbti geriau ir saugiau. Laikykitės techninės priežiūros reikalavimų.
- Neperkraukite savo įrenginio. Naudokite jį tik pagal paskirtį. Nenaudokite nedidelės galios įrenginių sunkiems darbams atlikti. Nenaudokite įrenginio tiems tikslams, kuriems jis nėra skirtas.
- Kiekvieną kartą prieš naudodami įrenginį atlikite vizualią apžiūrą. Nenaudokite įrenginio, jei trūksta saugos įtaisų, varžtų arba kaiščių, jie susidėvėję arba pažeisti.

Elektros sauga



Atsargiai: taip išvengsite elektros smūgio sukeltų nelaimingų atsitikimų ir sužeidimų:

- Nevažiuokite su įjungtu įrenginiu ant ilginamojo laido. Iš esmės ilginamasis laidas turi būti už operatoriaus. Jei laidas naudojimo metu pažeidžiamas, tuoj pat atjunkite jį nuo tinklo. Nelieskite laido, kol jis nėra atskirtas nuo tinklo. Antraip galite patirti elektros smūgį.
- Kiekvieną kartą prieš naudodami įrenginį patikrinkite, ar maitinimo ir ilginamasis laidas nepažeisti ir nepasenę. Nenaudokite įrenginio, jeigu laidas apgadintas arba susidėvėjęs. Dėl pažeistų maitinimo laidų padidėja elektros smūgio rizika.
- Jeigu šio įrenginio maitinimo laidas pažeidžiamas, jį, kad nekeltų pavojaus, reikia paversti pakeisti gamintojui arba jo klientų aptarnavimo skyriui arba panašią kvalifikaciją turinčiam asmeniui, pateikiant specialią prijungimo instrukciją.
- Įsitikinkite, ar maitinimo įtampa atitinka nurodytąją techninių duomenų lentelėje.
- Įrenginį junkite prie lizdo su sumontuotu nuotėkio srovės įtaisu (RCD), kurio grįžimo srovės stipris neviršija 30 mA.
- Apsaugokite įrenginį nuo drėgmės. Įrenginys turi būti sausas; drėgnoje aplinkoje jo naudoti negalima. Dėl į įrenginį patekusio vandens, padidėja elektros smūgio rizika.
- Venkite liestis kūnu su įžemintomis dalimis (pav., metalinėmis tvoromis, metaliniais stulpais). Jei jūsų kūnas įžemintas, didėja elektros smūgio rizika.
- Naudokite tik ilginamuosius laidus, kurie yra ne ilgesni nei 75 m ir skirti naudoti lauko sąlygomis. Ilginamojo laido skerspjūvis turėtų būti ne ma-

žesnis kaip 2,5 mm². Prieš naudodami visada visą laidą išvyniokite iš ritės. Patikrinkite, ar laidas nepažeistas.

- Niekada nekreipkite įjungto įrenginio ilginamuoju laidu. Iš esmės ilginamasis laidas turi būti už operatoriaus. Ilginamasis laidas gali būti atsitiktinai perpjautas.
- Ilginamajam laidui pritvirtinti naudokite tam skirtą ilginamojo laido pakabą.
- Nenešioti įrenginio paėmę už laido. Netraukite už laido, kad ištrauktumėte kištuką iš elektros lizdo. Saugokite laidą nuo karščio, tepalų ir aštrių kraštų.

PRIEŽIŪRA

- a) **Savo elektrinį įrankį patikėkite remontuoti tik kvalifikuotam personalui, kuris naudoja originalias atsargines dalis.** Jie užtikrina, kad prietaisas ir toliau bus eksploatuojamas saugiai.

LIEKAMOJI RIZIKA

Net jei šis elektrinis įrankis naudojamas pagal nurodymus visada galima tikėtis liekamosios rizikos. Dėl šio elektrinio įrankio modelio ir konstrukcijos gali kilti toliau nurodyti pavojai:

- a) pavojus pažeisti klausos organus, jei nenaudojama klausos organų apsauga;
- b) kyla pavojus sveikatai dėl rankos ir plaštakos siūbuojamųjų judesių, jei prietaisas naudojamas ilgai arba naudojamas netinkamai ir neatliekami techninės priežiūros darbai.



Įspėjimas! Naudojant šį elektrinį įrankį susidaro elektromagnetinis laukas. Tam tikromis aplinkybėmis šis laukas gali turėti neigiamos įtakos aktyviems arba pasyviems mediciniams implantams. Kad būtų galima sumažinti sudėtingų arba mirtinų sužalojimų pavojų, asmenims, turintiems medicinius implantus, prieš pradėdami naudoti prietaisą rekomenduojame pasitarti su savo gydytoju arba medicinių implantų gamintoju.

Bendrasis aprašymas



Paveikslėlius rasite puslapiuose nuo 2+3.

Pristatomas komplektas

Prietaisą atsargiai išimkite iš pakuotės ir patikrinkite, ar yra visos toliau nurodytos dalys. Pakuotę utilizuokite pagal nurodymus.

- Universalus elektrinis valymo šepetys
- Kreipiamasis ritinėlis
- Papildoma rankena su atsarginio šepetėio laikikliu
- 1 Nailoninis šepetys (juodas, akmeniui / betonui) (ERB 550-3U + ERB 550-2S)
- 1 Metalinis šepetys (ERB 550-3U + ERB 550-2S)
- 1 Nailoninis šepetys (pilkas, medienai / MPK) (ERB 550-3U + ERB 550-1H)
- Vidinis šešiabriaunis raktas
- Eksploatavimo instrukcija

Apžvalga

- A**
- 1 Rankenoje
 - 2 Įjungiklis / išjungiklis
 - 3 Elektros tinklo prijungimo kabelis
 - 4 Apsauginis fiksatorius
 - 5 Padermė Reljefinės
 - 6 Rankenos, Papildoma rankena
 - 7 Sraigtinė mova ilgiui reguliuoti, rankena
 - 8 Teleskopinis kotas
 - 9 Apsauga nuo pusrslų
 - 10 Nailoninis šepetys (juodas, akmeniui / betonui)
 - 11 Kreipiamasis ritinėlis
 - 12 Variklio galvutė
 - 13 Papildoma rankena
 - 14 Apsukų reguliatorius
 - 15 Šepečio laikiklis (metalinio šepečio)
 - 16 Vidinis šešiabriaunis raktas
 - 17 Metalinis šepetys, siauras
 - 18 Nailoninis šepetys (pilkas, medienai / MPK)
- B**
- 19 Darbinė padėtis
 - 20 Gabenimo padėtis
 - 21 Fiksavimo mygtukas, kreipiamasis ritinėlis

Veikimo aprašymas

Ranka valdomame elektriniame tarpų šepetyje kaip pavara yra elektros variklis. Priklausomai nuo reikalavimų, tarpams valyti galima naudoti trys skirtingus šepečius.

Naudojant teleskopinį kotą, galima dirbti malonioje stačioje padėtyje. Įrenginio valdymo dalių funkcijos aprašomos toliau.

Techniniai duomenys

Universalus elektrinis valymo šepetys

ERB 550-3U, ERB 550-2S, ERB 550-1H

Variklio įtampa230 V~, 50 Hz

Galia P..... 550 W

Apsaugos klasė □ II

Apsaugos rūšisIPX0

Tuščios eigos apsukos

n_{\max}600 - 1200 min⁻¹

Svoris apie 3,6 kg

Garso slėgio lygis

(L_{pA})..... 81,5 dB(A); $K_{pA} = 3$ dB

Garso galingumo lygis (L_{WA})

išmatuota..... 93,9 dB(A); $K_{WA} = 2,04$ dB

numatyta 96 dB(A)

Vibracija (a_h)

Papildoma rankena

..... 3,542 m/s²; K = 1,5 m/s²

Rankena..... 2,421 m/s²; K = 1,5 m/s²

Triukšmo ir vibracijos reikšmės buvo apskaičiuotos remiantis atitiktis deklaracijoje nurodytais standartais ir nuostatomis. Nurodyta vibracijos emisijos vertė buvo išmatuota pagal standartuose patvirtintus patikros metodus ir gali būti taikoma kitam panašiam elektriniam įrankiui.

Nurodyta vibracijos emisijos vertė gali būti taikoma pradiniam poveikiui įvertinti.



Įspėjimas: naudojant elektrinį įrankį tikroji vibracijos emisijos vertė gali skirtis nuo nurodytosios, nes ji priklauso nuo elektrinio įrankio naudojimo būdo.

Būtina nustatyti saugos priemones naudotojui apsaugoti, kurios turi būti parinktos atsižvelgiant į poveikio įvertinimą esant tikrosioms naudojimo sąlygoms (vertinant reikia atsižvelgti į visus eksploatacavimo ciklo etapus, pavyzdžiui, kiek

laiko elektrinis įrankis buvo išjungtas, kiek jis buvo įjungtas, tačiau veikė be apkrovos).

B Surinkimo instrukcija



Šepečio laikiklis (15), vidinis šešiabriaunis raktas (16) ir metalinis šepetys (17) yra pagrindinės rankenos (13) dviejuose skyriuose.

Šepečio įdėjimas / keitimas

1 Nailoninis šepetys (10/18):

Vidiniu šešiabriauniu raktu (16) atsukite / priveržkite tvirtinimo varžtą nailoninio šepečio (10/18) viduje variklio galvutėje (12).

2 Metalinis šepetys (17):

1. Spausdami praskėskite šepečio laikiklį (15) ir šitaip pritvirtinkite jį prie variklio galvutės (12) (žr. A). Atleiskite šepečio laikiklį (15). Jis grįš atgal į pradinę padėtį.
2. Įstatykite norimą šepetį.
3. Šepečiui išimti, spausdami praskėskite šepečio laikiklį (15) ir išimkite šepetį (žr. B).

Kreipiamojo ritinėlio montavimas

3. Užmaukite kreipiamąjį ritinėlį (11) ant variklio galvutės (12). Jis girdimai užsifiksuoja.
 - jei naudojate nailoninį šepetį (10/18), kreipiamąjį ritinėlį (11) nustatykite į transportavimo padėtį (20).
 - jei naudojate metalinį šepetį (17), kreipiamąjį ritinėlį (11) nustatykite į darbinę padėtį (19).

2. Paspaudę fiksavimo mygtuką (21) ir patraukę kreipiamąjį ritinėlį (11), atleiskite kreipiamąjį ritinėlį (11).

Papildomos rankenos montavimas

4. Išukite papildomas rankenos (13) dalis vieną iš kitos.
2. Įstatykite papildomą rankeną (13) į laikiklį po rankena (1).
3. Papildomą rankeną (13) tvirtai prisukite varžtu su rankenėle (6).
Yra kelios fiksavimo padėtys.

Valdymas



Dėmesio, sužeidimo pavojus!
Prieš naudodami kaskart patikrinkite įrenginį, kaip jis veikia. Naudodami įrenginį, visada naudokite akių apsaugą.



Prieš visus darbus ant prietaiso atjunkite elektros energijos tiekimą. Kyla pavojus susižeisti.



Atkreipkite dėmesį į apsaugą nuo triukšmo ir vietoje galiojančius potvarkius.

Įjungimas ir išjungimas

1. Kad sumažintumėte traukimo jėgą, ilginamojo kabelio gale padarykite kilpą ir įkabinkite ją į kabelio traukimo jėgos sumažinimo įtaisą (5).
2. Prijunkite prietaisą prie tinklo įtampos.
3. Norėdami įjungti, nykščiu paspauskite įjungimo blokatorių (4) ir tada spustelėkite įjungimo ir išjungimo jungiklį (2). Tada vėl atleiskite įjungimo blokatorių.

4. Kai norite išjungti, atleiskite įjungimo ir išjungimo jungiklį (2). Negalima įjungti nuolatinio veikimo režimo.



Išjungus įrenginį, šepetys dar ke-
lias sekundes sukasi. Saugokite
rankas ir pėdas.



**Ijungimo / išjungimo jungiklio
neužblokuokite. Jeigu jungiklis
būtų apgadintas, su tokiu įren-
giniu dirbti nebegalima. Pavo-
jus susižaloti, kai atleidus įjun-
gimo / išjungimo jungiklį variklis
neišsijungia.**

Įrenginio nustatymai

Ilgio reguliavimas:

Teleskopinis vamzdis leidžia nustatyti
įrenginį pagal Jūsų individualų ūgį.

Atlaisvinkite sraigtinę movą (7). Nustaty-
kite norimą teleskopinio koto (6) ilgį ir vėl
tvirtai priveržkite sraigtinę movą.

Apsaugos nuo purlų nustatymas:

Apsaugą nuo purlų (9) galite nustatyti
pastumdami ją pirmyn ir atgal.

Apsukų nustatymas:

Apsukų regulatoriumi (14) galite reguliuoti
apsukas šešiomis pakopomis.

Darbo nurodymai



Dėmesio, sužeidimo pavojus!

- Prieš naudodami patikrinkite
šepetį. Nenaudokite pažeistų
šepėčių. Susidėvėjusį arba pa-
žeistą šepetį pakeiskite.
- Naudokite tik originalius šepė-
čius.

- nedirbkite lyjant lietui arba
esant šlapiam pagrindui. Kyla
elektros smūgio pavojus.
- Ant šlaitų visada važiuokite šlai-
tu skersai.
- Venkite sąlyčio su kietomis kliū-
timis (akmenimis, mūru, statinių
tvoromis ir t. t.), kad nepažeistu-
mėte įrenginio.
- Pertraukę darbą ir norėdami
transportuoti įrenginį, išjunkite
įrenginį ir palaukite, kol sustos
šepetys.

Darbas su įrenginiu:



Dirbdami jokia būdu nebraukite še-
pečio plastikine arba kitokia grindų
danga. Kitaip galite subraižyti arba
pažeisti paviršius. Už su tuo susiju-
sius pažeidimus mes neatsakome.

- Įrenginį kreipkite žingsnio greičiu.
- Strėlė (➡) ant apsaugos nuo
purlų rodo šepėčio sukimosi kryptį.
- Prieš naudodami įrenginį, išbandykite
jį ant jautrių grindų nematomoje
vietoje.

Tinkamo šepėčio parinkimas

Kaip pakeisti šepetį, aprašyta skyriuje
„Montavimo instrukcija“.

Nailoninis šepetys (juodas, akmeniui / betonui, Nr. **A** 10)

Skirtas tvirtai prikibusioms kerpėms ir sa-
manoms pašalinti nuo nejautraus pagrindo.

Metalinis šepetys (Nr. **A** 17)

Skirtas piktžolėms, kerpėms ir samanoms
šalinti iš siaurų tarpų.

Nailoninis šepetys (pilkas, medienai / MPK, Nr. A 18)

Piktžolėms, kerpėms ir samanoms šalinti nuo medienos ar panašių jautrių medžiagų.



Naudokite metalinį šepetį/Nailoninį šepetys (juodas, akmeniui / betonui) tik ant nejautraus pagrindo (kelio, tako), nes grindų danga galėtų būti pažeista arba subraižyta.

Valymas ir techninė priežiūra



Prieš atlikdami bet kokius darbus prie įrenginio, ištraukite maitinimo kištuką ir palaukite, kol šepetys sustos.



Darbus, kurie nėra aprašyti šioje instrukcijoje, turi atlikti mūsų įgaliotas techninės priežiūros centro specialistai. Gresia pavojus susižeisti!

Valymas



Ant prietaiso nepurškite vandens ir neplaukite po tekančiu vandeniu. Galima patirti elektros šoką ir pažeisti prietaisą.

Visada laikykite įrenginį švarų. Nenaudokite stiprių valiklių ar tirpiklių.

- Po kiekvieno naudojimo išvalykite įrenginį, šepetį ir apsaugą nuo pusrslų minkštu šepėčiu arba šluoste.
- Vėdinimo plyšiai turi būti švarūs.

Techninė priežiūra



- Naudokite tik originalias atsargines dalis ir priedus, kuriuos tiekia arba rekomenduoja gamintojas,
- Kiekvieną kartą prieš naudodami įrenginį atlikite vizualią apžiūrą. Nenaudokite įrenginio, jei trūksta saugos įtaisų, varžtų arba kaiščių, jie susidėvėję arba pažeisti.
- Prieš naudodami patikrinkite šepetį. Nenaudokite pažeistų šepėčių. Susidėvėjusį arba pažeistą šepetį pakeiskite.

Laikymas

- Prietaisą laikykite sausoje vietoje, kurioje nesikaupia dulksės ir kur jo negali pasiekti vaikai.
- Nelaikykite įrenginio ilgesnį laiką tiesioginiuose saulės spinduliuose. Įrenginys gali būti pažeistas.
- Nevyniokite įrenginio į sintetinius maišus, nes juose gali atsirasti drėgmės ir pelėsio.

Utilizavimas / aplinkos apsauga

Prietaisą, priedus ir pakuotę perduokite aplinką tausojančiai utilizavimo įstaigai.



Elektros prietaisų negalima išmesti kartu su buitinėmis atliekomis.

- Prietaisą ir kroviklį perduokite perdirbimo įstaigai. Naudotas plastikines ir metalines dalis galite surūšiuoti ir perduoti atliekų utilizavimo įstaigai. Apie tai teiraukitės mūsų techninės priežiūros centre.
- Jei mums atsiųsite savo sugedusį prietaisą, mes jį utilizuosime nemokamai.

Garantija

- Šiam prietaisui mes suteikiame 24 mėnesių garantiją.
- Garantija netaikoma natūralaus dėvėjimo požymiams ir žalai, atsiradusiai dėl per didelės apkrovos arba netinkamo valdymo. Tam tikros konstrukcinės dalys natūraliai dėvisi, todėl joms garantija nesuteikiama. Tokioms dalims priskiriami peilių juosta, ekscentrikas ir angliniai šepetėliai, jei nusiskundimai nėra susiję su medžiagos defektais.
- Kad būtų suteikta garantija, turėjo būti laikomasi valymo ir techninės priežiūros nurodymų.
- Jei pastebimi medžiagos arba gamybos defektai, pristatomas kitas prietaisas arba jis suremontuojamas. Būtina sąlyga – prekybininkui pristatomas neišardytas prietaisas su pirkimo čekiu ir garantijos patvirtinimu.

Remonto tarnyba

- Remonto darbus, kuriems nesuteikiama garantija, už tam tikrą atlygį galite pavesti atlikti mūsų techninės priežiūros centro darbuotojams. Mūsų techninės priežiūros centro darbuotojai Jums mielai pateiks darbų sąmatą. Mes galime remontuoti tik tuos prietaisus, kurie buvo atsiųsti tinkamai supakuoti ir apmokėti.
- Dėmesio: jei turite pretenzijų dėl prietaiso arba norite jį remontuoti, atsiųskite jį nuvalytą mūsų techninės priežiūros centrui, būtinai nurodykite defektą. Mes nepriimame prietaisų, už kurių siuntimą nebuvo sumokėta (negabartinis krovinys, skubiosios siuntos arba kitas specialus gabenimo būdas).
- Jei mums atsiųssite savo sugedusį prietaisą, mes jį utilizuosime nemokamai.

Atsarginės dalys/Priedai

**Reserveonderdelen en accessoires verkrijgt u
www.grizzly-service.eu**

Jei neturite interneto, kreipkitės telefonu į aptarnavimo centrą (žr. „Grizzly Service-Center“). Pasiruoškite žemiau nurodytus užsakymo numerius.

Bezeichnung	Artikel-Nr.
Nailoninis šepetys (pilkas, medienai / MPK)	89040406
Nailoninis šepetys (juodas, akmeniui / betonui)	89040407
Metalinis šepetys, siauras	89040408
Šepečio laikiklis (metalinio šepečio)	91105270
Kreipiamasis ritinėlis	91105271
Papildoma rankena	91105273



Original EG-Konformitätserklärung

Hiermit bestätigen wir, dass die
Elektro-Universal-Reinigungsbürste
Modelle ERB 550-3U / 550-2S / 550-1H
Lot-Nummer: B-44962

folgenden einschlägigen EU-Richtlinien in ihrer jeweils gültigen Fassung entspricht:

2006/42/EG • 2014/30/EU • 2005/88/EG • 2011/65/EU* • 2015/863/EU

Um die Übereinstimmung zu gewährleisten, wurden folgende harmonisierte Normen sowie nationale Normen und Bestimmungen angewendet:

EN 60335-1:2012/A13:2017 • EN ISO 12100:2010 • EN 62233:2008
EN 1083-2:1997 • EN 55014-1:2017 • EN 55014-2:2015
EN 61000-3-2:2014 • EN 61000-3-3:2013 • EN 62321-1:2013

Die alleinige Verantwortung für die Ausstellung dieser Konformitätserklärung trägt der Hersteller:



Grizzly Tools GmbH & Co. KG
Stockstädter Straße 20
63762 Großostheim
GERMANY
09.08.2019

Christian Frank
Dokumentationsbevollmächtigter

* *Der oben beschriebene Gegenstand der Erklärung erfüllt die Vorschriften der Richtlinie 2011/65/EU des Europäischen Parlaments und des Rates vom 8. Juni 2011 zur Beschränkung der Verwendung bestimmter gefährlicher Stoffe in Elektro- und Elektronikgeräten*



Translation of the original EC declaration of conformity

We hereby confirm that the
ERB 550-3U / 550-2S / 550-1H series
Electric universal cleaning brush
Batch number: B-44962

conforms with the following applicable relevant version of the EU guidelines:

2006/42/EC • 2014/30/EU • 2005/88/EC • 2011/65/EU* • 2015/863/EU

In order to guarantee consistency, the following harmonised standards as well as national standards and stipulations have been applied:

EN 60335-1:2012/A13:2017 • EN ISO 12100:2010 • EN 62233:2008
EN 1083-2:1997 • EN 55014-1:2017 • EN 55014-2:2015
EN 61000-3-2:2014 • EN 61000-3-3:2013 • EN 62321-1:2013

This declaration of conformity is issued under the sole responsibility of the manufacturer:



Grizzly Tools GmbH & Co. KG
Stockstädter Straße 20
63762 Großostheim
GERMANY
09.08.2019

Christian Frank
Documentation Representative

* *The object of the declaration described above satisfies the provisions of Directive 2011/65/EU of the European Parliament and the Council of 8 June 2011 on limiting the use of certain harmful substances in electrical and electronic appliances.*

FR

Traduction de la déclaration de conformité CE originale

Nous certifions par la présente que la
**Brosse de nettoyage électrique
de construction ERB 550-3U / 550-2S / 550-1H**
Numéro de lot: B-44962

est conforme aux directives UE actuellement en vigueur :

2006/42/EC • 2014/30/EU • 2005/88/EC • 2011/65/EU* • 2015/863/EU

En vue de garantir la conformité les normes harmonisées ainsi que les normes et décisions nationales suivantes ont été appliquées :

**EN 60335-1:2012/A13:2017 • EN ISO 12100:2010 • EN 62233:2008
EN 1083-2:1997 • EN 55014-1:2017 • EN 55014-2:2015
EN 61000-3-2:2014 • EN 61000-3-3:2013 • EN 62321-1:2013**

Le fabricant assume seul la responsabilité d'établir la présente déclaration de conformité :



Grizzly Tools GmbH & Co. KG
Stockstädter Straße 20
63762 Großostheim
GERMANY
09.08.2019

Christian Frank
Chargé de documentation

* L'objet de la déclaration décrit ci-dessus est conforme aux dispositions de la directive 2011/65/UE du Parlement Européen et du Conseil du 8 juin 2011 sur la limitation de l'utilisation de certaines substances dangereuses dans les équipements électriques et électroniques.



Vertaling van de originele CE-conformiteitsverklaring

Hiermede bevestigen wij dat de
Elektrische universele reinigingsborstel
bouwserie ERB 550-3U / 550-2S / 550-1H
Lot-nummer: B-44962

is overeenkomstig met de hierna volgende, van toepassing zijnde EU-richtlijnen:

2006/42/EC • 2014/30/EU • 2005/88/EC • 2011/65/EU* • 2015/863/EU

Om de overeenstemming te waarborgen, werden de hierna volgende, in overeenstemming gebrachte normen en nationale normen en bepalingen toegepast:

EN 60335-1:2012/A13:2017 • EN ISO 12100:2010 • EN 62233:2008
EN 1083-2:1997 • EN 55014-1:2017 • EN 55014-2:2015
EN 61000-3-2:2014 • EN 61000-3-3:2013 • EN 62321-1:2013

De exclusieve verantwoordelijkheid voor de uitgifte van deze conformiteitsverklaring wordt gedragen door de fabrikant:



Grizzly Tools GmbH & Co. KG
Stockstädter Straße 20
63762 Großostheim
GERMANY
09.08.2019

Christian Frank
Documentatiegelastigde

* *Het hierboven beschreven voorwerp van de verklaring voldoet aan de voorschriften van de richtlijn 2011/65/EU van het Europese Parlement en van de Raad van 8 juni 2011 inzake beperking van het gebruik van bepaalde gevaarlijke stoffen in elektrische en elektronische apparaten.*

IT

Traduzione della dichiarazione di conformità CE originale

Con la presente dichiariamo che

Spazzola di pulizia elettrica universale

serie di costruzione ERB 550-3U / 550-2S / 550-1H

Numero lotto: B-44962

corrisponde alle seguenti direttive UE in materia nella rispettiva versione valida:

2006/42/EC • 2014/30/EU • 2005/88/EC • 2011/65/EU* • 2015/863/EU

Per garantire la conformità sono state applicate le seguenti norme armonizzate e anche le norme e disposizioni nazionali che seguono:

**EN 60335-1:2012/A13:2017 • EN ISO 12100:2010 • EN 62233:2008
EN 1083-2:1997 • EN 55014-1:2017 • EN 55014-2:2015
EN 61000-3-2:2014 • EN 61000-3-3:2013 • EN 62321-1:2013**

Il produttore è il solo responsabile della stesura della presente dichiarazione di conformità:



Grizzly Tools GmbH & Co. KG
Stockstädter Straße 20
63762 Großostheim
GERMANY
09.08.2019

Christian Frank
Direttore tecnico e responsabile
documentazione tecnica

* L'oggetto descritto sopra è conforme alle prescrizioni della Direttiva 2011/65/EU del Parlamento Europeo e del Consiglio dell'8 giugno 2011 sulla restrizione dell'uso di determinate sostanze pericolose nelle apparecchiature elettriche ed elettroniche.



Překlad originálního prohlášení o shodě CE

Potvrzujeme tímto, že konstrukce
Elektrický univerzální čisticí kartáč
konstrukční řady ERB 550-3U / 550-2S / 550-1H
Číslo šarže: B-44962

odpovídá následujícím příslušným směrnici EÚ v jejich právě platném znění:

2006/42/EC • 2014/30/EU • 2005/88/EC • 2011/65/EU* • 2015/863/EU

Aby byl zaručen souhlas, byly použity následující harmonizované normy, národní normy a ustanovení:

EN 60335-1:2012/A13:2017 • EN ISO 12100:2010 • EN 62233:2008
EN 1083-2:1997 • EN 55014-1:2017 • EN 55014-2:2015
EN 61000-3-2:2014 • EN 61000-3-3:2013 • EN 62321-1:2013

Výhradní odpovědnost za vystavení tohoto prohlášení o shodě nese výrobce:



Grizzly Tools GmbH & Co. KG
Stockstädter Straße 20
63762 Großostheim
GERMANY
09.08.2019

Christian Frank
Osoba zplnomocněná
k sestavení dokumentace

* *Výše popsaný předmět prohlášení splňuje předpisy směrnice 2011/65/EU Evropského parlamentu a Rady z 8. června 2011 o omezení používání některých nebezpečných látek v elektrických a elektronických zařízeních.*

PL

Tłumaczenie oryginalnej deklaracji zgodności WE

Niniejszym oświadczamy, że konstrukcja
Uniwersalna elektryczna szczotka do czyszczenia
typu ERB 550-3U / 550-2S / 550-1H
Numer partii: B-44962

spełnia wymogi odpowiednich Dyrektyw UE w ich aktualnie obowiązującym brzmieniu:

2006/42/EC • 2014/30/EU • 2005/88/EC • 2011/65/EU* • 2015/863/EU

W celu zapewnienia zgodności z powyższymi dyrektywami zastosowano następujące normy harmonizujące oraz normy i przepisy krajowe:

EN 60335-1:2012/A13:2017 • EN ISO 12100:2010 • EN 62233:2008
EN 1083-2:1997 • EN 55014-1:2017 • EN 55014-2:2015
EN 61000-3-2:2014 • EN 61000-3-3:2013 • EN 62321-1:2013

Wyłącznie odpowiedzialność za wystawienie tej deklaracji zgodności ponosi producent:



Grizzly Tools GmbH & Co. KG
Stockstädter Straße 20
63762 Großostheim
GERMANY
09.08.2019

Christian Frank
Osoba upoważniona do sporządzania dokumentacji technicznej

* Wyżej opisany przedmiot deklaracji spełnia wymogi dyrektywy 2011/65/UE Parlamentu Europejskiego i Rady z dnia 8 czerwca 2011r. w sprawie ograniczenia stosowania niektórych niebezpiecznych substancji w sprzęcie elektrycznym i elektronicznym.



Vertimas iš originalių EB atitikties deklaracija

Šiuo dokumentu mes patvirtiname, kad
Universalus elektrinis valymo šepetys
Serija ERB 550-3U / 550-2S / 550-1H
Partijos numeris: B-44962

atitinka toliau nurodytų numatytųjų ES direktyvų galiojančią leidimą:

2006/42/EC • 2014/30/EU • 2005/88/EC • 2011/65/EU* • 2015/863/EU

Kad būtų galima užtikrinti atitiktį, taikyti šie darnieji standartai ir nacionaliniai standartai bei nuostatos:

EN 60335-1:2012/A13:2017 • EN ISO 12100:2010 • EN 62233:2008
EN 1083-2:1997 • EN 55014-1:2017 • EN 55014-2:2015
EN 61000-3-2:2014 • EN 61000-3-3:2013 • EN 62321-1:2013

Tiktai gamintojas yra atsakingas už šio atitikties pareiškimo parengimą:



Grizzly Tools GmbH & Co. KG
Stockstädter Straße 20
63762 Großostheim
GERMANY
09.08.2019

Christian Frank
Asmuo, įgaliotas sudaryti
dokumentaciją

* Pirmiau aprašytas deklaracijos objektas atitinka 2011 m. birželio 8 d. Europos Parlamento ir Tarybos Direktyvos 2011/65/ES dėl tam tikrų pavojingų medžiagų naudojimo elektros ir elektroninėje įrangoje apribojimo reikalavimus.

Grizzly Service-Center

DE Grizzly Tools GmbH & CO KG

Kundenservice
Stockstädter Straße 20
63762 Großostheim
Tel.: 06026 9914 441
Fax: 06026 9914 499
E-Mail: service-baumarkt@grizzly.biz
Homepage: www.grizzly.biz

GB Novo CSV Ltd.

Unit 3, Beldray Park
Beldray Road, Mount Pleasant
Bilston, West Midlands WV14 7NH
Tel.: 0845 683 2672
e-mail: care@novoserv.co.uk

FR SAV03

ZA de la verrerie
03210 Souvigny
Tel.: 04 70 48 13 20
Fax: 09 72 43 63 96
e-mail: contact@sav03.fr
Homepage: www.sav03.fr
Boutique en ligne:
www.sav03.fr/boutique

NL I.T.S. Winschoten bv

Bezoekadres: Papierbaan 55
9672 BG Winschoten
Postadres: Antwoordnummer 300
9670 WB Winschoten
Tel.: 0900 8724357
0597 413753
Fax: 0597 420632
e-mail: itsw@planet.nl

IT Garden Italia SPA

Via Zaraccarini, 8
29010 San Nicolò aTrebba (PC)
Tel.: 0523 764811
Fax: 0523 768689
e-mail: info@gardenitalia.it

BE ITSw bv BE

Tel.: 03 54 13760
Fax: 03 54 15651
e-mail: forteam.esther@skynet.be

LT www.grizzlybaltic.com

PL Krysiak Sp. z o.o.

ul. Rolna 6
62-081 Baranowo
Tel.: 061 650 75 30
Fax: 061 650 75 32
e-mail: krysiak@krysiak.pl
Homepage: www.krysiak.pl

CZ HECHT MOTORS s.r.o.

U Mototechny 131
251 62 Mukařov-Tehovec
Tel.: 323 661 347 linka 27
Fax: 323 661 348
e-mail: prijemoprav@hecht.cz
Homepage: www.hecht.cz



Grizzly[®]