

# BEDIENUNGSANLEITUNG

## Dimmbare & Lichtfarben wechselbare Wand- und Deckenleuchte

Vielen Dank für Ihren Einkauf. Lesen Sie die Bedienungsanleitung, insbesondere die Sicherheitshinweise, sorgfältig durch, bevor Sie die Leuchte in Betrieb nehmen. Die Nichtbeachtung dieser Bedienungsanleitung kann Schäden an Leuchte, Umgebung, Mensch und Tier verursachen.

Die Bedienungsanleitung basiert auf den in der Europäischen Union gültigen Normen und Regeln. Beachten Sie im Ausland auch landesspezifische Richtlinien und Gesetze. Bewahren Sie die Bedienungsanleitung für die weitere Nutzung auf.

Wenn Sie die Leuchte an Dritte weitergeben, geben Sie unbedingt diese Bedienungsanleitung mit.

**Für Elektriker:** Bitte geben Sie diese Anleitung nach der Installation an den Kunden zurück.

### SICHERHEITSVORKEHRUNGEN

#### Bitte beachten Sie folgendes:

Um Verletzungen von Ihnen und anderen Personen zu vermeiden, lesen Sie bitte die Anweisungen sorgfältig.

- Unterscheidung nach Schadensgröße durch falsche Anwendung

	<b>WARNUNG</b> [kann ernsthafte Schäden verursachen]
	<b>ACHTUNG</b> [kann kleinere Schäden verursachen]
<b>HINWEIS</b>	warnet vor möglichen Sachschäden
	gibt nützliche Zusatzinformationen zum Zusammenbau oder zum Betrieb.

- Nachstehende Pictos zeigen die zu beachtenden Verbote/ Hinweise

	Verbote
	Unbedingt zu beachten
	Die Leuchte darf ausschließlich in trockenen Innenräumen verwendet werden
	<b>Schutzklasse I</b> bezeichnet Betriebsmittel mit einem Schutzleiteranschluss.
IP20	Schutz gegen Fremdkörper mit $\varnothing > 12,5$ mm & nicht gegen Wasser geschützt

- Geprüfte Sicherheit



Konformitätserklärung (siehe Kapitel „Konformitätserklärung“): Mit diesem Symbol gekennzeichnete Produkte erfüllen alle anzuwendenden Gemeinschaftsvorschriften des Europäischen Wirtschaftsraums.

### BESTIMMUNGSMÄSSIGER GEBRAUCH

Die Leuchte ist ausschließlich für den Betrieb in trockenen und geschlossenen Räumen konzipiert. Sie dient der Raumbelichtung als Decken oder Wandleuchte. Die Leuchte ist nur für den Privatgebrauch bestimmt und nicht für den gewerblichen Bereich geeignet.

Verwenden Sie die Leuchte nur wie in dieser Bedienungsanleitung beschrieben.

Jede andere Verwendung gilt als nicht bestimmungsgemäß und kann zu Sachschäden führen.

Der Hersteller oder Händler übernimmt keine Haftung für Schäden, die durch nicht bestimmungsgemäßen oder falschen Gebrauch entstanden sind.

### LIEFERUMFANG

- 1x Decken/ Wandleuchte
- 1x Schrauben-/ Dübel-Set
- 1x Bedienungsanleitung
- 1x Verpackung
- 1x Fernbedienung

 **WARNUNG**



Die Leuchte ist von geschulten, qualifizierten Personal (z.B. Elektrofachkraft) zu montieren. Die Bedienungsanleitung muss dem Nutzer ausgehändigt werden.

Beachten!



**Bitte unbedingt entsprechend der Anleitung installieren.**

Unsachgemäße Installation kann zu Unfällen wie herunterfallende Leuchte, Stromschlag, Feuer, etc. führen.

Beachten!

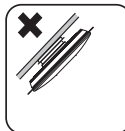

Installieren Sie die Leuchte nicht in Positionen, die in den Bildern rechts gezeigt werden. Diese Leuchte ist nur für die Decke oder die Wand konzipiert.

Verboten



Leuchte nicht auseinanderbauen oder Komponenten wechseln.

Verboten



**Alle Nennwerte dürfen den begrenzten Bereich nicht überschreiten** (Nennspannung bis 240V, Frequenz 50 / 60Hz). Bei Verwendung unter höherer Spannung für lange Zeit, kann die Leuchte sehr heiß werden und ein Feuer verursachen.

Verboten



**Schließen Sie die Leuchte nicht an andere Dimmergeräte an.** Verwenden Sie keine Wandschalter mit Dimmfunktion, verwenden Sie bitte den normalen Ein- / Ausschalter, um Funktionsstörungen zu vermeiden.

Verboten



**Wenn die Leuchte Fehlfunktionen hat, trennen Sie bitte sofort die Stromversorgung.**

Beachten!



**Kinder und Personen mit verringerten physischen, sensorischen oder mentalen Fähigkeiten** (beispielsweise teilweise Behinderte, ältere Personen mit Einschränkung ihrer physischen und mentalen Fähigkeiten) **oder Mangel an Erfahrung und Wissen** (beispielsweise ältere Kinder), **dürfen nicht mit der Leuchte spielen. Lassen Sie Kinder nicht mit der Verpackungsfolie spielen.** Sie können sich beim Spielen darin verfangen und daran ersticken. Achten Sie auf Kleinteile die Kleinkinder verschlucken können (beispielsweise Schrauben, Dübel).

Verboten



**Explosionsgefahr! Nehmen Sie die Batterie nicht auseinander.** Batterien können explodieren, wenn sie stark erhitzt, kurzgeschlossen oder auseinandergenommen werden. Halten Sie die Batterien von Kindern und Tieren fern. Werfen Sie die Batterien nicht ins offene Feuer. Schließen Sie die Batterie nicht kurz. Nehmen Sie die Batterie nicht auseinander. Bitte entsorgen Sie leere Batterien umweltgerecht.

Verboten



**Wenn die Leuchte im Stromkreis angeschlossen ist, bitte nicht die LEDs und Komponenten anfassen.** Dies vermeidet Stromschläge.

Verboten

 **ACHTUNG**



**Bitte vor der Installation das Paketzubehör abnehmen.**

Vergewissern Sie sich, dass alle Zubehörteile und Klebebänder vor der Installation abgenommen werden, um Feuer zu vermeiden.

Beachten!



**Diese Leuchte ist nicht wasserdicht, bitte verwenden Sie sie nicht im Freien oder in Feuchträumen wie im Bad.** Bitte vermeiden Sie Isolationsfehler, die Unfälle wie Feuer und Stromschlag verursachen können.

Nässe verboten



**Erhitzen Sie die Leuchte nicht mit externen Mitteln.** Stellen Sie keinen Ofen, Elektro-Ofen oder andere Heizgeräte direkt unter die Leuchte, sonst kann sie Feuer verursachen, herunterfallen und/oder es verkürzt die Lebensdauer der LED.

Verboten



**Bitte nicht lange auf einen LED-Lichtpunkt starren.**

Vermeiden Sie Augenschäden!

Verboten



**Ausgelaufene Gerätebatterien können zu Rötungen und leichten Verätzungen führen.**

Beachten!



**ACHTUNG**

Zu Ihrer Sicherheit verwenden Sie bitte beide Hände zur Installation.



\* Die Anzahl der Schrauben und Dübel kann je nach Modell variieren

① Vorbereitung vor der Installation

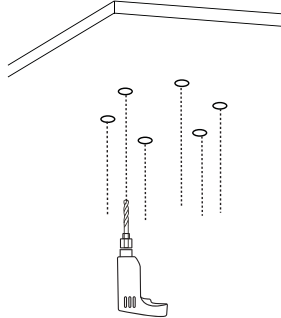
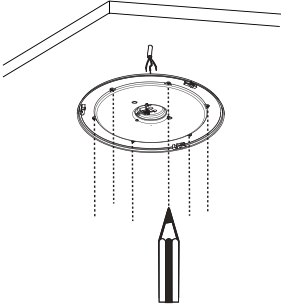

② Leuchten-Basis anbringen



**ACHTUNG**

Beachten Sie bitte, je nach Beschaffenheit der Decke/ Wand, ob und welche Dübel verwendet werden können

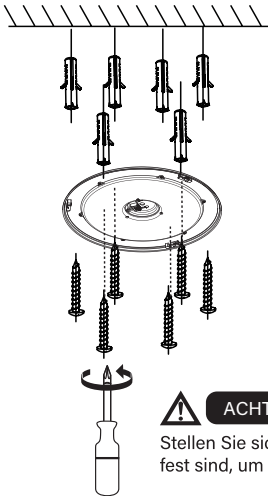

**ACHTUNG**

Stellen Sie sicher, dass die Schrauben fest sind, um ein Lösen zu vermeiden.\*



**ACHTUNG**

Leuchten-Basis demontieren, wenn die Leuchte sehr leicht gedreht werden kann.

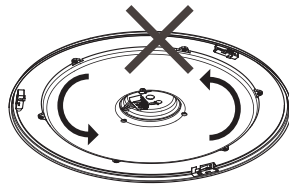

### ③ Stromkabel in die Klemme führen

Bitte prüfen Sie welche Klemme bei Ihrer Leuchte verwendet wird. Haben Sie eine Klemme mit einer Steckverbindung folgen Sie bitte Schritt A, ist eine Schraubklemme verbaut folgen Sie bitte Schritt B.

#### A Bei einer Steckverbindung

**⚠ ACHTUNG** Trennen Sie bitte den Stromkreis (z.B. Sicherung raus nehmen)

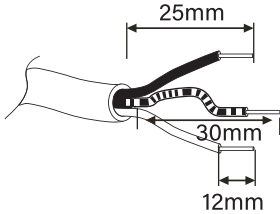

**⚠ ACHTUNG**

Drücken Sie die Klemmen an den Verbindern und stecken Sie die Drähte ein. Überprüfen Sie, ob sie fest halten. Beim Transport können Klemmen locker werden, bitte überprüfen Sie alle Klemmen! Sollte ein Draht nicht fest halten, darf die Leuchte nicht eingeschaltet werden!

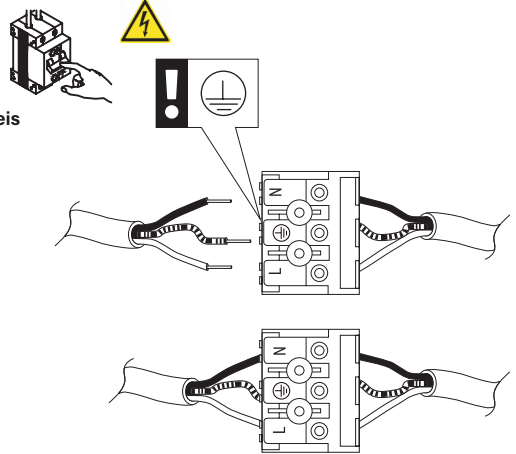

#### B Bei einer Schraubklemme

**⚠ ACHTUNG** Trennen Sie bitte den Stromkreis (z.B. Sicherung raus nehmen)

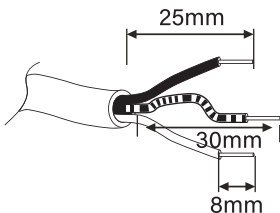

**⚠ ACHTUNG**

Schrauben Sie die Drähte fest und überprüfen Sie, ob sie fest halten. Beim Transport können Schrauben locker werden, bitte ziehen Sie alle Schrauben nach! Sollten Drähte oder Schrauben nicht fest sitzen darf die Leuchte nicht eingeschaltet werden!

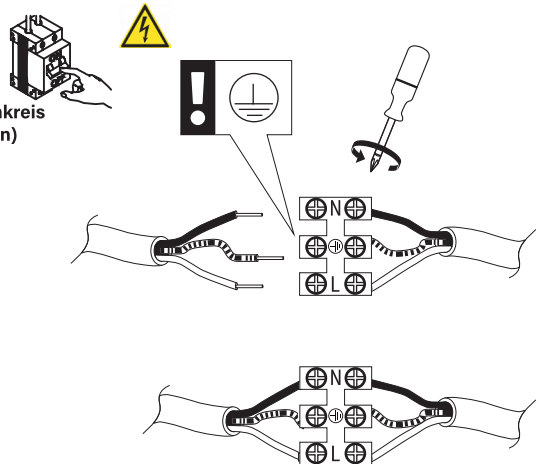

#### ④ Leuchten-Haube anbringen

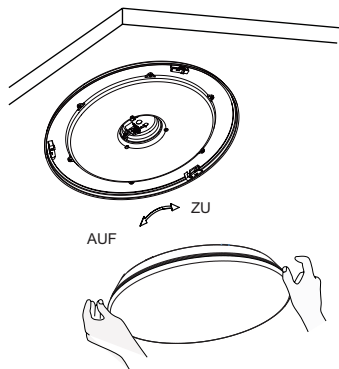

Drehen Sie die Haube im Uhrzeigersinn.

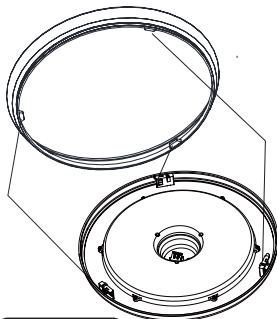

#### ⚠ ACHTUNG

Bitte stellen Sie sicher, dass die Leuchtenhaube und der Leuchtenkörper vollständig verbunden sind, da sonst die Leuchtenhaube herunterfallen kann.

#### ⑤ Prüfung der Funktionsfähigkeit

Nach erfolgreicher Installation den Stromkreis schliessen. Bitte die Funktion der Leuchte prüfen. Bei einer Fehlfunktion sofort den Stromkreis trennen.

### ABBAU DER LEUCHE



**Trennen Sie bitte den Stromkreis (z.B. Sicherung raus nehmen)**

①  
[AUS]

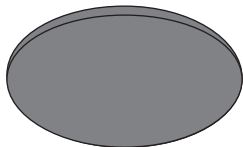

②  
Drehen Sie die Haube gegen den Uhrzeigersinn und nehmen diese ab.

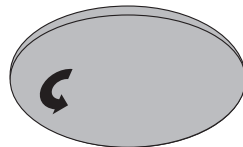

③  
Bitte prüfen Sie welche Klemme bei Ihrer Leuchte verwendet wird. Haben Sie eine Klemme mit einer Steckverbindung folgen Sie bitte Schritt A, ist eine Schraubklemme verbaut folgen Sie bitte Schritt B.

#### A Bei einer Steckverbindung

Drücken Sie die Klemme an den Verbinder und ziehen Sie die Drähte aus der Klemme.

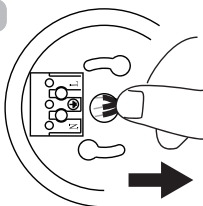

#### B Bei einer Schraubklemme

Drehen Sie die Schraube heraus und ziehen die Drähte aus der Klemme.

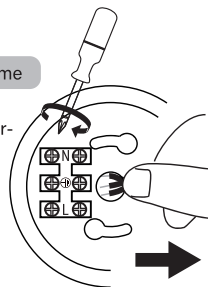

④  
Zum Abnehmen der Basis, lösen Sie die Schrauben an der Deckenplatte. Entnehmen Sie anschließend die Schrauben um die Basis leicht abzunehmen.

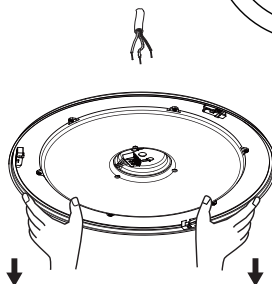

#### ⚠ ACHTUNG

Arbeiten Sie zu Ihrer Sicherheit mit beiden Händen.

**i** Um die Fernbedienung nutzen zu können, muss der Lichtschalter angeschaltet sein.

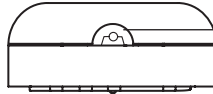

**Signal Sender**

Bitte nicht verkratzen oder verschmutzen.

**AN & AUS**  
Die Leuchte wird eingeschaltet bzw. ausgeschaltet

**Lichtszenen-Wechsel**  
Wechsel zwischen den verschiedenen Lichtfarben

**Warm**  
Wärmeres Licht einstellen

**Nachtlicht**  
z.B. als Orientierungslicht in der Nacht Die Helligkeit und die Lichtfarbe kann nicht eingestellt werden

**Dim -**  
Verringerung der Helligkeit

**Sleep Timer**  
Dimmt sofort auf 50% Helligkeit und schaltet automatisch nach 30 Minuten aus

**Bright +**  
Erhöhung der Helligkeit

**Cool/Kalt**  
Kälteres Licht einstellen

**Stufenweise Dimmung**  
20% / 50% / 100% Helligkeit

**Lichttemperaturwechsel**  
Warm für eine gemütliche Stimmung  
Neutral für alle Lebenslagen  
Cool für konzentriertes Arbeiten

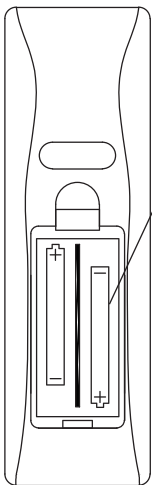

**Standard Batterien 1,5V AAA**

Bitte setzen Sie die Batterien entsprechend der Markierungen + und - ein.

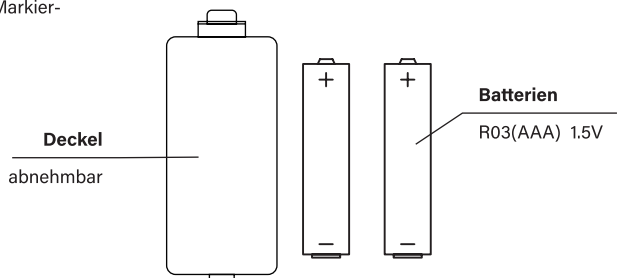

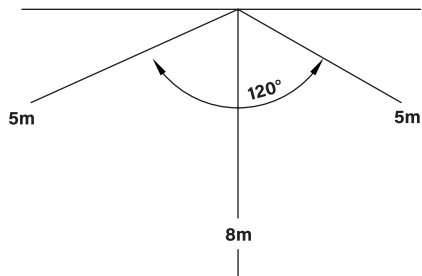
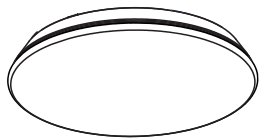

## FUNKTION PER LICHTSCHALTER

### An-/ Ausschalten

AN

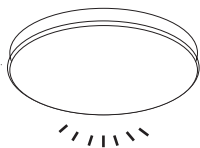
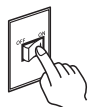

Lichteinstellung der letzten Einstellung.

AUS

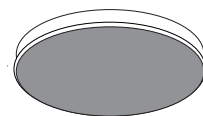

Beim Ausschalten merkt sich die Leuchte die Einstellung bis zum nächsten Anschalten.

### Lichttemperaturwechsel

Schalten Sie schnell ein und aus. (innerhalb von 2 Sekunden)

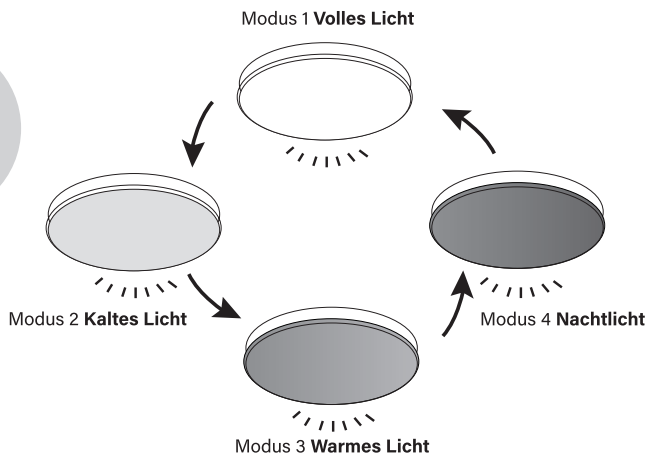
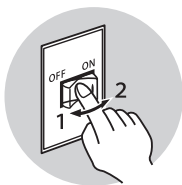

## HÄUFIGE FRAGEN

Frage	Antwort
Leuchte mit einem Bewegungssensor nutzen?	Bewegungssensoren könnten die volle Funktionalität einschränken.
Kann ich einen Dimmer nutzen?	Nein. Ein Dimmer wird nicht benötigt, die Leuchte hat einen eingebauten Dimmer.
Wie errechnet sich die Lebensdauer in Jahren?	Bei der Berechnung wird eine Benutzungsdauer von 2,7 Stunden/Tag herangezogen.
Wie muss die Leuchte entsorgt werden?	Bitte beachten Sie die Entsorgungshinweise in dieser Bedienungsanleitung, sowie Ihre lokalen Bedingungen zum Zeitpunkt der Entsorgung.

Fehler-Symptom	Wartung und Lösung
Warum leuchtet die Leuchte nicht?	<p>Ist der Lichtschalter sowie die Sicherung eingeschaltet?</p> <ul style="list-style-type: none"> <li>▶ Bitte schalten Sie ihn ein.</li> </ul> <p>Ist die Leuchte korrekt angeschlossen?</p> <ul style="list-style-type: none"> <li>▶ Bitte überprüfen Sie alle Verbindungen.</li> </ul>
Das Licht verändert seine Einstellung ohne Steuerung?	<p>Ein plötzlicher Stromausfall oder Spannungsschwankungen können die Wandschalterfunktion beeinflussen und den Helligkeitszustand ändern.</p> <ul style="list-style-type: none"> <li>▶ Bitte wieder Fernbedienung oder Wandschalter betätigen.</li> </ul>
Die Fernbedienung reagiert nicht?	<p>Sind die Batterien entladen?</p> <ul style="list-style-type: none"> <li>▶ Setzen Sie neue Batterien ein.</li> </ul> <p>Sind alle Batterien und in der richtigen Polung eingesetzt?</p> <ul style="list-style-type: none"> <li>▶ Überprüfen Sie ob alle Batterien richtig eingesetzt sind.</li> </ul>

## TECHNISCHE DEMONTAGE



**Trennen Sie bitte den Stromkreis (z.B. Sicherung raus nehmen)**



### ACHTUNG

Die in dieser Leuchte enthaltene Lichtquelle darf nur vom Hersteller oder seinem Servicevertreter oder einer ähnlich qualifizierten Person ausgetauscht werden.

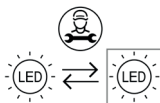

Lichtquelle (LED) ist nur von Fachpersonal tauschbar.

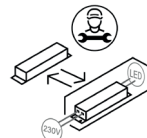

Treiber ist nur von Fachpersonal tauschbar.

Trennen Sie am Connector das LED-Modul und den Treiber. Lösen Sie das LED-Modul von der Leuchte, indem Sie die Schrauben entfernen. Lösen Sie die Kabel des Treibers von der Klemme. Drehen Sie die Schrauben an den Seiten des LED-Treibers heraus um ihn entfernen zu können.



## SPEZIFIKATIONEN

Model	Art. Nr.	Spannung	Wattage	Lumen	Standby	Farbwiedergabesindex	Lichtfarben	Dimmbar	Flimmerfrei	Lebensdauer	Maße	Schutzklasse	Schutzart	Batterie	Dieses Produkt enthält eine Lichtquelle der Energieeffizienzklasse:
SHINING DIAMOND 58	185000.ML.00	220V-240V, 50/60Hz	56W	5000lm	0,5W	>80 Ra	2700 - 6000 Kelvin	ja	ja	30.000h	575x125mm	I	IP20	AAA R03 1,5V	F
SHINING SATURN 40	187105.ML.00	220V-240V, 50/60Hz	30W	2550lm	0,3W	>80 Ra	2700 - 6000 Kelvin	ja	ja	30.000h	400x73mm	I	IP20	AAA R03 1,5V	E
SHINING SATURN 50	187105.ML.00	220V-240V, 50/60Hz	45W	3825lm	0,3W	>80 Ra	2700 - 6000 Kelvin	ja	ja	30.000h	500x73mm	I	IP20	AAA R03 1,5V	E
SHINING DIAMOND 40	185085.ML.00	220V-240V, 50/60Hz	24W	2400lm	0,5W	>80 Ra	2700 - 6000 Kelvin	ja	ja	20.000h	380x65mm	I	IP20	AAA R03 1,5V	E
SHINING JUPITER	187151.ML.00	220V-240V, 50/60Hz	24W	2400lm	0,5W	>80 Ra	2700 - 6000 Kelvin	ja	ja	20.000h	380x65mm	I	IP20	AAA R03 1,5V	E
SHINING MAGIC	187102.ML.00	220V-240V, 50/60Hz	40W	3400lm	0,5W	>80 Ra	2700 - 6000 Kelvin	ja	ja	20.000h	500x150mm	I	IP20	AAA R03 1,5V	E
SHINING SOL	187150.ML.00	220V-240V, 50/60Hz	45W	2700lm	0,5W	>80 Ra	2700 - 6500 Kelvin	ja	ja	20.000h	480x65mm	I	IP20	AAA R03 1,5V	E
SHINING ORNAMENT 37	187100.ML.00	220V-240V, 50/60Hz	24W	2400lm	0,5W	>80 Ra	2700 - 6000 Kelvin	ja	ja	25.000h	370x60mm	I	IP20	AAA R03 1,5V	E
SHINING CORAL 2	187107.ML.00	220V-240V, 50/60Hz	24W	2200lm	0,5W	>80 Ra	2700 - 6000 Kelvin	ja	ja	20.000h	490x95mm	I	IP20	AAA R03 1,5V	F
SHINING SILVERSTAR	185920.ML.00	220V-240V, 50/60Hz	24W	2000lm	0,3W	>80 Ra	2700 - 6000 Kelvin	ja	ja	25.000h	490x90mm	I	IP20	AAA R03 1,5V	F
SHINING BLACKSTAR	187113.ML.00	220V-240V, 50/60Hz	24W	2000lm	0,3W	>80 Ra	2700 - 6000 Kelvin	ja	ja	25.000h	490x90mm	I	IP20	AAA R03 1,5V	F



**Bitte reinigen und kontrollieren Sie das Produkt regelmäßig für einen sicheren und effektiven Gebrauch.** Wenn nicht, kann langer Gebrauch Feuer verursachen, einen Stromschlag verursachen, die Leuchte könnte runter fallen, etc.

**Für die Reinigung der Leuchten-Hauben verwenden Sie bitte ein weiches Tuch mit neutralem Reinigungsmittel zum Reinigen. Vor dem Gebrauch bitte vollständig trocknen.** Berühren Sie die Leuchte nicht mit scharfen oder kratzenden Gegenständen.

**Verwenden Sie kein anderes Reinigungsmittel (außer neutrales Reinigungsmittel) oder organisches Lösungsmittel, um die Leuchte zu reinigen.** Um Probleme wie Leuchtenfarbwechsel, Leuchtenqualitätsschäden usw. zu vermeiden.

**Verwenden Sie keine Lösungsmittel, sonst kann es zu Farbveränderungen oder Beschädigungen kommen.**

**HINWEIS**

**Gefahr von Sachschäden!** Unsachgemäßer Umgang mit der Leuchte kann zu Beschädigungen führen.

Reinigen Sie die Leuchte nur mit trockenen, kratzfreien Tüchern. Die Leuchte ist wartungsfrei, ändern Sie keine Bauteile! Verwenden Sie keine scharfkantigen Werkzeuge, Schraubendreher, Drahtbürsten oder Ähnliches, um die Leuchte zu reinigen.

✓ <b>Nutzbar</b>	✗ <b>Benutzen Sie folgende Reinigungsmittel/-Utensilien nicht</b>
 Neutrale Reinigungsmittel	 Verdünner    Reiniger    Waschmittel    Bürste    Kratz-Schwamm    Lösungsmittel

**KONFORMITÄTSERKLÄRUNG**



Die EU-Konformitätserklärung kann unter der folgenden Adresse angefordert werden.

MALLA GmbH  
 Königstraße 71  
 90402 Nürnberg

**ENTSORGUNG**

Die in dieser Leuchte enthaltene Lichtquelle darf nur vom Hersteller oder seinem Servicemitarbeiter oder einer ähnlich qualifizierten Person ersetzt werden.



**Verpackung**

Entsorgen Sie die Verpackung sortenrein.  
 Geben Sie Pappe und Karton zum Altpapier, Folien in die Wertstoff-Sammlung.



**Altgeräte**

(Anwendbar in der Europäischen Union und anderen europäischen Staaten mit Systemen zur getrennten Sammlung von Wertstoffen)

• Altgeräte dürfen nicht in den Hausmüll!

• Sollte die Leuchte einmal nicht mehr benutzt werden können, so ist jeder Verbraucher gesetzlich verpflichtet, Altgeräte getrennt vom Hausmüll, z. B. bei einer Sammelstelle seiner Gemeinde/seines Stadtteils, abzugeben. Damit wird gewährleistet, dass Altgeräte fachgerecht verwertet und negative Auswirkungen auf die Umwelt vermieden werden. Deswegen sind Elektrogeräte mit dem hier abgebildeten Symbol gekennzeichnet.

• Batterien und Akkus dürfen nicht in den Hausmüll!

• Als Verbraucher sind Sie gesetzlich verpflichtet, alle Batterien und Akkus, egal ob sie Schadstoffe enthalten oder nicht, bei einer Sammelstelle in Ihrer Gemeinde/ Ihrem Stadtteil oder im Handel abzugeben, damit sie einer umweltschonenden Entsorgung zugeführt werden können.

**KONTAKT**

**Service Hotline : +49 (0) 911 96 280 -70**

Firma MALLA GmbH  
 Adresse Königstraße 71, 90402 Nürnberg, Deutschland  
 Telefon +49 (0) 911 96 280 -70  
 Fax +49 (0) 911 96 280 -75  
 e-Mail info@malla-design.com

## USER MANUAL

### Brightness & Color Temperature Adjustable LED Wall- /Ceiling Light

Thanks for your purchase.

Before using, please read the instruction and safety precautions carefully. Please keep the instruction where you can find it easily. Failure to comply with these operating instructions can cause damage to the lamp, the environment, people and animals. The operating instructions are based on the standards and rules applicable in the European Union. When abroad, also observe country-specific guidelines and laws. Keep the operating instructions for further use.

If you pass the light on to third parties, be sure to pass these operating instructions, too.

**For installation people:** please give this instruction back to clients after installation.



#### SAFETY PRECAUTIONS





#### Be sure to follow:

In order to prevent injuries to user and other people, please read the instruction carefully.

• Divided by damage degree caused by misoperation and describe details.

• Marks below show the items should be followed.

	<b>WARNING</b> [may cause death or serious injury]
	<b>ATTENTION</b> [may cause slight injury]
<b>NOTE</b>	warns of possible property damage
	provides useful additional information on assembly or operation.

	Forbidden
	Must follow
	The lamp may only be used in dry interior rooms
	<b>Protection class I</b> designates equipment with a protective conductor connection.
IP20	Protection against particles with $\varnothing > 12.5$ mm & not protected against water

• Certified safety



Declaration of conformity (see chapter „Declaration of Conformity“): Products marked with this symbol meet all applicable community regulations of the European Economic Area.

#### INTENDED USE

The luminaire is designed exclusively for operation in dry and closed rooms.

It is used for room lighting as a ceiling or wall lamp. The lamp is only intended for private use and is not suitable for commercial use.

Use the light only as described in this operating manual.

Any other use is considered improper and can lead to property damage.

The manufacturer or dealer assumes no liability for damage caused by improper or incorrect use.

#### SCOPE OF DELIVERY

- 1x ceiling / wall lamp
- 1x screw / dowel set
- 1x operating instructions
- 1x packaging
- 1x remote control

 WARNING



The luminaire should be installed by trained, qualified personnel (e.g. electricians), the operating instructions must be given to the user.

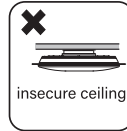

**Please install strictly according to the instruction.** Improper installation may cause accidents such as lamp falling down, electric shock, fire, etc.



Forbidden

**Do not install the light fixture in the positions shown in the images on the right. This lamp is only designed for the ceiling or the wall.**



Forbidden

**Do not rebuild the lamp or change components.**



Forbidden

**All power cannot exceed limited range (rated voltage 220V-240V, frequency 50/60Hz).** If used under voltage higher than standard for long time, the lamp may get very hot and cause fire.



Forbidden

**Do not connect the lamp to other dimmer devices.** Do not use wall switch with dimming function, please use normal ON/OFF switch to avoid function failure.



Must follow!

**If the lamp has abnormal failure, please cut off the power immediately.**



Forbidden

**Children and people with reduced physical, sensory or mental abilities** (e.g. partially disabled people, older people with limited physical and mental abilities) **or lack of experience and knowledge (e.g. older children) are not allowed to play with the lamp.** Do not let children play with the packaging bag. You can get caught in it while playing and choke on it. Watch out for small parts that small children can swallow (e.g. screws, dowels).



Forbidden

**Risk of explosion! Do not disassemble the battery. Batteries can explode if they are excessively heated, short-circuited or taken apart.** Keep batteries away from children and animals. Do not throw the batteries into an open fire. Do not short circuit the battery. Do not disassemble the battery. Please dispose of empty batteries in an environmentally friendly manner.



Forbidden

**When the light is connected in the circuit, please do not touch the LEDs and components.** This avoids electric shock.

 ATTENTION



Must follow!

**Please take off package accessories before installation.** Make sure all package accessories and tapes are taken off before installation, to prevent fire.



Water forbidden

**This lamp is non-waterproof, please do not use it outdoors or in wet places such as bathrooms.** To avoid insulation failure to cause accidents such as fire and electric shock.



Forbidden

**Do not heat the lamp with external means.** Do not place an oven, electric oven or other heating device directly under the light, otherwise it could cause a fire, fall down and / or shorten the service life of the LED.



Forbidden

**Please do not stare directly at the LED lighting point.** To avoid eye damage.



Must follow!

**Leaking device batteries can lead to reddening and slight burns.**

 **ATTENTION**

For your safety, please use both hands for installation.

 **i**

\* The number of screws and dowels may vary by the model.

① Preparation before the installation

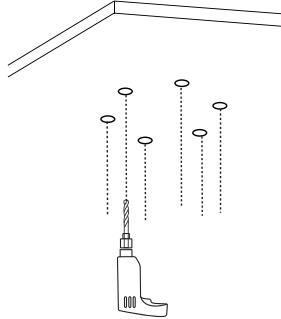
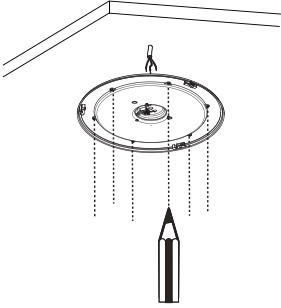

② Installing the base



 **ATTENTION**

Please note, depending on the situation of the ceiling / wall, whether and which dowels can be used.

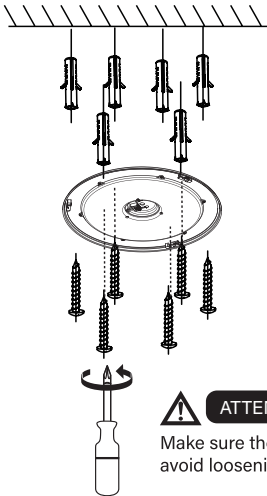

 **ATTENTION**

Make sure the screws are tight to avoid loosening.\*

 **ATTENTION**

Please reinstall the lamp in the following case: The lamp body wags from side to side and makes a crunching sound.

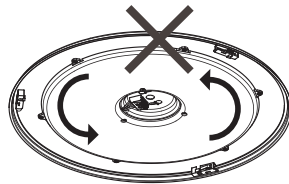

### ③ Connecting power cable into the terminal

Please check which clamp is used on your luminaire. If you have a terminal with a plug connection, please follow step A, if a screw terminal is installed, please follow step B.

#### Ⓐ Plug Terminal

 **ATTENTION** cut off the power  
(f.e. unplug the fuse)

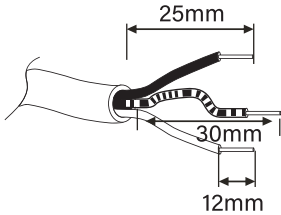

 **ATTENTION**

Press the clips onto the connector and insert the wires. Check to make sure they hold tight. Clamps can become loose during transport, please check all clamps! If a wire does not hold tight, the lamp must not be switched on!

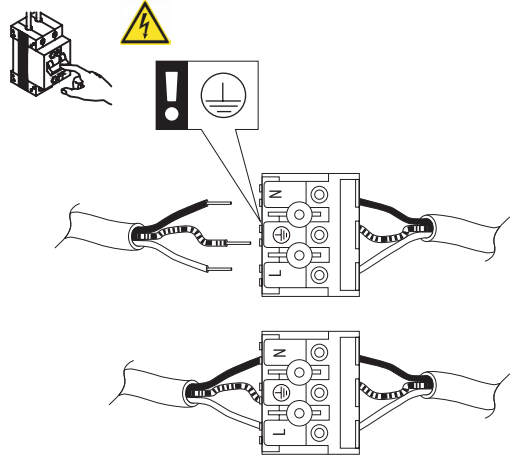

#### Ⓑ Screw Terminal

 **ATTENTION** cut off the power  
(f.e. unplug the fuse)

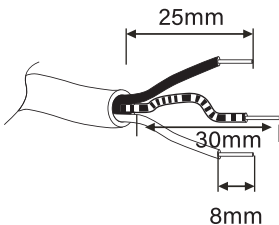

 **ATTENTION**

Screw the wires tight and check that they hold tight. Screws can become loose during transport, please retighten all screws! If the wires or screws are not tight, the light must not be switched on!

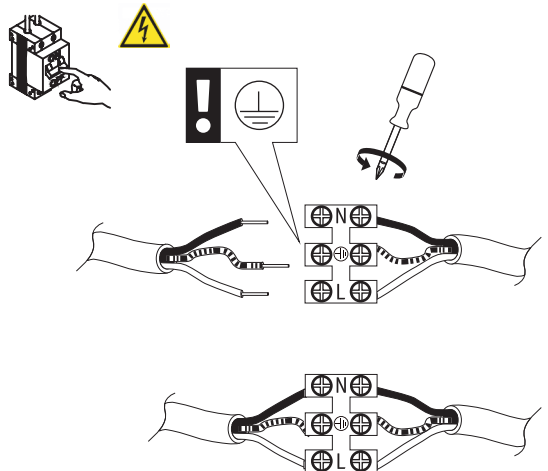

#### ④ Connecting Cover

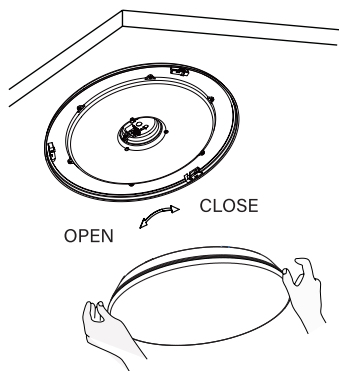

Put on the lamp cover and rotate it clockwise to fix.

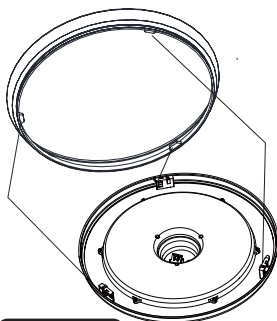

#### ⚠ ATTENTION

Please make sure the lamp cover and lamp base are fully integrated, otherwise lamp cover may fall down.

#### ⑤ Check the functionality

Close the circuit after successful installation. Please check the function of the lamp. In the event of a malfunction, disconnect the circuit immediately.

### DISMANTLING THE LIGHT



cut off the power (f.e. unplug the fuse)

①  
[OFF]

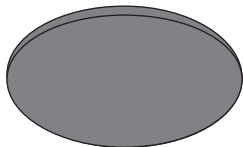

②  
Turn the cover counter-clockwise and remove it.

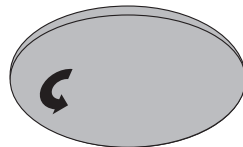

③  
Please check which clamp is used on your luminaire. If you have a terminal with a plug connection, please follow step A, if a screw terminal is installed, please follow step B.

#### A Plug Terminal

Press the clamp against the connector and pull the wires out of the terminal.

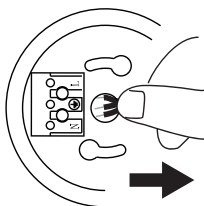

#### B Screw Terminal

Unscrew the screw and pull the wires out of the terminal.

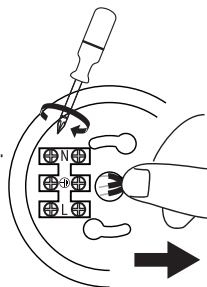

④  
To remove the base, loosen the screws on the ceiling plate. Then remove the screws to easily remove the base.

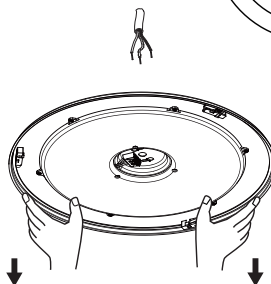

#### ⚠ ATTENTION

For your safety, please use both hands for installation.

**i** In order to be able to use the remote control, the light switch must be switched on.

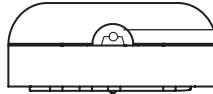

**Signal Sender**  
Please do not scratch or get dirty.

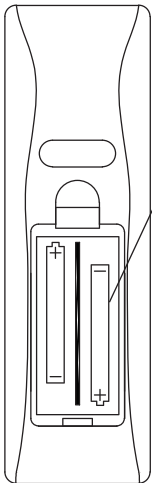
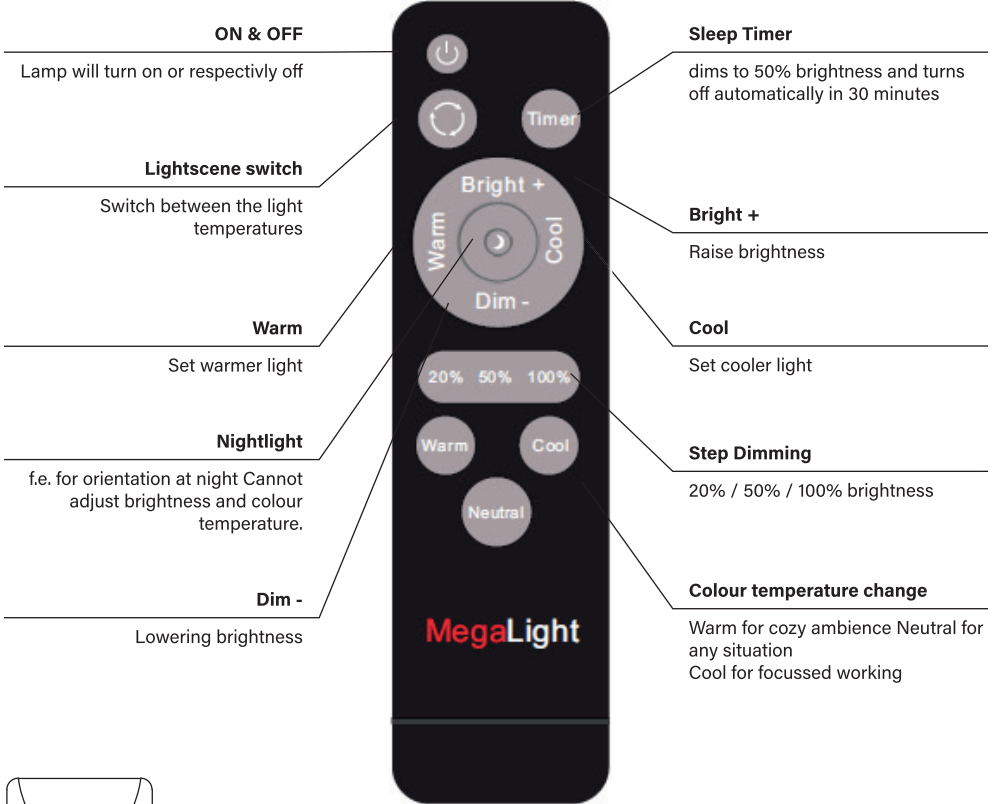

**Standard Batteries 1,5V AAA**

Please install and change battery correctly according to the markings + and - .

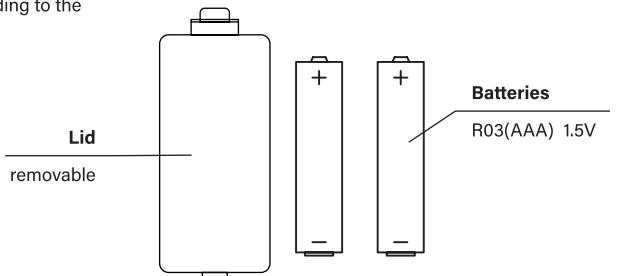



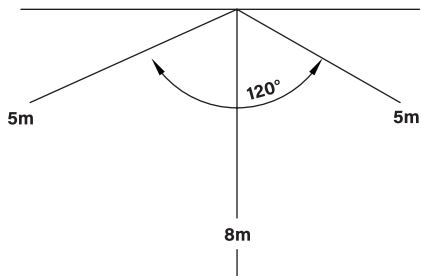
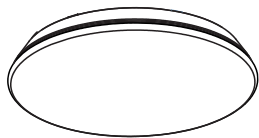

## WALL SWITCH OPERATION

### ON / OFF

ON

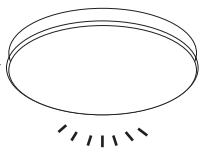
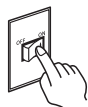

Lightsetting of the last usage.

OFF



turn off and lamp remembers current brightness and color temperature.

### Colour temperature change

Switch on and off rapidly. (within 2 Seconds)

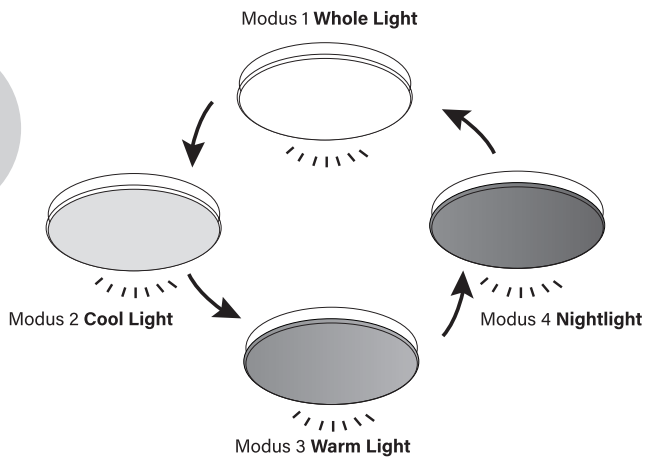
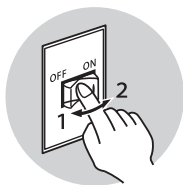

Question	Answer
Can I use the lamp combined with moving Sensor?	Please note human body sensors may have unsuitable specifications.
Can I use light dimmer?	No need for dimmer. Dimming function is integrated.
Which standard used to calculate the lifespan?	A usage time of 2.7 hours / day is used for the calculation.
How to dispose the lamp after lifetime?	Please observe the disposal information in these operating instructions as well as your local conditions at the time of disposal.

Fault-Symptom	Maintenance and Solution
Light cannot be turned on?	<p>Is the wall switch off?</p> <ul style="list-style-type: none"> <li>▶ Please turn on the wall switch.</li> </ul> <p>All lamp parts are connected?</p> <ul style="list-style-type: none"> <li>▶ Please confirm all parts are connected correctly.</li> </ul>
Light changes without operation?	<p>A sudden power cut may effect wall switch function and change the brightness state.</p> <ul style="list-style-type: none"> <li>▶ Please operate again with remote control or wall switch.</li> </ul>
The remote control has no reaction?	<p>Is the wall switch off?</p> <ul style="list-style-type: none"> <li>▶ Please turn on the wall switch.</li> </ul> <p>All lamp parts are connected?</p> <ul style="list-style-type: none"> <li>▶ Please confirm all parts are connected correctly.</li> </ul>

**TECHNICAL DEMOUNTING**

 **cut off the power (f.e. unplug the fuse)**

 **ATTENTION**

The light source contained in this luminaire shall only be replaced by the manufacturer or his service agent or a similar qualified person.

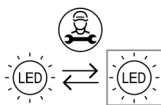

Light source (LED) is replaceable only by a professional.

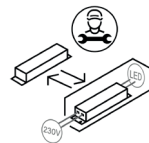

Driver is replaceable only by a professional.

Disconnect the LED module and the driver of the connector. Take away the LED module from the lamp by removing the screws. Disconnect the driver cables from the clamp. Unscrew the screws on the sides of the LED driver to be able to remove it.

## SPECIFICATIONS

Model	Article No.	Voltage	Power	Lumen	Standby	colour rendering Index	Colour temperature	Dimmable	Flicker-free	Lifetime	Measurements	Protection class	Protection type	Battery	This product contains a light source of energy efficiency class:
SHINING DIAMOND 58	185000.ML.00	220V-240V, 50/60Hz	56W	5000lm	0,5W	>80 Ra	2700 - 6000 Kelvin	yes	yes	30.000h	575X125mm	I	IP20	AAA R03 1,5V	F
SHINING SATURN 40	187105.ML.00	220V-240V, 50/60Hz	30W	2550lm	0,3W	>80 Ra	2700 - 6000 Kelvin	yes	yes	30.000h	400x73mm	I	IP20	AAA R03 1,5V	E
SHINING SATURN 50	187106.ML.00	220V-240V, 50/60Hz	45W	3825lm	0,3W	>80 Ra	2700 - 6000 Kelvin	yes	yes	30.000h	500x73mm	I	IP20	AAA R03 1,5V	E
SHINING DIAMOND 40	185085.ML.00	220V-240V, 50/60Hz	24W	2400lm	0,5W	>80 Ra	2700 - 6000 Kelvin	yes	yes	20.000h	380x65mm	I	IP20	AAA R03 1,5V	E
SHINING JUPITER	187151.ML.00	220V-240V, 50/60Hz	24W	2400lm	0,5W	>80 Ra	2700 - 6000 Kelvin	yes	yes	20.000h	380x65mm	I	IP20	AAA R03 1,5V	E
SHINING MAGIC	187102.ML.00	220V-240V, 50/60Hz	40W	3400lm	0,5W	>80 Ra	2700 - 6000 Kelvin	yes	yes	20.000h	500x150mm	I	IP20	AAA R03 1,5V	E
SHINING SOL	187150.ML.00	220V-240V, 50/60Hz	45W	2700lm	0,5W	>80 Ra	2700 - 6500 Kelvin	yes	yes	20.000h	480x65mm	I	IP20	AAA R03 1,5V	E
SHINING ORNAMENT 37	187100.ML.00	220V-240V, 50/60Hz	24W	2400lm	0,5W	>80 Ra	2700 - 6000 Kelvin	yes	yes	25.000h	370x60mm	I	IP20	AAA R03 1,5V	E
SHINING CORAL 2	187107.ML.00	220V-240V, 50/60Hz	24W	2200lm	0,5W	>80 Ra	2700 - 6000 Kelvin	yes	yes	20.000h	490x95mm	I	IP20	AAA R03 1,5V	F
SHINING SILVERSTAR	185920.ML.00	220V-240V, 50/60Hz	24W	2000lm	0,3W	>80 Ra	2700 - 6000 Kelvin	yes	yes	25.000h	490x90mm	I	IP20	AAA R03 1,5V	F
SHINING BLACKSTAR	187113.ML.00	220V-240V, 50/60Hz	24W	2000lm	0,3W	>80 Ra	2700 - 6000 Kelvin	yes	yes	25.000h	490x90mm	I	IP20	AAA R03 1,5V	F

**cut off the power (f.e. unplug the fuse)**

**Please clean and inspect the product regularly for safe and effective use.** If not, prolonged use could result in fire, electric shock, fall down, etc.

**To clean the light hoods, please use a soft cloth with a neutral cleaning agent.** Please dry completely before use. Do not touch the lamp with sharp or scratching objects.









**Do not use any other cleaning agent (except neutral cleaning agent) or organic solvents to clean the lamp.** To avoid problems such as luminaire color changes, luminaire quality damage, etc.

**Do not use solvents, otherwise the color may change or it may be damaged.**

**NOTE**

**Risk of material damage!** Improper handling of the lamp can lead to damage.

Only clean the lamp with dry, scratch-free cloths. The luminaire is maintenance-free, do not change any components! Do not use any sharp-edged tools, screwdrivers, wire brushes or the like to clean the lamp.

✓ Suitable	✗ Do not use the following cleaners						
 Neutral Detergent	 Diluent	 Detergent	 Cleanser	 Detergent	 Brush	 Hard Sponge	 solvent

**DECLARATION OF CONFORMITY**

The EU declaration of conformity can be requested from the following address.

MALLA GmbH  
Königstraße 71  
90402 Nürnberg  
Germany

**DISPOSAL**

The light source contained in this luminaire shall only be replaced by the manufacturer or his service agent or a similar qualified person.



**interseroh**  
240875

**packaging**

Dispose of the packaging according to type of material.

Dispose of cardboard and cardboard as waste paper and foils in the recyclable waste collection.

**Waste Equipment**

(Applicable in the European Union and other European countries with systems for the separate collection of recyclable materials)

- Electrical and Electronic Equipment must not be disposed of with household waste!



• If the lamp can no longer be used, every consumer is legally obliged to separate Electrical and Electronic Equipment from household waste, e.g. at a collection point in his community / district. This ensures that old equipment is properly recycled and negative effects on the environment are avoided. That is why electrical devices are marked with the symbol shown here.

• Batteries and rechargeable batteries are not household waste!

• As a consumer, you are legally obliged to dispose of all batteries and accumulators, regardless of whether they contain harmful substances or not, at a collection point in your community / district or in the shop so that they can be disposed and recycled towards an environmentally friendly manner.

**CONTACT**

**Service Hotline : +49 (0) 911 96 280 -70**

Company MALLA GmbH  
Address Königstraße 71, 90402 Nürnberg, Germany  
Tel +49 (0) 911 96 280 -70  
Fax +49 (0) 911 96 280 -75  
e-Mail info@malla-design.com