

Qualität
in Bestform
MADE IN AUSTRIA



DIE NR. 1 FÜR
**GARTENHÄUSER
BOXEN · PFLANZBEETE**

METALL FÜR GARTEN & OUTDOOR | **2023**





Ihre nachhaltige
Zufriedenheit steht
bei Biohort im
Mittelpunkt.

**Sehr geehrte Kundin,
sehr geehrter Kunde!**

Biohort Produkte bieten beste Qualität, Funktionalität und Sicherheit. Unsere Kundinnen und Kunden schätzen besonders die Langlebigkeit und Wartungsfreiheit unserer Stauraumlösungen.

Biohort Gartengerätehäuser bewähren sich seit über 45 Jahren im dauerhaften Outdoor-Einsatz. Wir sind ein österreichischer Produktionsbetrieb mit bestens ausgebildeten Facharbeitern. Wir verarbeiten nur hochwertiges Material von geprüften Lieferanten. Unser feuerverzinktes Stahlblech kommt von renommierten Stahlwerken in Deutschland und Österreich, denen auch deutsche Premium-Autohersteller vertrauen. Guten Gewissens gewähren wir daher 20 Jahre Garantie gegen Korrosion.

Völlig sorgenfrei wird mit Biohort auch die Umsetzung Ihrer Gartenideen: Mit den Fundamentlösungen SmartBase und SmartBase^{PLUS}, der kostenlosen Lieferung und dem Montageservice wird unser Angebot zu einer echten Komplettlösung vervollständigt. Mehr dazu erfahren Sie auf Seite 5.

Durchdachtes Design und der hohe österreichische Qualitätsstandard in der Verarbeitung schaffen Produkte, mit denen Sie jahrzehntelang Freude haben werden.

Dafür verbürgen wir uns persönlich.

Dr. Josef Priglinger
Geschäftsführender Gesellschafter

Dipl.-Ing. Maximilian Priglinger, MLS^{WU}
Geschäftsführer

SEITE

8 GERÄTEHÄUSER

- 10 Neo
- 12 HighLine®
- 14 Panorama®
- 16 AvantGarde®
- 18 Europa
- 20 Geräteschrank
- 22 Zubehör
- 26 Fahrradaufbewahrung, BikeLift®
- 28 Fundamentlösungen, SmartBase / SmartBase^{PLUS}
- 32 CasaNova®



34 GARTENBOXEN

- 36 Terrassenschrank Romeo®
- 38 StoreMax®
- 40 HighBoard
- 42 LoungeBox®
- 44 FreizeitBox



46 FAHRRAD-GARAGEN

- 48 MiniGarage
- 50 StoreMax®
- 52 HighBoard
- 26 BikeLift®



54 MÜLLTONNEN-BOXEN

- 56 Alex®
- 58 StoreMax®
- 60 HighBoard



62 GARTEN-HELFER

- 64 HochBeet
- 66 Pflanzbeet Belvedere®
- 68 Zubehör
- 70 Pflanzkasten-System DaVinci®
- 72 Sichtschutz
- 74 Komposter MonAmi®
- 75 Robotergarage Charly®
- 76 Brennholzlager WoodStock®



77 DETAILINFORMATIONEN

- 77 Technische Daten
- 88 QR-Code Preisinformation

DAFÜR STEHEN WIR!



Qualität

- 20 Jahre Garantie, Details siehe Seite 7
- feuerverzinktes, polyamid-einbrennlackiertes Stahlblech
- Schrauben und Scharniere aus rostfreiem Edelstahl
- lebenslange Wartungsfreiheit
- regenwasserdicht
- Produktion in Österreich



Stabilität

- doppelte Blechstärke gegenüber Billiganbietern
- optimale konstruktive Ausführung
- sturmfest bis 150 km/h, Windstärke 12
- hohe Schneelast bis 150 kg/m²



Service

- Lieferung frei Haus im Preis inkludiert
- kurze Lieferzeit
- Aufbauanleitung mit Fotos / 3D-Darstellungen und Videos für einfachen Zusammenbau
- Beratung durch Biohort Serviceteam
- Montageservice auf Anfrage



Sicherheit

- Verriegelung mit Zylinderschloss
- unbrennbar



Funktionalität

- umfangreiche Grundausstattung
- bedienungsfreundlich
- große Auswahl an Zubehör
- vielseitige Anwendungsmöglichkeiten



DAS BIOHORT RUNDUM-SERVICE-PAKET

Alles aus einer Hand

Wir garantieren mit hochqualitativen Produkten nachhaltige Zufriedenheit. Außerdem unterstützen wir Sie mit lückenlosen Serviceleistungen. Unsere **Kundenserviceabteilung** kümmert sich immer schnellstmöglich persönlich um Ihre Anliegen – unabhängig von der Größe des betroffenen Produktes.

Durch unsere geschulten **Montagepartner** können wir außerdem den Komfort eines fachgerechten Aufbaus garantieren. Die **Fundamentlösungen** SmartBase und SmartBase^{PLUS} sind für alle Gerätehäuser verfügbar sowie schneller und sauberer errichtet als kostspielige Betonfundamente. Gemeinsam mit unseren Online-Tools wie z. B. dem **Produktkonfigurator** bietet Biohort den vollständigsten Service am Markt!



NACHHALTIGKEIT IST UNSER ANSPRUCH

Seit über 45 Jahren setzen wir als österreichisches Familienunternehmen auf kompromisslose Nachhaltigkeit. Unserer Verantwortung sind wir uns bewusst und agieren stets nach dem Credo: **Das Handeln von heute hat entscheidende Auswirkungen auf morgen – ökonomisch, ökologisch und sozial!**

Der Umwelt zu liebe

Wir setzen auf eine nachhaltige und umweltfreundliche Produktion. Biohort Produkte haben eine sehr **lange Lebensdauer** und das verarbeitete Stahlblech ist zu 100 % recycelbar. Alle unsere Firmengebäude sind mit **Photovoltaikanlagen** ausgestattet. Mit dem selbst produzierten Solarstrom decken wir ein Drittel des jährlichen Strombedarfes unserer Produktion. Der innerbetriebliche Transport erfolgt zu 100 % mit **Elektrofahrzeugen**. Kurze Liefer- und Transportwege gewährleisten einen geringen CO₂-Ausstoß und unsere **Verpackung** ist nahezu vollständig aus recycelbarem Material.



Stahl ist zu 100 % recycelbar



lokale Lieferanten



Produktion in Österreich



Lieferung frei Haus

Versandfertig innerhalb von 2 bis 4 Werktagen! Wir liefern direkt zu Ihnen nach Hause (frei Bordsteinkante). Die Lieferadresse muss mit einem 38-t LKW (Zufahrt mind. 3 m breit) erreichbar sein. * bei Lagerware, ausgenommen Nebengebäude CasaNova®



Montagevideos



Als Hilfestellung für den Aufbau haben wir für viele unserer Produkte kurze Aufbauvideos erstellt. Sie finden diese auf unserem Youtube-Kanal: www.youtube.com/biohort



Produktkonfigurator

Der Biohort 3D-Konfigurator visualisiert mit wenigen Klicks jedes Produkt samt individuell gewünschtem Zubehör und berechnet den Preis gleich mit. Damit nicht genug: Die praktische „augmented reality“-Funktion ermöglicht es Ihnen, das Produkt virtuell via Smartphone oder Tablet direkt in Ihrem Garten zu platzieren. www.biohort.com/konfigurator



Montageservice

Biohort vermittelt Ihnen gerne einen Montagepartner, der den Aufbau fachgerecht für Sie erledigt. Mehr Infos zur Montage sowie die Montage-Richtpreise finden Sie unter: www.biohort.com/montageservice



Fundamentlösungen

Die Fundamentlösungen SmartBase und SmartBase^{PLUS} bilden eine stabile Grundlage für Biohort Gerätehäuser, -schränke und die MiniGarage. Die Fundamente sind schnell zu montieren und sturmsicher. Mehr Infos auf S. 28 – 31 und unter: www.biohort.com/fundament



EIN UNTERNEHMEN MIT GESCHICHTE:

Die Anfänge von Biohort

Bereits in den 1970ern produzierten wir Gerätehäuser im Normstahl-Werk in Niederwaldkirchen. Später, im Jahre 1994, wurde die Biohort GmbH gegründet und 1997 übernahm Dr. Josef Priglinger 100% der Biohort-Anteile von Normstahl. Um die Jahrtausendwende war Biohort schon in den meisten österreichischen Bau- und Heimwerkermärkten gelistet und wurde im deutschsprachigen Raum immer bekannter. Über die Jahre etablierte sich Biohort als Marktführer in Europa.



Gerätehaus Europa in den Anfängen

Stetige Produktentwicklung

In der Anfangszeit fertigten wir verschiedene Gerätehäuser, Metallkomposter und Frühbeete. Das Gerätehaus Europa wurde 1996 präsentiert und ist noch immer ein Klassiker. Es folgten immer mehr verschiedene Modelle, beinahe jedes Jahr überrascht Biohort mit einer neuen Idee. Das aktuelle Portfolio finden Sie im vorliegenden Katalog. Neben der Entwicklung von Neuprodukten verbessern und erweitern wir auch ständig unsere bestehenden Produkte. Innovation und Qualität werden bei uns großgeschrieben!

ALLES MADE IN AUSTRIA

Biohort produziert schon immer in Österreich und auf diese Tatsache sind wir sehr stolz. Mittlerweile gibt es drei große Standorte im westlichen Mühlviertel, Oberösterreich. Wir haben uns ganz bewusst für diese Region mit hochqualifizierten Arbeitskräften entschieden.



Werk 1 Neufelden (Zentrale)



Werk 2 Herzogsdorf



Werk 3 St. Martin im Mühlkreis

DARUM METALL:

- + Niemals streichen
- + Der Qualitäts-Stahl von Biohort ist auch nach Jahrzehnten noch formstabil und passgenau.
- + Feuerverzinktes, polyamid-einbrennlackiertes Stahlblech von Biohort ist „unbrennbar“ gemäß EN 13501-1 (Klasse „A1“)
- + Sogar deutsche Premium-Autohersteller vertrauen auf dasselbe Stahlblech wie wir.

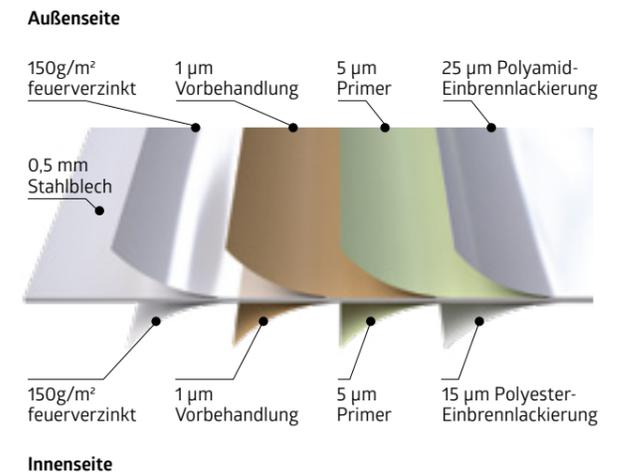

SCHON GEWUSST?



Stabilitätstest

Ein wissenschaftlich begleiteter Test im Windkanal der Technischen Universität Wien beurkundet, dass Biohort Gerätehäuser Windlasten bis zu 150 km/h (Windstärke 12) standhalten. Optimal konstruierte Profile und Verwendung von Edelstahl-Gewindeschrauben tragen ebenfalls dazu bei.



Material

Biohort verwendet für seine Produkte ein **feuerverzinktes Stahlblech** mit einer zusätzlichen „**Einbrennlackierung**“ mit Polyamid. Daher gewährt Biohort guten Gewissens eine **Garantie von 20 Jahren** gegen Korrosion. Voraussetzung dafür ist, dass keine aggressiven Stoffe (z. B. Chlor, Salz, etc.) gelagert werden und keine aggressiven Umweltbedingungen wie z. B. Meeresnähe oder Streusalzeinwirkung vorliegen.



Biohort Farben

Die verwendeten Farblackierungen werden speziell für uns hergestellt und entsprechen **keiner RAL-Nummer**. Da viele Biohort-Händler über Ausstellungsmuster bzw. Original-Farbmuster verfügen, empfehlen wir, diese vor Kauf zu besichtigen. Überdies können Sie in unserem Biohort Shop kostenlose Materialmuster (Farbmusterbleche) anfordern!

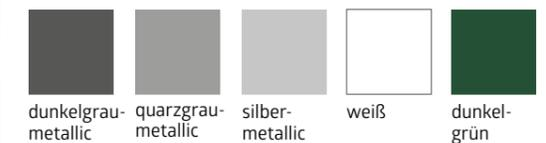

FÜR MEHR FREUDE IM GARTEN



10 Neo



12 HighLine®



14 Panorama®



16 AvantGarde®



18 Europa



20 Geräteschrank



32 CasaNova®

ab
€ 2.499,-
inkl. Lieferung



Neo Gr. 2B, silber-metallic
(mit Alu-Bodenrahmen, Alu-Bodenplatte und Doppeltür als Zubehör)



Neo

REVOLUTION IN DESIGN & FUNKTIONALITÄT

Das Beste aus jahrzehntelanger Erfahrung – das Biohort Top-Produkt

Glatte Wandoberflächen und das elegante Lichtband in der Tür prägen den modernen Look. Zusätzliche Lichtpaneele können dank eigens entwickeltem Paneelsystem flexibel eingebaut werden. Für angenehme Atmosphäre sorgen neben der Holzuntersicht zur Luftfeuchte-Regulierung die optionale Innenwandverkleidung in Weiß und die Isolierung.



silber-metallic quarzgrau-metallic dunkelgrau-metallic

Ein- oder zweifarbig erhältlich (für die Tür und das Dach kann ohne Aufpreis eine Zweitfarbe gewählt werden).



Gr. 2B, dunkelgrau-metallic mit Seitendach
Seiten- und Rückwände als Sichtschutz separat erhältlich (siehe Zubehör S. 24).
Tipp: Auch Lichtpaneel und FloraBoard sind für das Seitendach erhältlich.

VORZÜGE

Sicherheit:

- 3-fach-Verriegelung mit Edelstahl-Drückergarnitur
- sturmfest bis 150 km/h, Windstärke 12
- hohe Schneelast bis 150 kg/m²

Funktionalität:

- komfortable Türöffnung mit Gasdruckfeder
- optionale Innenverkleidung und Isolierung
- integrierter Wasserablauf

Grundausrüstung:

- Lichtelement in der Standardtür
- Holzdecke aus Dreischichtplatten mit Dachfolie aus 1,5 mm EPDM
- Regenfallrohre (2 Stk.)
- Werkzeughalter (2 Stk.)
- Gerätehalter (2 Stk.)
- Regalböden (2 Stk.)

Optionales Zubehör finden Sie auf den Seiten 22 – 27.

Größen (in cm, Außenmaße inkl. Dachvorsprung)

Türöffnung:

Standardtür (Türanschlag rechts): 83 x 200 cm (B x H) – seitlicher Einbau der Standardtür möglich.
Doppeltür: 167 x 200 cm (B x H) – ab einer Breite von 236 cm auch seitlicher Einbau der Doppeltür möglich.

Die blauen Balken zeigen die mögliche Anbauseite (ab Gr. 2A) eines optionalen Seitendaches. Details siehe Seite 24.

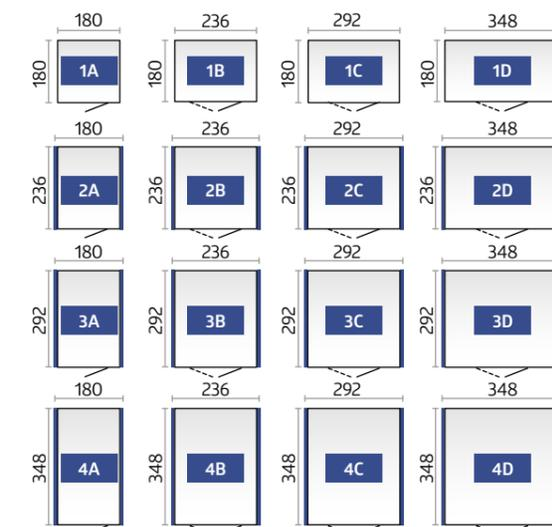

Technische Daten sowie Detailinformationen finden Sie auf S. 77 – 79.

ab
€ 2.199,-
inkl. Lieferung



HighLine® Gr. H2, quarzgrau-metallic
(mit Alu-Bodenrahmen, Alu-Bodenplatte,
Fahrradständer „BikeHolder“ und
Doppeltür als Zubehör)



HighLine®

VORBILD IN
TECHNIK UND
DESIGN

Das Gerätehaus HighLine® erfüllt höchste Ansprüche

Edles Industriedesign in beeindruckender Form: Mit dem modernen Flachdach und der integrierten Rundum-Oberlichte setzt das HighLine® starke Akzente. Für optimale Sicherheit sorgt die 3-fach-Verriegelung mit einem robusten Zylinderschloss. Der Türflügel wird mittels Gasdruckfeder halbautomatisch geöffnet und geschlossen. Das Gerätehaus HighLine® ist absolut wartungsfrei!



silber-metallic

quarzgrau-metallic

dunkelgrau-metallic

(Dachoberfläche immer quarzgrau-metallic)



Gr. H3, silber-metallic mit Seitendach
Seiten- und Rückwand als Sichtschutz
separat erhältlich (siehe Zubehör S. 24).

VORZÜGE

Sicherheit:

- 3-fach-Verriegelung mit Edelstahl-Drückergarnitur
- sturmfest bis 150 km/h, Windstärke 12
- hohe Schneelast bis 150 kg/m²

Funktionalität:

- integrierte Dachrinne mit Anschluss für 5/4-Zoll-Schlauch
- Dachrinne mit integriertem Laubfänger auf beiden Seiten
- komfortable Türöffnung mit Gasdruckfeder

Grundausrüstung:

- umlaufendes Acrylglas-Lichtband
- Werkzeughalter (2 Stk.)
- Gerätehalter (4 Stk.)
- Regalböden und Regalsteher (jeweils 2 Stk.)



Optionales Zubehör finden Sie auf den Seiten 22 – 27.

Größen (in cm, Außenmaße inkl. Dachvorsprung)

Türöffnung:

Standardtür (Türanschlag rechts): 76 x 182 cm (B x H)
Doppeltür: 155 x 182 cm (B x H)

Die blauen Balken kennzeichnen die Regenrinnen bzw. zeigen die mögliche Anbauseite (ab Gr. H2) eines optionalen Seiten-/Vordaches. Details siehe Seite 24. Die strichlierten Linien kennzeichnen den Dachvorsprung.

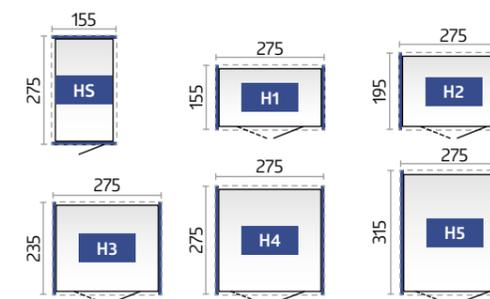

TIPP: Sie können das HighLine® ab Gr. H2 ganz nach Ihren Bedürfnissen drehen und die Standardtür kann in jeder Seitenwand eingebaut werden. Ab Gr. H4 ist auch ein seitlicher Einbau der Doppeltür möglich.



Technische Daten sowie Detailinformationen finden Sie auf S. 80 – 81.

ab
€ 2.199,-
inkl. Lieferung



Panorama® Gr. P2, dunkelgrau-metallic
(mit Alu-Bodenrahmen, Alu-Bodenplatte und FloraBoard als Zubehör)



Panorama®

MEHR LUX FÜR INNEN

Lichtstärke in ihrer schönsten Form

Die umlaufende Oberlichte aus Acrylglas verleiht dem Gerätehaus Panorama® eine moderne Leichtigkeit, mit der sich dieses Satteldachmodell flexibel in jedes Gartenumfeld einfügt. Die bewährte Biohort Qualität in Material und Verarbeitung sowie die individuellen Ausstattungsoptionen und die verschiedenen Größenvarianten machen das Panorama® zum perfekten Gerätehaus für hohe Ansprüche.



silber-metallic

quarzgrau-metallic

dunkelgrau-metallic



Gr. P2, quartzgrau-metallic
Die Standardtür kann ab Größe P2 in jeder Seitenwand eingebaut werden.

VORZÜGE

Sicherheit:

- 3-fach-Verriegelung mit Edelstahl-Drückergarnitur
- sturmfest bis 150 km/h, Windstärke 12
- hohe Schneelast bis 150 kg/m²

Funktionalität:

- integrierte Dachrinne mit Anschluss für 5/4-Zoll-Schlauch
- Dachrinne mit integriertem Laubfänger auf beiden Seiten
- komfortable Türöffnung mit Gasdruckfeder

Grundausrüstung:

- umlaufendes Acrylglas-Lichtband
- Werkzeughalter (2 Stk.)
- Gerätehalter (4 Stk.)
- Regalböden und Regalsteher (jeweils 2 Stk.)

Größen (in cm, Außenmaße inkl. Dachvorsprung)

Türöffnung:

Standardtür (Türanschlag rechts): 76 x 182 cm (B x H) – ab Gr. P2 auch seitlicher Einbau der Standardtür möglich.
Doppeltür: 155 x 182 cm (B x H) – ab Gr. P4 auch seitlicher Einbau der Doppeltür möglich.

Die strichlierten Linien kennzeichnen den Dachvorsprung.

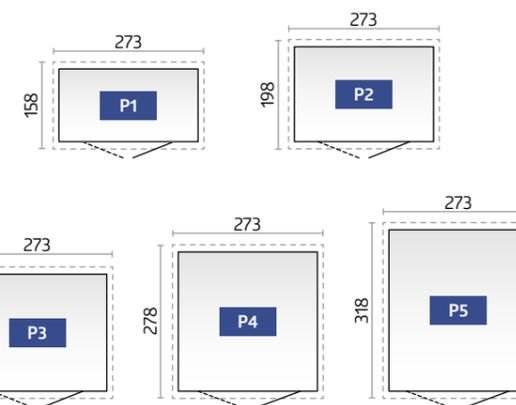

Optionales Zubehör finden Sie auf den Seiten 22 – 27.

Technische Daten sowie Detailinformationen finden Sie auf S. 80 – 81.



reddot design award

ab
€1.599,-
inkl. Lieferung



AvantGarde® Gr. A5, silber-metallic
(mit Alu-Bodenrahmen, Alu-Bodenplatte und Doppeltür als Zubehör)

Zum Produkt



GERÄTEHÄUSER

AvantGarde® FÜR MODERNE ARCHITEKTUR

Pultdach-Gerätehaus in bester Qualität

Das AvantGarde® macht seinem Namen alle Ehre. Es ist ein äußerst stabiles Metallgerätehaus, das den Ansprüchen moderner Architektur gerecht wird. Sein gefälliges Aussehen und seine vielen praktischen Vorzüge für den täglichen Gebrauch garantieren ungetrübte Freude. Die lebenslange Wartungsfreiheit spart Geld und kostbare Freizeit.

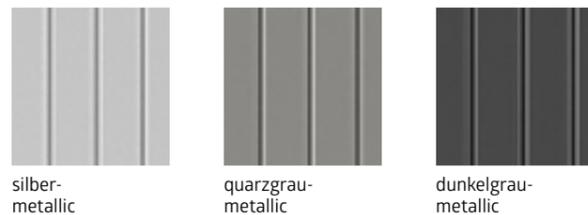

silber-metallic

quarzgrau-metallic

dunkelgrau-metallic



Gr. A3, dunkelgrau-metallic mit schmaler Doppeltür

VORZÜGE

Sicherheit:

- 3-fach-Verriegelung mit Edelstahl-Drückergarnitur
- sturmfest bis 150 km/h, Windstärke 12
- hohe Schneelast bis 150 kg/m²

Funktionalität:

- integrierte Dachrinne mit Anschluss für 5/4-Zoll-Schlauch
- komfortable Türöffnung mit Gasdruckfeder

Grundausrüstung:

- Acrylglas-Oberlichte mit Dachvorsprung
- Werkzeughalter (2 Stk.)
- Gerätehalter (4 Stk.)
- Regalböden und Regalsteher (jeweils 2 Stk.)

Größen (in cm, Außenmaße inkl. Dachvorsprung)

Türöffnung:

- Standardtür (Türanschlag rechts): 76 x 182 cm (B x H)
- Doppeltür A1 - A4: 139 x 182 cm (B x H)
- Doppeltür A5 - A8: 155 x 182 cm (B x H)

Die strichlierten Linien kennzeichnen den Dachvorsprung.

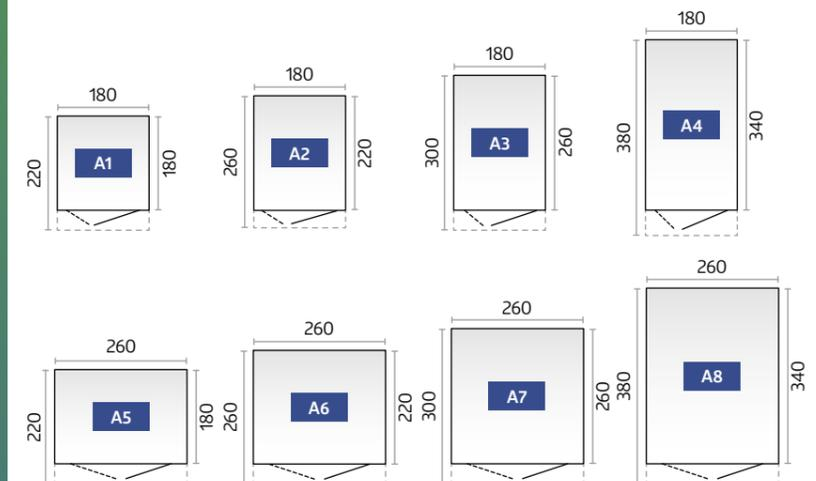

Optionales Zubehör finden Sie auf den Seiten 22 - 27.

Technische Daten sowie Detailinformationen finden Sie auf S. 80 - 81.

ab
€ 899,-
inkl. Lieferung



Europa Gr. 3, quarzgrau-metallic
(mit Alu-Bodenrahmen und Alu-Bodenplatte als Zubehör)



Europa

QUALITÄT ZUM GÜNSTIGEN PREIS

Alles in bester Ordnung mit dem Biohort Klassiker

Jahrzehntelang bewährt und noch immer sehr beliebt! Vom Gerätehaus „Europa“ wurden über 150.000 Stück verkauft und die stolzen Besitzer haben ihre Freude daran. Die hohe Stabilität, die langlebigen Materialien und die Wartungsfreiheit sind die Gründe dafür. Die funktionelle Ausstattung erleichtert die Arbeit und schafft Ordnung. Eine umfangreiche Grundausstattung und durchdachtes Zubehör erfüllen alle Wünsche.



silber-metallic



quarzgrau-metallic



dunkelgrau-metallic



dunkelgrün



Gr. 4, dunkelgrau-metallic mit Seitendach
(siehe Zubehör S. 24)

VORZÜGE

Sicherheit:

- 2-fach-Verriegelung mit Drehgriff-Zylinderschloss
- sturmfest bis 150 km/h, Windstärke 12
- hohe Schneelast bis 150 kg/m²

Funktionalität:

- integrierte Dachrinne mit Anschluss für 1-Zoll-Schlauch

Grundausstattung:

- integriertes Ordnungssystem am Türinnenflügel (inkl. 6 Aufhängehaken)
- Gerätehalter (4 Stk.)
- Regalböden und Regalsteher (jeweils 2 Stk.)
- zwei Extra-Anbauwinkel für die Wandmontage (bei Gr. 2A und Gr. 4A)
- Windhaken zum Fixieren der geöffneten Türen

Größen (in cm, Außenmaße inkl. Dachvorsprung)

Türöffnung:

135 x 170 cm (B x H) – ab Gr. 2A auch außermittiger Einbau der Doppeltür möglich, bei den Hausgrößen 2, 3, 4, 5, 6 und 7 seitlicher Einbau der Doppeltür möglich.

Die strichlierten Linien kennzeichnen den Dachvorsprung.

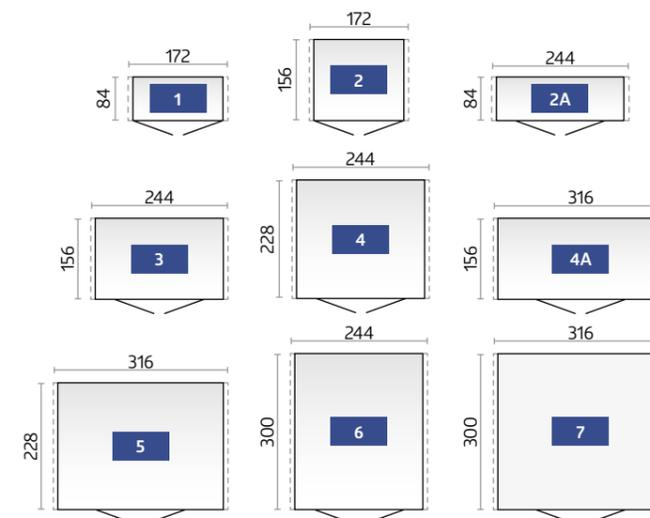

Optionales Zubehör finden Sie auf den Seiten 22 – 27.

Technische Daten sowie Detailinformationen finden Sie auf S. 82 – 83.

ab
€ 699,-
inkl. Lieferung



Geräteschrank Gr. 90, dunkelgrau-metallic
(mit Alu-Bodenrahmen und Alu-Bodenplatte als Zubehör)



Geräteschrank

KLEIN, ABER FEIN

Schöner Schrank mit hohem Nutzwert

Wo Raum knapp ist, zeigt er seine Klasse. Im Garten, auf der Terrasse, in der Garage oder auf dem Balkon behütet und ordnet er, ohne Ihren Lebensraum einzuschränken. Mit dem Biohort Geräteschrank können Sie Gartengeräte, Griller, Gartenmöbel u. Ä. regenwassergeschützt und diebstahlsicher verstauen. Er fügt sich durch die kompakte Größe und dank seines eleganten Designs harmonisch in seinen Standort ein.

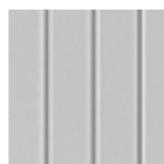

silber-metallic



quarzgrau-metallic



dunkelgrau-metallic



dunkelgrün



Gr. 230, quarzgrau-metallic mit Alu-Bodenplatte und Alu-Bodenrahmen

VORZÜGE

- unsichtbare, integrierte Durchlüftung
- regenwasserdicht

Sicherheit:

- 2-fach-Verriegelung mit Drehgriff-Zylinderschloss
- unbrennbar

Grundausrüstung:

- integriertes Ordnungssystem am Türinnenflügel (inkl. 6 Aufhängehaken)
- Gerätehalter (4 Stk.)
- Regalböden und Regalsteher (jeweils 2 Stk.)
- Windhaken zum Fixieren der geöffneten Türen

Größen (in cm, Außenmaße)

Türöffnung:

Gr. 90: 65 x 170 cm (B x H), Gr. 150 und 230: 135 x 170 cm (B x H)

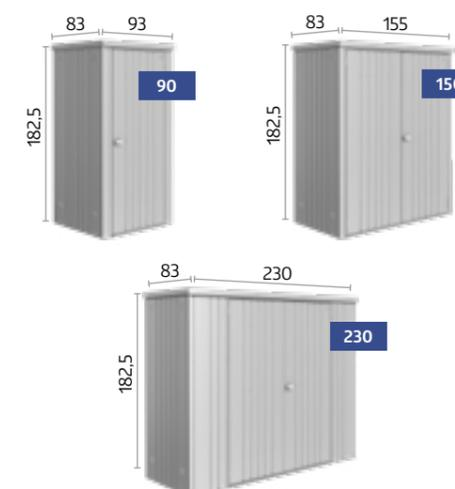

Optionales Zubehör finden Sie auf den Seiten 22 – 27.

Technische Daten sowie Detailinformationen finden Sie auf S. 82 – 83.



GRUNDAUSSTATTUNG

OPTIONALES ZUBEHÖR

	Neo**	HighLine®	Panorama®	AvantGarde®	Europa	Geräteschrank
01 Gerätehalter Konstruiert zum Aufhängen von Spaten, Rechen, Gartenschläuchen etc. (Traglast: 10 kg). Grundausrüstung: 4 Stück (Ausnahme Gerätehaus Neo: 2 Stück).	✓ ★	✓ ★	✓ ★	✓ ★	✓ ★	✓ ★
02 Regalböden / Regalsteher Grundausrüstung: 2 Regalböden (Tiefe: 24,5 cm, Traglast: 15 kg pro Regalboden) und 2 Regalsteher. (Ausnahme Gerätehaus Neo: Hier werden keine Regalsteher benötigt.) Zusätzliche Regalböden mit 24,5 cm bzw. 43,5 cm Tiefe sowie Regalsteher sind als Zubehör erhältlich. (Ausnahme Gerätehaus Neo: Regalböden mit 26 cm bzw. 44,5 cm Tiefe.)	✓ ★	✓ ★	✓ ★	✓ ★	✓ ★	✓ ★
03 Werkzeughalter Grundausrüstung: 2 Werkzeughalter. Zur Befestigung auf der Innenseite des Türflügels, max. 4 Werkzeughalter je Türflügel möglich.	✓ ★	✓ ★	✓ ★	✓ ★		
04 Regenfallrohr-Set Zwei Metall-Fallrohre in Hausfarbe mit Auslaufbogen inkl. Befestigungsmaterial.	✓	★	★	★	★	
05 Haken-Set Set bestehend aus je einem Kombi-, Stiel- und Schaufelhaken sowie einer Wandschiene, die in 2 Regalsteher* eingehängt wird.	★	★	★	★	★	★
06 Elektro-Montagepaneel Dezent verdeckte Kabelführung und einfache Montage von Schaltern und Steckdosen in variablen Positionen (ohne abgebildete Elektroausstattung).	★	★	★	★	★	★
07 LED-Leuchte Akkubetriebene Leuchte mit Bewegungssensor und Dauerlichtschalter; magnetische Anbringung möglich; inkl. USB-Ladekabel.	★	★	★	★	★	★
08 Einhängesack Ideal zum Aufbewahren von Kleinteilen, inkl. Wandschiene zum Einhängen in 2 Regalsteher*. Sack aus schwarzem Polyestergewebe. Größe (B x T x H): 67 x 34 x 20 cm (Ausnahme Gerätehaus Neo: 55 x 34 x 20 cm).	★	★	★	★	★	★
09 Klapptisch Der platzsparende Klapptisch wird in 2 Regalsteher* eingehängt. So haben Sie schnell eine stabile Arbeitsfläche. Traglast max. 30 kg, Größe: 69 x 58 cm.		★	★	★	★	★
10 FloraBoard Zwei Steher in der Farbe des Gerätehauses werden an der Außenwand angeschraubt und die Blumenkästen in beliebiger Höhe eingehängt. Kunststoffeinsätze zur einfacheren Bepflanzung werden standardmäßig mitgeliefert. Tipp: Für das Gerätehaus Neo ist das FloraBoard auch für das Seitendach mit Seiten- oder Rückwand erhältlich.	★	★	★	★		
11 Innenverkleidung Die grauweißen Innenwandpaneele werden einfach in den Seitenwänden eingehängt und verschraubt.	★					
12 Isolierung Die Innenwandverkleidung kann zusätzlich noch mit einer 40 mm starken Isolierung (Styroporplatten) ausgestattet werden, wodurch sich viele neue Nutzungsmöglichkeiten für das Gerätehaus eröffnen.	★					

* Regalsteher nicht im Lieferumfang enthalten (Ausnahme Gerätehaus Neo: Hier werden keine Regalsteher benötigt).

** Achtung: Gerätehaus Neo hat keine Sicken wie die anderen Gerätehäuser, dies wurde in der Darstellung nicht berücksichtigt.



01 Gerätehalter



02 Regalböden / Regalsteher

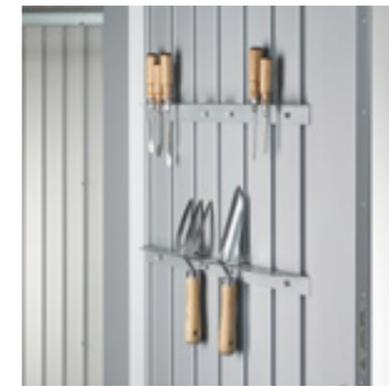

03 Werkzeughalter



04 Regenfallrohr-Set



05 Haken-Set



06 Elektro-Montagepaneel



07 LED-Leuchte

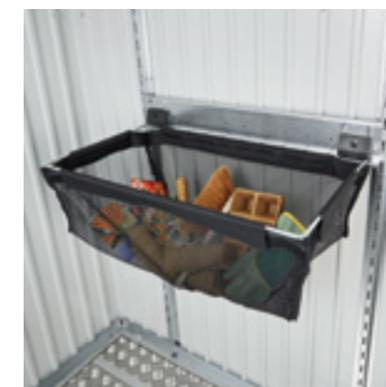

08 Einhängesack



09 Klapptisch



10 FloraBoard



11 Innenverkleidung für Gerätehaus Neo

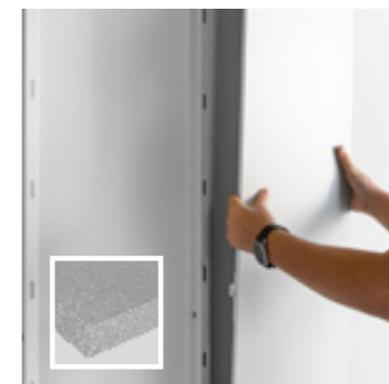

12 Isolierung für Gerätehaus Neo (unsichtbar)



GRUNDAUSSTATTUNG

OPTIONALES ZUBEHÖR

	Neo	HighLine®	Panorama®	AvantGarde®	Europa	Geräteschrank
13 Doppeltür Erleichtert Ihnen das Ein- und Ausfahren mit großen Geräten. Der 2. Türflügel ist innen mit einer Drehverriegelung und mit einer Gasdruckfeder (Ausnahme Gerätehaus Europa und Geräteschrank) ausgestattet.	★	★	★	★	✓	✓
14 Zusatztür Im Lieferumfang der Zusatztür sind eine Edelstahl-Drückergarnitur mit Normzylinder, eine 3-fach-Verriegelung, eine Gasdruckfeder, Scharniere, zwei Werkzeughalter sowie die passenden seitlichen Türanschlagbleche enthalten. Der Türanschlag* ist rechts und auf Anfrage auch links möglich. Ihr Gerätehaus „Europa“ kann mit zusätzlichen Standardtüren (z. B. für den Einbau in der Seitenwand) ausgestattet werden.	★	★	★	★		★
15 Fensterelement Das Seitenwandelement mit Metallrahmen-Ausstellfenster (Kunststoffglas) bringt Tageslicht ins Gerätehaus Europa (Fensteröffnung 50 x 60 cm).					★	
16 Lichtpaneel Das getönte Lichtpaneel aus Echtglas (ESG) ist in einem Metallrahmen (Maße: 28 x 207 cm) verbaut und kann flexibel in jede Seitenwand eingebaut werden, jedoch nicht nebeneinander. Tipp: Auch für das Seitendach mit Seiten- oder Rückwand ist das Lichtpaneel erhältlich.	★					
17 Seitendach Das Seitendach wird am Gerätehaus Neo (ab Gr. 2A) wahlweise ein- oder beidseitig fixiert. Die Breite des Seitendaches beträgt 300 cm. Die Alu-Stützen sind mit höhenverstellbaren Füßen ausgestattet. Zwei Regenfallrohre sind inkludiert. Das Seitendach wird am Gerätehaus HighLine® (ab Gr. H2) jeweils an der Seite mit der Regenrinne – wahlweise ein- oder beidseitig – fixiert. Es ist in zwei unterschiedlichen Größen erhältlich. Die Breite des Seitendaches Gr. S beträgt 150 cm und bei Gr. L 282 cm. Die Alu-Stützen sind mit höhenverstellbaren Füßen ausgestattet. Das Regenfallrohr ist inkludiert. Das Seitendach für das Gerätehaus Europa kann wahlweise links, rechts oder beidseitig angebaut werden. Der Bausatz enthält die Stützen, ein kurzes Regenfallrohr und das Befestigungsmaterial (nicht für Größe 1 und Größe 2A erhältlich).	★	★			★	
18 Seiten- und Rückwand für Seitendach Gerätehaus HighLine® / Neo Wahlweise werden eine Rückwand und/oder eine Seitenwand am Seitendach des Gerätehauses HighLine® (ab Gr. H2) / Neo (ab Gr. 2A) angebracht. Sie sind in der Farbe des Hauses erhältlich.	★	★				

*Ausnahme Gerätehaus Neo: Hier ist der Türanschlag nur rechts möglich.



15 Fensterelement für Gerätehaus Europa



16 Lichtpaneel für Gerätehaus Neo



17 Seitendach für Gerätehaus Neo / HighLine® / Europa

13 Doppeltür / 14 Zusatztür



18 Seiten- und Rückwand für Seitendach Gerätehaus HighLine®



18 Seiten- und Rückwand für Seitendach Gerätehaus Neo

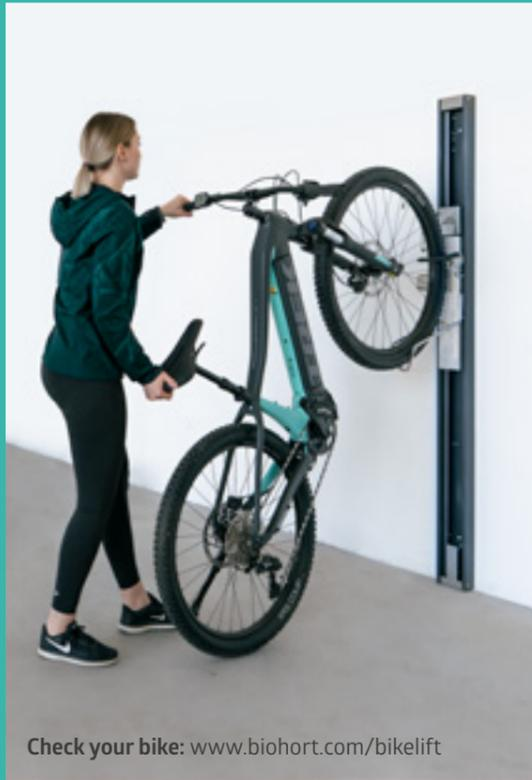

Check your bike: www.biohort.com/bikelift

DIE BIKELIFT® VORTEILE

-  Fahrrad absperren
-  Liftfunktion für Fahrräder mit bis zu 30 kg
-  geeignet für Reifenbreite bis 77 mm/3 Zoll

Mit wenigen Handgriffen wird der Biohort BikeLift® an der Wand im Keller, in der Garage oder im Carport montiert. Noch einfacher geht die Montage im Biohort Gerätehaus – dort wird der BikeLift® als optionales Zubehör einfach eingehängt.

Je nach Platzbedarf ist der innovative Lift in zwei Varianten erhältlich:
Standard oder mit Schwenkvorrichtung

KOMFORTABLE LIFTFUNKTION FÜR JEDES FAHRRAD

Vom E-Mountainbike bis zum Rennrad – der Biohort BikeLift® zieht jedes Fahrrad wie von selbst vertikal die Wand hinauf. Das spart Platz und geht mühelos.



Einhaken

Einfach das Vorderrad im BikeLift® einhaken. Die Vorrichtung passt für alle Reifenbreiten bis zu 77 mm.



Drücken

Ein kurzes Drücken mit dem Fahrradlenker nach unten genügt und der Federmechanismus wird aktiviert.



Lift

Dank starker Federkraft zieht der BikeLift® jedes Rad – bis zu einem Gewicht von 30 kg – wie von selbst nach oben.



Platz sparen

Sicher fixiert und bei Bedarf zusätzlich versperren hängt das Fahrrad platzsparend senkrecht an der Wand.

Technische Daten sowie Detailinformationen finden Sie auf www.biohort.com/bikelift.

GRUNDAUSSTATTUNG OPTIONALES ZUBEHÖR

		Neo**	HighLine®	Panorama®	AvantGarde®	Europa	Geräteschrank
19	BikeLift® Standard Der mechanische Fahrradlift wird einfach in die Wandprofile eingehängt und geeignet für Fahrräder mit bis zu 29 Zoll Reifenaußendurchmesser, Reifenbreite von max. 77 mm und einem Gewicht von max. 30 kg. Absperröse für Fahrradschlösser ist integriert.	★	★	★	★	★	
20	BikeLift® mit Schwenkvorrichtung Für noch mehr Platzersparnis lässt sich das Fahrrad dank der Vorrichtung seitlich zur Wand klappen. Beim Gerätehaus Europa ist der BikeLift® mit Schwenkvorrichtung nur mittig an der Rückwand montierbar.	★	★	★	★	★	
21	Bodenschwellen-Rampe Für Außenseite und Innenseite, für bequemes Überfahren der Bodenschwelle, nur bei Alu-Bodenrahmen und Doppeltür möglich. Belastbarkeit max. 200 kg, Länge: 135 cm (Ausnahme Gerätehaus Neo: 163,5 cm).	★	★	★	★	★	
22	Fahrradaufhängung „BikeMax“ Gerätehaus Europa: 6-fach höhenverstellbar, für Fahrräder bis 26 Zoll mit einer Reifenstärke von max. 5 cm und einem Gewicht von max. 25 kg. Gerätehaus Neo, HighLine®, AvantGarde®, Panorama®: 8-fach höhenverstellbar für Fahrräder bis 29 Zoll. Absperröse für Fahrradschlösser integriert.	★	★	★	★	★	
23	Fahrradständer „BikeHolder“ Optimales Abstellen von Fahrrädern durch verstellbare Klemmbügel. Die Grundplatte wird in 2 Regalsteher* eingehängt. Schnelles und einfaches Fixieren der Fahrradreifen für max. 3 Fahrräder pro „BikeHolder“.	★	★	★	★	★	

* Regalsteher nicht im Lieferumfang enthalten (Ausnahme Gerätehaus Neo: Hier werden keine Regalsteher benötigt).
** Achtung: Gerätehaus Neo hat keine Sicken wie die anderen Gerätehäuser, dies wurde in der Darstellung nicht berücksichtigt.



19 BikeLift® Standard



20 BikeLift® mit Schwenkvorrichtung



21 Bodenschwellen-Rampe



22 Fahrradaufhängung „BikeMax“

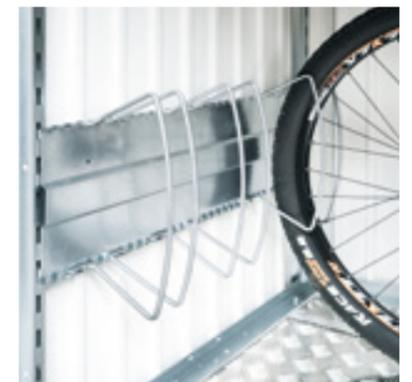

23 Fahrradständer „BikeHolder“

Technische Daten sowie Detailinformationen finden Sie auf den Seiten 77 – 83

FUNDAMENTLÖSUNGEN

Mehr Infos im Extra Folder und unter: www.biohort.com/fundament



BETONFUNDAMENT

Eine armierte Beton-Fundamentplatte im Schotterbett ist ein optimales, aber auch teures Fundament. Auch bei dieser Fundamentvariante müssen Sie konstruktiv dafür sorgen, dass am Boden kein Wasser in das Gerätehaus eindringen kann. Die abgesetzte Fundamentplatte mit einer umlaufenden Stufe von 2 cm x 7 cm ist dafür die ideale Ausführung (Alu-Bodenrahmen und Alu-Bodenplatte können nicht verwendet werden).

Alternativ zum Betonfundament mit der stufenförmigen Oberfläche kann auch eine durchgehend ebene Betonplatte gegossen werden. Der als Zubehör erhältliche **Alu-Bodenrahmen** erleichtert den Ausgleich eventueller Bodenunebenheiten. Der Alu-Bodenrahmen ermöglicht auch die Verwendung der **Alu-Bodenplatte** und eine Unterfütterung mit XPS-Hartschaumplatten (nicht im Lieferumfang).

PUNKTFUNDAMENT



Eine weitere Möglichkeit, Gartenhäuser auf unebenem Boden aufzustellen, ist ein Punktfundament in Verbindung mit einem **Alu-Bodenrahmen**.

GEHWEGPLATTEN



Eine gute und preiswerte Lösung sind im Splittbett verlegte Gehwegplatten. Wir empfehlen unbedingt die Verwendung des **Alu-Bodenrahmens**.

BODENRAHMEN

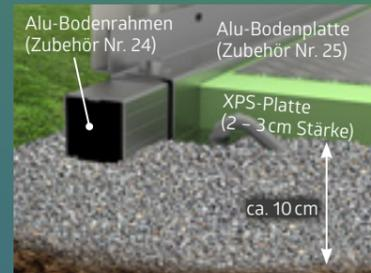

Mit dem **Alu-Bodenrahmen** können Sie das Gerätehaus auch auf einem Splittbett aufstellen und sturmsicher verankern (Bodenanker liegen bei). Die **Alu-Bodenplatte** dient als funktioneller Boden und wird mit XPS-Hartschaumplatten unterfüttert (nicht im Lieferumfang).

Detailinformationen zum SmartBase und SmartBase^{PLUS} finden Sie auf den nächsten Seiten.

GRUNDAUSSTATTUNG OPTIONALES ZUBEHÖR

	Neo	HighLine®	Panorama®	AvantGarde®	Europa	Geräteschrank
24 Alu-Bodenrahmen Er verleiht dem Gerätehaus auch ohne Betonfundament die notwendige Stabilität. Die mitgelieferten Bodenanker tragen zur Sturmsicherheit bei	★	★	★	★	★	★
25 Alu-Bodenplatte Der hochwertige Alu-Riffelblechboden besteht je nach Hausgröße aus mehreren Segmenten inkl. Verbindungsprofilen. Zur Verlegung ist der Alu-Bodenrahmen erforderlich (siehe oben).	★	★	★	★	★	★
26 SmartBase Der perfekte Boden für festen Untergrund (betonierte oder gepflasterte Flächen). Leichte Bodenunebenheiten von bis zu 40 mm können ausgeglichen werden. Details siehe Seite 30.	★	★	★	★	★	★
27 SmartBase^{PLUS} Optimale Lösung für Hangneigungen und Wiesen, patentiertes System mit Erdschrauben zum Ausgleich von bis zu 15 cm Gefälle. Details siehe Seite 31.	★	★	★	★	★	★



24 Alu-Bodenrahmen



26 SmartBase
Details siehe Seite 30.



25 Alu-Bodenplatte



27 SmartBase^{PLUS}
Details siehe Seite 31.



SmartBase

Perfekter Boden für festen Untergrund

Das Biohort SmartBase-Fundament ist das ideale Fundament für uneben betonierte oder gepflasterte Flächen. Es besteht aus hochwertigen Aludielen, einem speziellen Fundamentrahmen und höhenverstellbaren Stellfüßen. So können leichte Bodenunebenheiten von bis zu 4 cm ausgeglichen werden.

Montagedauer: 1 – 2 Stunden zu zweit (je nach handwerklichem Geschick und Produkt). **Werkzeug:** Wasserwaage, Bohrmaschine, Gabelschlüssel SW13 und SW24.

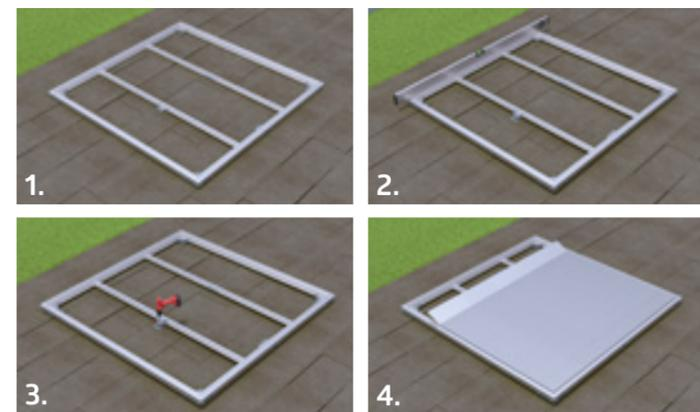

1. Montage des Rahmens
2. Stellfüße anbringen und Rahmenkonstruktion ausrichten
3. Verschrauben der Stellfüße mit Untergrund
4. Aludielen befestigen

* nicht im Lieferumfang enthalten
30

VORZÜGE

- Ausgleich von Unebenheiten durch Stellfüße
- bei Bedarf leicht zu entfernen
- exakte Abstimmung auf alle Biohort Gerätehäuser, Geräteschränke und die MiniGarage
- Sturmsicherheit
- Belastbarkeit max. 200 kg/m²

Grundausrüstung:

- Aludielen mit gerillter Oberfläche
- speziell konzipierter Fundamentrahmen
- feuerverzinkte Stellfüße
- Stellfüße mit Höhenausgleich
- integrierte Wasserbarriere zum Schutz vor Wassereintritt

Alu-Bodenrahmen und Alu-Bodenplatte sind nicht mehr erforderlich!

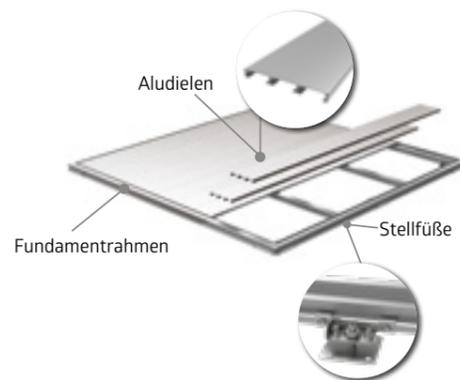

SmartBasePLUS

Optimaler Boden für Hangneigungen und Wiesen

Im Unterschied zum SmartBase-Fundament beinhaltet das patentierte System SmartBasePLUS Erdschrauben anstelle der Stellfüße. Diese werden direkt in das Erdreich geschraubt und können Gefälle bis zu 15 cm ausgleichen (für größere Höhenunterschiede sind Verlängerungen auf Anfrage erhältlich). Hierfür sollte der Boden kompakt und frei von großen Steinen sein.

Montagedauer: 2 – 4 Stunden zu zweit (je nach handwerklichem Geschick und Produkt). **Werkzeug*:** Schlagbohrmaschine, Bohrer Ø 40 x 600 mm, Wasserwaage, Bohrmaschine, Gabelschlüssel SW13 und SW24, Schaufel.

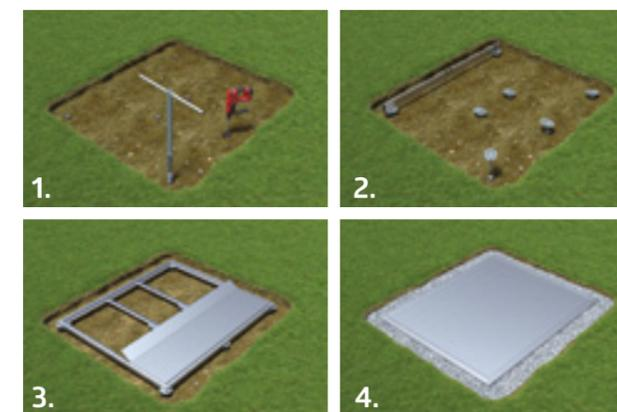

1. Bauplatz vorbereiten und Erdschrauben eindrehen
2. Montageplatten anbringen und ausrichten
3. Rahmen positionieren und verschrauben
4. Aludielen befestigen

* nicht im Lieferumfang enthalten

VORZÜGE

- wenig Bodenaushub
- kein Schotterfrostkoffer erforderlich
- Ausgleich von Unebenheiten mit Erdschrauben
- bei Bedarf leicht zu entfernen
- exakte Abstimmung auf alle Biohort Gerätehäuser, Geräteschränke und die MiniGarage
- Sturmsicherheit
- Belastbarkeit max. 200 kg/m²

Grundausrüstung:

- Aludielen mit gerillter Oberfläche
- speziell konzipierter Fundamentrahmen
- feuerverzinkte Erdschrauben
- mehrfach verstellbare Montageplatten
- inklusive Handeindrehwerkzeug
- integrierte Wasserbarriere zum Schutz vor Wassereintritt

Alu-Bodenrahmen und Alu-Bodenplatte sind nicht mehr erforderlich!

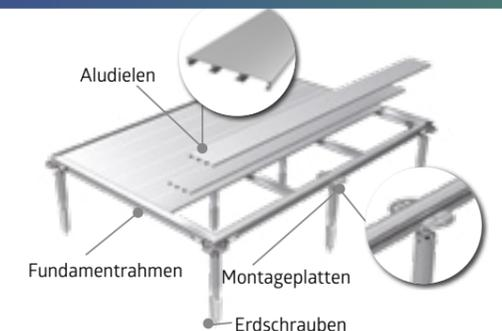

ab
€ 8.249,-
inkl. Lieferung



optionale Glasdoppeltür

VORZÜGE

- isolierte Sandwichelemente mit einem Kern aus Styropor (EPS W20, 40 mm)

Sicherheit:

- Verriegelung mit Edelstahl-Drückergarnitur
- Dach- bzw. Schneelast bis zu 215 kg/m² (abzüglich der Dachbeschwerung wie z. B. Begrünung)

Funktionalität:

- gut beheizbar durch Wärmedämmung; U-Wert Seitenwände: 0,76 W/(m²K)
- Türanschlag rechts oder links frei wählbar
- große Auswahl an Zubehör für den Innenausbau
- Belüftung durch zu öffnende Acrylglas-Oberlichte
- komfortable Türöffnung mit Gasdruckfeder

optionale Glaselemente

CasaNova® 3x5, quarzgrau-metallic
(mit Alu-Bodenrahmen, Außenbeleuchtung, zwei Glaselemente und Glasdoppeltür als Zubehör)



EXTRA-
PROSPEKT
anfordern unter
www.biohort.com

CasaNova®

DESIGN, DAS SICH
IHREN WÜNSCHEN
ANPASST

Das High-End-Metallgebäude mit isolierten Seitenwänden

Ob als Gerätehaus, Werkstatt oder Saunahaus – das isolierte Design-Nebengebäude CasaNova® beweist mit umfangreichen Ausstattungsvarianten einzigartige Flexibilität und passt sich exakt Ihren Vorstellungen an. Ganz gleich, ob Sie nach funktionalem Stauraum und einer Überwinterungsmöglichkeit für Pflanzen suchen oder sich eine Ruheoase im Freien schaffen wollen: Mit dem CasaNova® erfüllen sich Ihre Wünsche auf einem einzigartigen Qualitätsniveau.



silber-metallic



quarzgrau-metallic



dunkelgrau-metallic



isolierte Seitenwände / Türelement
Sandwichelement mit 40-mm-Kern aus Styropor (EPS W20)



9 Größen, 3 Farben und unzählige Möglichkeiten

Grundflächen von 3 x 2 m bis 4 x 6 m

Dank der Modulbauweise sind Ihren Wünschen keine Grenzen gesetzt. Tor, Türen und Fenster können frei nach Ihren Vorstellungen platziert werden.

Konfigurieren Sie jetzt Ihr CasaNova®!
www.biohort.com/3d-konfigurator

Praktische Details und viele Anwendungsgebiete



Spa und Wellness

Abb. CasaNova® 3x4, dunkelgrau-metallic mit Alu-Bodenrahmen, 2 Glaselemente, Außenbeleuchtung und Saunamodul als Zubehör



KFZ und Werkstatt

Abb. CasaNova® 3x5, dunkelgrau-metallic mit Deckensektionaltor, Zusatztür und Dreh-Kippfenster als Zubehör



Hobby und Sport

Abb. CasaNova® 3x4, dunkelgrau-metallic mit Alu-Bodenrahmen, Alu-Bodenplatte, 2. Türflügel, Außenbeleuchtung und zwei Glaselemente als Zubehör



Homeoffice und Rückzugsort

Abb. CasaNova® 3x4, dunkelgrau-metallic mit Alu-Bodenrahmen, zwei Glaselemente und Außenbeleuchtung als Zubehör

EINE FRAGE DES GUTEN STILS



36 Romeo®



38 StoreMax®



40 HighBoard



42 LoungeBox®



44 FreizeitBox

ab
€ 999,-
inkl. Lieferung



VORZÜGE

- regenwasserdicht
- unsichtbare, integrierte Durchlüftung

Sicherheit:

- 3-fach-Verriegelung mit Drehgriff-Zylinderschloss

Funktionalität:

- komfortable Türöffnung mit Gasdruckfeder

Grundausrüstung:

- Regalböden (2 Stk.) und Regalsteher (3 Stk.)
- Ordnungssystem an der Türinnenseite (inkl. 6 Aufhängehaken)

GARTENBOXEN



Terrassenschrank Romeo® Gr. M, quarzgrau-metallic

Zum Produkt



Romeo® TERRASSEN- SCHRANK

Mehr Raum für das Wesentliche

Der Terrassenschrank Romeo® schafft Raum, ohne selbst viel zu benötigen. Außerdem verwöhnt er alle Balkon- und Terrassen-Genießer mit einer individuellen Regal-Ausstattung, mittels Gasdruckfedern sanft schließenden Türen und vielen weiteren typischen Biohort Details!

Größen (in cm)

Türöffnung:
103 x 131 cm (B x H)

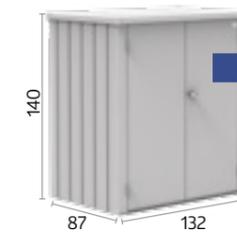
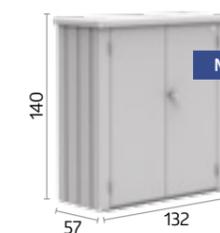

★ OPTIONALES ZUBEHÖR



Regalböden (2 Stk.)

Feuerverzinkte Stahlböden (61 x 43 cm) – zusätzlich zu den bereits in der Grundausrüstung enthaltenen Regalböden optional erhältlich.



Gr. L, dunkelgrau-metallic



silber-metallic



quarzgrau-metallic



dunkelgrau-metallic



StoreMax® Gr. 120, quarzgrau-metallic



ab
€ 1.099,-
inkl. Lieferung



VORZÜGE

- regenwasserdicht
- Rollladen aus Aluminium

Sicherheit:

- 2-fach-Verriegelung mit Drehgriff-Zylinderschloss

Funktionalität:

- leichte Bedienung durch Federunterstützung

Grundausrüstung:

- Werkzeughalter an den Innenseiten der Seitenwände



StoreMax®

AUSSEN DESIGN,
INNEN PLATZ

Gartengenuss auf höchstem Niveau

Ein Garten ist eine Wohlfühloase – zumindest, wenn er aufgeräumt ist. Genau dafür bietet der StoreMax® maximalen Stauraum auf wenig Platz, der mit Regalen und Zwischenböden noch individuell gestaltet werden kann. Ob Rasenmäher-Garage, Gartenwerkzeug-Truhe oder Stauraum für Kissen, hinter dem zweigeteilten Öffnungssystem findet sich Platz für alles!



silber-metallic



quarzgrau-metallic



dunkelgrau-metallic



Der obere Rollladen kann separat geöffnet werden.



Für das vollständige Öffnen des StoreMax® gleitet der vordere Rollladen nach hinten.

Größen (in cm)

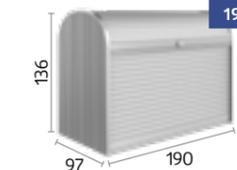
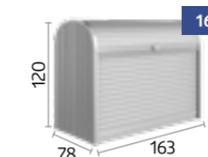
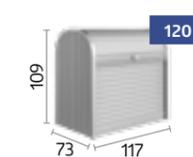

OPTIONALES ZUBEHÖR



Eckregale-Set (passend für Größe 120 & 160)

2 Regalböden (Dreieckform) mit Regalhalter, 5-fach höhenverstellbar, nachträglich einfach ohne Werkzeug einzubauen, wahlweise links oder rechts montierbar.



Zwischenboden (passend für Größe 160 & 190)

2-teiliger Stahlboden mit Regalstützen, Traglast ca. 100 kg, auch als 2-teiliges Regal verwendbar, 5-fach höhenverstellbar, nachträglich einfach einzubauen.



Regale-Set (passend für Größe 190)

2 Stahlböden (72 x 24,5 cm) und 2 Regalsteher.



ab
€ 1 499,-
inkl. Lieferung



VORZÜGE

- regenwasserdicht
- unsichtbare, integrierte Durchlüftung

Sicherheit:

- Verriegelung mit Drehknebel-Zylinderschloss

Funktionalität:

- komfortable Deckel- und Türöffnung mit Gasdruckfeder

Grundausrüstung:

- Mülltonnen-Deckelöffner (3 Stk.)

HighBoard Gr. 160, dunkelgrau-metallic
(mit Werkzeughalter und Zwischenboden als Zubehör)

Zum Produkt



HighBoard

HIGHLIGHT AUF DER TERRASSE

Multitalent zum Aufbewahren

Die Einsatzmöglichkeiten des HighBoards sind dank Flügeltüren und Deckelöffnung vielfältig: ob als Stauraum für Kissen, Gartenutensilien oder als ideale Ergänzung zu Ihrer Outdoor-Küche – alles ist witterungsgeschützt und ordentlich verstaut. Die edle Optik wurde von Industriedesignern entworfen und ist garantiert ein Highlight auf jeder Terrasse.

Größen (in cm)

Türöffnung:

Gr. 160: 140 x 100 cm (B x H)
Gr. 200: 167 x 110 cm (B x H)

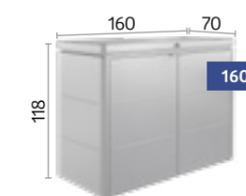

silber-metallic



quarzgrau-metallic



dunkelgrau-metallic



Gr. 160, quartzgrau-metallic mit Zwischenboden

OPTIONALES ZUBEHÖR

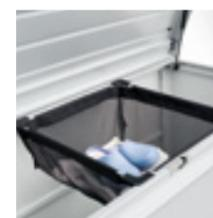

Einhängesack

Der Sack aus schwarzem Polyestergewebe bietet zusätzlichen Stauraum und wird einfach am Rahmen eingehängt. Belastbarkeit max. 10 kg.



Zwischenboden

In Silber-metallic, 9-fach höhenverstellbar. Einfach einzubauen und variabel verwendbar (z. B. als durchgehender Boden oder als Regal). Belastbarkeit max. 50 kg.



Werkzeughalter

Zur Befestigung auf der Innenseite der Türflügel. Max. 2 Werkzeughalter je Türflügel möglich.



Deckelnetz

Die Lösung für Kleinteile. Kann einfach an der Deckelinnenseite angebracht werden.



ab
€ 1 099,-
inkl. Lieferung



VORZÜGE

- regenwasserdicht
 - unsichtbare, integrierte Durchlüftung
 - Deckel aus Aluminium
- Sicherheit:**
- Verriegelung mit Drehnebel-Zylinderschloss
- Funktionalität:**
- komfortable Deckelöffnung mit Gasdruckfeder

LoungeBox® Gr. 160, dunkelgrau-metallic



GARTENBOXEN

LoungeBox®

STILVOLLE ELEGANZ

Design für hohe Ansprüche
Die LoungeBox® ist der perfekte Stauraum für Sitzkissen und viele Dinge, die sonst keinen Platz haben. Durch die ansprechende Optik passt sie perfekt auf jede Terrasse.

Größen (in cm)

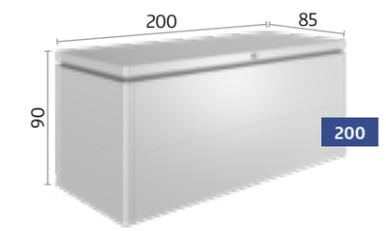
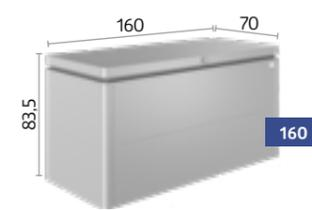

OPTIONALES ZUBEHÖR



Einhängesack
Der Sack aus schwarzem Polyestergewebe bietet zusätzlichen Stauraum und wird einfach am Rahmen eingehängt. Belastbarkeit max. 10 kg.



Deckelnetz
Die Lösung für Kleinteile. Kann einfach an der Deckelinnenseite angebracht werden.

ab
€ 299,-
inkl. Lieferung



VORZÜGE

- regenwasserdicht
- unsichtbare, integrierte Durchlüftung

Sicherheit:

- 2-fach-Verriegelung mit Drehgriff-Zylinderschloss

Funktionalität:

- komfortable Deckelöffnung mit Gasdruckfeder



FreizeitBox Gr. 160^{High}, quarzgrau-metallic



FreizeitBox

FORMSCHÖN & LANGLEBIG

Die perfekte Truhe für außen

Sie steckt locker all das weg, wofür Sie keinen geeigneten Aufbewahrungsort haben. Ideal zum Verstauen von Sitzkissen, Sonnenliegen, Klappstühlen, Spielzeug, Sport- und Campingutensilien. 5 Größen, 5 Farben – für alle Ansprüche. Durch hochwertige Materialien eine dauerhafte Lösung.

Größen (in cm)

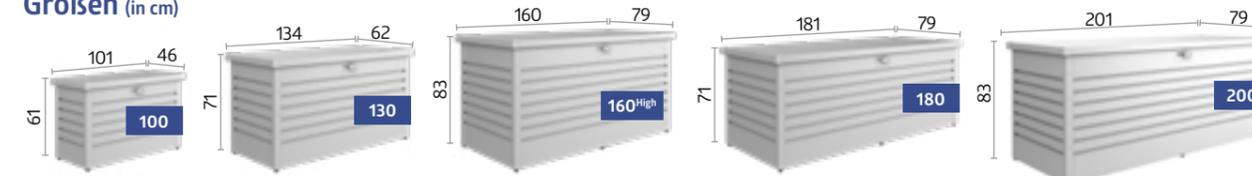

TIPP: Ideal auch als Paket-Box!

OPTIONALES ZUBEHÖR



Einhängesack

Der Sack aus schwarzem Polyestergewebe bietet zusätzlichen Stauraum und wird einfach am Rahmen eingehängt. Belastbarkeit max. 10 kg.



Deckelnetz

Die Lösung für Kleinteile, kann einfach an der Deckelinnenseite angebracht werden. In der FreizeitBox 180 und 200 können zwei Netze nebeneinander fixiert werden.



PaketBox-Kit

Edelstahl-Verschlussbügel und Vorhängeschloss mit Ziffernkombination und Edelstahl-Sicherungsseil.



weiß

silber-metallic

quarzgrau-metallic

dunkelgrau-metallic

bronze-metallic

AUS LIEBE ZUM FAHRRAD



48 MiniGarage



50 StoreMax®



52 HighBoard

TIPP: Auch Biohort Gerätehäuser bieten genug Platz, um Fahrräder sicher zu verstauen. Details siehe Seiten 10 – 27.



ab
€ 1.499,-
inkl. Lieferung



VORZÜGE

- regenwasserdicht
- unsichtbare, integrierte Durchlüftung

Sicherheit:

- 3-fach-Verriegelung mit Drehgriff-Zylinderschloss

Funktionalität:

- komfortable Türöffnung mit Gasdruckfeder

Grundausrüstung:

- Ordnungssystem an der Türinnenseite (inkl. 6 Aufhängehaken)

MiniGarage L, dunkelgrau-metallic
(mit Alu-Bodenrahmen, Alu-Bodenplatte, Fahrradschienen, Elektro-Montagepaneel und Regale-Set als Zubehör)

Zum Produkt



MiniGarage

KLEIN MIT
GROSSEM NUTZEN

Sichere Fahrradgarage mit praktischen Details

In der MiniGarage können Sie bis zu 2 Fahrräder oder Gartengeräte und Gartenmöbel etc. ideal verstauen. Die Fahrradschiene (optional) erleichtert das Einstellen des Fahrrades: Vorderrad in die Führungsschiene stellen, mit dem Fahrradsitz nach hinten schieben bis das Vorderrad im Klemmbügel steckt, fertig! Zum Verstauen von zusätzlichem Fahrradzubehör ist das Regale-Set ideal.

Größen (in cm)

Türöffnung:

125 x 137 cm (B x H)

Innenmaße:

140 x 195 x 143 cm (B x T x H)

Fassungsvermögen:

2 Erwachsenen-Fahrräder (bitte prüfen Sie die Maße Ihrer Fahrräder, weitere Informationen unter www.biohort.com)

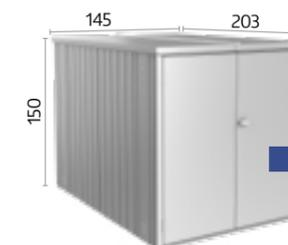

OPTIONALES ZUBEHÖR

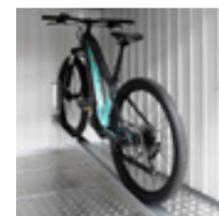

Fahrradschiene

Das Klemmbügel-Panel wird an der Rückwand montiert. Die Führungsschiene wird in gewünschter Höhe eingehängt und ermöglicht das bequeme Ein- und Ausfahren des Fahrrades. Max. 2 Fahrradhängeschienen möglich.



Regale-Set

2 Stahlböden (77 x 26,8 cm) und 2 Regalsteher.



Elektro-Montagepaneel

Dezent verdeckte Kabelführung und einfache Montage von Schaltern und Steckdosen in variablen Positionen (ohne abgebildete Elektroausstattung). Inklusive 2 Regalsteher.



Alu-Bodenrahmen / Alu-Bodenplatte SmartBase / SmartBase^{PLUS}

Details siehe Seiten 30 – 33.



silber-metallic



dunkelgrau-metallic



MiniGarage L, dunkelgrau-metallic mit Fahrradschiene, Elektro-Montagepaneel und Regale-Set

ab
€ 1.699,-
inkl. Lieferung



VORZÜGE

- regenwasserdicht
- Rollladen aus Aluminium

Sicherheit:

- 2-fach-Verriegelung mit Drehgriff-Zylinderschloss

Funktionalität:

- leichte Bedienung durch Federunterstützung

Grundausrüstung:

- Werkzeughalter an den Innenseiten der Seitenwände



StoreMax® Gr. 190, silber-metallic

Zum Produkt



StoreMax®

ROLLLADEN HOCH, RADSPASS RAUS

Macht eine gute Figur

Direkt vorm Haus, jederzeit startklar: Die regensichere Fahrrad-Garage StoreMax® mit „BikeHolder“ bietet maximalen Stauraum auf wenig Platz – optimal dimensioniert für bis zu zwei Fahrräder. Die besonders leichtgängige Rollladenföhrung schont die Kraftreserven für die Radtour und sichert das wertvolle Bike mit einer robusten Zylinderschloss-Verriegelung.

GröÖe (in cm)

InnenmaÖe:
188 x 86 cm (B x T)

Fassungsvermögen:

2 Erwachsenen-Fahrräder (bitte prüfen Sie die MaÖe Ihrer Fahrräder, weitere Informationen unter www.biohort.com)

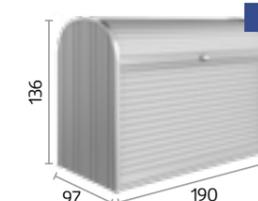

OPTIONALES ZUBEHÖR

Fahrradständer-Set „BikeHolder“

Die Grundplatte inkl. verstellbarer Klemmbügel wird in 2 Regalsteher eingehängt und ermöglicht das optimale Abstellen von 2 Fahrrädern, inklusive 2 Regalsteher.



silber-metallic



quarzgrau-metallic



dunkelgrau-metallic



Der obere Rollladen kann separat geöffnet werden.



Für das vollständige Öffnen des StoreMax® gleitet der vordere Rollladen nach hinten.

ab
€ 1.999,-
inkl. Lieferung



VORZÜGE

- regenwasserdicht
- unsichtbare, integrierte Durchlüftung

Sicherheit:

- Verriegelung mit Drehknebel-Zylinderschloss

Funktionalität:

- komfortable Deckel- und Türöffnung mit Gasdruckfeder

Grundausrüstung:

- Mülltonnen-Deckelöffner (3 Stk.)

HighBoard Gr. 200, quarzgrau-metallic
(mit Fahrradständer „BikeHolder“ als Zubehör)



HighBoard

HIER PARKT DAS FAHRRAD

Hochwertiges sicher verstaut

Radfahren hält den Menschen fit – und das HighBoard Ihr Fahrrad: absolut regengeschützt, mit integrierter Durchlüftung, speziellen Fahrradhalterungen und robuster Zylinderschloss-Verriegelung gegen Langfinger. Bis zu zwei Räder lassen sich durch den zusätzlich zu öffnenden Deckel bequem ein- und ausparken. So steht auch einer spontanen Radtour nichts mehr im Weg.

Größe (in cm)

Türöffnung:
167 x 110 cm (B x H)

Innenmaße:
195 x 76 x 120 cm (B x T x H)

Fassungsvermögen:
2 Erwachsenen-Fahrräder (bitte prüfen Sie die Maße Ihrer Fahrräder, weitere Informationen unter www.biohort.com)



OPTIONALES ZUBEHÖR

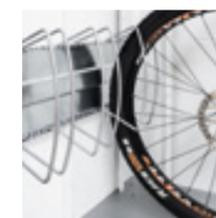

Fahrradständer „BikeHolder“

Die Grundplatte inkl. verstellbarer Klemmbügel wird an der Seitenwand eingehängt und ermöglicht das Abstellen von 2 Fahrrädern.



Elektro-Montagepaneel

Dezent verdeckte Kabelführung und einfache Montage von Schaltern und Steckdosen in variablen Positionen (ohne abgebildete Elektroausstattung).



Werkzeughalter

Zur Befestigung auf der Innenseite der Türflügel. Max. 2 Werkzeughalter je Türflügel möglich.



Deckelnetz

Die Lösung für Kleinteile. Kann einfach an der Deckelinnenseite angebracht werden.



silber-metallic



quarzgrau-metallic



dunkelgrau-metallic



Gr. 200, silber-metallic mit Fahrradständer „BikeHolder“



DIE SCHÖNSTE ART, MÜLL ZU TRENNEN



56 Alex®



58 StoreMax®



60 HighBoard



ab 3 Stück
jeweils
€ 629,-
Einzelpreis:
€ 699,-



VORZÜGE

- beliebig erweiterbar durch modulare Bauweise
- integrierte Durchlüftung
- stabiles Dach für Pflanzgefäße
- regenwasserdicht

Sicherheit:

- Verriegelung mit Drehknebel-Zylinderschloss

Grundausrüstung:

- Auffangbügel zum Herauskippen der Mülltonne
- Funktionsboden zum Positionieren der Mülltonnenräder
- Ordnungssystem an den Türinnenseiten (inkl. 3 Aufhängehaken)

zwei kombinierte Mülltonnenboxen Alex®, Farbvariante: 2 (quarzgrau-metallic)



Alex® MODULARE MÜLLTONNENBOX

Modernes Design, clevere Details

Beim neuen Mülltonnen-System Alex® lassen sich auch nachträglich beliebig viele Boxen aneinanderreihen und somit auch Trennsysteme optimal unterbringen. Die Mülltonne lässt sich einfach herauskippen, der Haltebügel fixiert sie in der Schräglage und erleichtert die Befüllung. Mit seinem modernen Design macht Alex® in jeder Zufahrt eine gute Figur!

Größe (in cm)

Türöffnung:
65 x 118 cm (B x H)

Fassungsvermögen:
120-l-Mülltonne oder
240-l-Mülltonne

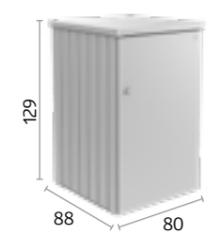

OPTIONALES ZUBEHÖR



Ein- oder zweifarbig erhältlich (für die Tür und das Dach kann ohne Aufpreis eine Zweitfarbe gewählt werden).



zwei kombinierte Mülltonnenboxen Alex®, Farbvariante: 3.2 (dunkelgrau-metallic / quarzgrau-metallic)

Funktionsboden zum Positionieren der Mülltonnenräder



Verbindungselement

Die Verbindungsbleche decken den Spalt zwischen zwei Mülltonnenboxen an der Vorder- und Rückseite ab.



Gleichschließende Schlösser

Bei Verwendung von mehreren Boxen wird der Zugang mit nur einem einzigen Schlüssel möglich.



Regalsteher / Regalböden (2 Stk.)

Feuerverzinkte Regalböden (72 x 24,5 cm) werden in die Regalsteher eingehängt. Max. 4 Regalböden pro Mülltonnenbox möglich.



ab
€ 1.099,-
inkl. Lieferung



VORZÜGE

- regenwasserdicht
 - Rollladen aus Aluminium
- Sicherheit:**
- 2-fach-Verriegelung mit Drehgriff-Zylinderschloss
- Funktionalität:**
- leichte Bedienung durch Federunterstützung
- Grundausrüstung:**
- Werkzeughalter an den Innenseiten der Seitenwände

StoreMax® Gr. 160, dunkelgrau-metallic



StoreMax®

DESIGNERMANTEL FÜR DIE TONNE

Elegante Funktionalität
Bis zu drei 240-l-Mülltonnen verschwinden wie von Zauberhand hinter dem leicht gleitenden Rollladen. Das zweigeteilte Öffnungssystem erlaubt durch den separat zu öffnenden oberen Rollladen die komfortable Befüllung der verborgenen Tonnen – und durch die Möglichkeit der vollständigen Öffnung deren einfache Entnahme zur Entleerung.

Größen (in cm)
Fassungsvermögen:
Gr. 120: 2 x 120-l-Mülltonnen
Gr. 160: 3 x 120-l-Mülltonnen oder 2 x 240-l-Mülltonnen (quer)
Gr. 190: 3 x 120-l-Mülltonnen oder 3 x 240-l-Mülltonnen

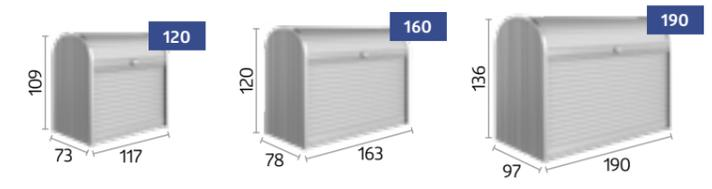

OPTIONALES ZUBEHÖR



MÜLLTONNEN-BOXEN

ab
€ 1.499,-
inkl. Lieferung



VORZÜGE

- regenwasserdicht
- unsichtbare, integrierte Durchlüftung

Sicherheit:

- Verriegelung mit Drehknebel-Zylinderschloss

Funktionalität:

- komfortable Deckel- und Türöffnung mit Gasdruckfeder

Grundausrüstung:

- Mülltonnen-Deckelöffner (3 Stk.)



HighBoard Gr. 200, silber-metallic

HighBoard

EDLES IM VORGARTEN

Unschönes schön verpackt

Mülltonnen sind kein schöner Anblick – außer sie verschwinden hinter edlem Industriedesign. Zusätzlich macht das HighBoard mit seinen großzügigen Flügeltüren und der zusätzlichen Deckelöffnung sowohl das Befüllen als auch das Entleeren der Tonnen zum Kinderspiel. Und die robuste Zylinderschloss-Verriegelung verhindert die Ablagerung von Fremdmüll.

Größen (in cm)

Türöffnung:

Gr. 160: 140 x 100 cm (B x H)
Gr. 200: 167 x 110 cm (B x H)

Fassungsvermögen:

Gr. 160: 3 x 120-l-Mülltonnen
Gr. 200: 3 x 120-l-Mülltonnen oder 3 x 240-l-Mülltonnen

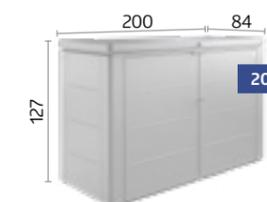
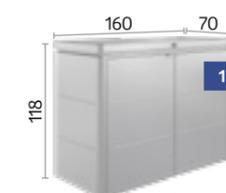

OPTIONALES ZUBEHÖR

Werkzeughalter

Zur Befestigung auf der Innenseite der Türflügel.
Max. 2 Werkzeughalter je Türflügel möglich.



silber-metallic



quarzgrau-metallic



dunkelgrau-metallic



Gr. 200, quarzgrau-metallic



HIER
BLÜHE
ICH AUF



64 HochBeet



66 Belvedere®



70 DaVinci®



72 Sichtschutz



74 MonAmi®



75 Charly®



76 WoodStock®



ab
€ 439,-
inkl. Lieferung



VORZÜGE

- extrem langlebig und stabil
 - schnell montiert – nur 8 Schrauben
 - optimale Arbeitshöhe
- Sicherheit:**
- integrierter Nagerschutz aus Glasfasergewebe
- Funktionalität:**
- Schneckenschutz, Mähkante, Frühbeetaufsatz, Rankgitter und Zwischenboden optional erhältlich
 - einfache Entleerung durch leicht zu öffnende Seitenteile
 - Vorbereitung für Bewässerungsschlauch
 - ideal auch als Sammelstelle für Schnittgut

HochBeet 2 x 1, silber-metallic



HochBeet

CLEVER ANBAUEN

Schönste Aussicht auf beste Ernte
Hochbeete erleichtern den Anbau und maximieren die Ernte – aber erst das Biohort HochBeet perfektioniert das schönste Hobby der Welt mit intelligentem Design und praktischer Funktionalität. Raffinierte Details machen es zu einem Hingucker, der viel mehr zu bieten hat als nur Schönheit!



Gr. 2 x 1, dunkelgrau-metallic mit Frühbeetaufsatz in Quarzgrau-metallic

Größen (in cm)

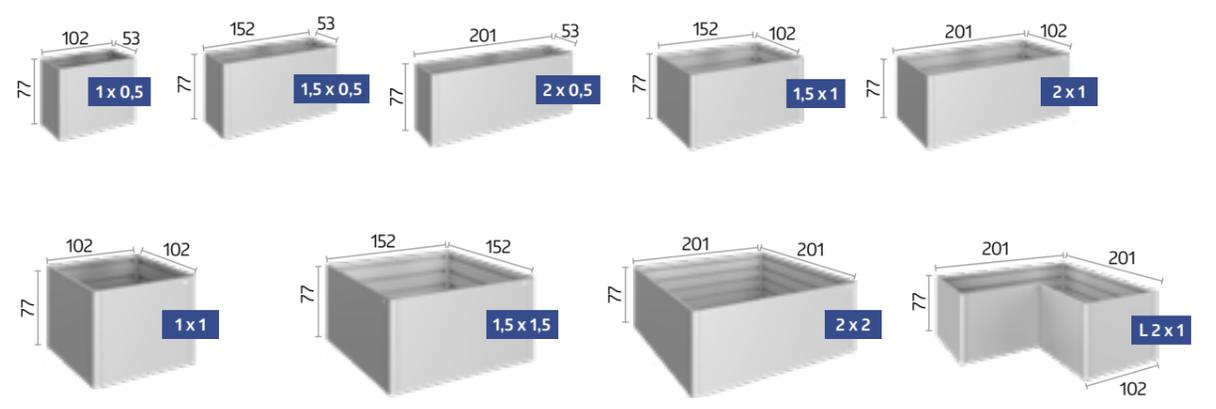

★ OPTIONALES ZUBEHÖR FINDEN SIE AUF DEN SEITEN 68 – 69.



ab
€ 349,-
inkl. Lieferung



VORZÜGE

- extrem langlebig und stabil
- schnell montiert

Sicherheit:

- integrierter Nagerschutz aus Glasfasergewebe

Funktionalität:

- Mähkante, Rankgitter, Sichtschutz und Pflanzeinsatz optional erhältlich
- Vorbereitung für Bewässerungsschlauch

Grundausrüstung:

- Zwischenboden

Belvedere® L150^{MAXI}, quarzgrau-metallic



Belvedere® DESIGN- PFLANZBEET

Der Blickfang für die Terrasse

Mit nur 0,5 Meter Breite eröffnet das Pflanzbeet Belvedere® Raum für besondere Ideen: Als lebendiger Raumtrenner strukturiert es Terrasse und Garten und passt ebenso perfekt auf Balkone. Damit haben Sie völlig neue Gestaltungsmöglichkeiten.



silber-metallic

quarzgrau-metallic

dunkelgrau-metallic



Gr. L100, silber-metallic mit Rankgitter

Größen (in cm)

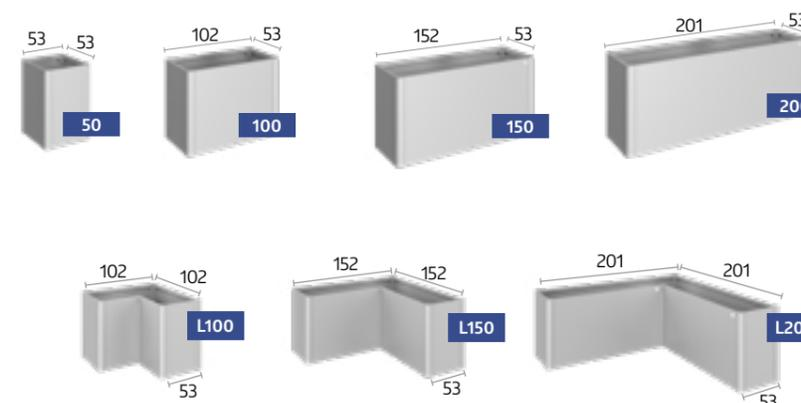

TIPP: Alle Größen sind in drei unterschiedlichen Höhen erhältlich!



OPTIONALES ZUBEHÖR FINDEN SIE AUF DEN SEITEN 68 – 69.



GRUNDAUSSTATTUNG

OPTIONALES ZUBEHÖR

HochBeet
Belvedere®

- | | | | |
|----|---|---|---|
| 01 | Schiebeelement
Einfache Entleerung durch Schiebeelement. | ✓ | |
| 02 | Vorbereitung für Bewässerung
Durchführungen für Bewässerungsschlauch an den Seitenelementen (Maße: 17 x 17 mm, Ausnahme HochBeet 2 x 2 und 1,5 x 1,5). | ✓ | ✓ |
| 03 | Nagerschutz
Integrierter Nagerschutz aus Glasfasergewebe. Wird vor der Befüllung eingelegt. | ✓ | ✓ |
| 04 | Zwischenboden*
Der Zwischenboden reduziert das Erdvolumen, spart teures Befüllungsmaterial und wertvolle Zeit. Er wird beim Aufbau einfach auf die zweite Sicke von oben aufgelegt. | ★ | ✓ |
| 05 | Frühbeetaufsatz*
Effizienter Frostschutz mit 4 verschiebbaren Doppelstegplatten, die sich leicht entfernen lassen. Sturmfest und mit Regenwasserablauf ausgestattet (passend für Größe 2 x 1). Nicht mit Rankgitter (09) kombinierbar. | ★ | |
| 06 | Schneckenschutz*
Er wird einfach auf das HochBeet aufgesetzt. Mit Frühbeetaufsatz (05) kombinierbar. (Ausnahme: nicht für L 2 x 1) | ★ | |
| 07 | Mähkante*
Die Mähkante wird auf den Alu-Bodenrahmen gesteckt und auf dem Rasen platziert. Anschließend wird das HochBeet auf die Mähkante gesetzt und befestigt (kann nicht nachträglich eingebaut werden). Breite: 6,7 cm | ★ | ★ |
| 08 | Pflanzeinsatz
Kunststoffeinsatz (Maße: 0,5 x 0,5 m) zur einfacheren Bepflanzung, wird auf dem Zwischenboden platziert. Löcher zur Entwässerung können problemlos gebohrt werden. | ★ | |
| 09 | Rankgitter*
Das Rankgitter wird direkt am Hoch- / Pflanzbeet angebracht. Nicht kombinierbar mit Frühbeetaufsatz (05) oder Schneckenschutz (06). Höhe: 91 cm | ★ | ★ |
| 10 | Sichtschutz mit oder ohne Lichtpaneel*
In Verbindung mit dem Pflanzbeet bildet der Sichtschutz eine dekorative Abgrenzung und dient nicht nur als Blick-, sondern auch als Windschutz. Nicht kombinierbar mit Frühbeetaufsatz (05) oder Schneckenschutz (06). Höhe: 91 cm | ★ | |
| 11 | Höhen-Varianten
Die drei Pflanzbeet-Höhen ermöglichen den bedarfsorientierten Einsatz.
Höhen: 45 cm (Mini), 61 cm (Midi) und 77 cm (Maxi) | ★ | |

* aus feuerverzinktem, polyamid-einbrennlackiertem Stahlblech



01 Schiebeelement

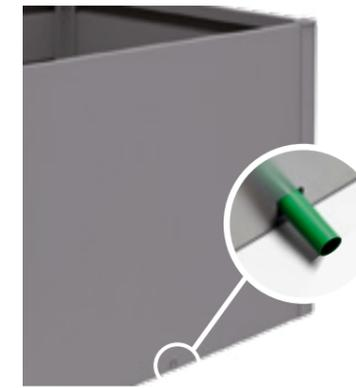

02 Vorbereitung für Bewässerung



03 Nagerschutz



04 Zwischenboden



05 Frühbeetaufsatz



06 Schneckenschutz



07 Mähkante



08 Pflanzeinsatz



09 Rankgitter



10 Sichtschutz mit oder ohne Lichtpaneel

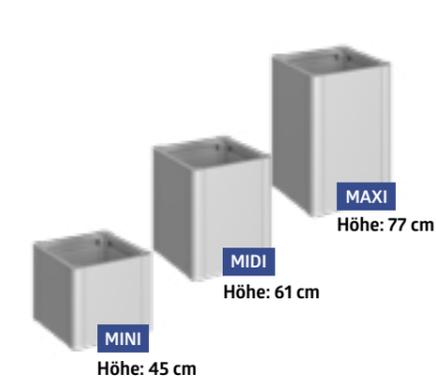

11 Höhen-Varianten

Sie suchen eine individuelle Lösung?

DaVinci®

PFLANZKASTEN-SYSTEM →



VORZÜGE

- individuell konfigurierbar
- extrem langlebig
- erhältlich in verschiedenen Längen, Höhen und Kombinationen

Funktionalität:

- Sichtschutz und Rankgitter können nach Belieben platziert werden
- ideal als Terrassenabgrenzung

Grundausrüstung:

- Zwischenboden



DaVinci®, quarzgrau-metallic
Kombination aus verschiedenen Höhen und Längen, mit Sichtschutz und Rankgitter

DaVinci®

FLEXIBLES PFLANZKASTEN-SYSTEM

Grenzenlose Individualität

Gestalten Sie das flexible Pflanzkasten-System DaVinci® frei nach Ihren Wünschen. Vom Pflanzbeet mit Höhenabstufungen über Sichtschutz bis hin zur Terrassenabgrenzung – den Möglichkeiten sind keine Grenzen gesetzt. Die Grundmodule in verschiedenen Ausführungen können individuell kombiniert werden. Mittels 3D-Konfigurator lässt sich Ihr Pflanzkasten-System DaVinci® mit wenigen Klicks visualisieren.



silber-metallic

quarzgrau-metallic

dunkelgrau-metallic



DaVinci® als Blumenbeet
Kombination aus verschiedenen Höhen und Längen.



3 Höhen, 3 Längen, 3 Farben und unzählige Möglichkeiten

Höhen von 45 cm bis 77 cm und Längen von 50 cm bis 200 cm

Dank der Modulbauweise sind Ihren Wünschen keine Grenzen gesetzt. Die Grundmodule können beliebig aneinandergereiht werden. Sichtschutz und Rankgitter können frei nach Ihren Vorstellungen platziert werden.

Konfigurieren Sie jetzt Ihr eigenes Pflanzkasten-System DaVinci®!
www.biohort.com/konfigurator



Konfigurieren Sie jetzt Ihr eigenes Pflanzkasten-System DaVinci®!
www.biohort.com/konfigurator oder QR-Code oben scannen.

Flexible, praktische und vielseitige Konfigurationen



DaVinci® als Sichtschutz
Kombination aus verschiedenen Höhen, Längen und zwei Sichtschutzelementen.



DaVinci® als Terrassenabgrenzung
Kombination aus verschiedenen Höhen, Längen und zwei Rankgittern.



Sichtschutz mit Lichtpaneel (optional), quarzgrau-metallic
Kombination aus verschiedenen Höhen



VORZÜGE

- individuell konfigurierbar
- extrem langlebig
- einfache Montage
- Sicht-, Wind- und Sonnenschutz

Sicherheit:

- hohe Windbeständigkeit
aufgrund durchdachter Bodenverankerung

Funktionalität:

- freistehende Montage oder Anschluss an Hausmauer o. Ä. möglich
- Montagezubehör optional erhältlich (siehe technische Details auf S. 87)

Sichtschutz

DEKORATIVER BLICKFANG

Ein Stück Privatsphäre

Unser Sichtschutz bewahrt nicht nur vor neugierigen Blicken, er bietet auch Schutz vor Wind und direkter Sonneneinstrahlung. Dank des einfachen Stecksystems sind die Elemente individuell erweiterbar. Egal ob freistehend oder direkt an einer Hausmauer – der Biohort Sichtschutz ist die perfekte Abgrenzung für Ihre Gartenoase.



silber-metallic



quarzgrau-metallic



dunkelgrau-metallic

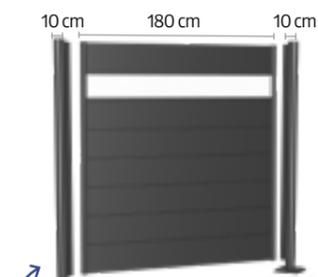

Sichtschutz bestehend aus:
Sichtschutzelementen und Stehern

Die Steher können sowohl als seitliche Abschlusssteher, Ecksteher oder als Verbindungssteher zwischen zwei Sichtschutzelementen verwendet werden.

Größen (in cm, ohne Steher)

Steher:

Höhenverstellbar: bis zu 25 cm
Durchmesser: 10 cm

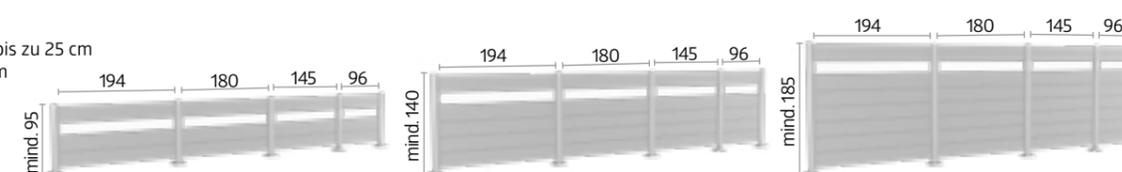

MÖGLICHE KOMBINATIONEN

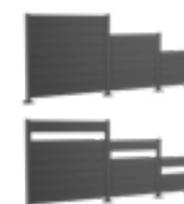

Bestandteile

Für einen Sichtschutz werden Sichtschutzelemente (mit oder ohne Lichtpaneel) und die passenden Steher benötigt.



Sichtschutz-Kombinationen

Der Sichtschutz kann sowohl geradlinig als auch über verschiedene Eckwinkel verlängert werden.

Alle Breiten und Höhen sind miteinander kompatibel, somit werden auch Höhenabstufungen ermöglicht.



Variante 1: Steher zum Andübeln, höhenverstellbar bis zu 25 cm

Die Sockelplatte wird mithilfe von Ankerstangen (optional erhältlich) auf einem frostsicheren Betonfundament angedübelt. Die Montage auf Terrassenplatten oder Holz-/WPC-Dielen ist nicht ausreichend.

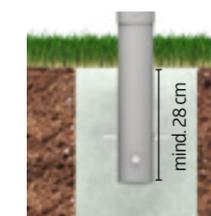

Variante 2: Steher zum Einbetonieren, höhenverstellbar bis zu 25 cm

Bei dieser Variante wird der Steher direkt in das Betonfundament einbetoniert. Größe der Fundamentpunkte: mind. 50 x 50 cm (variiert je nach Bodenbeschaffenheit) mind. Tiefe: 80 cm (variiert je nach Höhe vom Sichtschutz)



MonAmi®, dunkelgrau-metallic



MonAmi® KOMPOSTER

Als „mein Freund“ im Garten vereint der Komposter MonAmi® Zweckmäßigkeit mit stilvollem Auftreten: Außen mit edlen, glatten Oberflächen, innen mit allem, was effiziente Kompostierung benötigt. Zwei mittig platzierte Belüftungsrohre sorgen dank Kamin-effekt für zuverlässigen Abzug, der unter dem Deckel umlaufende Luftspalt für den Wärmetransport nach draußen. So wird sogar Kompostieren zum Blickfang!

VORZÜGE

- extrem langlebig
- Funktionalität:**
 - integrierter Nagerschutz aus Glasfasergewebe
- Grundausrüstung:**
 - optimaler Verrottungsprozess durch Belüftungssystem
 - einfache Entleerung durch hochschiebbare Vorderwand
 - komfortable Deckelöffnung mit Gasdruckfeder

✓ GRUNDAUSSTATTUNG

Größen (in cm)

Volumen:
725 l

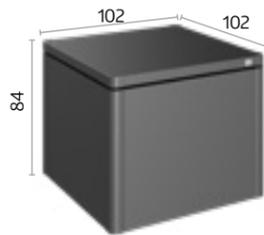

dunkelgrau-metallic

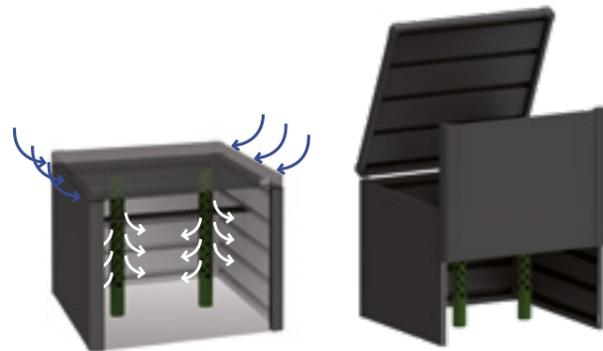

Belüftungsrohre

Die integrierten Belüftungsrohre sorgen für eine optimale Sauerstoffzufuhr und Luftzirkulation, womit eine effiziente Kompostierung gewährleistet ist.

Schiebeelement

Einfache Entleerung durch hochschiebbare Vorderwand.



Charly® Gr. 2



Charly® ROBOTERGARAGE

Ein regengeschützter Standplatz ist nicht nur das Mindeste, das sich fleißige Rasenmäher-Roboter verdient haben, sondern auch aus Gründen des Geräteschutzes sehr zu empfehlen! Durch zwei Größen für alle marktüblichen Modelle geeignet, bietet Robotergarage Charly® allen Komfort, den Roboter und Besitzer brauchen. Der aufklappbare Deckel gewährleistet einen einfachen Zugriff auf das Bedienpaneel.

VORZÜGE

- Sicherheit:**
 - Aufklapp-Verriegelung
 - Kantenschutz
 - Erdschrauben-Bodenbefestigung
- Funktionalität:**
 - einfacher Zugriff auf das Bedienpaneel durch aufklappbaren Deckel

✓ GRUNDAUSSTATTUNG

Größen (in cm)

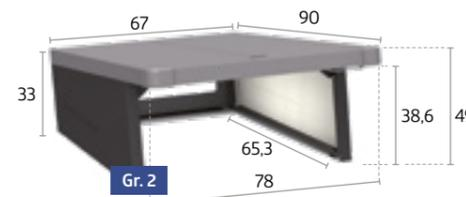

Deckel:
quarzgrau-metallic



Seitenwände:
dunkelgrau-metallic

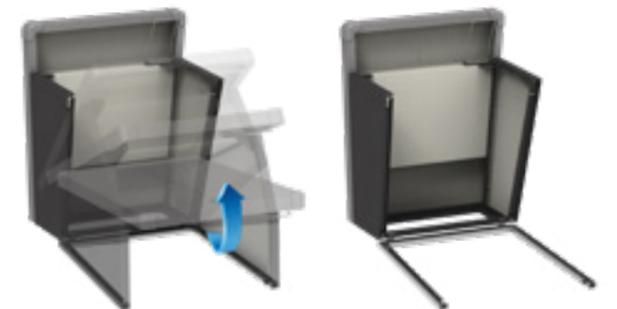

Aufklapp-Verriegelung

Der aufklappbare Deckel samt Verriegelung ermöglicht einen einfachen Zugriff auf das Bedienpaneel.



WoodStock® Gr. 230, dunkelgrau-metallic

WoodStock®

MULTITALENT

Ein eigener Kamin schafft eine gemütliche Atmosphäre und sorgt für wohlige Wärme an kalten Tagen. Wohin aber mit dem Kaminholz? Der WoodStock® löst diese Frage auf saubere und dauerhafte Weise. Im Sommer bietet er viel Platz für Ihre Gartenmöbel und -geräte. Als besonders praktisch erweist sich die Möglichkeit zum Anbau an die Hauswand.

Größen (in cm, Außenmaße inkl. Dachvorsprung)

Volumen:
Gr. 150: 2,1m³
Gr. 230: 3,1m³
Holzlagerung in zwei Reihen möglich (max. Länge des Brennholzes: 35 cm)

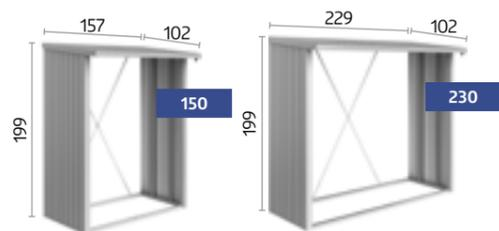

VORZÜGE

- Stabilität durch massiven Alurohr-Rahmen

Funktionalität:

- integrierte Regenrinne an der Vorderseite mit Anschluss für 1-Zoll-Schlauch
- universell einsetzbar, auch für Gartengeräte
- vielfältiges Zubehör erhältlich

Grundausrüstung:

- Schrauben und Dübel zur Bodenbefestigung

OPTIONALES ZUBEHÖR



1 Türpaket

Doppelflügeltür mit Drehgriff-Zylinderschloss und Ordnungssystem an den Türinnenseiten, Türöffnung: 135 x 171 cm (B x H).

2 Alu-Bodenplatte

Der hochwertige Alu-Riffelblechboden schützt gelagertes Holz und Geräte vor Bodenfeuchtigkeit.

3 Rückwand

Aus feuerverzinktem, polyamid-einbrennlackiertem Stahlblech.

TECHNISCHE DATEN

Übersicht Gerätehaus Neo

Neo	Größe	Außenmaße*		Innenmaße		Fundamentmaße	Gewicht (kg)	EAN-Code		
		B x T x H (cm)	B x T x H (cm)	B x T (cm)	B x T (cm)			silber-metallic	quarzgrau-metallic	dunkelgrau-metallic
mit Standardtür, Türöffnung: 83 x 200 cm (B x H), Türanschlag rechts										
1A	180 x 180 x 222	164 x 164 x 208	173 x 173	170	9003414 81003 7	9003414 87003 1	9003414 85003 3			
2A	180 x 236 x 222	164 x 220 x 208	173 x 229	205	9003414 81006 8	9003414 87006 2	9003414 85006 4			
3A	180 x 292 x 222	164 x 276 x 208	173 x 285	266,7	9003414 81009 9	9003414 87009 3	9003414 85009 5			
4A	180 x 348 x 222	164 x 332 x 208	173 x 341	296	9003414 81014 3	9003414 87014 7	9003414 85014 9			
1B	236 x 180 x 222	220 x 164 x 208	229 x 173	205	9003414 81029 7	9003414 87029 1	9003414 85029 3			
2B	236 x 236 x 222	220 x 220 x 208	229 x 229	230	9003414 81034 1	9003414 87034 5	9003414 85034 7			
3B	236 x 292 x 222	220 x 276 x 208	229 x 285	308,4	9003414 81040 2	9003414 87040 6	9003414 85040 8			
4B	236 x 348 x 222	220 x 332 x 208	229 x 341	343	9003414 81044 0	9003414 87044 4	9003414 85044 6			
1C	292 x 180 x 222	276 x 164 x 208	285 x 173	265,2	9003414 81082 2	9003414 87082 6	9003414 85082 8			
2C	292 x 236 x 222	276 x 220 x 208	285 x 229	293	9003414 81085 3	9003414 87085 7	9003414 85085 9			
3C	292 x 292 x 222	276 x 276 x 208	285 x 285	378	9003414 81089 1	9003414 87089 5	9003414 85089 7			
4C	292 x 348 x 222	276 x 332 x 208	285 x 341	415,8	9003414 81092 1	9003414 87092 5	9003414 85092 7			
1D	348 x 180 x 222	332 x 164 x 208	341 x 173	295,1	9003414 82024 1	9003414 89024 4	9003414 86024 7			
2D	348 x 236 x 222	332 x 220 x 208	341 x 229	339,7	9003414 82028 9	9003414 89028 2	9003414 86028 5			
3D	348 x 292 x 222	332 x 276 x 208	341 x 285	421,2	9003414 82031 9	9003414 89031 2	9003414 86031 5			
4D	348 x 348 x 222	332 x 332 x 208	341 x 341	462,1	9003414 82034 0	9003414 89034 3	9003414 86034 6			
mit Doppeltür, Türöffnung: 167 x 200 cm (B x H)										
1B	236 x 180 x 222	220 x 164 x 208	229 x 173	215	9003414 81060 0	9003414 87060 4	9003414 85060 6			
2B	236 x 236 x 222	220 x 220 x 208	229 x 229	240	9003414 81063 1	9003414 87063 5	9003414 85063 7			
3B	236 x 292 x 222	220 x 276 x 208	229 x 285	320	9003414 81069 3	9003414 87069 7	9003414 85069 9			
4B	236 x 348 x 222	220 x 332 x 208	229 x 341	354,1	9003414 81072 3	9003414 87072 7	9003414 85072 9			
1C	292 x 180 x 222	276 x 164 x 208	285 x 173	276	9003414 82005 0	9003414 89005 3	9003414 86005 6			
2C	292 x 236 x 222	276 x 220 x 208	285 x 229	304,6	9003414 82008 1	9003414 89008 4	9003414 86008 7			
3C	292 x 292 x 222	276 x 276 x 208	285 x 285	389,1	9003414 82011 1	9003414 89011 4	9003414 86011 7			
4C	292 x 348 x 222	276 x 332 x 208	285 x 341	427,9	9003414 82014 2	9003414 89014 5	9003414 86014 8			
1D	348 x 180 x 222	332 x 164 x 208	341 x 173	309,8	9003414 82044 9	9003414 89044 2	9003414 86044 5			
2D	348 x 236 x 222	332 x 220 x 208	341 x 229	350,8	9003414 82048 7	9003414 89048 0	9003414 86048 3			
3D	348 x 292 x 222	332 x 276 x 208	341 x 285	432,6	9003414 82051 7	9003414 89051 0	9003414 86051 3			
4D	348 x 348 x 222	332 x 332 x 208	341 x 341	473,4	9003414 82054 8	9003414 89054 1	9003414 86054 4			
Erweiterung										
Seitendach für Gerätehaus Neo										
2A-2D	300 x 235 x 220			186,7	9003414 81026 6	9003414 87026 0	9003414 85026 2			
3A-3D	300 x 291 x 220			221,5	9003414 81036 5	9003414 87036 9	9003414 85036 1			
4A-4D	300 x 347 x 220			248,2	9003414 81046 4	9003414 87046 8	9003414 85046 0			
Seitenwand für Seitendach										
2A-2D	203 x 4,3 x 200			48,7	9003414 81028 0	9003414 87028 4	9003414 85028 6			
3A-3D	259 x 4,3 x 200			60,5	9003414 81038 9	9003414 87038 3	9003414 85038 5			
4A-4D	315 x 4,3 x 200			72,2	9003414 81048 8	9003414 87048 2	9003414 85048 4			
Rückwand für Seitendach										
2A-4D	299 x 4,3 x 200			63,5	9003414 81098 3	9003414 87098 7	9003414 85098 9			
Lichtpaneel für Seitendach										
2A-4D	31,8 x 4,2 x 200			4,5	9003414 47934 0	9003414 47984 5	9003414 47954 8			
FloraBoard für Seitendach										
2A-4D	84 x 24 x 197			7,3	9003414 47036 1	9003414 47086 6	9003414 47056 9			

*höchste Stelle, inkl. Dachvorsprung

Mögliche Farbkombinationen

Das Gerätehaus Neo ist auch in verschiedenen Farbkombinationen verfügbar. Die Farbe von Dach und Tür ist abweichend zur Wandfarbe wählbar. Variantenbezeichnung: Nr. 1 steht für die Farbe Silber-metallic, Nr. 2 steht für die Farbe Quarzgrau-metallic, Nr. 3 steht für die Farbe Dunkelgrau-metallic

Variante: 1.2		Variante: 1.3		Variante: 2.1		Variante: 2.3		Variante: 3.1		Variante: 3.2	
Wandfarbe				Wandfarbe				Wandfarbe			
silber-metallic				quarzgrau-metallic				dunkelgrau-metallic			
Dach-, Türfarbe				Dach-, Türfarbe				Dach-, Türfarbe			
quarzgrau-metallic		dunkelgrau-metallic		silber-metallic		dunkelgrau-metallic		silber-metallic		quarzgrau-metallic	



Größe	EAN-Code	EAN-Code	EAN-Code	EAN-Code	EAN-Code	EAN-Code
Farbe von Dach und Standardtür abweichend zur Hausfarbe						
1A	9003414 81005 1	9003414 81004 4	9003414 87004 8	9003414 87005 5	9003414 85004 0	9003414 85005 7
2A	9003414 81008 2	9003414 81007 5	9003414 87007 9	9003414 87008 6	9003414 85007 1	9003414 85008 8
3A	9003414 81013 6	9003414 81010 5	9003414 87010 9	9003414 87013 0	9003414 85010 1	9003414 85013 2
4A	9003414 81017 4	9003414 81016 7	9003414 87016 1	9003414 87017 8	9003414 85016 3	9003414 85017 0
1B	9003414 81033 4	9003414 81030 3	9003414 87030 7	9003414 87033 8	9003414 85030 9	9003414 85033 0
2B	9003414 81039 6	9003414 81037 2	9003414 87037 6	9003414 87039 0	9003414 85037 8	9003414 85039 2
3B	9003414 81043 3	9003414 81041 9	9003414 87041 3	9003414 87043 7	9003414 85041 5	9003414 85043 9
4B	9003414 81049 5	9003414 81047 1	9003414 87047 5	9003414 87049 9	9003414 85047 7	9003414 85049 1
1C	9003414 81084 6	9003414 81083 9	9003414 87083 3	9003414 87084 0	9003414 85083 5	9003414 85084 2
2C	9003414 81087 7	9003414 81086 0	9003414 87086 4	9003414 87087 1	9003414 85086 6	9003414 85087 3
3C	9003414 81091 4	9003414 81090 7	9003414 87090 1	9003414 87091 8	9003414 85090 3	9003414 85091 0
4C	9003414 81094 5	9003414 81093 8	9003414 87093 2	9003414 87094 9	9003414 85093 4	9003414 85094 1
1D	9003414 82027 2	9003414 82026 5	9003414 89026 8	9003414 89027 5	9003414 86046 9	9003414 86027 8
2D	9003414 82030 2	9003414 82029 6	9003414 89029 9	9003414 89030 5	9003414 86029 2	9003414 86030 8
3D	9003414 82032 3	9003414 82032 6	9003414 89032 9	9003414 89033 6	9003414 86032 2	9003414 86033 9
4D	9003414 82037 1	9003414 82036 4	9003414 89036 7	9003414 89037 4	9003414 86036 0	9003414 86037 7
Farbe von Dach und Doppeltür abweichend zur Hausfarbe						
1B	9003414 81062 4	9003414 81061 7	9003414 87061 1	9003414 87062 8	9003414 85061 3	9003414 85062 0
2B	9003414 81067 9	9003414 81064 8	9003414 87064 2	9003414 87067 3	9003414 85064 4	9003414 85067 5
3B	9003414 81071 6	9003414 81070 9	9003414 87070 3	9003414 87071 0	9003414 85070 5	9003414 85071 2
4B	9003414 81074 7	9003414 81073 0	9003414 87073 4	9003414 87074 1	9003414 85073 6	9003414 85074 3
1C	9003414 82007 4	9003414 82006 7	9003414 89006 0	9003414 89007 7	9003414 86006 3	9003414 86007 0
2C	9003414 82010 4	9003414 82009 8	9003414 89009 1	9003414 89010 7	9003414 86009 4	9003414 86010 0
3C	9003414 82013 5	9003414 82012 8	9003414 89012 1	9003414 89013 8	9003414 86012 4	9003414 86013 1
4C	9003414 82017 3	9003414 82016 6	9003414 89016 9	9003414 89017 6	9003414 86016 2	9003414 86017 9
1D	9003414 82047 0	9003414 82046 3	9003414 89046 6	9003414 89047 3	9003414 86026 1	9003414 86047 6
2D	9003414 82050 0	9003414 82049 4	9003414 89049 7	9003414 89050 3	9003414 86049 0	9003414 86050 6
3D	9003414 82053 1	9003414 82052 4	9003414 89052 7	9003414 89053 4	9003414 86052 0	9003414 86053 7
4D	9003414 82057 9	9003414 82056 2	9003414 89056 5	9003414 89057 2	9003414 86056 8	9003414 86057 5

Zubehör Gerätehaus Neo

Fundamentzubehör / Fundament	EAN-Code	EAN-Code	EAN-Code	EAN-Code
passend für	Alu-Bodenrahmen	Alu-Bodenplatte	SmartBase	SmartBase ^{PLUS}
Neo				
1A	9003414 41014 5	9003414 48014 8	9003414 43950 4	9003414 43450 9
1B / 2A	9003414 41024 4	9003414 48024 7	9003414 43954 2	9003414 43454 7
1C / 3A	9003414 41034 3	9003414 48034 6	9003414 43955 9	9003414 43455 4
1D / 4A	9003414 41044 2	9003414 48044 5	9003414 43956 6	9003414 43456 1
2B	9003414 41040 4	9003414 48040 7	9003414 43918 4	9003414 43418 9
2C / 3B	9003414 41054 1	9003414 48054 4	9003414 43960 3	9003414 43460 8
2D / 4B	9003414 41067 1	9003414 48064 3	9003414 43962 7	9003414 43462 2
3C	9003414 41074 9	9003414 48074 2	9003414 43965 8	9003414 43465 3
3D / 4C	9003414 41084 8	9003414 48084 1	9003414 43970 2	9003414 43470 7
4D	9003414 41094 7	9003414 48094 0	9003414 43974 0	9003414 43474 5
HINWEIS: Schlagbohrmaschinen können im gut sortierten Fachhandel ausgeliehen werden, der benötigte Bohrer ist auch bei Biohort erhältlich.				
Bohrer-Ø 40 x 600 mm für SDS max Aufnahme Ø 18 mm (für SmartBase ^{PLUS})				
			9003414 43410 3	
HINWEIS: In Kombination mit einer Zusatztür wird für das SmartBase und das SmartBase ^{PLUS} ein Zusatzpaket benötigt.				
Fundament-Zusatzpaket			9003414 43505 6	9003414 43405 9

Zubehör Gerätehaus Neo

Innenausbau	EAN-Code	EAN-Code
passend für	Innenverkleidung	Isolierung
Standardtür		
Doppeltür		
1A	9003414 46051 5	9003414 46081 2
1B / 2A	9003414 46052 2	9003414 46082 9
1C / 3A	9003414 46053 9	9003414 46081 2
1D / 4A	9003414 46056 0	9003414 46084 3
2B	9003414 46057 7	9003414 46082 9
2C / 3B	9003414 46058 4	9003414 46086 7
2D / 4B	9003414 46061 4	9003414 46084 3
3C	9003414 46054 6	9003414 46084 3
3D / 4C	9003414 46055 3	9003414 46082 9
4D	9003414 46059 1	9003414 46086 7
	9003414 46060 7	9003414 46084 3
	9003414 46062 1	9003414 46088 1
	9003414 46064 5	9003414 46086 7
	9003414 46063 8	9003414 46088 1
	9003414 46065 2	9003414 46086 7
	9003414 46066 9	9003414 46090 4
	9003414 46067 6	9003414 46088 1
	9003414 46068 3	9003414 46093 5
	9003414 46069 0	9003414 46090 4

Zubehör	Maße B x T x H (cm)	EAN-Code		
in der jeweiligen Farbe		silber-metallic	quarzgrau-metallic	dunkelgrau-metallic
Lichtpaneel	32 x 3,3 x 207	9003414 47034 7	9003414 47084 2	9003414 47054 5
Zusatztür	83 x 3 x 203	9003414 81002 0	9003414 87002 4	9003414 85002 6
Werkzeughalter	30 x 5 x 3,5	9003414 47032 3	9003414 47082 8	9003414 47052 1
FloraBoard	84 x 24 x 205	9003414 47035 4	9003414 47085 9	9003414 47055 2

Zubehör	Maße B x T x H (cm)	EAN-Code
aus feuerverzinktem Stahlblech, grauweiß beschichtet		
Regalböden	2-Stück-Packung 4-Stück-Packung 2-Stück-Packung	56 x 26 x 17,3 56 x 26 x 17,3 56 x 44,5 x 17,3
Einhängesack	mit Wandschiene	56 x 34 x 20
Haken-Set	je ein Kombi-, Stiel- und Schaufelhaken	56 x 23 x 10
Gerätehalter	2-Stück-Packung	28 x 10,4 x 17,2
Bodenschwellen-Rampe	nur bei Doppeltür und Bodenrahmen	170,5 x 9,1 x 3
BikeLift®	Standard mit Schwenkvorrichtung	28 x 41 x 185 28 x 56 x 183
Fahrradaufhängung „BikeMax“	1-Stück-Packung	14,5 x 8 x 205,5
Fahrradständer „BikeHolder“	Set für 2 Räder	56 x 17,7 x 33
Elektro-Montagepaneel		28 x 4 x 204
LED-Leuchte		44 x 4 x 1,5

Nebengebäude CasaNova®



Erhältlich in **drei Farben** und **neun Größen**.
Die ganze Variantenvielfalt, das Zubehör und technische Details finden Sie im
Extra-Prospekt oder unter www.biohort.com/casanova.

EXTRA-PROSPEKT
anfordern unter
www.biohort.com

Übersicht Gerätehäuser HighLine®, Panorama®, AvantGarde®

HighLine®	Größe	Außenmaße*	Innenmaße	Fundamentmaße	Gewicht (kg)	EAN-Code		
		B x T x H (cm)	B x T x H (cm)	B x T (cm)		silber-metallic	quarzgrau-metallic	dunkelgrau-metallic
mit Standardtür, Türöffnung: 76 x 182 cm (B x H), Türanschlag rechts								
	H5	155 x 275 x 222	132 x 252 x 210	257 x 137	197	9003414 83010 3	9003414 88010 8	9003414 84010 2
	H1	275 x 155 x 222	252 x 132 x 210	137 x 257	187	9003414 83020 2	9003414 88020 7	9003414 84020 1
	H2	275 x 195 x 222	252 x 172 x 210	257 x 177	205	9003414 83030 1	9003414 88030 6	9003414 84030 0
	H3	275 x 235 x 222	252 x 212 x 210	257 x 217	237	9003414 83040 0	9003414 88040 5	9003414 84040 9
	H4	275 x 275 x 222	252 x 252 x 210	257 x 257	256	9003414 83050 9	9003414 88050 4	9003414 84050 8
	H5	275 x 315 x 222	252 x 292 x 210	257 x 297	287	9003414 83060 8	9003414 88060 3	9003414 84060 7
mit Doppeltür, Türöffnung: 155 x 182 cm (B x H)								
	H1	275 x 155 x 222	252 x 132 x 210	257 x 137	197	9003414 83029 5	9003414 88029 0	9003414 84029 4
	H2	275 x 195 x 222	252 x 172 x 210	257 x 177	215	9003414 83039 4	9003414 88039 9	9003414 84039 3
	H3	275 x 235 x 222	252 x 212 x 210	257 x 217	247	9003414 83049 3	9003414 88049 8	9003414 84049 2
	H4	275 x 275 x 222	252 x 252 x 210	257 x 257	265	9003414 83059 2	9003414 88059 7	9003414 84059 1
	H5	275 x 315 x 222	252 x 292 x 210	257 x 297	297	9003414 83069 1	9003414 88069 6	9003414 84069 0
Erweiterung								
Seitendach Gr. S für Gerätehaus HighLine®, Breite: 150 cm								
	H2	150 x 195 x 222			66,6	9003414 83836 9	9003414 88836 4	9003414 84836 8
	H3	150 x 235 x 222			76,6	9003414 83846 8	9003414 88846 3	9003414 84846 7
	H4	150 x 275 x 222			84,1	9003414 83856 7	9003414 88856 2	9003414 84856 6
	H5	150 x 315 x 222			93,5	9003414 83866 6	9003414 88866 1	9003414 84866 5
Seitendach Gr. L für Gerätehaus HighLine®, Breite: 282 cm								
	H2	282 x 195 x 222			102	9003414 83036 3	9003414 88036 8	9003414 84036 2
	H3	282 x 235 x 222			119	9003414 83046 2	9003414 88046 7	9003414 84046 1
	H4	282 x 275 x 222			128	9003414 83056 1	9003414 88056 6	9003414 84056 0
	H5	282 x 315 x 222			137	9003414 83066 0	9003414 88066 5	9003414 84066 9
Seitenwand für Seitendach Gr. S und Gr. L								
	H2	157 x 2,5 x 181			33	9003414 83038 7	9003414 88038 2	9003414 84038 6
	H3	197 x 2,5 x 181			42	9003414 83048 6	9003414 88048 1	9003414 84048 5
	H4	237 x 2,5 x 181			44	9003414 83058 5	9003414 88058 0	9003414 84058 4
	H5	277 x 2,5 x 181			57	9003414 83068 4	9003414 88068 9	9003414 84068 3
Rückwand für Seitendach Gr. S, Breite: 150 cm								
	S	134 x 4 x 181			29,4	9003414 83097 4	9003414 88097 9	9003414 84097 3
Rückwand für Seitendach Gr. L, Breite: 282 cm								
	L	266 x 4 x 181			55	9003414 83098 1	9003414 88098 6	9003414 84098 0
Panorama®								
mit Standardtür, Türöffnung: 76 x 182 cm (B x H), Türanschlag rechts								
	P1	273 x 158 x 227	252 x 132 x 220	257 x 137	183	9003414 13020 3	9003414 18020 8	9003414 14020 2
	P2	273 x 198 x 227	252 x 172 x 220	257 x 177	202	9003414 13030 2	9003414 18030 7	9003414 14030 1
	P3	273 x 238 x 227	252 x 212 x 220	257 x 217	225	9003414 13040 1	9003414 18040 6	9003414 14040 0
	P4	273 x 278 x 227	252 x 252 x 220	257 x 257	250	9003414 13050 0	9003414 18050 5	9003414 14050 9
	P5	273 x 318 x 227	252 x 292 x 220	257 x 297	270	9003414 13060 9	9003414 18060 4	9003414 14060 8
mit Doppeltür, Türöffnung: 155 x 182 cm (B x H)								
	P1	273 x 158 x 227	252 x 132 x 220	257 x 137	193	9003414 13029 6	9003414 18029 1	9003414 14029 5
	P2	273 x 198 x 227	252 x 172 x 220	257 x 177	212	9003414 13039 5	9003414 18039 0	9003414 14039 4
	P3	273 x 238 x 227	252 x 212 x 220	257 x 217	235	9003414 13049 4	9003414 18049 9	9003414 14049 3
	P4	273 x 278 x 227	252 x 252 x 220	257 x 257	260	9003414 13059 3	9003414 18059 8	9003414 14059 2
	P5	273 x 318 x 227	252 x 292 x 220	257 x 297	280	9003414 13069 2	9003414 18069 7	9003414 14069 1
AvantGarde®								
mit Standardtür, Türöffnung: 76 x 182 cm (B x H), Türanschlag rechts								
	A1	180 x 220 x 218	172 x 172 x 209	177 x 177	138	9003414 15010 2	9003414 19010 8	9003414 17010 0
	A2	180 x 260 x 218	172 x 212 x 209	177 x 217	156	9003414 15020 1	9003414 19020 7	9003414 17020 9
	A3	180 x 300 x 218	172 x 252 x 209	177 x 257	171	9003414 15030 0	9003414 19030 6	9003414 17030 8
	A4	180 x 380 x 222	172 x 332 x 209	177 x 337	214	9003414 15040 9	9003414 19040 5	9003414 17040 7
	A5	260 x 220 x 218	252 x 172 x 209	257 x 177	170	9003414 15050 8	9003414 19050 4	9003414 17050 6
	A6	260 x 260 x 218	252 x 212 x 209	257 x 217	192	9003414 15060 7	9003414 19060 3	9003414 17060 5
	A7	260 x 300 x 218	252 x 252 x 209	257 x 257	204	9003414 15070 6	9003414 19070 2	9003414 17070 4
	A8	260 x 380 x 222	252 x 332 x 209	257 x 337	256	9003414 15080 5	9003414 19080 1	9003414 17080 3
mit Doppeltür, Türöffnung: A1 - A4: 139 x 182 cm (B x H), A5 - A8: 155 x 182 cm (B x H)								
	A1	180 x 220 x 218	172 x 172 x 209	177 x 177	148	9003414 15019 5	9003414 19019 1	9003414 17019 3
	A2	180 x 260 x 218	172 x 212 x 209	177 x 217	166	9003414 15029 4	9003414 19029 0	9003414 17029 2
	A3	180 x 300 x 218	172 x 252 x 209	177 x 257	181	9003414 15039 3	9003414 19039 9	9003414 17039 1
	A4	180 x 380 x 222	172 x 332 x 209	177 x 337	230	9003414 15049 2	9003414 19049 8	9003414 17049 0
	A5	260 x 220 x 218	252 x 172 x 209	257 x 177	180	9003414 15059 1	9003414 19059 7	9003414 17059 9
	A6	260 x 260 x 218	252 x 212 x 209	257 x 217	202	9003414 15069 0	9003414 19069 6	9003414 17069 8
	A7	260 x 300 x 218	252 x 252 x 209	257 x 257	219	9003414 15079 9	9003414 19079 5	9003414 17079 7
	A8	260 x 380 x 222	252 x 332 x 209	257 x 337	266	9003414 15089 8	9003414 19089 4	9003414 17089 6

* höchste Stelle, inkl. Dachvorsprung
80

Zubehör Gerätehäuser HighLine®, Panorama®, AvantGarde®

Fundamentzubehör / Fundament			EAN-Code	EAN-Code	EAN-Code	EAN-Code
passend für			Alu-Bodenrahmen	Alu-Bodenplatte	SmartBase	SmartBase ^{PLUS}
HighLine®	Panorama®	AvantGarde®				
H1 / HS	P1		9003414 41022 0	9003414 48022 3	9003414 43952 8	9003414 43452 3
H2	P2	A3 / A5	9003414 41041 1	9003414 48041 4	9003414 43958 0	9003414 43458 5
H3	P3	A6	9003414 41042 8	9003414 48042 1	9003414 43963 4	9003414 43463 9
H4	P4	A7	9003414 41051 0	9003414 48051 3	9003414 43968 9	9003414 43468 4
H5	P5		9003414 41062 6	9003414 48062 9	9003414 43973 3	9003414 43473 8
		A1	9003414 41031 2	9003414 48031 5	9003414 43946 7	9003414 43446 2
		A2	9003414 41071 8	9003414 48071 1	9003414 43988 7	9003414 43488 2
		A4	9003414 41081 7	9003414 48081 0	9003414 43976 4	9003414 43476 9
		A8	9003414 41061 9	9003414 48061 2	9003414 43978 8	9003414 43478 3

HINWEIS: Schlagbohrmaschinen können im gut sortierten Fachhandel ausgeliehen werden, der benötigte Bohrer ist auch bei Biohort erhältlich.
Bohrer-Ø 40 x 600 mm für SDS max Aufnahme Ø 18 mm (für SmartBase^{PLUS}) 9003414 43410 3
HINWEIS: In Kombination mit einer Zusatztür wird für das SmartBase und das SmartBase^{PLUS} ein Zusatzpaket benötigt.
Fundament-Zusatzpaket 9003414 43505 6 9003414 43405 9

Zubehör	Maße B x T x H (cm) / Farbe	HighLine®	Panorama®	AvantGarde®
in der jeweiligen Farbe				
Zusatztür	mit Edelstahl-Drückergarnitur	silber-metallic	9003414 83002 8	9003414 83002 8
		quarzgrau-metallic	9003414 88002 3	9003414 88002 3
		dunkelgrau-metallic	9003414 84002 7	9003414 84002 7
Regenfallrohr-Set		silber-metallic	9003414 44025 8	9003414 44024 1
		quarzgrau-metallic	9003414 44085 2	9003414 44084 5
		dunkelgrau-metallic	9003414 44065 4	9003414 44064 7
FloraBoard		silber-metallic	9003414 47030 9	9003414 47030 9
		quarzgrau-metallic	9003414 47080 4	9003414 47080 4
		dunkelgrau-metallic	9003414 47050 7	9003414 47050 7
Werkzeughalter	2-Stück-Packung	silber-metallic	9003414 47031 6	9003414 47031 6
		quarzgrau-metallic	9003414 47081 1	9003414 47081 1
		dunkelgrau-metallic	9003414 47051 4	9003414 47051 4
aus feuerverzinktem Stahlblech				
Regalsteher	2-Stück-Packung	4 x 4 x 185	9003414 46021 8	9003414 46021 8
	2-Stück-Packung	72 x 24,5 x 7	9003414 45010 3	9003414 45010 3
Regalböden	4-Stück-Packung	72 x 24,5 x 7	9003414 45020 2	9003414 45020 2
	2-Stück-Packung	72 x 43,5 x 7	9003414 45030 1	9003414 45030 1
Klapptisch		69,2 x 57,5 x 40	9003414 40011 5	9003414 40011 5
Einhängesack	mit Wandschiene	67 x 34 x 20	9003414 47071 2	9003414 47071 2
Haken-Set	je ein Kombi-, Stiel- und Schaufelhaken	72 x 17 x 73	9003414 47070 5	9003414 47070 5
Gerätehalter	4-Stück-Packung	13 x 9,5 x 30	9003414 47020 0	9003414 47020 0
Bodenschwellen-Rampe	nur bei Doppeltür und Bodenrahmen	135 x 14,5 x 7	9003414 41000 8	9003414 41000 8
	Standard	43 x 17 x 185	9003414 49050 5	9003414 49050 5
BikeLift®	mit Schwenkvorrichtung	57 x 17 x 185	9003414 49051 2	9003414 49051 2
	Standard	43 x 17 x 185	9003414 49011 6	9003414 49011 6
Fahrradaufhängung „BikeMax“	1-Stück-Packung	4 x 4 x 185	9003414 49021 5	9003414 49021 5
Fahrradständer „BikeHolder“	2-Stück-Packung	72 x 10 x 33	9003414 49012 3	9003414 49012 3
Elektro-Montagepaneel	Set für 3 Räder	20 x 4 x 185	9003414 46031 7	9003414 46031 7
LED-Leuchte		44 x 4 x 1,5	9003414 46041 6	9003414 46041 6

BikeLift® für die Wandmontage

BikeLift®	Variante	Außenmaße B x T x H (cm)	Gewicht (kg)	EAN-Code dunkelgrau-metallic
	Standard	16 x 38 x 180	138	9003414 49054 3
	mit Schwenkvorrichtung	16 x 53 x 182	148	9003414 49055 0
Zubehör				
Montagepaneel für Steckdose	kombinierbar mit allen Varianten	10 x 12 x 4	0,8	9003414 49059 8

Passes für fast jedes Fahrrad. Check your bike: www.biohort.com/bikelift

Übersicht Gerätehaus Europa und Geräteschrank

Europa	Größe	Außenmaße*	Innenmaße	Fundamentmaße	Gewicht (kg)	EAN-Code				
		B x T x H (cm)	B x T x H (cm)	B x T (cm)		silber-metallic	quarzgrau-metallic	dunkelgrau-metallic	dunkelgrün	
Türöffnung: 135 x 170 cm (B x H). Zusatztür und extrabreite Doppeltür auf Anfrage.										
	1	172 x 84 x 196	150 x 78 x 188	155 x 83	81	9003414 29010 5	9003414 22010 2	9003414 24010 0	9003414 23010 1	
	2	172 x 156 x 196	150 x 150 x 188	155 x 155	106	9003414 29020 4	9003414 22020 1	9003414 24020 9	9003414 23020 0	
	3	244 x 156 x 203	222 x 150 x 195	227 x 155	127	9003414 29030 3	9003414 22030 0	9003414 24030 8	9003414 23030 9	
	4	244 x 228 x 203	222 x 222 x 195	227 x 227	158	9003414 29040 2	9003414 22040 9	9003414 24040 7	9003414 23040 8	
	5	316 x 228 x 209	294 x 222 x 202	299 x 227	190	9003414 29050 1	9003414 22050 8	9003414 24050 6	9003414 23050 7	
	6	244 x 300 x 203	222 x 294 x 195	227 x 299	183	9003414 29060 0	9003414 22060 7	9003414 24060 5	9003414 23060 6	
	7	316 x 300 x 209	294 x 294 x 202	299 x 299	223	9003414 29070 9	9003414 22070 6	9003414 24070 4	9003414 23070 5	
	2A	244 x 84 x 203	222 x 78 x 195	227 x 83	102	9003414 29080 8	9003414 22080 5	9003414 24080 3	9003414 23080 4	
	4A	316 x 156 x 209	294 x 150 x 202	299 x 155	154	9003414 29090 7	9003414 22090 4	9003414 24090 2	9003414 23090 3	
Erweiterung Seitendach für Gerätehaus Europa										
	2/3/4A	150 x 156 x 170			18	9003414 42019 9	9003414 42012 0	9003414 42014 4	9003414 42040 3	
	4 / 5	150 x 228 x 170			24	9003414 42029 8	9003414 42022 9	9003414 42024 3	9003414 42050 2	
	6 / 7	150 x 300 x 170			31	9003414 42039 7	9003414 42032 8	9003414 42034 2	9003414 42060 1	
Fenster-Element für Gerätehaus Europa										
	für alle Größen	73,3 x 5 x 176			8,3	9003414 43060 0	9003414 43080 8	9003414 43050 1	9003414 43040 2	
Geräteschrank Türöffnung: Gr. 90: 65 x 170 cm (B x H), Gr. 150 und 230: 135 x 170 cm (B x H)										
	90	93 x 83 x 182,5	88 x 78 x 177	93 x 83	52	9003414 34030 5	9003414 30030 9	9003414 31030 8	9003414 33030 6	
	150	155 x 83 x 182,5	150 x 78 x 177	155 x 83	71	9003414 34010 7	9003414 30010 1	9003414 31010 0	9003414 33010 8	
	230	230 x 83 x 182,5	222 x 78 x 177	227 x 83	90	9003414 34080 0	9003414 30080 4	9003414 31080 3	9003414 33080 1	

* höchste Stelle, inkl. Dachvorsprung

Zubehör Gerätehaus Europa und Geräteschrank

Fundamentzubehör / Fundament		EAN-Code		EAN-Code		EAN-Code		EAN-Code	
passend für		Alu-Bodenrahmen		Alu-Bodenplatte		SmartBase		SmartBase ^{PLUS}	
Europa	Geräteschrank								
1	150	9003414 41010 7	9003414 48010 0	9003414 43901 6	9003414 43401 1				
2		9003414 41020 6	9003414 48020 9	9003414 43906 1	9003414 43406 6				
3		9003414 41030 5	9003414 48030 8	9003414 43912 2	9003414 43412 7				
4		9003414 41040 4	9003414 48040 7	9003414 43918 4	9003414 43418 9				
5 / 6		9003414 41050 3	9003414 48050 6	9003414 43923 8	9003414 43423 3				
7		9003414 41070 1	9003414 48070 4	9003414 43930 6	9003414 43430 1				
2A	230	9003414 41080 0	9003414 48080 3	9003414 43936 8	9003414 43436 3				
4A		9003414 41090 9	9003414 48090 2	9003414 43942 9	9003414 43442 4				
	90	9003414 41011 4	9003414 48011 7	9003414 43982 5	9003414 43482 0				
HINWEIS: Schlagbohrmaschinen können im gut sortierten Fachhandel ausgeliehen werden, der benötigte Bohrer ist auch bei Biohort erhältlich.									
Bohrer-Ø 40 x 600 mm für SDS max Aufnahme Ø 18 mm (für SmartBase ^{PLUS})									
									9003414 43410 3

Zubehör	Maße B x T x H (cm) / Farbe		Europa	Geräteschrank
in der jeweiligen Farbe				
Regenfallrohr-Set	silber-metallic		9003414 44070 8	-
	quarzgrau-metallic		9003414 44080 7	-
	dunkelgrau-metallic		9003414 44050 0	-
	dunkelgrün		9003414 44040 1	-
aus feuerverzinktem Stahlblech				
Regalsteher	2-Stück-Packung	4 x 4 x 173	9003414 46020 1	9003414 46020 1
Regalböden	2-Stück-Packung	72 x 24,5 x 7	9003414 45010 3	9003414 45010 3
	4-Stück-Packung	72 x 24,5 x 7	9003414 45020 2	9003414 45020 2
	2-Stück-Packung	72 x 43,5 x 7	9003414 45030 1	9003414 45030 1
Klapptisch		69,2 x 57,5 x 40	9003414 40011 5	9003414 40011 5
Einhängesack	mit Wandschiene	67 x 34 x 20	9003414 47071 2	9003414 47071 2
Haken-Set	je ein Kombi-, Stiel- und Schaufelhaken	72 x 17 x 73	9003414 47070 5	9003414 47070 5
Gerätehalter	4-Stück-Packung	13 x 9,5 x 30	9003414 47020 0	9003414 47020 0
Elektro-Montagepaneel		28 x 6 x 172,5	9003414 46030 0	9003414 46030 0
LED-Leuchte		44 x 4 x 1,5	9003414 46041 6	9003414 46041 6
Bodenschwellen-Rampe	nur bei Doppeltür und Bodenrahmen	135 x 14,5 x 7	9003414 41000 8	-

Zubehör	Maße B x T x H (cm) / Farbe		Europa	Geräteschrank
aus feuerverzinktem Stahlblech				
BikeLift®	Standard	17 x 43 x 185	9003414 49050 5	-
	mit Schwenkvorrichtung nur mittig an der Rückwand montierbar	17 x 57 x 185	9003414 49051 2	-
Fahrradaufhängung „BikeMax“	1-Stück-Packung	4 x 4 x 173	9003414 49010 9	-
	2-Stück-Packung		9003414 49020 8	-
Fahrradständer „BikeHolder“	Set für 3 Räder	72 x 10 x 33	9003414 49012 3	-

Gartenboxen / Fahrrad-Garagen / Mülltonnen-Boxen

Romeo®	Größe	Außenmaße	Innenmaße	Volumen	Gewicht	EAN-Code		
		B x T x H (cm)	B x T x H (cm)	(l)	(kg)	silber-metallic	quarzgrau-metallic	dunkelgrau-metallic
	M	132 x 57 x 140	127 x 46 x 135	800	52	9003414 55070 4	9003414 58070 1	9003414 56070 3
	L	132 x 87 x 140	127 x 76 x 135	1.300	66	9003414 55080 3	9003414 58080 0	9003414 56080 2
Zubehör		für Größe Maße B x T x H (cm)		EAN-Code				
Regalböden	M / L			61 x 43 x 40	9003414 75055 5			

LoungeBox®	Größe	Außenmaße	Innenmaße	Volumen	Gewicht	EAN-Code		
		B x T x H (cm)	B x T x H (cm)	(l)	(kg)	silber-metallic	quarzgrau-metallic	dunkelgrau-metallic
	160	160 x 70 x 83,5	159 x 66 x 77	850	43	9003414 64065 8	9003414 68065 4	9003414 65065 7
	200	200 x 85 x 90	199 x 80 x 81	1400	58	9003414 64075 7	9003414 68075 3	9003414 65075 6
Zubehör		für Größe Maße B x T x H (cm)		EAN-Code				
Deckelnetz	160 / 200			25 x 67 x 2	9003414 67010 5			
Einhängesack Typ B	160			54,5 x 50 x 20	9003414 67071 6			
Einhängesack Typ C	200			68,5 x 67 x 20	9003414 67072 3			

FreizeitBox	Größe	Außenmaße	Innenmaße	Volumen	Gewicht	EAN-Code				
		B x T x H (cm)	B x T x H (cm)	(l)	(kg)	weiß	silber-metallic	quarzgrau-metallic	dunkelgrau-metallic	bronze-metallic
	100	101 x 46 x 61	92 x 37,5 x 56	195	17	9003414 61010 1	9003414 64010 8	9003414 68010 4	9003414 65010 7	9003414 62010 0
	130	134 x 62 x 71	125 x 53,5 x 66	460	27	9003414 61040 8	9003414 64040 5	9003414 68040 1	9003414 65040 4	9003414 62040 7
	160 ^{High}	160 x 79 x 83	151 x 70,5 x 78	830	41	9003414 61060 6	9003414 64060 3	9003414 68060 9	9003414 65060 2	9003414 62060 5
	180	181 x 79 x 71	172 x 70,5 x 66	800	39	9003414 61030 9	9003414 64030 6	9003414 68030 2	9003414 65030 5	9003414 62030 8
	200	201 x 79 x 83	192 x 70,5 x 77,5	1050	52	9003414 61090 3	9003414 64090 0	9003414 68090 6	9003414 65090 9	9003414 62090 2
Zubehör		für Größe Maße (cm)		EAN-Code						
Deckelnetz	für alle Größen		25 x 67 x 2		9003414 67010 5					
Einhängesack Typ A	100 / 160 / 180 / 200		67 x 34 x 20		9003414 67070 9					
Einhängesack Typ B	130		54,5 x 50 x 20		9003414 67071 6					
Einhängesack Typ C	160 / 180 / 200		68,5 x 67 x 20		9003414 67072 3					
PaketBox-Kit	für alle Größen		16,5 x 26,5 x 5		9003414 67020 4					

PaketBox	Größe	Außenmaße	Innenmaße	Volumen	Gewicht	EAN-Code				
		B x T x H (cm)	B x T x H (cm)	(l)	(kg)	weiß	silber-metallic	quarzgrau-met.	dunkelgrau-met.	bronze-met.
	100	101 x 46 x 61	92 x 37,5 x 56	195	17,2	9003414 61910 4	9003414 64910 1	9003414 68910 7	9003414 65910 0	9003414 62910 3

MiniGarage	Außenmaße	Innenmaße	Fundamentmaße	Gewicht	EAN-Code	
	B x T x H (cm)	B x T x H (cm)	B x T (cm)	(kg)	silber-metallic	dunkelgrau-metallic
	145 x 203 x 150	140 x 195 x 143,5	145 x 203	ca. 92,5	9003414 55040 7	9003414 56040 6
Zubehör		Maße B x T x H (cm)		EAN-Code		
Alu-Bodenrahmen			140 x 198 x 4	9003414 41032 9		
Alu-Bodenplatte			131,6 x 189,7 x 0,2	9003414 48032 2		
SmartBase			117 x 140 x 18	9003414 43938 2		
SmartBase ^{PLUS}			117 x 140 x 65	9003414 43439 4		
Regale-Set			77 x 26,8 x 14 je Boden	9003414 45013 4		
Fahrradschiene			17,9 x 199,9 x 139,5	9003414 49014 7		
Elektro-Montagepaneel			72 x 2,1 x 28	9003414 46039 3		
LED-Leuchte			44 x 4 x 1,5	9003414 46041 6		

Alex®	Farbkombination			Außenmaße B x T x H (cm)	Innenmaße B x T x H (cm)	Volumen (l)	Gewicht (kg)	EAN-Code
	Seitenwände	Tür und Dach	Variante					
	silber-metallic	silber-metallic	1	80 x 88 x 129	74,4 x 80 x 124,7	740	42,5	9003414 53063 8
		quarzgrau-metallic	1.2	80 x 88 x 129	74,4 x 80 x 124,7	740	42,5	9003414 53068 3
		dunkelgrau-metallic	1.3	80 x 88 x 129	74,4 x 80 x 124,7	740	42,5	9003414 53064 5
quarzgrau-metallic	quarzgrau-metallic	2	80 x 88 x 129	74,4 x 80 x 124,7	740	42,5	9003414 58068 8	
	silber-metallic	2.1	80 x 88 x 129	74,4 x 80 x 124,7	740	42,5	9003414 58063 3	
	dunkelgrau-metallic	2.3	80 x 88 x 129	74,4 x 80 x 124,7	740	42,5	9003414 58064 0	
dunkelgrau-metallic	dunkelgrau-metallic	3	80 x 88 x 129	74,4 x 80 x 124,7	740	42,5	9003414 54064 4	
	silber-metallic	3.1	80 x 88 x 129	74,4 x 80 x 124,7	740	42,5	9003414 54063 7	
	quarzgrau-metallic	3.2	80 x 88 x 129	74,4 x 80 x 124,7	740	42,5	9003414 54068 2	

Werden 3 oder mehr Mülltonnenboxen Alex® bestellt, wird ein Sammelrabatt gewährt.

ab 3 Stk.

Zubehör	für Größe	EAN-Code		
		silber-metallic	quarzgrau-metallic	dunkelgrau-metallic
Verbindungselement	für 2 Stk. Alex® (eine Verbindung)	9003414 53067 6	9003414 58067 1	9003414 54067 5
	für 3 Stk. Alex® (zwei Verbindungen)	9003414 53069 0	9003414 58069 5	9003414 54069 9
Gleichschließendes Zylinderschloss	für 2 Stk. Alex®	9003414 50040 2	9003414 50040 2	9003414 50040 2
	für 3 Stk. Alex®	9003414 50041 9	9003414 50041 9	9003414 50041 9
Regalböden	72 x 43,5 x 7	9003414 45030 1		
Regalsteher	122 x 3 x 3	9003414 46022 5		

StoreMax®	Größe	Außenmaße B x T x H (cm)	Innenmaße B x T x H (cm)	Volumen (l)	Gewicht (kg)	EAN-Code		
						silber-metallic	quarzgrau-metallic	dunkelgrau-metallic
	120	117 x 73 x 109	114 x 62	740	41	9003414 72060 2	9003414 70060 4	9003414 73060 1
	160	163 x 78 x 120	160 x 67	1200	60	9003414 72010 7	9003414 70010 9	9003414 73010 6
	190	190 x 97 x 136	188 x 86	2080	74	9003414 72020 6	9003414 70020 8	9003414 73020 5
Zubehör	für Größe	Maße B x T x H (cm)		EAN-Code				
Eckregale-Set (Dreieck)	120 / 160	54 x 54 x 53,5		9003414 74010 5				
Zwischenboden	160	160 (2 x 80) x 59,5 x 53,5		9003414 75010 4				
	190	187 (2 x 93,5) x 74,5 x 53,5		9003414 75020 3				
Regale-Set	190	72 x 24,5 x 53,5		9003414 74020 4				
Fahrradständer „BikeHolder“	190	72 x 15 x 33		9003414 74030 3				

HighBoard	Größe	Außenmaße B x T x H (cm)	Innenmaße B x T x H (cm)	Volumen (l)	Gewicht (kg)	EAN-Code		
						silber-metallic	quarzgrau-metallic	dunkelgrau-metallic
	160	160 x 70 x 118	156 x 62 x 113	1150	67,5	9003414 72015 2	9003414 70015 4	9003414 73015 1
	200	200 x 84 x 127	195 x 76 x 120	2150	90	9003414 72025 1	9003414 70025 3	9003414 73025 0
Zubehör	für Größe	Maße B x T x H (cm)		EAN-Code				
Werkzeughalter	160 / 200	51,6 x 3,5 x 5		9003414 47031 6 9003414 47081 1 9003414 47051 4				
Deckelnetz	160 / 200	25 x 67 x 2		9003414 67010 5				
	160	78 x 30 x 53,5 je Boden (4-teilig)		9003414 75015 9				
Zwischenboden	200	97 x 74 x 53,5 je Boden (2-teilig)		9003414 75025 8				
	160	54,5 x 50 x 20		9003414 67071 6				
Einhängesack Typ B	200	68,5 x 67 x 20		9003414 67072 3				
Fahrradständer „BikeHolder“	200	72 x 10 x 33		9003414 49012 3				
Elektro-Montagepaneel	200	58 x 2 x 23		9003414 46032 4				

Garten-Helfer

WoodStock®	Größe	Außenmaße* B x T x H (cm)	Innenmaße B x T	Fundamentmaße B x T (cm)	Volumen (m³)	Gewicht (kg)	EAN-Code		
							silber-metallic	quarzgrau-metallic	dunkelgrau-metallic
	150	157 x 102 x 199	142 x 70	155 x 83	2,1	37	9003414 35010 6	9003414 38010 3	9003414 37010 4
	230	229 x 102 x 199	214 x 70	227 x 83	3,1	47	9003414 35020 5	9003414 38020 2	9003414 37020 3
Zubehör	für Größe	Maße B x T x H (cm)		EAN-Code					
Rückwand	150	145,5 x 1,1 x 196,5		9003414 35012 0 9003414 38012 7 9003414 37012 8					
	230	217,5 x 1,1 x 196,5		9003414 35022 9 9003414 38022 6 9003414 37022 7					
Türpaket	150	157 x 5 x 171		9003414 35001 4 9003414 38001 1 9003414 37001 2					
	230	229 x 5 x 171		9003414 35002 1 9003414 38002 8 9003414 37002 9					
Alu-Bodenplatte	150	141,5 x 69,5 x 0,2		9003414 48010 0					
	230	213,5 x 69,5 x 0,2		9003414 48080 3					

*höchste Stelle, inkl. Dachvorsprung

MonAmi®	Außenmaße	Innenmaße	Volumen	Gewicht	EAN-Code
	B x T x H (cm)	B x T x H (cm)	(l)	(kg)	dunkelgrau-metallic
	102 x 102 x 84	95 x 95 x 74	725	54	9003414 65026 8

Charly®	Größe	Außenmaße	Gewicht	EAN-Code
		B x T x H (cm)	(kg)	
	2	78 x 90 x 49	12	9003414 68082 1

HochBeet	Größe	Außenmaße	Innenmaße	Volumen (l)	Gewicht (kg)	EAN-Code		
		B x T x H (cm)	B x T x H (cm)			silber-metallic	quarzgrau-metallic	dunkelgrau-metallic
	1 x 0,5	102 x 53 x 77	95 x 46 x 77	340	29	9003414 64012 2	9003414 68012 8	9003414 65012 1
	1 x 1	102 x 102 x 77	95 x 95 x 77	695	35	9003414 64005 4	9003414 68005 0	9003414 65005 3
	1,5 x 0,5	152 x 53 x 77	145 x 46 x 77	515	36	9003414 64028 3	9003414 68028 9	9003414 65028 2
	1,5 x 1	152 x 102 x 77	145 x 95 x 77	1060	43	9003414 64018 4	9003414 68018 0	9003414 65018 3
	1,5 x 1,5	152 x 152 x 77	145 x 145 x 77	1620	50	9003414 64048 1	9003414 68048 7	9003414 65048 0
	2 x 0,5	201 x 53 x 77	194 x 46 x 77	685	43	9003414 64022 1	9003414 68022 7	9003414 65022 0
	2 x 1	201 x 102 x 77	194 x 95 x 77	1450	49,6	9003414 64015 3	9003414 68015 9	9003414 65015 2
	2 x 2	201 x 201 x 77	194 x 194 x 77	2900	64	9003414 64035 1	9003414 68035 7	9003414 65035 0
	L 2 x 1	201 x 201 x 77	194 x 194 x 77	2180	68	9003414 64025 2	9003414 68025 8	9003414 65025 1

Zubehör	für Größe	Maße B x T x H (cm)	EAN-Code		
			silber-metallic	quarzgrau-metallic	dunkelgrau-metallic
Schneckenschutz	1 x 0,5	110 x 61 x 4,2	9003414 16349 2	9003414 16351 5	9003414 16350 8
	1 x 1	110 x 110 x 4,2	9003414 16370 6	9003414 16372 0	9003414 16371 3
	1,5 x 0,5	160 x 61 x 4,2	9003414 16367 6	9003414 16369 0	9003414 16368 3
	2 x 0,5	209 x 61 x 4,2	9003414 16355 3	9003414 16357 7	9003414 16356 0
	1,5 x 1	160 x 61 x 4,2	9003414 16364 5	9003414 16366 9	9003414 16365 2
	2 x 1	209 x 110 x 4,2	9003414 16352 2	9003414 16354 6	9003414 16353 9
Frühbeetaufsatz	1,5 x 1,5	160 x 160 x 4,2	9003414 16361 4	9003414 16363 8	9003414 16362 1
	2 x 2	209 x 209 x 4,2	9003414 16373 7	9003414 16375 1	9003414 16374 4
	2 x 1	200 x 101 x 23	9003414 64013 9	9003414 68013 5	9003414 65013 8
Zwischenboden	1 x 0,5	98 x 51 x 3			9003414 65042 8
	1 x 1	98 x 100 x 3			9003414 65046 6
	1,5 x 0,5	147 x 51 x 3			9003414 65045 9
	2 x 0,5	196 x 51 x 3			9003414 65043 5
	1,5 x 1	147 x 98 x 3			9003414 65049 7
Mähkante	2 x 1	196 x 100 x 3			9003414 65047 3
	1 x 0,5	115 x 66,4 x 6,3	9003414 16399 7	9003414 16401 7	9003414 16400 0
	1 x 1	115 x 115 x 6,3	9003414 16396 6	9003414 16398 0	9003414 16397 3
	1,5 x 0,5	164 x 66,4 x 6,3	9003414 16393 5	9003414 16395 9	9003414 16394 2
	2 x 0,5	214 x 66,4 x 6,3	9003414 16382 9	9003414 16384 3	9003414 16383 6
	1,5 x 1	164 x 115 x 6,3	9003414 16390 4	9003414 16392 8	9003414 16391 1
	2 x 1	214 x 115 x 6,3	9003414 16379 9	9003414 16381 2	9003414 16380 5
	1,5 x 1,5	164 x 164 x 6,3	9003414 16385 0	9003414 16387 4	9003414 16386 7
	2 x 2	214 x 214 x 6,3	9003414 16376 8	9003414 16378 2	9003414 16377 5
	L2 x 1	214 x 214 x 6,3	9003414 16408 6	9003414 16410 9	9003414 16409 3
Rankgitter (1 Stk.) (nur 1 Stk. pro Größe möglich)	für 1-m-Seite	102 x 4 x 91	9003414 16436 9	9003414 16438 3	9003414 16437 6
	für 1,5-m-Seite	152 x 4 x 91	9003414 16439 0	9003414 16441 3	9003414 16440 6
	für 2-m-Seite	201 x 4 x 91	9003414 16442 0	9003414 16444 4	9003414 16443 7
Rankgitter für L-Form (2 Stk.) (jeweils für die langen Seiten)	L 2 x 1	201 x 201 x 91	9003414 16451 2	9003414 16453 6	9003414 16452 9

Pflanzkasten-System DaVinci®

DaVinci®	Version	Außenmaße B x T x H (cm)	EAN-Code			
			silber-metallic	quarzgrau-metallic	dunkelgrau-metallic	
	1	Terrassenabgrenzung mit Rankgitter: 1,5 x 1,5 m Ecke mit Rankgittern, Abstufung auf beiden Seiten 0,5 m MIDI, 1 m MINI	299,5 x 299,5 x 168	9003414 17335 4	9003414 17346 0	9003414 17345 3
	2	Terrassenabgrenzung mit Sichtschutz: 1,5 m MAXI mit Sichtschutz, 1 x 1 m Ecke mit Rankgitter an einer Seite, 0,5 m MIDI, 0,5 m MINI	250 x 201 x 168	9003414 17347 7	9003414 17349 1	9003414 17348 4
	3	Blumentreppe: 0,5 m MINI, 0,5 m MIDI, 1 m MAXI	201 x 53 x 77	9003414 17350 7	9003414 17352 1	9003414 17351 4

Konfigurieren Sie jetzt Ihr eigenes Pflanzkasten-System DaVinci®! www.biohort.com/konfigurator

Belvedere®	Größe	Außenmaße	Innenmaße	Volumen (l)	Gewicht (kg)	EAN-Code		
		B x T x H (cm)	B x T x H (cm)			silber-metallic	quarzgrau-metallic	dunkelgrau-metallic
MINI: Höhe: 45 cm								
	50^{MINI}	53 x 53 x 45	46 x 46 x 45	42	15	9003414 15888 7	9003414 15875 7	9003414 15853 5
	100^{MINI}	102 x 53 x 45	95 x 46 x 45	90	20	9003414 15887 0	9003414 15874 0	9003414 15852 8
	150^{MINI}	152 x 53 x 45	145 x 46 x 45	135	25	9003414 15885 6	9003414 15872 6	9003414 15850 4
	200^{MINI}	201 x 53 x 45	194 x 46 x 45	180	30	9003414 15882 5	9003414 15869 6	9003414 15847 4
	L100^{MINI}	102 x 102 x 45	95 x 95 x 45	130	33	9003414 15878 8	9003414 15865 8	9003414 15856 6
	L150^{MINI}	152 x 152 x 45	145 x 145 x 45	225	39	9003414 15877 1	9003414 15864 1	9003414 15855 9
	L200^{MINI}	201 x 201 x 45	194 x 194 x 45	315	47	9003414 15876 4	9003414 15863 4	9003414 15854 2
MIDI: Höhe: 61 cm								
	50^{MIDI}	53 x 53 x 61	46 x 46 x 61	42	19	9003414 15940 2	9003414 15919 8	9003414 15904 4
	100^{MIDI}	102 x 53 x 61	95 x 46 x 61	90	26	9003414 15939 6	9003414 15918 1	9003414 15903 7
	150^{MIDI}	152 x 53 x 61	145 x 46 x 61	135	33	9003414 15937 2	9003414 15915 0	9003414 15901 3
	200^{MIDI}	201 x 53 x 61	194 x 46 x 61	180	40	9003414 15934 1	9003414 15911 2	9003414 15898 6
	L100^{MIDI}	102 x 102 x 61	95 x 95 x 61	130	42	9003414 15930 3	9003414 15907 5	9003414 15891 7
	L150^{MIDI}	152 x 152 x 61	145 x 145 x 61	225	50	9003414 15929 7	9003414 15906 8	9003414 15890 0
	L200^{MIDI}	201 x 201 x 61	194 x 194 x 61	315	60	9003414 15927 3	9003414 15905 1	9003414 15889 4
MAXI: Höhe: 77 cm								
	50^{MAXI}	53 x 53 x 77	46 x 46 x 77	42	23	9003414 16021 7	9003414 16008 8	9003414 15953 2
	100^{MAXI}	102 x 53 x 77	95 x 46 x 77	90	31	9003414 16020 0	9003414 16007 1	9003414 15952 5
	150^{MAXI}	152 x 53 x 77	145 x 46 x 77	135	40	9003414 16018 7	9003414 16005 7	9003414 15950 1
	200^{MAXI}	201 x 53 x 77	194 x 46 x 77	180	50	9003414 16015 6	9003414 16002 6	9003414 15947 1
	L100^{MAXI}	102 x 102 x 77	95 x 95 x 77	130	44	9003414 16011 8	9003414 15998 3	9003414 15943 3
	L150^{MAXI}	152 x 152 x 77	145 x 145 x 77	225	60	9003414 16010 1	9003414 15997 6	9003414 15942 6
	L200^{MAXI}	201 x 201 x 77	194 x 194 x 77	315	78	9003414 16009 5	9003414 15996 9	9003414 15941 9

Zubehör	für Größe	Maße B x T x H (cm)	silber-metallic	quarzgrau-metallic	dunkelgrau-metallic
Mähkante	50	66,4 x 66,4 x 6,3	9003414 16402 4	9003414 16404 8	9003414 16403 1
	100	115 x 66,4 x 6,3	9003414 16399 7	9003414 16401 7	9003414 16400 0
	150	164 x 66,4 x 6,3	9003414 16393 5	9003414 16395 9	9003414 16394 2
	200	214 x 66,4 x 6,3	9003414 16382 9	9003414 16384 3	9003414 16383 6
	L100	115 x 115 x 6,3	9003414 16414 7	9003414 16416 1	9003414 16415 4
	L150	164 x 164 x 6,3	9003414 16411 6	9003414 16413 0	9003414 16412 3
	L200	214 x 214 x 6,3	9003414 16405 5	9003414 16407 9	9003414 16406 2
Pflanzeinsatz	1 Stück	50 x 50 x 18	9003414 16424 6		
	2 Stück		9003414 16427 7		
	3 Stück		9003414 16430 7		
	4 Stück		9003414 16433 8		
Rankgitter (1 Stk.) (bei L-Größe auch 1 Stk. möglich)	100	102 x 4 x 91	9003414 16436 9	9003414 16438 3	9003414 16437 6
	150	152 x 4 x 91	9003414 16439 0	9003414 16441 3	9003414 16440 6
	200	201 x 4 x 91	9003414 16442 0	9003414 16444 4	9003414 16443 7
Rankgitter für L-Form (2 Stk.) (jeweils für die langen Seiten)	L100	102 x 102 x 91	9003414 16445 1	9003414 16447 5	9003414 16446 8
	L150	152 x 152 x 91	9003414 16448 2	9003414 16450 5	9003414 16449 9
	L200	201 x 201 x 91	9003414 16451 2	9003414 16453 6	9003414 16452 9
Sichtschutz (1 Stk.) (bei L-Größe auch 1 Stk. möglich)	100	102 x 4 x 91	9003414 16457 4	9003414 16459 8	9003414 16458 1
	150	152 x 4 x 91	9003414 16460 4	9003414 16462 8	9003414 16461 1
	200	201 x 4 x 91	9003414 16463 5	9003414 16465 9	9003414 16464 2
Sichtschutz für L-Form (2 Stk.) (jeweils für die langen Seiten)	L100	102 x 102 x 91	9003414 16466 6	9003414 16468 0	9003414 16467 3
	L150	152 x 152 x 91	9003414 16469 7	9003414 16471 0	9003414 16470 3
	L200	201 x 201 x 91	9003414 16472 7	9003414 16474 1	9003414 16473 4
Sichtschutz mit Lichtpaneel (1 Stk.) (bei L-Größe auch 1 Stk. möglich)	100	102 x 4 x 91	9003414 16475 8	9003414 16477 2	9003414 16476 5
	150	152 x 4 x 91	9003414 16478 9	9003414 16480 2	9003414 16479 6
	200	201 x 4 x 91	9003414 16481 9	9003414 16483 3	9003414 16482 6
Sichtschutz mit Lichtpaneel für L-Form (2 Stk.) (jeweils für die langen Seiten)	L100	102 x 102 x 91	9003414 16484 0	9003414 16486 4	9003414 16485 7
	L150	152 x 152 x 91	9003414 16487 1	9003414 16489 5	9003414 16488 8
	L200	201 x 201 x 91	9003414 16490 1	9003414 16492 5	9003414 16491 8

Sichtschutz

Sichtschutzelement ohne Lichtpaneel	Größe	Außenmaße	Gewicht (kg)	EAN-Code				
		B x T x H (cm)		silber-metallic	quarzgrau-metallic	dunkelgrau-metallic		
Höhe: 90 cm Besteht aus Wandpaneelen und zwei Führungsschienen für die Montage zwischen zwei Sichtschutz-Stehern, kann auch an einer Hausmauer o.A. befestigt werden								
	100 x 90	96 x 4,4 x 91	10,8	9003414 15924 2	9003414 15920 4	9003414 15892 4		
	150 x 90	145 x 4,4 x 91	15	9003414 15925 9	9003414 15921 1	9003414 15893 1		
	180 x 90	180 x 4,4 x 91	17,6	9003414 15926 6	9003414 15922 8	9003414 15894 8		
	200 x 90	194 x 4,4 x 91	19,5	9003414 15928 0	9003414 15923 5	9003414 15917 4		
Höhe: 135 cm Besteht aus Wandpaneelen und zwei Führungsschienen für die Montage zwischen zwei Sichtschutz-Stehern, kann auch an einer Hausmauer o.A. befestigt werden								
	100 x 135	96 x 4,4 x 137	16,1	9003414 15981 5	9003414 15977 8	9003414 15973 0		
	150 x 135	145 x 4,4 x 137	21,5	9003414 15982 2	9003414 15978 5	9003414 15974 7		
	180 x 135	180 x 4,4 x 137	26,6	9003414 15983 9	9003414 15979 2	9003414 15975 4		
	200 x 135	194 x 4,4 x 137	28,5	9003414 15984 6	9003414 15980 8	9003414 15976 1		
Höhe: 180 cm Besteht aus Wandpaneelen und zwei Führungsschienen für die Montage zwischen zwei Sichtschutz-Stehern, kann auch an einer Hausmauer o.A. befestigt werden								
	100 x 180	96 x 4,4 x 182	21,5	9003414 16046 0	9003414 16042 2	9003414 16038 5		
	150 x 180	145 x 4,4 x 182	30	9003414 16047 7	9003414 16043 9	9003414 16039 2		
	180 x 180	180 x 4,4 x 182	35,4	9003414 16048 4	9003414 16044 6	9003414 16040 8		
	200 x 180	194 x 4,4 x 182	37,8	9003414 16049 1	9003414 16045 3	9003414 16041 5		
Sichtschutzelement mit Lichtpaneel	Größe	Außenmaße	Gewicht (kg)	EAN-Code				
B x T x H (cm)		silber-metallic		quarzgrau-metallic	dunkelgrau-metallic			
Höhe: 90 cm Besteht aus Wandpaneel, Lichtpaneel und zwei Führungsschienen für die Montage zwischen zwei Sichtschutz-Stehern, kann auch an einer Hausmauer o.A. befestigt werden								
	100 x 90	96 x 4,4 x 91	10,7	9003414 15969 3	9003414 15965 5	9003414 15961 7		
	150 x 90	145 x 4,4 x 91	14,7	9003414 15970 9	9003414 15966 2	9003414 15962 4		
	180 x 90	180 x 4,4 x 91	16,8	9003414 15971 6	9003414 15967 9	9003414 15963 1		
	200 x 90	194 x 4,4 x 91	17,1	9003414 15972 3	9003414 15968 6	9003414 15964 8		
Höhe: 135 cm Besteht aus Wandpaneelen, Lichtpaneel und zwei Führungsschienen für die Montage zwischen zwei Sichtschutz-Stehern, kann auch an einer Hausmauer o.A. befestigt werden								
	100 x 135	96 x 4,4 x 137	16	9003414 16034 7	9003414 15989 1	9003414 15985 3		
	150 x 135	145 x 4,4 x 137	21,2	9003414 16035 4	9003414 15990 7	9003414 15986 0		
	180 x 135	180 x 4,4 x 137	25,5	9003414 16036 1	9003414 15991 4	9003414 15987 7		
	200 x 135	194 x 4,4 x 137	28,1	9003414 16037 8	9003414 15992 1	9003414 15988 4		
Höhe: 180 cm Besteht aus Wandpaneelen, Lichtpaneel und zwei Führungsschienen für die Montage zwischen zwei Sichtschutz-Stehern, kann auch an einer Hausmauer o.A. befestigt werden								
	100 x 180	96 x 4,4 x 182	21,4	9003414 16058 3	9003414 16054 5	9003414 16050 7		
	150 x 180	145 x 4,4 x 182	29,7	9003414 16059 0	9003414 16055 2	9003414 16051 4		
	180 x 180	180 x 4,4 x 182	34	9003414 16060 6	9003414 16056 9	9003414 16052 1		
	200 x 180	194 x 4,4 x 182	37,4	9003414 16229 7	9003414 16057 6	9003414 16053 8		
Stehler für Sichtschutz	passend für	min. Höhe max. Höhe	Sockelplatte* B x T (cm)	Gewicht (kg)	EAN-Code			
	Stehler zum Andübeln	Werden am Boden angedübelt. Die Stehler können sowohl als Anfangs-, Abschluss-, Eck- oder auch Verbindungssteher für die Sichtschutzelemente verwendet werden. Die Wandpaneele passend zur Höhe des Stehlers auswählen! Durchmesser: 10 cm. Je Artikel ein Stehler.	15 x 15	4	silber-metallic	9003414 16342 3	9003414 16341 6	9003414 16340 9
					quarzgrau-metallic	9003414 16345 4	9003414 16344 7	9003414 16343 0
					dunkelgrau-metallic	9003414 16348 5	9003414 16347 8	9003414 16346 1
	Stehler zum Einbetonieren	Werden in ein Punktfundament einbetoniert. Die Stehler können sowohl als Anfangs-, Abschluss-, Eck- oder auch Verbindungssteher für die Sichtschutzelemente verwendet werden. Die Wandpaneele passend zur Höhe des Stehlers auswählen! Durchmesser: 10 cm. Je Artikel ein Stehler.	15 x 15	2,7	silber-metallic	9003414 17336 1	9003414 17342 2	9003414 17339 2
					quarzgrau-metallic	9003414 17337 8	9003414 17343 9	9003414 17340 8
					dunkelgrau-metallic	9003414 17338 5	9003414 17344 6	9003414 17341 5

* Das Abdeckblech der Sockelplatte hat die Maße 18 x 18 cm.

Montagezubehör	für Stehler zum Andübeln	EAN-Code
Hammerbohrer	Der Hammerbohrer wird verwendet, um im Betonfundament die benötigten Löcher für den Injektionsmörtel zu bohren. Eine Schlagbohrmaschine ist im Fachhandel erhältlich.	für SDS plus Aufnahme Ø14 mm Arbeitslänge: 150 mm 9003414 18784 9
Ausblaspumpe und Reinigungsbürste	Der Ausbläser wird zur sicheren und einfachen Reinigung vom Bohrloch eingesetzt. Mithilfe der Reinigungsbürste wird das festgesetzte Bohrmehl an den Seiten vom Bohrloch entfernt. Damit wird sichergestellt, dass sich der Injektionsmörtel mit dem Betonfundament verbindet.	9003414 18785 6
Injektionsmörtel	Der Injektionsmörtel wird benötigt, um die Ankerstangen sicher im Beton zu verkleben.	Inhalt 300 ml ausreichend für mind. 16 Stk. Ankerstangen M12 x 160 9003414 18782 5
Kartuschenpistole	Mit Hilfe der Kartuschenpistole wird der Injektionsmörtel genau dosiert. Durch die Übersetzung gelingt dies ohne großem Kraftaufwand.	für 310 ml Kartuschen geeignet 9003414 18783 2
Ankerstangen	Die Ankerstangen werden in das Fundament eingeklebt und garantieren eine sichere Verbindung zwischen Fundament und Biohort Sichtschutz inkl. Sockelplatte. Je Artikel 4 Stk. – reicht für einen Stehler.	M12 x 160 R Inkl. Muttern und Unterlegscheiben 9003414 18786 3



Gerätehäuser

Setzen Sie auf Qualität & Langlebigkeit



Gartenboxen

Outdoorboxen für Garten, Terrasse & Co.



Fahrrad-Garagen

Fahrräder, Roller & Co. sicher verstaut



Mülltonnen-Boxen

Stylisch, praktisch & wartungsfrei



Garten-Helfer

Gartendesign in Bestform

Ihr Fachhändler:

Hier finden Sie
unsere unverb.
empfohlenen
Verkaufspreise:



follow us:

-  biohort
-  biohort
-  Biohort GmbH
-  Biohort GmbH

Biohort GmbH
Pürnstein 43, 4120 Neufelden, Österreich
Tel: +43-7282-7788-0, Fax-DW: 190
E-Mail: office@biohort.at, www.biohort.com

Technische Änderungen, Druckfehler und
Farbabweichungen vorbehalten.
ZD001016 - DE