

# KÄRCHER

## SC 3 EasyFix



Deutsch	5
English	11
Français	17
Italiano	23
Español	30
Português	36
Nederlands	43
Türkçe	49
Svenska	55
Suomi	61
Norsk	67
Dansk	72
Eesti	78
Latviešu	84
Lietuviškai	90
Polski	96
Magyar	102
Čeština	108
Slovenčina	114
Slovenščina	120
Românește	126
Hrvatski	133
Srpski	139
Ελληνικά	145
Русский	151
Українська	158
Қазақша	165
Български	172
العربية	185



**Register  
your product**

[www.kaercher.com/welcome](http://www.kaercher.com/welcome)



59679020 (12/23)

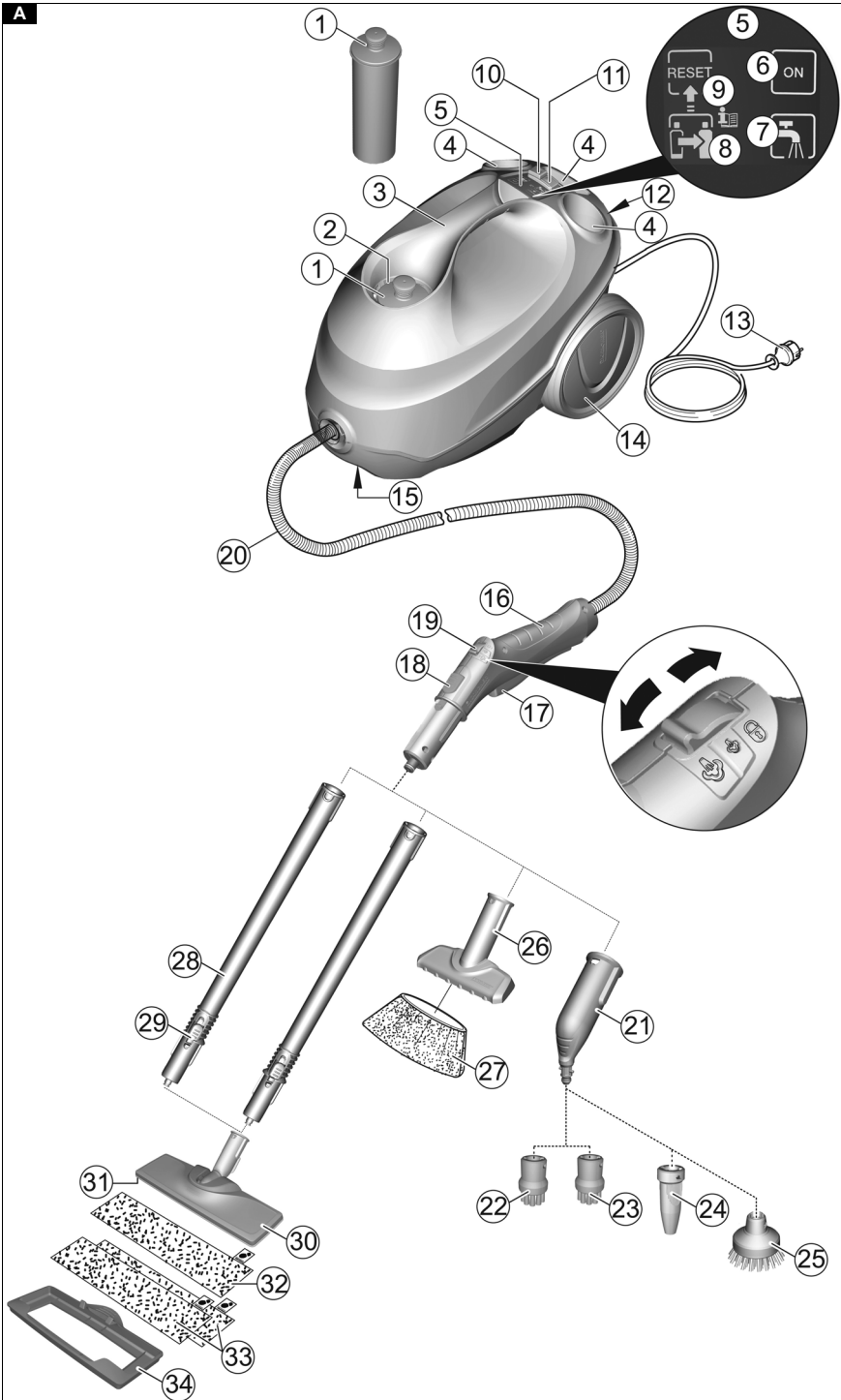

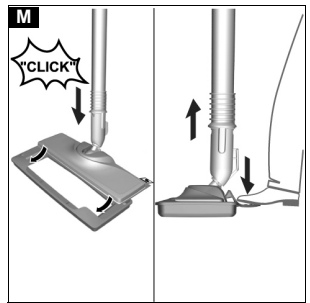
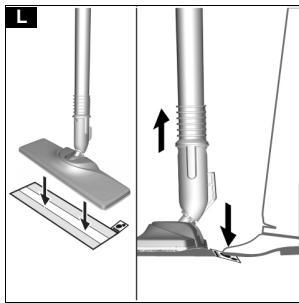
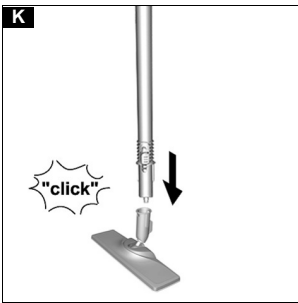
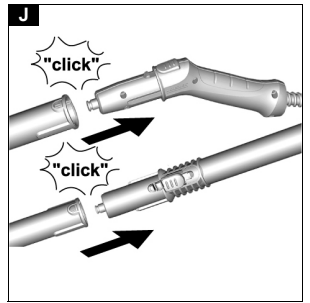
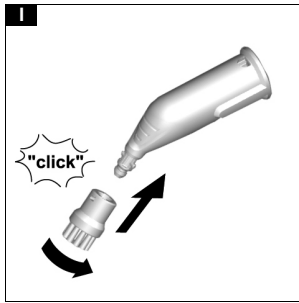
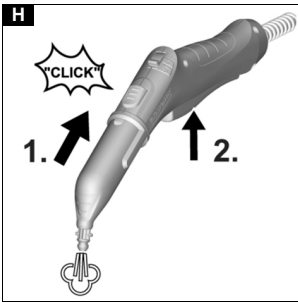
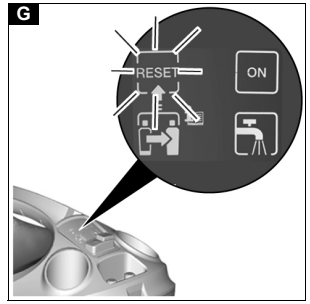
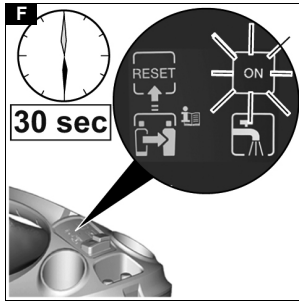
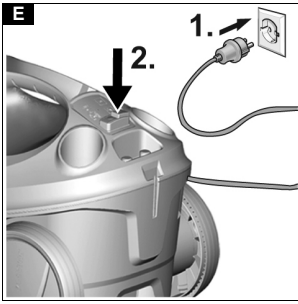
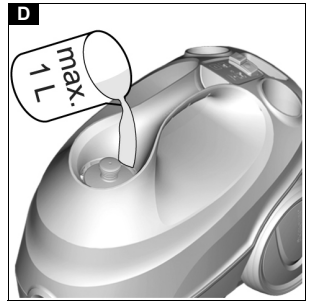
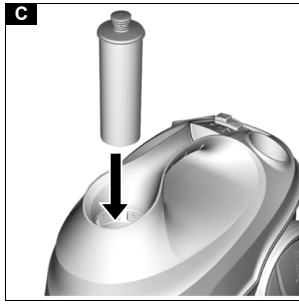
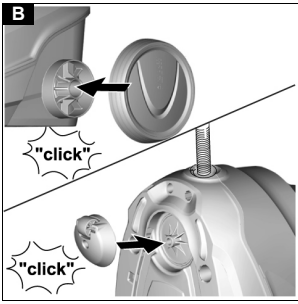

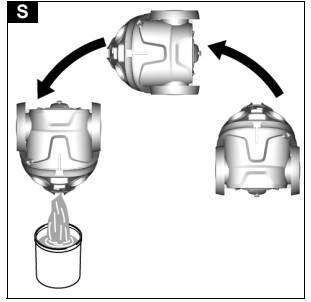
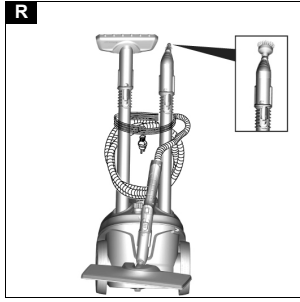
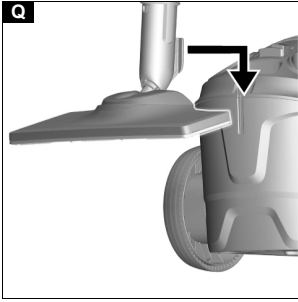
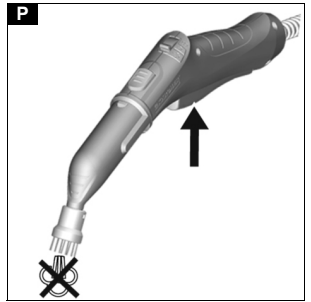
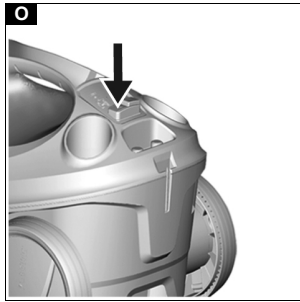
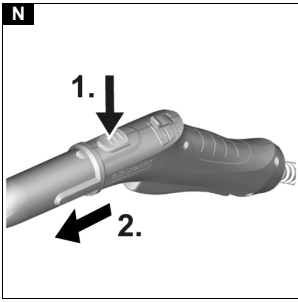

## Inhalt

Allgemeine Hinweise .....	5
Bestimmungsgemäße Verwendung .....	5
Umweltschutz .....	5
Zubehör und Ersatzteile .....	5
Lieferumfang .....	5
Garantie .....	5
Sicherheitseinrichtungen .....	5
Gerätebeschreibung .....	5
Erstinbetriebnahme .....	6
Montage .....	6
Betrieb .....	6
Wichtige Anwendungshinweise .....	7
Anwendung des Zubehörs .....	8
Pflege und Wartung .....	9
Hilfe bei Störungen .....	10
Technische Daten .....	11

## Allgemeine Hinweise



Lesen Sie vor der ersten Benutzung des Geräts diese Originalbetriebsanleitung und die beiliegenden Sicherheitshinweise. Handeln Sie danach. Bewahren Sie beide Hefte für späteren Gebrauch oder für Nachbesitzer auf.

## Bestimmungsgemäße Verwendung

Verwenden Sie das Gerät ausschließlich für den Privathaushalt. Das Gerät ist zur Reinigung mit Dampf bestimmt und kann mit geeignetem Zubehör, wie in dieser Betriebsanleitung beschrieben, verwendet werden. Reinigungsmittel werden nicht benötigt. Beachten Sie die Sicherheitshinweise.

## Umweltschutz



Die Verpackungsmaterialien sind recyclebar. Bitte Verpackungen umweltgerecht entsorgen.



Elektrische und elektronische Geräte enthalten wertvolle recyclebare Materialien und oft Bestandteile wie Batterien, Akkus oder Öl, die bei falschem Umgang oder falscher Entsorgung eine potenzielle Gefahr für die menschliche Gesundheit und die Umwelt darstellen können. Für den ordnungsgemäßen Betrieb des Geräts sind diese Bestandteile jedoch notwendig. Mit diesem Symbol gekennzeichnete Geräte dürfen nicht mit dem Hausmüll entsorgt werden.

### Hinweise zu Inhaltsstoffen (REACH)

Aktuelle Informationen zu Inhaltsstoffen finden Sie unter: [www.kaercher.de/REACH](http://www.kaercher.de/REACH)

## Zubehör und Ersatzteile

Nur Original-Zubehör und Original-Ersatzteile verwenden, sie bieten die Gewähr für einen sicheren und störungsfreien Betrieb des Geräts.

Informationen über Zubehör und Ersatzteile finden Sie unter [www.kaercher.com](http://www.kaercher.com).

## Lieferumfang

Der Lieferumfang des Geräts ist auf der Verpackung abgebildet. Prüfen Sie beim Auspacken den Inhalt auf Vollständigkeit. Bei fehlendem Zubehör oder bei Transportschäden benachrichtigen Sie bitte Ihren Händler.

## Garantie

In jedem Land gelten die von unserer zuständigen Vertriebsgesellschaft herausgegebenen Garantiebedingungen. Etwaige Störungen an Ihrem Gerät beseitigen wir innerhalb der Garantiefrist kostenlos, sofern ein Material- oder Herstellungsfehler die Ursache sein sollte. Im Garantiefall wenden Sie sich bitte mit Kaufbeleg an Ihren Händler oder die nächste autorisierte Kundendienststelle.  
(Adresse siehe Rückseite)

## Sicherheitseinrichtungen

### ⚠ VORSICHT

**Fehlende oder veränderte Sicherheitseinrichtungen**  
*Sicherheitseinrichtungen dienen Ihrem Schutz. Verändern oder umgehen Sie niemals Sicherheitseinrichtungen.*

### Symbole auf dem Gerät

(Je nach Gerätetyp)

	Verbrennungsgefahr, Geräteoberfläche wird während des Betriebs heiß
	Verbrühungsgefahr durch Dampf
	Betriebsanleitung lesen
<b>USE WATER ONLY</b>	Nur Wasser <b>ohne Zusätze</b> in dem Wassertank füllen

### Druckregler

Sollte im Fehlerfall ein übermäßig hoher Druck entstehen, sorgt ein Sicherheitsventil für dessen Abbau in die Umgebung.

### Schmelzsicherung

Die Schmelzsicherung verhindert ein Überhitzen des Geräts. Falls das Gerät überhitzt, trennt die Schmelzsicherung das Gerät vom Netz. Wenden Sie sich vor Wiederinbetriebnahme des Geräts an den zuständigen KÄRCHER Kundendienst.

## Gerätebeschreibung

In dieser Betriebsanleitung wird die maximale Ausstattung beschrieben. Je nach Modell gibt es Unterschiede im Lieferumfang (siehe Verpackung).

**Abbildungen siehe Grafikkarte.**

### Abbildung A

- ① Entkalkungskartusche
- ② Einfüllöffnung für Wasser
- ③ Tragegriff
- ④ Halter für Zubehör
- ⑤ Displayanzeige
- ⑥ Kontrolllampe (grün) - Netzspannung vorhanden
- ⑦ Kontrolllampe (rot) Wassermangel
- ⑧ Kontrolllampe (rot) - Austausch Entkalkungskartusche.
- ⑨ RESET-Taste - Wasserhärte einstellen.
- ⑩ Schalter - Ein

- ⑪ Schalter - Aus
- ⑫ Parkhalterung für Bodendüse
- ⑬ Netzanschlussleitung mit Netzstecker
- ⑭ Laufräder (2 Stück)
- ⑮ Lenkrolle
- ⑯ Dampfpistole
- ⑰ Dampfhebel
- ⑱ Entriegelungstaste
- ⑲ Wahlschalter für Dampfmenge (Kindersicherung)
- ⑳ Dampfschlauch
- ㉑ Punktstrahldüse
- ㉒ Rundbürste (klein, schwarz)
- ㉓ \*\* Rundbürste (klein, gelb)
- ㉔ \*\* Powerdüse
- ㉕ \*\* Rundbürste (groß)
- ㉖ Handdüse
- ㉗ Mikrofaserüberzug für Handdüse
- ㉘ Verlängerungsrohre (2 Stück)
- ㉙ Entriegelungstaste
- ㉚ Bodendüse
- ㉛ Klettverbindung
- ㉜ Mikrofaserbodentuch (1 Stück)
- ㉝ \*\* Mikrofaserbodentuch (2 Stück)
- ㉞ \*\* Teppichgleiter

\*\* optional

## Erstinbetriebnahme

### ACHTUNG

#### Geräteschaden durch Verkalkung

Die Entkalkungskartusche funktioniert nur optimal, wenn Sie das Gerät vor dem 1. Betrieb an die örtliche Wasserhärte anpassen.

Gerät auf die örtliche Wasserhärte einstellen.

Gerät vor dem Einsatz in einem Gebiet mit einer anderen Wasserhärte (z. B. nach Umzug) auf die aktuelle Wasserhärte einstellen

1. Die Entkalkungskartusche in die Öffnung einsetzen und drücken bis sie fest sitzt.

#### Abbildung C

2. Wasserhärte einstellen, siehe Kapitel Wasserhärte einstellen.

## Montage

### Zubehör montieren

1. Lenkrolle und Laufräder einstecken und einrasten.  
**Abbildung B**
2. Das offene Ende des Zubehörs auf die Dampfpistole schieben, bis die Entriegelungstaste der Dampfpistole einrastet.  
**Abbildung H**

3. Das offene Ende des Zubehörs auf die Punktstrahldüse schieben.  
**Abbildung I**

4. Verlängerungsrohre mit der Dampfpistole verbinden.
  - a Das 1. Verlängerungsrohr auf die Dampfpistole schieben, bis die Entriegelungstaste der Dampfpistole einrastet.  
Das Verbindungsrohr ist verbunden.
  - b Das 2. Verlängerungsrohr auf das 1. Verlängerungsrohr schieben.  
Die Verbindungsrohre sind verbunden.

#### Abbildung J

5. Zubehör und / oder Bodendüse auf das freie Ende des Verlängerungsrohres schieben.

#### Abbildung K

Das Zubehör ist verbunden.

### Zubehör trennen

1. Wahlschalter für Dampfmenge nach hinten stellen.  
Dampfhebel ist gesperrt.
2. Entriegelungstaste drücken und die Teile auseinanderziehen.

#### Abbildung N

## Betrieb

### Wasser einfüllen

Der Wassertank kann jederzeit befüllt werden.

### ACHTUNG

#### Schäden am Gerät

*Durch ungeeignetes Wasser können die Düsen verstopfen bzw. die Wasserstandanzeige beschädigt werden.*

*Füllen Sie kein Kondenswasser aus dem Wäschetrockner ein.*

*Füllen Sie kein gesammeltes Regenwasser ein.*

*Füllen Sie keine Reinigungsmittel oder andere Zusätze (z. B. Düfte) ein.*

1. Wassertank mit maximal 1 l Leitungswasser füllen.

#### Abbildung D

### Gerät einschalten

### ACHTUNG

**Geräteschaden durch falsch eingestellte Wasserhärte**

*Die Entkalkungskartusche funktioniert nur optimal, wenn das Gerät an die örtliche Wasserhärte angepasst ist. Bei falsch eingestellter Wasserhärte kann das Gerät verkalken.*

*Das Gerät vor dem 1. Betrieb an die örtliche Wasserhärte anpassen, siehe Kapitel Wasserhärte einstellen.*

#### Hinweis

*Beim 1. Dampfen nach Entnahme und Wiedereinsetzen der Entkalkungskartusche kann der Dampfstoß schwach oder unregelmäßig sein und es können einzelne Wassertropfen austreten. Das Gerät benötigt eine kurze Einlaufzeit, in der sich die Entkalkungskartusche mit Wasser füllt. Die ausströmende Dampfmenge nimmt stetig zu, bis nach ca. 30 Sekunden die maximale Dampfmenge erreicht ist.*

1. Das Gerät auf festen Untergrund stellen.
2. Netzstecker in eine Steckdose stecken.
  - a Schalter-Ein drücken.



#### Abbildung E

3. Die grüne Kontrolllampe-Heizung leuchtet.  
Das Gerät ist nach ca. 30 Sekunden einsatzbereit.

#### Abbildung F

## Dampfmenge regeln

Mit dem Wahlschalter für Dampfmenge wird die ausströmende Dampfmenge geregelt. Der Wahlschalter hat 3 Stellungen:

	Maximale Dampfmenge
	Reduzierte Dampfmenge
	Kein Dampf - Kindersicherung <b>Hinweis</b> <i>In dieser Stellung kann der Dampfhebel nicht betätigt werden.</i>

1. Den Wahlschalter für Dampfmenge auf benötigte Dampfmenge stellen.
2. Den Dampfhebel drücken.
3. Vor dem Beginn der Reinigung die Dampfpietole auf ein Tuch richten, bis der Dampf gleichmäßig ausströmt.

## Wasser nachfüllen

Bei Wassermangel leuchtet die rote Kontrolllampe-Wassermangel konstant.

Für eine konstante Dampfleistung, muss das Wasser über den Deckel der Entkalkungskartusche eingefüllt werden. Beim Nachfüllen des Wassers bleibt die Entkalkungskartusche im Gerät fixiert.

### Hinweis

*Das Gerät ist mit einem Trockenlaufschutz für die Pumpe ausgestattet. Wenn die Pumpe längere Zeit trocken läuft, z. B. weil die Entkalkungskartusche nicht richtig eingesetzt ist, schaltet sich die Pumpe ab und die rote Kontrolllampe-Wassermangel blinkt.*

*Um das Gerät wieder betreiben zu können, muss das Gerät aus- und wieder eingeschaltet werden. Dabei muss sichergestellt werden, dass die Kartusche richtig eingesetzt ist und sich genügend Wasser im Wassertank befindet.*

1. Wassertank über den Deckel der Entkalkungskartusche mit maximal 1 l Leitungswasser füllen.  
Die rote Kontrolllampe Wassermangel erlischt.

## Betrieb unterbrechen

Um Energie zu sparen empfehlen wir, das Gerät bei Betriebspausen über 20 Minuten auszuschalten.

1. Schalter-Aus drücken.

## Gerät ausschalten

1. Schalter-Aus drücken.

### Abbildung O

Das Gerät ist ausgeschaltet.

2. Dampfhebel drücken, bis kein Dampf mehr ausströmt.

### Abbildung P

Der Dampfessel ist drucklos.

3. Kindersicherung (Wahlschalter für Dampfmenge) nach hinten stellen.  
Der Dampfhebel ist gesperrt.
4. Netzstecker aus der Steckdose ziehen.

## ACHTUNG

### Geräteschaden durch Wasserfäulnis

*Wenn das Gerät länger als 2 Monate nicht in Betrieb genommen wird, kann das Wasser im Tank faulen. Wassertank vor Betriebspausen leeren.*

5. Wassertank leeren.

## Abbildung S

## Gerät aufbewahren

1. Verlängerungsrohre in die großen Halter für Zubehör stecken.
2. Handdüse und Punktstrahldüse auf je 1 Verlängerungsrohr stecken.
3. Große Rundbürste auf der Punktstrahldüse befestigen.
4. Kleine Rundbürste und Düsen in die mittleren Halter für Zubehör stecken.
5. Bodendüse in die Parkhalterung einhängen.

## Abbildung Q

6. Dampfschlauch um die Verlängerungsrohre wickeln und Dampfpietole in die Bodendüse stecken.

## Abbildung R

7. Netzkabel um die Verlängerungsrohre wickeln.
8. Gerät an einem trockenen und frostsicheren Ort lagern.

## Wichtige Anwendungshinweise

### Bodenflächen reinigen

Wir empfehlen den Boden vor dem Einsatz des Geräts zu kehren oder zu saugen. So wird der Boden bereits vor der Feuchtreinigung von Schmutz und losen Partikeln befreit.

### Auffrischen von Textilien

Vor einer Behandlung mit dem Gerät immer die Verträglichkeit der Textilien an verdeckter Stelle prüfen: Textil eindampfen, trocknen lassen und anschließend auf Farb- oder Formveränderung prüfen.

### Beschichtete oder lackierte Oberflächen reinigen

## ACHTUNG

### Beschädigte Oberflächen

*Dampf kann Wachs, Möbelpolitur, Kunststoffbeschichtungen oder Farbe und den Umleimer von Kanten lösen.*

*Richten Sie den Dampf nicht auf verleimte Kanten, da sich der Umleimer lösen könnte.*

*Verwenden Sie das Gerät nicht zum Reinigen von unversiegelten Holz- oder Parkettböden.*

*Verwenden Sie das Gerät nicht zum Reinigen von lackierten oder kunststoffbeschichteten Oberflächen wie z. B. Küchen- und Wohnmöbeln, Türen oder Parkett.*

1. Zur Reinigung dieser Oberflächen ein Tuch kurz eindampfen und damit über die Oberflächen wischen.

### Glasreinigung

## ACHTUNG

### Glasbruch und beschädigte Oberfläche

*Dampf kann versiegelte Stellen des Fensterrahmens beschädigen und bei niedrigen Außentemperaturen zu Spannungen an der Oberfläche von Fensterscheiben und dadurch zu Glasbruch führen.*

*Richten Sie den Dampf nicht auf versiegelte Stellen des Fensterrahmens.*

*Erwärmen Sie Fensterscheiben bei niedrigen Außentemperaturen, in dem Sie die gesamte Glasoberfläche leicht eindampfen.*

- Fensterfläche mit Handdüse und Überzug reinigen. Zum Abziehen des Wassers einen Fensterabzieher verwenden oder die Flächen trockenwischen.

## Anwendung des Zubehörs

### Dampfpistole

Die Dampfpistole kann für folgende Einsatzbereiche ohne Zubehör verwendet werden:

- Zum Beseitigen von leichten Falten aus hängenden Kleidungsstücken: Das Kleidungsstück aus 10-20 cm Entfernung bedampfen.
- Zum feuchten Staub wischen: Ein Tuch kurz ein-dampfen und damit über die Möbel wischen.

### Punktstrahldüse

Die Punktstrahldüse eignet sich für die Reinigung von schwer zugänglichen Stellen, Fugen, Armaturen, Abflüssen, Waschbecken, WCs, Jalousien oder Heizkörpern. Je näher die Punktstrahldüse an der verschmutzten Stelle ist, desto höher ist die Reinigungswirkung, da Temperatur und Dampfmenge am Düsenaustritt am höchsten sind. Starke Kalkablagerungen können vor dem Dampfreinigen mit einem geeigneten Reinigungsmittel behandelt werden. Reinigungsmittel ca. 5 Minuten einwirken lassen und danach abdampfen.

1. Die Punktstrahldüse auf die Dampfpistole schieben.  
**Abbildung H**

### Rundbürste (klein)

Die kleine Rundbürste eignet sich für die Reinigung von hartnäckigen Verschmutzungen. Durch Bürsten können hartnäckige Verschmutzungen leichter entfernt werden.

### ACHTUNG

#### Beschädigte Oberflächen

Die Bürste kann empfindliche Flächen zerkratzen.

Nicht geeignet zur Reinigung empfindlicher Flächen.

1. Die kleine Rundbürste auf die Punktstrahldüse montieren.

#### Abbildung I

### Rundbürste (groß)

Die große Rundbürste eignet sich für die Reinigung von großen abgerundeten Flächen, z. B. Waschbecken, Duschwanne, Badewanne, Küchenspülbecken.

### ACHTUNG

#### Beschädigte Oberflächen

Die Bürste kann empfindliche Flächen zerkratzen.

Nicht geeignet zur Reinigung empfindlicher Flächen.

1. Die große Rundbürste auf die Punktstrahldüse montieren.

#### Abbildung I

### Powerdüse

Die Powerdüse eignet sich für die Reinigung von hartnäckigen Verschmutzungen, Ausblasen von Ecken, Fugen usw.

1. Die Powerdüse entsprechend der Rundbürste auf die Punktstrahldüse montieren.

#### Abbildung I

### Handdüse

Die Handdüse eignet sich für die Reinigung von kleinen abwaschbaren Flächen, Duschkabinen und Spiegeln.

1. Die Handdüse entsprechend der Punktstrahldüse auf die Dampfpistole schieben.

#### Abbildung H

2. Überzug über die Handdüse ziehen.

### Bodendüse

Die Bodendüse eignet sich für die Reinigung von abwaschbaren Wand- und Bodenbelägen, z. B. Steinböden, Fliesen und PVC-Böden.

### ACHTUNG

#### Schäden durch Dampfeinwirkung

Hitze und Durchfeuchtung können zu Schäden führen. Prüfen Sie vor der Anwendung die Hitzebeständigkeit und Dampfauswirkung an einer unauffälligen Stelle mit kleinster Dampfmenge.

#### Hinweis

Reinigungsmittelrückstände oder Pflegeemulsionen auf der zu reinigenden Fläche können bei der Dampfreinigung zu Schlieren führen, die bei mehrmaliger Anwendung aber verschwinden.

Wir empfehlen den Boden vor dem Einsatz des Geräts zu kehren oder zu saugen. So wird der Boden bereits vor der Feuchtreinigung von Schmutz und losen Partikeln befreit. Auf stark verschmutzten Flächen langsam arbeiten, damit der Dampf länger einwirken kann.

1. Verlängerungsrohre mit der Dampfpistole verbinden.

#### Abbildung J

2. Bodendüse auf Verlängerungsrohr schieben.

#### Abbildung K

3. Bodentuch an Bodendüse befestigen.
  - a Bodentuch mit den Klettbindern nach oben auf den Boden legen.
  - b Bodendüse mit leichtem Druck auf das Bodentuch stellen.

#### Abbildung L

Das Bodentuch haftet durch die Klettbefestigung selbsttätig an der Bodendüse.

### Bodentuch abnehmen

1. Einen Fuß auf die Fußlasche des Bodentuchs stellen und die Bodendüse nach oben heben.

#### Abbildung L

#### Hinweis

Zu Beginn ist das Klettband des Bodentuchs noch sehr stark und lässt sich ggf. schwer von der Bodendüse entfernen. Nach mehrmaligem Gebrauch und nach dem Waschen des Bodentuchs lässt sich dieses gut von der Bodendüse entfernen und hat die optimale Haftung erreicht.

### Bodendüse parken

1. Bei Arbeitsunterbrechung die Bodendüse in die Parkhalterung einhängen.

#### Abbildung Q

### Teppichgleiter

Mit dem Teppichgleiter können Teppiche aufgefrischt werden.

### ACHTUNG

#### Schäden an Teppichgleiter und Teppich

Verschmutzungen am Teppichgleiter, sowie Hitze und Durchfeuchtung können zu Schäden am Teppich führen.

Prüfen Sie zudem vor der Anwendung die Hitzebeständigkeit und Dampfauswirkung auf den Teppich an einer unauffälligen Stelle mit kleinster Dampfmenge.

Beachten Sie die Reinigungshinweise des Teppichherstellers.

Stellen Sie sicher, dass der Teppich vor Anwendung des Teppichgleiters abgesaugt und Flecken entfernt wurden.



Entfernen Sie vor der Anwendung und nach Betriebspausen durch Abdampfen in einen Abfluss (ohne Bodentuch / mit Zubehör) mögliche Wasseransammlungen (Kondensat) im Gerät.

Verwenden Sie den Teppichgleiter nur mit Bodentuch an der Bodendüse.

Dampfreinigen Sie bei der Verwendung des Teppichgleiters mit schwacher Dampfstufe.

Richten Sie den Dampf nicht kontinuierlich auf eine Stelle (maximal 5 Sekunden), um eine starke Befeuchtung und das Risiko von Beschädigungen durch Temperatureinwirkung zu vermeiden.

Verwenden Sie den Teppichgleiter nicht auf hochflorigen Teppichen.

#### Teppichgleiter an Bodendüse befestigen

1. Bodentuch an Bodendüse befestigen, siehe Kapitel Bodendüse.

##### Abbildung L

2. Bodendüse mit leichtem Druck in den Teppichgleiter hineingleiten und einrasten lassen.

##### Abbildung M

3. Mit der Teppichreinigung beginnen.

#### Teppichgleiter von Bodendüse abnehmen

### ⚠ VORSICHT

#### Verbrennungen am Fuß

Der Teppichgleiter kann sich beim Bedampfen erhitzen. Den Teppichgleiter nicht barfuß oder mit offenen Sandalen betreiben und abnehmen.

Den Teppichgleiter nur mit geeignetem Schuhwerk betreiben und abnehmen.

1. Die Lasche des Teppichgleiters mit der Schuhspitze nach unten drücken.
2. Die Bodendüse nach oben heben.

##### Abbildung M

## Pflege und Wartung

### Wassertank leeren

### ACHTUNG

#### Geräteschaden durch Wasserfäulnis

Wenn das Gerät länger als 2 Monate nicht in Betrieb genommen wird, kann das Wasser im Tank faulen.

Wassertank vor Betriebspausen leeren.

1. Schalter-Aus drücken.  
Das Gerät ist ausgeschaltet.
2. Den Netzstecker aus der Steckdose ziehen.
3. Das Zubehör aus den Zubehöraltern nehmen.
4. Die Entkalkungskartusche aus dem Gerät nehmen.
5. Den Wassertank leeren.

##### Abbildung S

### Entkalkungskartusche austauschen

### ACHTUNG

#### Geräteschäden und verkürzte Lebensdauer

Die Nichteinhaltung der Austauschintervalle (Anzeige Kontrolllampe) der Entkalkungskartusche kann zu Geräteschäden führen und verkürzt die Lebensdauer des Geräts.

Austauschintervalle (Anzeige Kontrolllampe) einhalten.

#### Hinweis

Die Austauschintervalle hängen von der örtlichen Wasserhärte ab. Gebiete mit hartem Wasser (z. B. III/IV) haben ein höheres Austauschintervall, als Gebiete mit weichem Wasser (z. B. I/II).

### Kontrolllampenanzeige bei Ende der Laufzeit

Der erforderliche Austausch der Entkalkungskartusche wird folgendermaßen über die "Kontrolllampe Entkalkungskartusche" angezeigt:

- 2 Stunden vor Ablauf der Laufzeit blinkt die Kontrolllampe.
- 1 Stunde vor Ablauf der Laufzeit blinkt die Kontrolllampe schneller.
- Ist die Laufzeit der Entkalkungskartusche erschöpft, leuchtet die Kontrolllampe konstant und das Gerät schaltet sich selbstständig ab, um einen Geräteschaden zu vermeiden.

### Entkalkungskartusche einsetzen

### ACHTUNG

#### Geräteschaden

Durch das Wiedereinsetzen der verbrauchten Entkalkungskartusche kann das Gerät beschädigt werden.

Sorgfältig arbeiten, um ein Verwechseln der Kartuschen zu vermeiden.

#### Hinweis

Beim 1. Dampfen nach Entnahme und Wiedereinsetzen der Entkalkungskartusche kann der Dampfstoß schwach oder unregelmäßig sein und es können einzelne Wassertropfen austreten. Das Gerät benötigt eine kurze Einlaufzeit, in der sich die Entkalkungskartusche mit Wasser füllt. Die ausströmende Dampfmenge nimmt stetig zu, bis nach ca. 30 Sekunden die maximale Dampfmenge erreicht ist.

1. Den Schalter-Aus drücken.  
Das Gerät ist ausgeschaltet.
2. Die Entkalkungskartusche entnehmen.
3. Neue Entkalkungskartusche einsetzen.
4. Den Schalter-Ein drücken.  
Das Gerät ist eingeschaltet.
5. Die RESET-Taste 4 Sekunden gedrückt halten.  
Die Kontrolllampe "Austausch Entkalkungskartusche" erlischt und die Laufzeit der Entkalkungskartusche beginnt neu.
6. Das Gerät aufheizen lassen.
7. Den Dampfhebel ca. 30 Sekunden gedrückt halten, um die Entkalkungskartusche zu entlüften.

### Wasserhärte einstellen

### ACHTUNG

#### Geräteschaden durch Verkalkung

Ohne eingesetzte Entkalkungskartusche und bei falsch eingestellter Wasserhärte kann das Gerät verkalken.

Immer mit Entkalkungskartusche arbeiten.

Gerät auf die örtliche Wasserhärte einstellen.

Gerät vor Einsatz in einem Gebiet mit anderer Wasserhärte (z. B. nach Umzug) auf die aktuelle Wasserhärte einstellen.

#### Hinweis

Das Wasserwirtschaftsamt oder die Stadtwerke geben Auskunft über die Härte des Leitungswassers.

Die Wasserhärte wird über die RESET-Taste eingestellt. Die Wasserhärteeinstellung bleibt so lange gespeichert, bis eine neue Einstellung (z. B. nach einem Umzug) vorgenommen wird. Das Gerät ist werkseitig auf die höchste Wasserhärte (Stufe IV) eingestellt. Das Gerät zeigt die eingestellte Wasserhärte mit Blinkimpulsen an.

## Wasserhärtestufen und Blinkimpulse

Härtebereich	°dH	mmol/l	Anzahl Blinkimpulse	Abstand Blinkimpulse
I weich	0-7	0-1,3	1x	4 Sekunden
II mittel	7-14	1,3-2,5	2x	
III hart	14-21	2,5-3,8	3x	
IV sehr hart	>21	>3,8	4x	

### Hinweis

Die Antikalkwirkung der Entkalkungskartusche aktiviert sich, sobald das Gerät mit Wasser gefüllt und in Betrieb genommen wird. Kalk im Wasser wird durch das Granulat in der Entkalkungskartusche aufgenommen. Eine zusätzliche Entkalkung ist nicht erforderlich.

### Hinweis

Das Granulat in der Kartusche kann sich nach Wasserkontakt farblich verändern, das hängt mit dem Mineralstoffgehalt im Wasser zusammen. diese Verfärbung ist unbedenklich und hat keinen negativen Einfluss auf das Gerät, Reinigungsarbeiten oder die Funktionsweise der Entkalkungskartusche.

### Hinweis

Während der Einstellung nicht länger als 15 Sekunden pausieren, da das Gerät sich sonst automatisch auf die zuletzt gewählte Wasserhärte bzw. bei Erstinbetriebnahme auf die höchste Wasserhärte einstellt.

1. Den Netzstecker einstecken.
2. Sicherstellen, dass das Gerät ausgeschaltet ist.
3. RESET-Taste drücken und während des Einschaltens des Geräts gedrückt halten.

### Abbildung G

Nach ca. 2 Sekunden blinkt die Kontrolllampe und signalisiert über die Anzahl der Impulse die aktuelle Einstellung der Wasserhärte.

4. RESET-Taste wiederholt drücken, um die Wasserhärtestufe zu ändern.

### Hinweis

Bei gedrückter RESET-Taste wird der Blinkimpuls für die Wasserhärtestufe nicht angezeigt.

5. RESET-Taste loslassen.  
Der Blinkimpuls für die eingestellte Wasserhärte wird angezeigt.
6. Den Vorgang gegebenenfalls wiederholen bis die gewünschte Wasserhärtestufe erreicht ist.
7. RESET-Taste 3 Sekunden gedrückt halten, um die Einstellung der Wasserhärtestufe zu speichern.  
Die Kontrolllampe für Wasserhärte leuchtet auf.

## Pflege des Zubehörs

(Zubehör - je nach Lieferumfang)

### Hinweis

Die Mikrofasertücher sind nicht für den Trockner geeignet.

### Hinweis

Für eine optimale Reinigungsleistung empfehlen wir die Tücher vor Erstgebrauch einmal maschinell zu waschen.

Zum Waschen die Hinweise auf dem Waschzettel beachten. Keinen Weichspüler verwenden, damit die Tücher den Schmutz gut aufnehmen können.

1. Bodentücher und Überzüge bei maximal 60 °C in der Waschmaschine waschen.

## Hilfe bei Störungen

Störungen haben oft einfache Ursachen, die Sie mit Hilfe der folgenden Übersicht selbst beheben können. Im Zweifelsfall oder bei hier nicht genannten Störungen wenden Sie sich bitte an den autorisierten Kundendienst.

### ⚠️ WARNUNG

#### Stromschlag- und Verbrennungsfahr

Solange das Gerät an das Stromnetz angeschlossen oder noch nicht abgekühlt ist, ist die Störungsbehebung gefährlich.

Ziehen Sie den Netzstecker.

Lassen Sie das Gerät abkühlen.

#### Die Kontrolllampe-Wassermangel blinkt rot

Der Trockenlaufschutz der Pumpe ist aktiviert.

1. Das Gerät aus- und wieder einschalten.
2. Sicherstellen, dass die Entkalkungskartusche richtig eingesetzt und ausreichend Wasser im Tank ist.

#### Die Kontrolllampe-Wassermangel leuchtet konstant rot

Kein Wasser im Wassertank.

1. Wassertank nachfüllen, siehe Kapitel *Wasser nachfüllen*.

#### Dampfhebel lässt sich nicht drücken

Der Dampfhebel ist mit der Kindersicherung gesichert.

- Kindersicherung (Wahlschalter für Dampfmenge) nach vorne stellen.

Dampfhebel ist entspert.

#### Kein / wenig Dampf trotz ausreichend Wasser im Tank

Entkalkungskartusche wurde nicht oder falsch eingesetzt.

- Entkalkungskartusche einsetzen bzw. richtig einsetzen.

Entkalkungskartusche wurde während der Wasserbefüllung entnommen.

- Entkalkungskartusche während der Befüllung im Gerät lassen.

Neue Entkalkungskartusche wurde eingesetzt.

- Dampfhebel dauerhaft gedrückt halten.  
Nach ca. 30 Sekunden erfolgt die volle Dampfleistung.

#### Rote Kontrolllampe "Austausch Entkalkungskartusche" leuchtet / blinkt

Laufzeit der Entkalkungskartusche endet bald.

- Neue Entkalkungskartusche einsetzen und die Wartungsanzeige zurücksetzen, siehe Kapitel *Entkalkungskartusche austauschen*.

RESET-Taste wurde nach Austausch der Entkalkungskartusche nicht gedrückt.

- RESET-Taste nach Einsetzen der Entkalkungskartusche 4 Sekunden drücken, siehe Kapitel *Entkalkungskartusche austauschen*.

#### Gerät schaltet sich selbsttätig ab

Laufzeit der Entkalkungskartusche ist zu Ende

- Neue Entkalkungskartusche einsetzen und die Wartungsanzeige zurücksetzen, siehe Kapitel *Entkalkungskartusche austauschen*.

RESET-Taste wurde nach Austausch der Entkalkungskartusche nicht gedrückt.

- RESET-Taste nach Einsetzen der Entkalkungskartusche 4 Sekunden drücken, siehe Kapitel *Entkalkungskartusche austauschen*.

## Technische Daten

### Elektrischer Anschluss

Spannung	V	220-240
Phase	~	1
Frequenz	Hz	50-60
Schutzart		IPX4
Schutzklasse		I

### Leistungsdaten

Heizleistung	W	1900
Maximaler Betriebsdruck	MPa	0,35
Aufheizzeit	Sekunden	30
Dauerdampfen	g/min	40
Maximaler Dampfstoß	g/min	100

### Füllmenge

Wassertank	l	1,0
------------	---	-----

### Maße und Gewichte

Gewicht (ohne Zubehör)	kg	3,2
Länge	mm	360
Breite	mm	236
Höhe	mm	252

Technische Änderungen vorbehalten.

## Contents

General notes .....	11
Intended use .....	11
Environmental protection .....	11
Accessories and spare parts .....	11
Scope of delivery .....	11
Warranty .....	11
Safety devices .....	11
Description of the unit .....	12
Initial start-up .....	12
Installation .....	12
Operation .....	12
Important application instructions .....	13
How to use the Accessories .....	14
Care and service .....	15
Troubleshooting guide .....	16
Technical data .....	17

## General notes



Read these original operating instructions and the enclosed safety instructions before using the device for the first time. Proceed accordingly. Keep both books for future reference or for future owners.

## Intended use

Only use the appliance in private households. The appliance is intended for cleaning with steam and can be used with appropriate accessories as described in these operating instructions. Detergents are not required. Observe the safety instructions.

## Environmental protection



The packing materials can be recycled. Please dispose of packaging in accordance with the environmental regulations.



Electrical and electronic devices contain valuable, recyclable materials and often components such as batteries, rechargeable batteries or oil, which - if handled or disposed of incorrectly - can

pose a potential danger to human health and the environment. However, these components are required for the correct operation of the device. Devices marked by this symbol are not allowed to be disposed of together with the household rubbish.

### Notes on the content materials (REACH)

Current information on content materials can be found at: [www.kaercher.de/REACH](http://www.kaercher.de/REACH)

## Accessories and spare parts

Only use original accessories and original spare parts. They ensure that the appliance will run fault-free and safely.

Information on accessories and spare parts can be found at [www.kaercher.com](http://www.kaercher.com).

## Scope of delivery

The scope of delivery for the appliance is shown on the packaging. Check the contents for completeness when unpacking. If any accessories are missing or in the event of any shipping damage, please notify your dealer.

## Warranty

The warranty conditions issued by our sales company responsible apply in all countries. We shall remedy possible malfunctions on your device within the warranty period free of cost, provided that a material or manufacturing defect is the cause. In a warranty case, please contact your dealer (with the purchase receipt) or the next authorised customer service site. (See overleaf for the address)

## Safety devices



### CAUTION

#### Missing or modified safety devices

Safety devices are provided for your own protection. Never modify or bypass safety devices.

## Symbols on the device

(according to type of appliance)

	Risk of burns, surface of appliance becomes hot during operation
	Risk of scalding from steam
	Read the operating instructions
<b>USE WATER ONLY</b>	Only fill water <b>without additives</b> into the water reservoir

## Pressure controller

In case of inadmissibly high pressure in the event of a fault, a safety valve relieves the pressure into the atmosphere.

## Fuse

The fuse prevents the device from overheating. If the device overheats, the fuse disconnects the device from the power supply.

Before re-commissioning the device, contact the responsible KÄRCHER Customer Service.

## Description of the unit

The maximum amount of equipment is described in these operating instructions. Depending on the model used, there are differences in the scope of delivery (see packaging).

For the illustrations, refer to the graphics page.

### Illustration A

- ① Decalcification cartridge
- ② Filling hole for water
- ③ Carrying handle
- ④ Holder for accessories
- ⑤ Display
- ⑥ Indicator light (green) - mains voltage present
- ⑦ Indicator light (red) - water shortage
- ⑧ Indicator light (red) - replace decalcification cartridge.
- ⑨ RESET button - set water hardness.
- ⑩ Switch - On
- ⑪ Switch - Off
- ⑫ Park bracket for floor nozzle
- ⑬ Mains connection cable with mains plug
- ⑭ Non-driven wheels (2 x)
- ⑮ Steering roller
- ⑯ Steam gun
- ⑰ Steam lever
- ⑱ Unlocking button
- ⑲ Selector switch for steam volume (child lock)
- ⑳ Steam hose
- ㉑ Spotlight nozzle
- ㉒ Round brush (small, black)
- ㉓ \*\* Round brush (small, yellow)
- ㉔ \*\* Power nozzle
- ㉕ \*\* Round brush (large)
- ㉖ Manual nozzle
- ㉗ Microfibre cover for manual nozzle
- ㉘ Extension tubes (2 x)
- ㉙ Unlocking button
- ㉚ Floor nozzle
- ㉛ Hook and loop fastener
- ㉜ Microfibre floor cloth (1 x)
- ㉝ \*\* Microfibre floor cloth (2 x)

③④ \*\* Carpet glider

\*\* optional

## Initial start-up

### ATTENTION

#### Device damage due to calcification

*The decalcification cartridge only works properly if you adjust the device to the local water hardness before operating it for the first time.*

*Set the device to the local water hardness.*

*Set the device to the current water hardness before using it in an area with a different water hardness (e.g. after a move)*

1. Insert the decalcification cartridge into the opening and push it so that it is firmly in place.

#### Illustration C

2. Set the water hardness, see chapter *Setting the water hardness*.

## Installation

### Installing accessories

1. Insert and engage the steering roller and non-driven wheels.

#### Illustration B

2. Push the open end of the accessory onto the steam gun so that the unlocking button on the steam gun engages.

#### Illustration H

3. Push the open end of the accessory onto the spotlight nozzle.

#### Illustration I

4. Connect the extension tubes with the steam gun.
  - a Push the 1st Push the first extension tube onto the steam gun so that the unlocking button on the steam gun engages.  
The connection pipe is connected.
  - b Push the 2nd extension tube onto the 1st extension tube.  
The connection pipes are connected.

#### Illustration J

5. Push the accessory and / or the floor nozzle onto the free end of the extension tube.

#### Illustration K

The accessory is connected.

### Disconnecting accessories

1. Set the selector switch for the steam volume to the rear.  
The steam lever is locked.

2. Push the unlocking button and pull the parts apart.

#### Illustration N

## Operation

### Filling water

The water reservoir can be filled at any time.

### ATTENTION

#### Damage to the device

*Unsuitable water can block the nozzles or damage the water level indicator.*

*Do not use condensation from the clothes dryer for filling.*

*Do not use collected rain water for filling.*

*Do not use cleaning agents or other additives (e.g. scents) for filling.*

1. Fill the water reservoir with a maximum of 1 l of tap water.

#### Illustration D

### Switch on the device

## ATTENTION

### Device damage due to incorrectly set water hardness

The decalcification cartridge only works properly if the device is adjusted to the local water hardness. The device may calcify if the water hardness is set incorrectly. Adjust the device to the local water hardness before first operation, see chapter *Setting the water hardness*.

#### Note

When steaming for the first time after removing and re-inserting the decalcification cartridge, the steam jet may be weak or irregular, and individual drops of water may be expelled. The device requires a short running-in period in which the decalcification cartridge fills with water. The steam volume that is expelled increases constantly until the maximum steam volume has been reached after approx. 30 seconds.

1. Place the device on a firm surface.
2. Connect the mains plug into a socket to a socket.
  - a Press the On switch.



#### Illustration E

3. The green indicator light lights up. The device is ready for use after approximately 30 seconds.

#### Illustration F

### Regulating the steam volume

The expelled steam volume is regulated using the selector switch for steam volume. The selector switch has 3 positions:

	Maximum steam volume
	Reduced steam volume
	No steam - child lock <b>Note</b> <i>In this position, the steam lever cannot be operated.</i>

1. Set the selector switch for the steam volume to required steam volume.
2. Press the steam lever.
3. Before starting cleaning, point the steam gun at a cloth until steam is expelled evenly.

### Topping up the water

If there is a water shortage, the red water shortage indicator light lights up constantly.

For constant steam output, the water has to be topped up through the cover of the decalcification cartridge. When topping up the water, the decalcification cartridge remains secured in the device.

#### Note

The device is equipped with dry-run protection for the pump. If the pump runs dry for a longer period, e.g. because the decalcification cartridge is not correctly inserted, the pump switches off and the red water shortage indicator light flashes.

To be able to operate the device again, the device has to be switched off and back on again. In the process,

you must make sure that the cartridge has been inserted correctly and there is enough water in the water reservoir.

1. Fill the water reservoir with a maximum of 1 l of tap water through the cover of the decalcification cartridge. The red water shortage indicator light goes out.

### Interrupting operation

In order to save energy, we recommend that you switch off the device for breaks in operation of longer than 20 minutes.

1. Press the Off switch.

### Switching off the device

1. Press the Off switch.
 

#### Illustration O

The device has been switched off.
2. Press the steam lever until no more steam flows out.
 

#### Illustration P

The steam boiler is depressurised.
3. Set the child lock (selector switch for steam volume) to the rear. The steam lever is locked.
4. Pull the mains plug from the socket.

## ATTENTION

### Device damage due to water putrefaction

If the device is not put into operation for more than 2 months, the water in the reservoir may putrefy.

Drain the water reservoir before breaks in operation.

5. Drain the water reservoir.

#### Illustration S

### Storing the device

1. Connect the extension tubes to the large mounts for accessories.
2. Connect a manual nozzle and spotlight nozzle to each extension tube.
3. Fasten the large round brush to the spotlight nozzle.
4. Connect the small round brush and nozzles to the medium-sized mount for accessories.
5. Hang the floor nozzle in the park bracket.

#### Illustration Q

6. Wind the steam hose around the extension tube and connect the steam gun to the floor nozzle.

#### Illustration R

7. Wind the mains cable around the extension tube.
8. Store the device in a dry location that is protected from frost.

## Important application instructions

### Cleaning the floor areas

We recommend sweeping the floor or vacuum cleaning it before using the appliance. In this way the floor will be cleared of dirt and loose particles before the wet cleaning.

### Freshening up textiles

Prior to using the appliance, always check the compatibility of the textiles at a concealed point: Steam down the textile, allow it to dry and then check it for any change in colour or shape.

### Cleaning coated or painted surfaces

## ATTENTION

### Damaged surfaces

Steam can loosen wax, furniture polish, plastic coatings or paint and edge band from edges.

Do not direct the steam at glued laminated edges as the edge band may loosen.

Do not use the appliance for cleaning unsealed wood or parquet floors.

Do not use the appliance for cleaning painted or plastic coated surfaces such as kitchen or living room furniture, doors or parquet.

1. To clean these surfaces, steam a cloth briefly and use it to wipe over the surfaces.

### Glass cleaner

## ATTENTION

### Glass breakages and damaged surfaces

Steam can damage sealed points of the window frame and, at low outside temperatures, lead to tension on the surface of window panes and hence to glass breakages. Do not direct the steam at sealed points on the window frame.

At low outside temperatures, heat up the window panes by gently steaming the full surface of the glass.

- Clean the window area with a manual nozzle and cover. To remove the water, use a squeegee or wipe the surfaces dry.

## How to use the Accessories

### Steam gun

The steam gun can be used for the following applications without accessories:

- For removing slight creases from the hanging clothing items: Steam the clothing item from a distance of 10-20 cm.
- For wiping damp dust: Steam a cloth briefly and use it to wipe over the furniture.

### Spotlight nozzle

The spotlight nozzle is suitable for cleaning areas, joints, fittings, drains, sinks, WCs, blinds or radiators that are difficult to access. The closer the spotlight nozzle is to the soiled area, the greater the cleaning efficiency will be as the temperature and steam volume are at their highest at the nozzle opening. Larger lime deposits can be treated before steam cleaning with a suitable detergent. Allow the detergent to soak in for approx. 5 minutes and then steam it off.

1. Slide the spotlight nozzle onto the steam gun.

#### Illustration H

### Round brush (small)

The small round brush is used for cleaning stubborn dirt. Stubborn dirt can be removed more easily by brushing.

## ATTENTION

### Damaged surfaces

The brush may scratch sensitive surfaces.

It is not suitable for cleaning sensitive surfaces.

1. Fit the round brush to the spotlight nozzle.

#### Illustration I

### Round brush (large)

The large round brush is suitable for cleaning large rounded surfaces, e.g. wash basin, shower tray, bath tub, kitchen sink.

## ATTENTION

### Damaged surfaces

The brush may scratch sensitive surfaces.

It is not suitable for cleaning sensitive surfaces.

1. Fit the large round brush to the spotlight nozzle.

#### Illustration I

### Power nozzle

The power nozzle is used for cleaning stubborn dirt, blowing down corners, joints etc.

1. Install the power nozzle onto the spotlight nozzle according to the round brush.

#### Illustration I

### Manual nozzle

The manual nozzle is used for cleaning small areas that can be washed down, shower cubicles and mirrors.

1. Push the manual nozzle onto the steam gun according to the spotlight nozzle.

#### Illustration H

2. Pull the cover over the manual nozzle.

### Floor nozzle

The floor nozzle is used for cleaning washable wall and floor coverings e.g. stone floors, tiles and PVC floors.

## ATTENTION

### Damage due to build-up of steam

Heat and moisture can lead to damage.

Check the heat resistance and steam effect on an inconspicuous area using a minimal volume of steam prior to use.

#### Note

Detergent residue or care emulsions on the surface to be cleaned can lead to streaks during steam cleaning, which will disappear however once these have been used several times.

We recommend sweeping the floor or vacuum cleaning it before using the device. In this way the floor will be cleared of dirt and loose particles before the wet cleaning commences. Work slowly on surfaces that are heavily soiled so that the steam has longer to take effect.

1. Connect the extension tubes with the steam gun.

#### Illustration J

2. Push the floor nozzle onto the extension tube.

#### Illustration K

3. Fasten the floor cleaning cloth to the floor nozzle.
  - a Place the floor cleaning cloth with the hook and loop fastener strips pointing upwards on the floor.
  - b Place the floor nozzle onto the floor cleaning cloth, applying slight pressure.

#### Illustration L

The floor cleaning cloth will stick to the floor nozzle of its own accord due to the hook and loop fastener.

### Removing the floor cleaning cloth

1. Place one foot on the bottom corner of the floor cleaning cloth and lift the floor nozzle up.

#### Illustration L

#### Note

Initially, the floor cleaning cloth's hook and loop fastener strip is very strong and cannot be removed from the floor nozzle easily. After the floor cleaning cloth has been used several times and washed, it is easier to remove from the floor nozzle and it has reached the optimum adhesion.

### Parking the floor nozzle

1. Hang the floor nozzle in the park bracket during breaks in work.

#### Illustration Q

## Carpet glider

The carpet glider is used for freshening up carpets.

### ATTENTION

**Beware of damaging the carpet glider and carpet**  
Contamination on the carpet glider, as well as heat and moisture penetration, can result in the carpet being damaged.

Prior to the application, also check the heat resistance and impact of steam on the carpet at an insignificant spot using as small an amount of steam as possible. Observe the cleaning instructions from the carpet manufacturer.

Prior to using the carpet glider, make sure that the carpet has been vacuumed and that stains have been removed.

Prior to application and following operating pauses, remove any possible water accumulation (condensate) in the appliance by means of evaporating the condensate into a drain (without floor cleaning cloth / with accessories).

Only use the carpet glider with a floor cleaning cloth on the floor nozzle.

Steam clean with a weak steam stage when using the carpet glider.

In order to prevent too much moistening and to avoid the risk of damage due to temperature effects, do not direct the steam continuously onto one spot (maximum 5 seconds).

Do not use the carpet glider on deep-pile carpets.

### Fastening the carpet glider to the floor nozzle

1. For fastening the floor cleaning cloth to the floor nozzle, please refer to chapter *Floor nozzle*.

#### Illustration L

2. Using a little force, allow the floor nozzle to slide into the carpet glider and engage there.

#### Illustration M

3. Start cleaning the carpet.

### Removing the carpet glider from the floor nozzle

### ⚠ CAUTION

**Beware of burns to your feet**

The carpet glider can heat up during the steaming process.

Do not operate or remove the carpet glider bare-footed or using open sandals.

Only operate or remove the carpet glider using suitable footwear.

1. Press the strap on the carpet glider downwards using your toe cap.

2. Lift the floor nozzle upwards.

#### Illustration M

## Care and service

### Draining the water reservoir

### ATTENTION

**Device damage due to water putrefaction**

If the device is not put into operation for more than 2 months, the water in the reservoir may putrefy.

Drain the water reservoir before breaks in operation.

1. Press the Off switch.

The device has been switched off.

2. Pull the mains plug out of the socket.

3. Remove the accessories from the accessory holders.

4. Remove the decalcification cartridge from the device.

5. Drain the water reservoir.

### Illustration S

### Replacing the decalcification cartridge

### ATTENTION

**Device damage and shortened service life**

If the replacement intervals (indicator light) for the decalcification cartridge are not observed, there is a risk of device damage and the service life of the device may be shortened.

Observe the replacement intervals (indicator light).

#### Note

The replacement intervals depends on the local water hardness. Areas with hard water (e.g. III/IV) have a higher replacement interval than areas with soft water (e.g. I/II).

### Indicator lamp at end of the run time

The "decalcification cartridge indicator light" indicates when the decalcification cartridge has to be replaced:

- The indicator light flashes 2 hours before the run time expires.
- The indicator light flashes more quickly 1 hour before the run time expires.
- Once the run time for the decalcification cartridge has expired, the indicator light lights up constantly and the device switches off automatically in order to prevent device damage.

### Inserting the decalcification cartridge

### ATTENTION

**Device damage**

There is a risk of damage to the device if the used decalcification cartridge is re-used.

Work carefully in order to prevent mixing up the cartridges.

#### Note

When steaming for the first time after removing and re-inserting the decalcification cartridge, the steam jet may be weak or irregular, and individual drops of water may be expelled. The device requires a short running-in period in which the decalcification cartridge fills with water. The steam volume that is expelled increases constantly until the maximum steam volume has been reached after approx. 30 seconds.

1. Press the Off switch.

The device has been switched off.

2. Remove the decalcification cartridge.

3. Insert the new decalcification cartridge.

4. Press the On switch.

The device is switched on.

5. Press and hold the RESET key for 4 seconds.

The "replace decalcification cartridge" indicator light goes out and the run time for the decalcification cartridge starts again.

6. Allow the device to heat up.

7. Press and hold the steam lever for approximately 30 seconds to vent the decalcification cartridge.

### Setting the water hardness

### ATTENTION

**Device damage due to calcification**

Without a decalcification cartridge, the device may calcify if the water hardness is set incorrectly.

Always work with a decalcification cartridge.

Set the device to the local water hardness.

Set the device to the current water hardness before using it in an area with a different water hardness (e.g. after a move).

**Note**

Your water board or municipal utilities authority can provide information on hardness of tap water.

The water hardness is set using the RESET button. The water hardness setting is stored until a new setting (e.g. after a move) is made. The device is set to the highest water hardness (level IV) in the factory. The device indicates the set water hardness with flash pulses.

**Water hardness levels and flash pulses**

Hardness range	°dH	mmol/l	Number of flash pulses	Interval between flash pulses
I soft	0-7	0-1.3	1x	4 seconds
II Medium	7-14	1.3-2.5	2x	
III Hard	14-21	2.5-3.8	3x	
IV Very hard	>21	>3.8	4x	

**Note**

The anti-calcification effect of the decalcification cartridge is activated as soon as the device is filled with water and put into operation. Lime in the water is absorbed by the granulate in the decalcification cartridge. Additional descaling is not required.

**Note**

The granulate in the cartridge can discolour on contact with water due to the mineral content in the water, which is no cause for concern and has no negative effects on the device, cleaning work or the functionality of the cartridge.

**Note**

Do not pause for longer than 15 seconds when setting as the device will otherwise be set automatically to the last selected water hardness or the highest water hardness set during initial start-up.

1. Connect the mains plug.
2. Make sure that the device is switched off.
3. Press the RESET button and hold it while the device is switched on.

**Illustration G**

After approximately 2 seconds, the indicator light flashes and signals the current water hardness setting with the number of pulses.

4. Press the RESET key repeatedly to change the water hardness level.

**Note**

When the RESET key is pressed, the flash pulse for the water hardness level is not indicated.

5. Release the RESET key.  
The flash pulse for the set water hardness is indicated.
6. Repeat the process as necessary until the desired water hardness level has been achieved.
7. Press and hold the RESET key for 3 seconds to save the setting for the water hardness level.  
The indicator light for the water hardness lights up.

**Care of accessories**

(Accessories - depending on scope of delivery)

**Note**

The micro fibre cloths are not suitable for dryer.

**Note**

For optimum cleaning performance, we recommend machine washing the cloths once before first use. When washing, observe the notes on the washing tag. Do not use any liquid softeners as this will affect the ability of the cloths to pick up dirt.

1. Wash the floor cleaning cloths and covers at a max. temperature of 60 °C in the washing machine.

**Troubleshooting guide**

Malfunctions often have simple causes that you can remedy yourself using the following overview. When in doubt, or in the case of malfunctions not mentioned here, please contact your authorised Customer Service.

**⚠ WARNING**

**Risk of electric shock and burns**

Trying to eliminate faults while the appliance is connected to the mains or has not yet cooled down is always dangerous.

Remove the mains plug.

Allow the appliance to cool down.

**The water shortage indicator light flashes red**

The dry-run protection for the pump is deactivated.

1. Switch the device off and back on again.
2. Make sure that the decalcification cartridge has been inserted correctly and there is sufficient water in the reservoir.

**The water shortage indicator light lights up constantly in red**

No water in the water reservoir.

1. Top up the water reservoir, see chapter *Topping up the water*.

**The steam lever cannot be pressed**

The steam lever is locked with the child lock.

- Set the child lock (selector switch for steam volume) to the front.  
The steam lever is released.

**No / little steam although there is water in the reservoir**

The decalcification cartridge has not been inserted or has been inserted incorrectly.

- Insert the decalcification cartridge or insert it correctly.

The decalcification cartridge has been removed while topping up the water.

- Leave the decalcification cartridge in the device when topping up.

New decalcification cartridge has been inserted.

- Press and hold the steam lever constantly.  
The full steam output is reached after approximately 30 seconds.

**Red indicator light "replace descaling cartridge" lights up / flashes**

Run time of the decalcification cartridge ends soon.

- Insert the new decalcification cartridge and reset the maintenance indicator, see chapter *Replacing the decalcification cartridge*.

The RESET key was not pressed after replacement of the decalcification cartridge.

- Press and hold the RESET key for 4 seconds after inserting the decalcification cartridge, see chapter *Replacing the decalcification cartridge*.

**Device switches off automatically**

Run time for the decalcification cartridge has expired

- Insert the new decalcification cartridge and reset the maintenance indicator, see chapter *Replacing the decalcification cartridge*.



The RESET key was not pressed after replacement of the decalcification cartridge.

- Press and hold the RESET key for 4 seconds after inserting the decalcification cartridge, see chapter *Replacing the decalcification cartridge*.

## Technical data

### Electrical connection

Voltage	V	220-240
Phase	~	1
Frequency	Hz	50-60
Protection class		IPX4
Protection category		I

### Performance data

Heating capacity	W	1900
Maximum operating pressure	MPa	0.35
Heating-up time	Seconds	30
Continuous steaming	g/min	40
Maximum steam blast	g/min	100

### Filling quantity

Water reservoir	l	1.0
-----------------	---	-----

### Dimensions and weights

Weight (without accessories)	kg	3.2
Length	mm	360
Width	mm	236
Height	mm	252

Subject to technical modifications.

## Contenu

Remarques générales .....	17
Utilisation conforme .....	17
Protection de l'environnement .....	17
Accessoires et pièces de rechange .....	17
Etendue de livraison .....	17
Garantie .....	17
Dispositifs de sécurité .....	17
Description de l'appareil .....	18
Première mise en service .....	18
Montage .....	18
Utilisation .....	19
Consignes d'utilisation importantes .....	20
Utilisation des accessoires .....	20
Entretien et maintenance .....	21
Dépannage en cas de pannes .....	22
Caractéristiques techniques .....	23

## Remarques générales



Veillez lire le présent le manuel d'instructions original et les consignes de sécurité jointes avant la première utilisation de l'appareil. Suivez ces instructions. Conservez les deux manuels pour une utilisation ultérieure ou pour le propriétaire suivant.

## Utilisation conforme

Utilisez l'appareil uniquement dans pour votre ménage. L'appareil est conçu pour le nettoyage à la vapeur et

peut être utilisé avec les accessoires appropriés, tel qu'il est décrit dans cette notice d'utilisation. Les détergents ne sont pas nécessaires. Respectez les consignes de sécurité.

## Protection de l'environnement



Les matériaux d'emballage sont recyclables. Veuillez éliminer les emballages dans le respect de l'environnement.



Les appareils électriques et électroniques contiennent des matériaux précieux recyclables et souvent des composants tels que des piles, batteries ou de l'huile représentant un danger potentiel pour la santé humaine et l'environnement, s'ils ne sont pas manipulés ou éliminés correctement. Ces composants sont cependant nécessaires pour le fonctionnement correct de l'appareil. Les appareils marqués par ce symbole ne doivent pas être jetés dans les ordures ménagères.

## Remarques concernant les matières composantes (REACH)

Les informations actuelles concernant les matières composantes sont disponibles sous : [www.kaercher.de/REACH](http://www.kaercher.de/REACH)

## Accessoires et pièces de rechange

Utiliser exclusivement des accessoires et pièces de rechange originaux. Ceux-ci garantissent le fonctionnement sûr et sans défaut de votre appareil.

Des informations sur les accessoires et pièces de rechange sont disponibles sur le site Internet [www.kaercher.com](http://www.kaercher.com).

## Etendue de livraison

L'étendue de livraison de l'appareil est illustrée sur l'emballage. Lors du déballeage, vérifiez que le contenu de la livraison est complet. Si un accessoire manque ou en cas de dommage dû au transport, veuillez informer votre distributeur.

## Garantie

Les conditions de garantie publiées par notre société commerciale compétente s'appliquent dans chaque pays. Nous remédions gratuitement aux défauts possibles sur votre appareil dans la durée de garantie dans la mesure où la cause du défaut est un vice de matériau ou de fabrication. En cas de garantie, veuillez vous adresser à votre distributeur ou au point de service après-vente autorisé le plus proche avec la facture d'achat.

(Voir l'adresse au dos)

## Dispositifs de sécurité

### ⚠ PRÉCAUTION

**Dispositifs de sécurité manquants ou modifiés**

Les dispositifs de sécurité servent à vous protéger.



Ne modifiez, ni ne contournez jamais les dispositifs de sécurité.

## Symboles sur l'appareil

(Selon le type de l'appareil)



Risque de brûlures, la surface de l'appareil devient très chaude pendant l'exploitation.

	Risque de brûlures avec la vapeur
	Lire le manuel d'utilisation
<b>USE WATER ONLY</b>	Remplir uniquement de l'eau <b>sans additifs</b> dans le réservoir d'eau

### Régulateur de pression

Si une pression trop élevée devait se produire en cas de défaut, une soupape de sécurité assure son évacuation à l'air libre.

### Fusible

Le fusible permet d'éviter une surchauffe de l'appareil. Le fusible coupe l'appareil du secteur en cas de surchauffe.

Avant de remettre l'appareil en service, adressez-vous au service après-vente KÄRCHER compétent.

### Description de l'appareil

Le présent manuel d'utilisation décrit l'équipement complet. Le contenu de la livraison varie selon les modèles (voir l'emballage).

**Pour les figures, voir la page des graphiques.**

#### Illustration A

- ① Cartouche de détartrage
- ② Orifice de remplissage de l'eau
- ③ Poignée de transport
- ④ Support pour accessoires
- ⑤ Afficheur
- ⑥ Témoin lumineux (vert) - Tension du secteur disponible
- ⑦ Témoin lumineux (rouge) - Manque d'eau
- ⑧ Témoin lumineux (rouge) - Remplacement de la cartouche de détartrage.
- ⑨ Touche RESET - Réglage de la dureté de l'eau.
- ⑩ Interrupteur - Marche
- ⑪ Interrupteur - Arrêt
- ⑫ Gardiennage de parking pour buse pour sol
- ⑬ Câble d'alimentation électrique avec fiche secteur
- ⑭ Roues (2 pièces)
- ⑮ Roue directionnelle
- ⑯ Poignée vapeur
- ⑰ Manette vapeur
- ⑱ Touche de déverrouillage
- ⑲ Sélecteur du débit de vapeur (sécurité enfants)
- ⑳ Flexible vapeur
- ㉑ Buse à jet crayon
- ㉒ Brosse ronde (petite, noire)
- ㉓ \*\* Brosse ronde (petite, jaune)
- ㉔ \*\* Buse « Power »

- ㉕ \*\* Brosse ronde (grande)
- ㉖ Suceur à main
- ㉗ Revêtement microfibre pour suceur à main
- ㉘ Tubes de rallonge (2 pièces)
- ㉙ Touche de déverrouillage
- ㉚ Buse pour sol
- ㉛ Bande agrippante
- ㉜ Chiffon de sol microfibre (1 pièce)
- ㉝ \*\* Chiffon de sol microfibre (2 pièces)
- ㉞ \*\* Patin à moquette

\*\* Option

### Première mise en service

#### ATTENTION

**Endommagement de l'appareil dû à des dépôts de tartre**

*La cartouche de détartrage ne fonctionne de manière optimale que si l'appareil a été adapté à la dureté de l'eau locale avant la 1re mise en service.*

*Régler l'appareil en fonction de la dureté de l'eau locale. Lorsque l'appareil est utilisé dans une zone présentant une dureté d'eau différente (p. ex. après un déménagement), le régler sur la dureté de l'eau locale.*

1. Placer la cartouche de détartrage dans l'ouverture et l'y presser fermement.

#### Illustration C

2. Régler la dureté de l'eau, voir le chapitre *Réglage de la dureté de l'eau*.

### Montage

#### Montage des accessoires

1. Mettre la roue directionnelle et les roues en place et les enclencher.

#### Illustration B

2. Faire glisser l'extrémité ouverte de l'accessoire sur la poignée vapeur jusqu'à ce que la touche de déverrouillage de la poignée vapeur s'enclenche.

#### Illustration H

3. Faire glisser l'extrémité ouverte de l'accessoire sur la buse à jet crayon.

#### Illustration I

4. Relier les tubes de rallonge avec la poignée vapeur.
  - a Pousser le 1er tube de rallonge sur la poignée vapeur jusqu'à ce que la touche de déverrouillage de la poignée vapeur s'enclenche. Le tube de raccordement est raccordé.
  - b Pousser le 2e tube de rallonge sur le 1er tube de rallonge. Les tubes de raccordement sont raccordés.

#### Illustration J

5. Faire glisser l'accessoire et/ou la buse pour sol sur l'extrémité libre du tube de rallonge.

#### Illustration K

L'accessoire est raccordé.

#### Démontage des accessoires

1. Pousser le sélecteur de débit de vapeur vers l'arrière. La manette vapeur est verrouillée.

- Appuyer sur la touche de déverrouillage et séparer les pièces.

#### Illustration N

## Utilisation

### Remplissage d'eau

Le réservoir d'eau peut être rempli à tout moment.

### ATTENTION

#### Dommages sur l'appareil

*Une eau inappropriée peut boucher les buses ou endommager l'indicateur de niveau d'eau.*

*Ne pas remplir d'eau de condensation du sècheur à linge.*

*Ne pas remplir d'eau de pluie récupérée.*

*Ne pas remplir de détergent ou d'autres additifs (des parfums p. ex.).*

- Remplir au maximum 1 l d'eau potable.

#### Illustration D

### Allumage de l'appareil

### ATTENTION

#### Détérioration de l'appareil due à une dureté de l'eau mal réglée

*La cartouche de détartrage ne fonctionne de manière optimale que si l'appareil est adapté à la dureté de l'eau locale. L'appareil peut s'entartrer si la dureté de l'eau est mal réglée.*

*Adapter l'appareil à la dureté de l'eau locale avant la 1re mise en service, voir le chapitre Réglage de la dureté de l'eau.*

#### Remarque

*Lors de la 1re vapeur après retrait et remise en place de la cartouche de détartrage, le pic de vapeur peut être faible ou irrégulier, quelques gouttes sont susceptibles de s'écouler. L'appareil nécessite une brève durée de démarrage au cours de laquelle la cartouche de détartrage se remplit d'eau. Le débit de vapeur qui s'écoule s'accroît continuellement jusqu'à ce que le débit maximal soit atteint, après env. 30 secondes.*

- Placer l'appareil sur une base solide.
- Brancher la fiche dans une prise de courant.
  - Appuyer sur l'interrupteur « Ein » (Marche).

#### Illustration E



- Le témoin lumineux vert du chauffage s'allume.

L'appareil est opérationnel au bout de 30 secondes.

#### Illustration F

### Régulation du débit de vapeur

Le sélecteur du débit de vapeur permet de régler le débit de vapeur qui s'écoule. Le sélecteur présente 3 positions :

	Débit de vapeur maximum
	Débit de vapeur réduit
	Aucune sécurité vapeur/enfants <b>Remarque</b> <i>Dans cette position, il n'est pas possible d'actionner la manette vapeur.</i>

- Régler le sélecteur de débit de vapeur sur le débit de vapeur nécessaire.
- Actionner la manette vapeur.

- Avant de commencer à nettoyer, diriger la poignée vapeur vers un chiffon jusqu'à ce que la vapeur s'écoule régulièrement.

### Rajouter de l'eau

Le témoin lumineux Manque d'eau est allumé en permanence en cas de manque d'eau.

Pour que la puissance de vaporisation soit constante, remplir l'eau par le biais du couvercle de la cartouche de détartrage. La cartouche de détartrage reste fixée sur l'appareil lorsque de l'eau est ajoutée.

#### Remarque

*L'appareil est équipé d'une protection contre la marche à sec de la pompe. Si la pompe marche à sec pendant une longue durée, p. ex. parce que la cartouche de détartrage n'est pas bien en place, elle s'arrête et le témoin lumineux de manque d'eau rouge clignote.*

*L'appareil doit être mis hors et sous tension pour pouvoir être utilisé. Lors de cette opération, s'assurer que la cartouche est bien en place et qu'il y a suffisamment d'eau dans le réservoir.*

- Remplir au maximum 1 litre d'eau potable dans le réservoir d'eau via le couvercle de la cartouche de détartrage.

Le témoin lumineux de manque d'eau rouge s'éteint.

### Interrompre le fonctionnement

Pour économiser de l'énergie, il est conseillé d'éteindre l'appareil lors de pauses de fonctionnement supérieures à 20 minutes.

- Appuyer sur l'interrupteur « Aus » (Arrêt).

### Éteindre l'appareil

- Appuyer sur l'interrupteur « Aus » (Arrêt).

#### Illustration O

L'appareil est hors tension.

- Appuyer sur la manette vapeur jusqu'à ce qu'il ne s'échappe plus de vapeur.

#### Illustration P

La chaudière à vapeur est hors pression.

- Pousser la sécurité enfants (sélecteur de débit de vapeur) vers l'arrière.  
La manette vapeur est verrouillée.
- Débrancher la fiche secteur de la prise de courant.

### ATTENTION

**Endommagement de l'appareil dû à de l'eau croupie**  
*L'eau contenue dans le réservoir peut croupir si l'appareil n'est pas utilisé pendant plus de 2 mois.*

*Vider le réservoir d'eau avant les pauses de fonctionnement.*

- Vider le réservoir d'eau.

#### Illustration S

### Rangement de l'appareil

- Placer les tubes de rallonge dans les gros supports d'accessoires.
- Enficher le suceur à main et la buse à jet crayon sur respectivement un tube de rallonge.
- Fixer la grosse brosse ronde sur la buse à jet crayon.
- Enficher la petite brosse ronde et les buses dans les supports centraux des accessoires.
- Suspendre la buse pour sol dans le gardiennage de parking.

#### Illustration Q

- Enrouler le flexible vapeur sur les tubes de rallonge et enficher la poignée vapeur dans la buse pour sol.

#### Illustration R

7. Enrouler le câble d'alimentation autour des tubes de rallonge.
8. Stocker l'appareil dans un endroit sec et protégé du gel.

## Consignes d'utilisation importantes

### Nettoyer les surfaces au sol

Nous recommandons de balayer ou d'aspirer le sol avant d'utiliser l'appareil. Ainsi, le sol est déjà libéré des salissures et des particules avant le nettoyage humide.

### Rafraîchissement des textiles

Avant un traitement avec l'appareil, toujours vérifier la compatibilité des textiles sur un emplacement caché : Imprégner le textile de vapeur, le laisser sécher et vérifier ensuite s'il y a modification de la couleur ou de la forme.

### Nettoyage des surfaces revêtues ou peintes

#### ATTENTION

##### Surfaces endommagées

*La vapeur peut décoller la cire, le lustrant pour meubles, les revêtements synthétiques ou la couleur et la baguette de lisière des bords.*

*Ne dirigez pas la vapeur sur les bords collés, au risque de détacher la baguette de lisière.*

*N'utilisez pas l'appareil pour nettoyer les sols en bois ou les parquets non vitrifiés.*

*N'utilisez pas l'appareil pour nettoyer les surfaces peintes ou à revêtement synthétique tel que p. ex. les meubles de cuisine ou de maison, portes ou parquets.*

1. Pour nettoyer ces surfaces, imprégner légèrement de vapeur un chiffon et essuyer les surfaces.

### Nettoyage du verre

#### ATTENTION

##### Bris de verre et surfaces endommagées

*La vapeur peut endommager les emplacement scellés du cadre de fenêtre et entraîner, à basse température extérieure, des tensions sur la surface des vitres et par conséquent un bris de verre.*

*Ne dirigez pas le jet de vapeur sur les emplacement scellés du cadre de fenêtre.*

*À basse température extérieure, réchauffez les vitres de la fenêtre en évaporant légèrement toute la surface du verre.*

- Nettoyer la surface de fenêtre avec le suceur à main et le revêtement. Pour retirer l'eau, utiliser une raclette pour vitres ou essuyer les surfaces à sec.

## Utilisation des accessoires

### Poignée vapeur

La poignée vapeur peut être utilisée sans accessoire pour les domaines d'application suivants :

- Pour enlever les plis légers sur les vêtements suspendus : vaporiser le vêtement à une distance de 10 à 20 cm.
- Pour essuyer la poussière humide : imprégner légèrement de vapeur un chiffon et le passer sur les meubles.

### Buse à jet crayon

La buse à jet crayon convient pour le nettoyage des emplacements difficilement accessibles, joints, robinetterie, déversoirs, lavabos, WC, stores à lamelles ou radiateurs. Plus la buse à jet crayon est près de l'emplacement encrassé, plus grand est l'effet de nettoyage,

car la température et le débit de vapeur sur la sortie de buse sont au maximum. Les dépôts calcaires tenaces peuvent être traités avec un détergent approprié avant le nettoyage vapeur. Laisser agir le détergent env. 5 minutes et vaporiser ensuite.

1. Pousser la buse à jet crayon sur la poignée vapeur.

#### Illustration H

### Brosse ronde (petite)

La petite brosse ronde convient pour le nettoyage des taches tenaces. Le brossage permet d'éliminer plus facilement les taches tenaces.

#### ATTENTION

##### Surfaces endommagées

*La brosse risque de rayer les surfaces sensibles.*

*Non approprié pour le nettoyage des surfaces délicates.*

1. Monter la petite brosse ronde sur la buse à jet crayon.

#### Illustration I

### Brosse ronde (grosse)

La grosse Brosse ronde convient pour nettoyer de grandes surfaces arrondies, p. ex. des lavabos, des bacs de douche, des baignoires, des éviers.

#### ATTENTION

##### Surfaces endommagées

*La brosse risque de rayer les surfaces sensibles.*

*Non approprié pour le nettoyage des surfaces délicates.*

1. Monter la grosse brosse ronde sur la buse à jet crayon.

#### Illustration I

### Buse « Power »

La buse « Power » convient pour le nettoyage des taches tenaces, le soufflage des coins, joints, etc.

1. Monter la buse « Power » sur la buse à jet crayon comme pour la brosse ronde.

#### Illustration I

### Suceur à main

Le suceur à main convient pour nettoyer les petites surfaces lavables, cabines de douche et miroirs.

1. Pousser le suceur à main de la buse à jet crayon sur la poignée vapeur.

#### Illustration H

2. Enfiler le revêtement sur le suceur à main.

### Buse pour sol

La buse pour sol convient pour nettoyer les revêtements de mur et de sol lavables, p. ex. les sols en pierre, carreaux et sols en PVC.

#### ATTENTION

##### Dégâts causés par l'imprégnation de vapeur

*La chaleur et l'humidification peuvent causer des dégâts.*

*Vérifier, avant l'utilisation, la résistance à la chaleur et à l'imprégnation de vapeur à un endroit dissimulé, à l'aide du plus petit débit de vapeur.*

##### Remarque

*Les résidus de détergent ou les émulsions d'entretien sur la surface à nettoyer peuvent entraîner des salissures lors du nettoyage vapeur, lesquelles disparaissent néanmoins après plusieurs applications.*

Nous recommandons de balayer ou d'aspirer le sol avant d'utiliser l'appareil. Ainsi, le sol est déjà libéré des salissures et des particules avant le nettoyage humide. Travailler lentement sur les surfaces encrassées pour que la valeur puisse agir plus longtemps.

1. Relier les tubes de rallonge avec la poignée vapeur.

#### Illustration J

2. Pousser la buse pour sol sur le tube de rallonge.

#### Illustration K

3. Fixer la serpillière sur la buse pour sol.
  - a Placer la serpillière sur le sol avec les bandes agrippantes vers le haut.
  - b Placer la buse pour sol sur la serpillière avec une légère pression.

#### Illustration L

La serpillière adhère d'elle-même sur la buse pour sol grâce à la fixation agrippante.

#### Retirer la serpillière

1. Mettre un pied sur la languette de la serpillière et lever la buse pour sol vers le haut.

#### Illustration L

#### Remarque

*Au début, la bande agrippante de la serpillière est très raide et il est possible qu'elle se laisse difficilement retirer de la buse pour sol. Après plusieurs utilisations et lavages de la serpillière, celle-ci se retire aisément de la buse pour sol et a atteint l'adhérence optimale.*

#### Garer la buse pour sol

1. Lorsque le travail est interrompu, suspendre la buse pour sol dans le gardiennage de parking.

#### Illustration Q

#### Patin à moquette

Les tapis peuvent être rafraîchis par le patin à moquette.

### ATTENTION

#### Dommages sur le patin à moquette et le tapis

*Les encrassements sur le patin à moquette ainsi que la chaleur et l'accumulation d'humidité peuvent entraîner des dommages sur le tapis.*

*Vérifier, avant l'utilisation, la résistance à la chaleur et l'imprégnation de vapeur sur le tapis, à un endroit dissimulé, à l'aide du plus petit débit de vapeur.*

*Respecter les consignes de nettoyage du fabricant du tapis.*

*S'assurer que le tapis puisse être aspiré et que les tâches ont été enlevées avant l'utilisation du patin à moquette.*

*Retirer les éventuelles accumulations d'eau (condensat) dans l'appareil, avant l'utilisation et après les pauses de fonctionnement, en vaporisant dans un écoulement (sans serpillière / avec accessoires).*

*Utiliser le patin à moquette exclusivement avec une serpillière sur la buse pour sol.*

*Réaliser le nettoyage vapeur en utilisant le patin à moquette et le mode vapeur bas.*

*Ne pas orienter la vapeur en continu sur le même endroit (maximum 5 secondes) pour éviter une forte imprégnation et le risque de dommages dus à l'effet de la température.*

*Ne pas utiliser le patin à moquette sur des tapis épais.*

#### Fixer le patin à moquette à la buse pour sol

1. Fixer la serpillière à la buse pour sol, voir le chapitre Buse pour sol.

#### Illustration L

2. Faire glisser et enclencher la buse pour sol dans le patin à moquette avec une légère pression.

#### Illustration M

3. Commencer le nettoyage de tapis.

#### Retirer le patin à moquette de la buse pour sol

### ⚠ PRÉCAUTION

#### Brûlures au pied

*Le patin à moquette peut s'échauffer lors de la vaporisation.*

*Ne pas utiliser, ni retirer, le patin à moquette pieds nus ou avec des sandalettes.*

*Utiliser et retirer le patin à moquette uniquement avec des chaussures adaptées.*

1. Appuyer la languette du patin à moquette vers le bas avec la pointe de la chaussure.
2. Lever la buse pour sol vers le haut.

#### Illustration M

### Entretien et maintenance

#### Vidange du réservoir d'eau

### ATTENTION

#### Endommagement de l'appareil dû à de l'eau croupie

*L'eau contenue dans le réservoir peut croupir si l'appareil n'est pas utilisé pendant plus de 2 mois.*

*Vider le réservoir d'eau avant les pauses de fonctionnement.*

1. Appuyer sur l'interrupteur « Aus » (Arrêt). L'appareil est hors tension.
2. Retirer la fiche de la prise du réseau.
3. Sortir l'accessoire du porte-accessoires.
4. Sortir la cartouche de détartrage de l'appareil.
5. Vider le réservoir d'eau.

#### Illustration S

#### Remplacement de la cartouche de détartrage

### ATTENTION

#### Endommagement de l'appareil et durée de vie raccourcie

*Le non respect des intervalles de remplacement (indicateur par témoin lumineux) de la cartouche de détartrage peut provoquer des dommages sur l'appareil et réduire sa durée de vie.*

*Respecter les intervalles de remplacement (indicateur par témoin lumineux).*

#### Remarque

*Les intervalles de remplacement dépendent de la dureté de l'eau locale. L'intervalle est plus fréquent dans les zones présentant une eau dure (p. ex. III/IV) que dans celles présentant une eau douce (p. ex. I/II).*

#### Affichage par témoin lumineux à la fin de la durée de marche

La nécessité de remplacer la cartouche de détartrage est indiquée de la manière suivante via le « Témoin lumineux de la cartouche de détartrage » :

- le témoin lumineux clignote 2 heures avant la fin de la durée de marche.
- le témoin lumineux clignote plus rapidement 1 heure avant la fin de la durée de marche.
- Lorsque la durée de marche de la cartouche de détartrage est écoulée, le témoin lumineux est allumée en permanence et l'appareil s'arrête automatiquement pour éviter un endommagement.

#### Mise en place de la cartouche de détartrage

### ATTENTION

#### Dommages de l'appareil

*L'appareil peut être endommagé si la cartouche de détartrage usée est remise en place.*

*Travailler soigneusement pour éviter de confondre les cartouches.*

### Remarque

Lors de la 1<sup>re</sup> vapeur après retrait et remise en place de la cartouche de détartrage, le pic de vapeur peut être faible ou irrégulier, quelques gouttes sont susceptibles de s'écouler. L'appareil nécessite une brève durée de démarrage au cours de laquelle la cartouche de détartrage se remplit d'eau. Le débit de vapeur qui s'écoule s'accroît continuellement jusqu'à ce que le débit maximal soit atteint, après env. 30 secondes.

1. Actionner l'interrupteur « Aus » (Arrêt).  
L'appareil est hors tension.
2. Retirer la cartouche de détartrage.
3. Mettre une nouvelle cartouche de détartrage en place.
4. Actionner l'interrupteur « Ein » (Marche).  
L'appareil est sous tension.
5. Maintenir la touche RESET appuyée pendant 4 secondes.  
Le témoin lumineux « Remplacement cartouche de détartrage » s'éteint et la durée de marche de la cartouche de détartrage repart dès le début.
6. Laisser chauffer l'appareil.
7. Maintenir la manette vapeur appuyée pendant 30 secondes pour purger la cartouche de détartrage.

### Réglage de la dureté de l'eau

#### ATTENTION

#### Endommagement de l'appareil dû à des dépôts de tartre

Sans cartouche de détartrage, l'appareil peut s'entartre si la dureté de l'eau est mal réglée.

Travailler toujours avec une cartouche de détartrage en place.

Régler l'appareil en fonction de la dureté de l'eau locale. Lorsque l'appareil est utilisé avec une dureté d'eau différente (p. ex. après un déménagement), le régler sur la dureté de l'eau locale.

#### Remarque

L'administration des eaux ou les services publics municipaux donnent des renseignements sur la dureté de l'eau potable.

La dureté de l'eau est réglée via la touche RESET. Le réglage de la dureté de l'eau reste mémorisé jusqu'à ce qu'un nouveau réglage soit effectué (p. ex., après un déménagement). L'appareil est réglé en usine sur la dureté d'eau maximale (niveau IV). L'appareil indique la dureté de l'eau réglée par des impulsions clignotantes.

#### Niveaux de dureté de l'eau et impulsions clignotantes

Plage de dureté	°dH	mmol/l	Nombre d'impulsions clignotantes	Espace-ment des impulsions clignotantes
I douce	0-7	0-1.3	1x	4 secondes
II moyenne	7-14	1,3-2.5	2x	
III dure	14-21	2,5-3.8	3x	
IV très dure	>21	>3,8	4x	

#### Remarque

L'effet anti-calcaire de la cartouche de détartrage est activé dès que l'appareil est rempli d'eau et mis en service. Le calcaire contenu dans l'eau est absorbé par les

granulés de la cartouche de détartrage. Un détartrage supplémentaire n'est pas nécessaire.

#### Remarque

Les granulés dans la cartouche peuvent changer de couleur après contact avec l'eau, cela dépend de la teneur en minéraux dans l'eau. Cette coloration n'a aucun effet négatif sur l'appareil, sur les tâches de nettoyage ou le fonctionnement de la cartouche de détartrage.

#### Remarque

Pendant le réglage, ne pas faire de pause supérieure à 15 secondes, car l'appareil reprend sinon automatiquement la dernière dureté de l'eau réglée ou la plus élevée définie pour la première mise en service.

1. Brancher la fiche secteur.
2. S'assurer que l'appareil est hors tension.
3. Actionner la touche RESET et la maintenir appuyée lors de la mise sous tension de l'appareil.

#### Illustration G

Le témoin lumineux clignote au bout de 2 secondes et signale, par le nombre d'impulsions, le réglage actuel de la dureté de l'eau.

4. Actionner de nouveau la touche RESET pour modifier la dureté de l'eau.

#### Remarque

Lorsque la touche RESET est actionnée, l'impulsion clignotante du niveau de dureté de l'eau n'est pas indiquée.

5. Relâcher la touche RESET.  
L'impulsion clignotante de la dureté de l'eau réglée est indiquée.
6. Si nécessaire, répéter l'opération jusqu'à ce que la dureté de l'eau souhaitée soit obtenue.
7. Maintenir la touche RESET appuyée pendant 3 secondes pour mémoriser le réglage de la dureté de l'eau.  
Le témoin lumineux de la dureté de l'eau s'allume.

### Entretien des accessoires

(accessoire - en fonction de l'étendue de livraison)

#### Remarque

Les chiffons microfibre ne sont pas adaptés pour le séchoir.

#### Remarque

Pour une efficacité de nettoyage optimale, nous recommandons de laver les chiffons une fois en machine avant leur première utilisation.

Pour laver, tenir compte des indications sur la notice de lavage. Ne pas utiliser d'adoucissant textile afin que les chiffons puissent bien absorber les salissures.

1. Laver les serpillières et revêtements à 60 ° max. en machine à laver.

### Dépannage en cas de pannes

Les pannes ont souvent des causes simples qui peuvent être éliminées soi-même à l'aide de l'aperçu suivant. En cas de doute, ou en absence de mention des pannes, veuillez vous adresser au service client autorisé.

#### ⚠ AVERTISSEMENT

#### Risque d'électrocution et de brûlures

Tant que l'appareil est raccordé au réseau ou qu'il n'est pas encore refroidi, le dépannage est dangereux.

Débrancher la fiche secteur.

Laissez l'appareil refroidir.

Le témoin lumineux de manque d'eau clignote en rouge.

La protection contre la marche à sec de la pompe est activée.

1. Éteindre, puis rallumer l'appareil.
2. S'assurer que la cartouche de détartrage est bien en place et que le réservoir contient suffisamment d'eau.

#### Le témoin lumineux de manque d'eau est allumé en permanence.

Le réservoir d'eau est vide.

1. Rajouter de l'eau dans le réservoir, voir le chapitre *Rajouter de l'eau*.

#### Impossible d'appuyer sur la manette vapeur

La manette vapeur est protégée par la sécurité enfants.

- Pousser la sécurité enfants (sélecteur de débit de vapeur) vers l'avant.  
La manette vapeur est déverrouillée.

#### Pas/peu de vapeur malgré un remplissage suffisant du réservoir

La cartouche de détartrage n'a pas été correctement mise en place ou ne l'est pas.

- Mettre la cartouche de détartrage en place ou correctement.

La cartouche de détartrage a été enlevée en cours de remplissage de l'eau.

- Laisser la cartouche de détartrage dans l'appareil pendant le remplissage de l'eau.

Une nouvelle cartouche de détartrage a été mise en place.

- Maintenir la manette vapeur appuyée en permanence.  
La puissance de vaporisation maximale est obtenue au bout de 30 secondes.

#### Le témoin lumineux rouge « Remplacement de la cartouche de détartrage » s'allume/clignote

La durée de marche de la cartouche de détartrage arrive à terme.

- Mettre une nouvelle cartouche de détartrage en place et réinitialiser l'indicateur de maintenance, voir le chapitre *Remplacement de la cartouche de détartrage*.

La touche RESET n'a pas été actionnée après le remplacement de la cartouche de détartrage.

- Actionner la touche RESET pendant 4 secondes après la mise en place de la cartouche de détartrage, voir le chapitre *Remplacement de la cartouche de détartrage*.

#### L'appareil s'arrête tout seul

La durée de marche de la cartouche de détartrage est arrivée à terme.

- Mettre une nouvelle cartouche de détartrage en place et réinitialiser l'indicateur de maintenance, voir le chapitre *Remplacement de la cartouche de détartrage*.

La touche RESET n'a pas été actionnée après le remplacement de la cartouche de détartrage.

- Actionner la touche RESET pendant 4 secondes après la mise en place de la cartouche de détartrage, voir le chapitre *Remplacement de la cartouche de détartrage*.

## Caractéristiques techniques

### Raccordement électrique

Tension	V	220-240
Phase	~	1
Fréquence	Hz	50-60
Type de protection		IPX4

Classe de protection		I
<b>Caractéristiques de puissance</b>		
Puissance de chauffe	W	1900
Pression de service maximale	MPa	0,35
Durée de chauffage	se- condes	30
Vaporisation permanente	g/min	40
Pic de vapeur maximal	g/min	100
<b>Volume de remplissage</b>		
Réservoir d'eau	l	1,0
<b>Dimensions et poids</b>		
Poids (sans accessoires)	kg	3,2
Longueur	mm	360
Largeur	mm	236
Hauteur	mm	252

Sous réserve de modifications techniques.

## Indice

Avvertenze generali .....	23
Impiego conforme alla destinazione.....	23
Tutela dell'ambiente .....	23
Accessori e ricambi .....	24
Volume di fornitura .....	24
Garanzia.....	24
Dispositivi di sicurezza .....	24
Descrizione dell'apparecchio .....	24
Prima messa in funzione.....	25
Montaggio .....	25
Messa in funzione .....	25
Istruzioni d'uso importanti .....	26
Uso degli accessori .....	26
Cura e manutenzione .....	28
Aiuto in caso di guasti .....	29
Dati tecnici.....	29

## Avvertenze generali



Prima di utilizzare l'apparecchio per la prima volta, leggere le presenti istruzioni per l'uso originali e le allegate avvertenze di sicurezza. Agire secondo quanto indicato nelle istruzioni.

conservare entrambi i libretti per un uso futuro o per un successivo proprietario.

## Impiego conforme alla destinazione

Questo apparecchio è destinato esclusivamente all'uso domestico. L'apparecchio è per la pulizia a vapore e può essere utilizzato con accessori adeguati, come descritto nel presente manuale. Non sono necessari detersivi. Osservare le avvertenze di sicurezza.

## Tutela dell'ambiente



I materiali di imballaggio sono riciclabili. Smaltire gli imballaggi nel rispetto dell'ambiente.



Gli apparecchi elettrici ed elettronici contengono materiali riciclabili preziosi e, spesso, componenti come batterie, accumulatori oppure olio che, se usati o smaltiti non correttamente, possono costituire un potenziale pericolo per la salute umana e per l'ambiente. Questi componenti sono tuttavia necessari per un corretto funzionamento dell'apparecchio. Gli ap-

parecchi contrassegnati con questo simbolo non devono essere smaltiti con i rifiuti domestici.

### Avvertenze sulle sostanze componenti (REACH)

Per informazioni aggiornate sulle sostanze componenti si veda: [www.kaercher.de/REACH](http://www.kaercher.de/REACH)

## Accessori e ricambi

Utilizzando solamente accessori e ricambi originali, si garantisce un funzionamento sicuro e privo di disturbi dell'apparecchio.

Si possono trovare informazioni riguardo ad accessori e ricambi su [www.kaercher.com](http://www.kaercher.com).

## Volume di fornitura

Il volume di fornitura dell'apparecchio è riportato sulla confezione. Disimballare la confezione e controllare che il contenuto sia completo. In caso di accessori mancanti o danni dovuti al trasporto si prega di contattare il rivenditore.

## Garanzia

In ogni Paese, valgono le condizioni di garanzia rilasciate dalla nostra società di vendita competente. Entro il termine di garanzia eliminiamo gratuitamente eventuali guasti all'apparecchio, se causati da difetto del materiale o di produzione. Nei casi previsti dalla garanzia si prega di rivolgersi al proprio rivenditore, oppure al più vicino centro di assistenza autorizzato, esibendo lo scontrino di acquisto. (Indirizzo vedi retro)

## Dispositivi di sicurezza

### ⚠ PRUDENZA



#### Dispositivi di sicurezza mancanti o modificati

I dispositivi di sicurezza sono pensati per proteggere l'utilizzatore.

Non modificare né aggirare mai i dispositivi di sicurezza.

### Simboli riportati sull'apparecchio

(A seconda del tipo di apparecchio)

	Pericolo di ustione, la superficie dell'apparecchio si riscalda molto durante l'utilizzo
	Pericolo di ustione attraverso il vapore
	Leggere le istruzioni per l'uso
<b>USE WATER ONLY</b>	Riempire il serbatoio dell'acqua solo con acqua <b>senza additivi</b>

### Regolatore di pressione

Se in caso di errore dovesse crearsi un'elevata pressione eccessiva, è presente una valvola di sicurezza che provvede a scaricarla nell'ambiente.

### Valvola fusibile

La valvola fusibile impedisce all'apparecchio di surriscaldarsi. Se l'apparecchio si surriscalda, la valvola fusibile lo stacca dalla rete elettrica, Prima della rimessa in funzione dell'apparecchio, rivolgersi al Servizio Assistenza KÄRCHER.

## Descrizione dell'apparecchio

Nelle presenti istruzioni per l'uso viene descritta la dotazione massima. A seconda del modello possono variare gli elementi inclusi in dotazione (vedi imballaggio).

Per le figure vedi pagina dei grafici.

### Figura A

- ① Cartuccia di decalcificazione
  - ② Apertura di riempimento per acqua
  - ③ Maniglia di trasporto
  - ④ Supporto per accessori
  - ⑤ Display di visualizzazione
  - ⑥ Spia di controllo (verde) - Tensione di rete presente
  - ⑦ Spia di controllo (rosso) - Mancanza acqua
  - ⑧ Spia di controllo (rosso) - Sostituzione cartuccia di decalcificazione.
  - ⑨ Tasto RESET - Impostazione della durezza dell'acqua.
  - ⑩ Interruttore - On
  - ⑪ Interruttore - Off
  - ⑫ Supporto porta accessori per la bocchetta per pavimenti
  - ⑬ Cavo di collegamento alla rete con spina
  - ⑭ Ruote (2 pezzi)
  - ⑮ Ruota pivotante
  - ⑯ Pistola a vapore
  - ⑰ Leva vapore
  - ⑱ Tasto di sblocco
  - ⑲ Selettore per quantità di vapore (con sicura per bambini)
  - ⑳ Tubo flessibile vapore
  - ㉑ Ugello a getto puntiforme
  - ㉒ Spazzola rotonda (piccola, nera)
  - ㉓ \*\* Spazzola rotonda (piccola, gialla)
  - ㉔ \*\* Ugello Power
  - ㉕ \*\* Spazzola rotonda (grande)
  - ㉖ Ugello manuale
  - ㉗ Rivestimento in microfibra per l'ugello manuale
  - ㉘ Tubi di prolunga (2 pezzi)
  - ㉙ Tasto di sblocco
  - ㉚ Bocchetta per pavimenti
  - ㉛ Attacco a strappo
  - ㉜ Panno in microfibra per pavimenti (1 pezzo)
  - ㉝ \*\* Panno in microfibra per pavimenti (2 pezzi)
  - ㉞ \*\* Piastra
- \*\* opzionale



## Prima messa in funzione

### ATTENZIONE

**Danni all'apparecchio causati dalla formazione di calcare**

Il funzionamento della cartuccia di decalcificazione è ottimale solo se l'apparecchio è adattato alla durezza locale dell'acqua prima del primo funzionamento.

Impostazione dell'apparecchio alla durezza locale dell'acqua.

Prima di usare l'apparecchio in un luogo con una diversa durezza dell'acqua (ad es. dopo un trasloco), occorre impostare l'attuale valore di quest'ultima.

1. Inserire la cartuccia di decalcificazione nell'apertura e premere fino a quando è fissa nell'alloggiamento. **Figura C**
2. Impostazione della durezza dell'acqua, vedi capitolo *Regolazione della durezza dell'acqua*.

## Montaggio

### Montaggio accessori

1. Inserire la ruota pivotante e le ruote e agganciare. **Figura B**
2. Spingere l'estremità aperta dell'accessorio sulla pistola a vapore, fino a che il tasto di sblocco dell'ugello vapore o della pistola a vapore non scatta. **Figura H**
3. Spingere l'estremità aperta dell'accessorio sull'ugello a getto puntiforme. **Figura I**
4. Collegare i tubi di prolunga alla pistola a vapore.
  - a Spingere il 1° Spingere il tubo di prolunga sulla pistola a vapore, fino allo scatto del tasto di sblocco dell'ugello vapore o della pistola a vapore. Il tubo di collegamento è collegato.
  - b Spingere il 2° tubo prolunga sul 1° tubo prolunga. I tubi di collegamento sono collegati.

### Figura J

5. Spingere l'accessorio e/o la bocchetta per pavimenti sull'estremità libera del tubo di prolunga.

### Figura K

L'accessorio è collegato.

### Smontaggio accessori

1. Posizionare indietro il selettore della quantità di vapore. La leva vapore è bloccata.
2. Premere il tasto di sblocco e smontare le parti. **Figura N**

## Messa in funzione

### Introdurre acqua

È possibile riempire il serbatoio dell'acqua in qualsiasi momento.

### ATTENZIONE

**Danni all'apparecchio**

L'uso di acqua non adatta può comportare l'intasamento degli ugelli o il danneggiamento della visualizzazione del livello dell'acqua.

Non usare acqua di condensa ricavata dall'asciugabiancheria.

Non usare l'acqua piovana raccolta.

Non aggiungere detersivi o altri additivi (ad es. profumi).

1. Versare una quantità massima di 1 litro d'acqua del rubinetto nel serbatoio dell'acqua.

### Figura D

## Accendere l'apparecchio

### ATTENZIONE

**Danni all'apparecchio a causa di un'errata impostazione della durezza dell'acqua**

Il funzionamento della cartuccia di decalcificazione è ottimale solo se l'apparecchio è adattato alla durezza locale dell'acqua. In caso di errata impostazione della durezza dell'acqua, può formarsi del calcare nell'apparecchio.

Adattare l'apparecchio alla durezza locale dell'acqua prima del primo funzionamento, vedi capitolo *Regolazione della durezza dell'acqua*.

### Nota

Alla prima erogazione di vapore dopo la rimozione e il reinserimento della cartuccia di decalcificazione, il getto di vapore potrebbe essere debole o irregolare e potrebbero fuoriuscire singole gocce d'acqua. L'apparecchio necessita di un breve tempo di avvio, durante il quale la cartuccia si riempie di acqua. La quantità di vapore che fuoriesce aumenta in modo costante, fino al raggiungimento della quantità massima di vapore dopo ca. 30 secondi.

1. Mettere l'apparecchio su un fondo stabile.
2. Inserire la spina nella presa.
  - a Premere l'interruttore On.

### Figura E



3. La spia di controllo verde (riscaldamento) si accende.

L'apparecchio è pronto all'uso dopo circa 30 secondi.

### Figura F

### Regolazione del vapore

Con il selettore della quantità di vapore si regola la quantità di vapore che fuoriesce. Il selettore ha 3 posizioni:

	Massima quantità di vapore
	Ridotta quantità di vapore
	Assenza di vapore - Sicurezza bambini <b>Nota</b> In questa posizione la leva del vapore non può essere azionata.

1. Posizionare il selettore della quantità di vapore sulla quantità necessaria.
2. Premere la leva vapore.
3. Prima di iniziare la pulizia, puntare la pistola vapore su un panno, fino a ottenere un vapore uniforme.

### Aggiungere acqua

Quando manca acqua nel relativo serbatoio, la spia di controllo rossa che indica la mancanza di acqua è costantemente accesa.

Per una potenza costante del vapore, occorre aggiungere l'acqua tramite il coperchio della cartuccia di decalcificazione. Quando si aggiunge acqua, la cartuccia di decalcificazione rimane nell'apparecchio.

### Nota

L'apparecchio è dotato di una protezione da funzionamento a secco della pompa. Se la pompa dovesse funzionare a secco per lungo tempo, ad es. perché la cartuccia non è inserita correttamente, la pompa si spe-

gne e la spia di controllo rossa che indica la mancanza di acqua lampeggia.

Per fare funzionare di nuovo l'apparecchio, occorre spegnerlo e riaccenderlo. A tal proposito occorre assicurarsi che la cartuccia sia correttamente inserita e che nel serbatoio la quantità dell'acqua sia sufficiente.

1. Riempire il serbatoio versando al massimo 1 litro di acqua del rubinetto attraverso il coperchio della cartuccia di decalcificazione.  
La spia di controllo rossa che indica la mancanza di acqua si spegne.

### Interruzione del funzionamento

Per risparmiare energia consigliamo di spegnere l'apparecchio nelle pause di funzionamento per 20 minuti.

1. Premere l'interruttore Off.

### Spegnere l'apparecchio

1. Premere l'interruttore Off.  
**Figura O**  
L'apparecchio è spento.
2. Premere la leva vapore fino a completa erogazione del vapore.  
**Figura P**  
La caldaia a vapore è priva di pressione.
3. Posizionare indietro la sicurezza bambini (selettore della quantità di vapore).  
La leva vapore è bloccata.
4. Staccare la spina dalla presa.

### ATTENZIONE

**Danni all'apparecchio causati dalla formazione di acqua putrefatta.**

Se l'apparecchio non viene utilizzato per più di 2 mesi, l'acqua può diventare putrefatta nel serbatoio.

Svuotare il serbatoio dell'acqua prima di sospendere il funzionamento.

5. Svuotare il serbatoio dell'acqua.

### Figura S

### Conservazione dell'apparecchio

1. Collocare il tubo prolunga nel sostegno grande per gli accessori.
2. Inserire l'ugello manuale e l'ugello a getto puntiforme su un tubo prolunga ognuno.
3. Montare la spazzola rotonda grande sull'ugello a getto puntiforme.
4. Inserire la spazzola rotonda piccola e gli ugelli nel supporto centrale per gli accessori.
5. Agganciare la bocchetta per pavimenti nel supporto di parcheggio.  
**Figura Q**
6. Avvolgere il tubo flessibile vapore attorno al tubo di prolunga ed inserire la pistola vapore nella bocchetta per pavimenti.  
**Figura R**
7. Avvolgere il cavo di rete attorno al tubo di prolunga.
8. Conservare l'apparecchio in un posto asciutto e protetto dal gelo.

## Istruzioni d'uso importanti

### Pulire il pavimento

Consigliamo di pulire il pavimento con la scopa o con l'aspirapolvere prima di utilizzare l'apparecchio. In questo modo, il pavimento viene liberato da sporco e particolato già prima della pulizia a umido.

### Rinfrescare i tessuti

Prima di un trattamento con l'apparecchio, controllare sempre la compatibilità dei tessuti in punti nascosti: Vaporizzare sul tessuto e lasciar asciugare e poi verificare che non si siano alterati colore e forma.

### Pulire le superfici verniciate o laccate

### ATTENZIONE

**Superfici danneggiate**

*Il vapore può staccare cera, lucido per mobili, rivestimenti in plastica o colore e i frontali dai bordi.*

*Non orientare il vapore su angoli incollati, perché potrebbe staccarsi il frontale.*

*Non utilizzare l'apparecchio per la pulizia di pavimenti in legno o parquet non sigillati.*

*Non utilizzare l'apparecchio per pulire superfici laccate o rivestite in plastica, come ad es. mobili per cucina o per la casa, porte o parquet.*

1. Per pulire tali superfici, vaporizzare brevemente su un panno e passarvelo sopra.

### Pulizia del vetro

### ATTENZIONE

**Rottura vetro e superfici danneggiate**

*Il vapore può danneggiare i punti sigillati del telaio della finestra e, in caso di basse temperature esterne, provocare tensioni sulla superficie dei vetri della finestra e di conseguenza rompere il vetro.*

*Non dirigere il getto di vapore verso punti sigillati del telaio finestra.*

*Riscaldare i vetri delle finestre in caso di basse temperature esterne, vaporizzando leggermente l'intera superficie in vetro.*

- Pulire la superficie della finestra con l'ugello manuale e pulire il rivestimento. Per rimuovere l'acqua, utilizzare un tergovetri o passare un panno sulle superfici.

## Uso degli accessori

### Pistola a vapore

La pistola a vapore può essere utilizzata per i seguenti campi di impiego senza accessori:

- per eliminare piccole pieghe da indumenti appesi: stirare l'indumento da una distanza di 10-20 cm;
- per rimuovere la polvere umida: vaporizzare rapidamente su un panno e passarlo sui mobili.

### Ugello a getto puntiforme

L'ugello a getto puntiforme è adatto per la pulizia di punti poco accessibili, fughe, rubinetti, scarichi, lavandini, WC, veneziane o corpi riscaldanti. Più vicino è l'ugello a getto puntiforme al punto sporco, maggiore è il potere pulente, perché temperatura e quantità di vapore sull'uscita ugello sono ai massimi livelli. Forti depositi di calcare possono essere trattati, prima della pulizia a vapore, con un detergente adeguato. Lasciare agire il detergente per ca. 5 minuti e poi vaporizzare.

1. Spingere l'ugello a getto puntiforme sulla pistola a vapore.

### Figura H

### Spazzola rotonda (piccola)

La spazzola rotonda piccola è adatta alla pulizia dello sporco ostinato. Con le spazzole, è più facile rimuovere lo sporco ostinato.

## ATTENZIONE

### Superfici danneggiate

Le spazzole possono graffiare le superfici sensibili.

Non adatte per la pulizia di superfici delicate.

1. Montare la spazzola rotonda piccola sull'ugello a getto puntiforme.

Figura I

#### Spazzola rotonda (grande)

La spazzola rotonda grande è adatta alla pulizia di grandi superfici arrotondate, ad es. lavabo, piatto doccia, vasca da bagno, lavandino da cucina.

## ATTENZIONE

### Superfici danneggiate

Le spazzole possono graffiare le superfici sensibili.

Non adatte per la pulizia di superfici delicate.

1. Montare la spazzola rotonda grande sull'ugello a getto puntiforme.

Figura I

#### Ugello Power

L'ugello Power è adatto per la pulizia dello sporco ostinato, per il soffiaggio di angoli, fughe, etc.

1. Montare l'ugello Power sull'ugello a getto puntiforme in modo corrispondente alla spazzola rotonda.

Figura I

#### Ugello manuale

L'ugello manuale è adatto alla pulizia di piccole superfici lavabili, box doccia e specchi.

1. Spingere l'ugello manuale sulla pistola a vapore in modo corrispondente all'ugello a getto puntiforme.

Figura H

2. Tirare la foderina sull'ugello manuale.

#### Bocchetta per pavimenti

La bocchetta per pavimenti è adatta alla pulizia di rivestimenti lavabili per pareti e pavimenti, ad es. pavimenti in pietra, piastrelle e pavimenti in PVC.

## ATTENZIONE

### Danni provocati dal vapore

Calore e umidità possono provocare danni.

Prima dell'uso, con una quantità di vapore minima su un punto non in vista, controllare la stabilità al calore e l'effetto dell'umidità.

### Nota

Residui di pulizia o emulsioni di cura sulla superficie da pulire possono comportare strisce durante la pulizia a vapore, che però scompaiono in caso di applicazioni ripetute.

Consigliamo di pulire il pavimento con la scopa o con l'aspirapolvere prima di utilizzare l'apparecchio. In questo modo, il pavimento viene liberato da sporco e particolato già prima della pulizia a umido. Lavorare lentamente sulle superfici molto sporche, perché il vapore possa agire più a lungo.

1. Collegare i tubi di prolunga alla pistola a vapore.

Figura J

2. Spingere la bocchetta per pavimenti sul tubo di prolunga.

Figura K

3. Fissaggio del panno per pavimenti alla bocchetta per pavimenti.
  - a Posizionare il panno per pavimenti con le strisce a strappo verso l'alto sul pavimento.
  - b Posizionare la bocchetta per pavimenti con una leggera pressione sul panno per pavimenti.

Figura L

Il panno per pavimenti aderisce autonomamente alla bocchetta per pavimenti attraverso il fissaggio a strappo.

#### Rimozione del panno per pavimenti

1. Posizionare un piede sulla linguetta del panno per pavimenti e sollevare la bocchetta per pavimenti verso l'alto.

Figura L

### Nota

Inizialmente il nastro a strappo del panno per pavimenti è molto duro e si rimuove con difficoltà dalla bocchetta per pavimenti. Dopo vari utilizzi e dopo aver lavato il panno, si riesce a togliere dalla bocchetta per pavimenti senza difficoltà garantendo l'aderenza ottimale.

#### Parcheggiare la bocchetta per pavimenti

1. In caso di interruzione dei lavori agganciare la bocchetta per pavimenti nel supporto di parcheggio.

Figura Q

#### Piastra

I tappeti possono essere rinfrescati con la piastra.

## ATTENZIONE

### Danni al panno e al tappeto

Eventuale sporco sul panno, così come calore e umidità possono danneggiare il tappeto.

Prima dell'uso, con una quantità di vapore minima su un punto non in vista, accertarsi della stabilità del calore e dell'effetto del vapore sul tappeto.

Osservare le indicazioni di pulizia del produttore del tappeto.

Prima di utilizzare la piastra, assicurarsi che il tappeto sia pulito e senza macchie.

Prima dell'uso e dopo le pause rimuovere il possibile accumulo d'acqua (condensa) nell'apparecchio facendolo evaporare in uno scolo (senza panno per pavimenti / con accessori).

Impiegare la piastra solo con il panno per i pavimenti sull'apposita bocchetta.

Quando si utilizza la piastra, eseguire la pulizia a vapore con livello di vapore minimo.

Non rivolgere il vapore in un'unica direzione in modo continuo (max. 5 secondi) al fine di evitare un'eccessiva umidificazione e il rischio di danni per effetto delle temperature.

Non impiegare la piastra sui tappeti a pelo lungo.

#### Fissaggio della piastra alla bocchetta per pavimenti

1. Fissare il panno per i pavimenti alla bocchetta per pavimenti, vedere capitolo *Bocchetta per pavimenti*.

Figura L

2. Con leggera pressione far scivolare la bocchetta per pavimenti nella piastra e inserirla.

Figura M

3. Iniziare la pulizia del tappeto.

#### Rimozione della piastra dalla bocchetta per pavimenti

## ⚠ PRUDENZA

### Ustioni al piede

La piastra può prendere fuoco con la vaporizzazione.

Non utilizzare o rimuovere la piastra a piedi scalzi o con sandali.

Utilizzare e rimuovere la piastra solo con scarpe adeguate.

1. Con la punta della scarpa spingere la linguetta della piastra verso il basso.

2. Sollevare la bocchetta per pavimenti verso l'alto.  
**Figura M**

## Cura e manutenzione

### Svuotare il serbatoio dell'acqua

#### ATTENZIONE

**Danni all'apparecchio causati dalla formazione di acqua putrefatta.**

Se l'apparecchio non viene utilizzato per più di 2 mesi, l'acqua può diventare putrefatta nel serbatoio.

Svuotare il serbatoio dell'acqua prima di sospendere il funzionamento.

1. Premere l'interruttore Off.  
L'apparecchio è spento.
2. Togliere la spina di rete dalla presa.
3. Togliere gli accessori dal supporto.
4. Togliere la cartuccia di decalcificazione dall'apparecchio.
5. Svuotare il serbatoio dell'acqua.

#### Figura S

### Sostituire la cartuccia di decalcificazione

#### ATTENZIONE

**Danni all'apparecchio e durata ridotta**

Il mancato rispetto degli intervalli di sostituzione (segnalati dalla spia di controllo) della cartuccia di decalcificazione possono comportare danni all'apparecchio e ridurre la durata.

Rispettare gli intervalli di sostituzione (segnalati dalla spia di controllo).

#### Nota

Gli intervalli di sostituzione dipendono dalla durezza dell'acqua del luogo di utilizzo. Territori con acqua dura (ad es. III/IV) hanno intervalli di sostituzione più frequenti rispetto ai territori con acqua dolce (ad es. I/II).

### Segnalazione spia di controllo al termine della durata

La sostituzione necessaria della cartuccia viene segnalata dalla spia di controllo "Cartuccia di decalcificazione" nel seguente modo:

- 2 ore prima che scada il tempo utile, la spia di controllo lampeggia.
- 1 ora prima che scada il tempo utile, la spia di controllo lampeggia più rapidamente.
- Se il tempo utile della cartuccia è completamente scaduto, la spia di controllo si accende in modo fisso e l'apparecchio si spegne autonomamente per evitare un danno all'apparecchio stesso.

### Inserimento della cartuccia di decalcificazione

#### ATTENZIONE

**Danni all'apparecchio**

Il riutilizzo della cartuccia di decalcificazione usata può provocare danni all'apparecchio.

Procedere con attenzione, per evitare di scambiare le cartucce.

#### Nota

Alla prima erogazione di vapore dopo la rimozione e il reinserimento della cartuccia di decalcificazione, il getto di vapore potrebbe essere debole o irregolare e potrebbero fuoriuscire singole gocce d'acqua. L'apparecchio necessita di un breve tempo di avvio, durante il quale la cartuccia si riempie di acqua. La quantità di vapore che fuoriesce aumenta in modo costante, fino al raggiungimento della quantità massima di vapore dopo ca. 30 secondi.

1. Premere l'interruttore Off.  
L'apparecchio è spento.
2. Inserire la nuova cartuccia di decalcificazione.
3. Inserire la nuova cartuccia di decalcificazione.
4. Premere l'interruttore On.  
L'apparecchio è acceso.
5. Tenere premuto per 4 secondi il tasto RESET.  
La spia di controllo "Sostituzione cartuccia di decalcificazione" si spegne e inizia il nuovo periodo di durata della cartuccia.
6. Far riscaldare l'apparecchio.
7. Tenere premuta per ca. 30 secondi la leva vapore per sfatare la cartuccia di decalcificazione.

### Regolazione della durezza dell'acqua

#### ATTENZIONE

**Danni all'apparecchio causati dalla formazione di calcare**

Se la cartuccia non è inserita o è impostata una durezza dell'acqua errata, può formarsi del calcare nell'apparecchio.

Lavorare sempre con la cartuccia di decalcificazione inserita.

Impostazione dell'apparecchio alla durezza locale dell'acqua.

Prima di usare l'apparecchio in un luogo con una diversa durezza dell'acqua (ad es. dopo un trasloco), occorre impostare l'attuale valore di quest'ultima.

#### Nota

L'ufficio per le acque demaniali o le aziende municipalizzate fornisce informazioni sulla durezza dell'acqua di rubinetto.

La durezza dell'acqua viene impostata tramite il tasto RESET. L'impostazione della durezza dell'acqua rimane memorizzata fino a quando non viene inserita una nuova impostazione (ad es. dopo un trasloco). L'impostazione di fabbrica dell'apparecchio per la durezza dell'acqua è al livello massimo (livello IV). L'apparecchio visualizza la durezza dell'acqua impostata con impulsi lampeggianti.

### Livelli della durezza dell'acqua e impulso lampeggiante

Campo di durezza		°dH	mmol/l	Numero impulsi lampeggianti	Distanza impulsi lampeggianti
I	dolce	0-7	0-1.3	1x	4 secondi
II	media	7-14	1,3-2.5	2x	
III	dura	14-21	2,5-3.8	3x	
IV	molto dura	>21	>3,8	4x	

#### Nota

L'effetto anticalcare della cartuccia viene attivato non appena l'apparecchio viene riempito di acqua e viene fatto funzionare. Il calcare, contenuto nell'acqua, viene assorbito nella cartuccia per mezzo del granulato. Una decalcificazione addizionale dell'apparecchio non è quindi necessaria.

#### Nota

Il granulato contenuto nella cartuccia potrebbe variare di colore dopo il contatto con l'acqua, risultato che dipende dal contenuto di sostanze minerali nell'acqua. Questa colorazione non ha effetto pericoloso e non influisce negativamente sull'apparecchio, sui lavori di pulizia o sul funzionamento della cartuccia.

## Nota

*Durante la procedura di impostazione non deve esserci nessuna pausa che duri più di 15 secondi, altrimenti l'apparecchio viene automaticamente reimpostato sull'ultima durezza dell'acqua selezionata ovvero alla durezza massima dell'acqua della prima messa in funzione.*

1. Inserire la spina.
2. Accertarsi che l'apparecchio sia spento.
3. Premere il tasto RESET e tenerlo premuto durante l'accensione dell'apparecchio.

### Figura G

Dopo circa 2 secondi la spia di controllo lampeggia e segnala, con il numero di impulsi, l'attuale impostazione della durezza dell'acqua.

4. Premere ripetutamente il tasto RESET, per modificare il livello di durezza dell'acqua.

## Nota

*Con il tasto RESET premuto, l'impulso lampeggiante che indica il livello di durezza dell'acqua non viene visualizzato.*

5. Lasciare il tasto RESET.  
L'impulso lampeggiante relativo alla durezza dell'acqua impostata viene visualizzato.
6. Ripetere eventualmente la procedura fino a quando non si è impostato il livello di durezza dell'acqua desiderato.
7. Tenere premuto il tasto RESET per 3 secondi affinché l'impostazione possa essere memorizzata.  
La spia di controllo che indica la durezza dell'acqua si accende.

## Cura degli accessori

(Accessori - forniti in dotazione)

## Nota

*I panni in microfibra non sono adatti all'asciugatrice.*

## Nota

*Per ottenere prestazioni di pulizia ottimali, si consiglia di lavare i panni in lavatrice una volta prima del primo utilizzo.*

*Per lavare i panni, seguire le istruzioni sul risvolto. Affinché i panni possano assorbire bene lo sporco, non utilizzare ammorbidenti.*

1. Lavare panni per pavimenti e rivestimenti a max. 60 °C in lavatrice.

## Aiuto in caso di guasti

I guasti hanno spesso cause semplici che possono essere risolte con l'ausilio della panoramica seguente. In caso di dubbi o di guasti qui non menzionati si consiglia di rivolgersi al servizio assistenza autorizzato.

## ⚠ AVVERTIMENTO

### Pericolo di scossa elettrica e ustione!

*Fino a che l'apparecchio è collegato alla rete o non si è ancora raffreddato, è pericoloso riparare i guasti.*

*Staccare la spina.*

*Lasci raffreddare l'apparecchio.*

### La spia di controllo di mancanza acqua è rossa e lampeggia

La protezione da funzionamento a secco della pompa è attivata.

1. Spegnerne e riaccendere l'apparecchio.
2. Assicurarsi che la cartuccia sia correttamente inserita e che nel serbatoio d'acqua vi sia sufficiente acqua.

**La spia di controllo di mancanza acqua è costantemente accesa ed è rossa**

Il serbatoio dell'acqua è vuoto.

1. Aggiungere acqua, vedi capitolo *Aggiungere acqua*.

### Impossibile premere la leva vapore

La leva vapore è fissata con la sicura bambini.

- Posizionare verso l'avanti la sicurezza bambini (selettore della quantità di vapore).

La leva vapore è sbloccata.

### Mancanza / troppo poco vapore nonostante acqua sufficiente nel serbatoio dell'acqua

Cartuccia di decalcificazione non inserita oppure inserita non correttamente.

- Inserire la cartuccia ovvero inserirla correttamente. La cartuccia di decalcificazione è stata rimossa durante il riempimento dell'acqua.

- Lasciare la cartuccia nell'apparecchio durante il riempimento.

La nuova cartuccia di decalcificazione è stata inserita.

- Tenere premuta in modo continuativo la leva vapore.

Dopo circa 30 secondi avviene l'erogazione piena di vapore.

### La spia di controllo rossa "Sostituzione della cartuccia di decalcificazione" si illumina/lampeggia

La durata utile della cartuccia di decalcificazione è quasi terminata.

- Inserire una nuova cartuccia e azzerare la segnalazione di manutenzione, vedi capitolo *Sostituire la cartuccia di decalcificazione*.

Dopo la sostituzione della cartuccia di decalcificazione non è stato premuto il tasto RESET.

- Dopo l'inserimento della cartuccia di decalcificazione, tenere premuto il tasto RESET per 4 secondi. *Sostituire la cartuccia di decalcificazione.*

### Spegnimento automatico dell'apparecchio

La durata utile della cartuccia di decalcificazione è terminata

- Inserire una nuova cartuccia e azzerare la segnalazione di manutenzione, vedi capitolo *Sostituire la cartuccia di decalcificazione*.

Dopo la sostituzione della cartuccia di decalcificazione non è stato premuto il tasto RESET.

- Dopo l'inserimento della cartuccia di decalcificazione, tenere premuto il tasto RESET per 4 secondi. *Sostituire la cartuccia di decalcificazione.*

## Dati tecnici

### Collegamento elettrico

Tensione	V	220-240
Fase	~	1
Frequenza	Hz	50-60
Grado di protezione		IPX4
Classe di protezione		I

### Dati sulle prestazioni

Capacità di riscaldamento	W	1900
Massima pressione di esercizio	MPa	0,35
Tempo di riscaldamento	secondi	30
Vapore continuo	g/min.	40
Getto di vapore massimo	g/min.	100

### Capacità di riempimento

Serbatoio dell'acqua	l	1,0
----------------------	---	-----

### Dimensioni e pesi

Peso (senza accessori)	kg	3,2
Lunghezza	mm	360
Larghezza	mm	236
Altezza	mm	252

Con riserva di modifichete tecniche.

## Índice de contenidos

Avisos generales .....	30
Uso previsto .....	30
Protección del medioambiente .....	30
Accesorios y repuestos .....	30
Volumen de suministro .....	30
Garantía .....	30
Dispositivos de seguridad .....	30
Descripción del equipo .....	30
Primera puesta en marcha .....	31
Montaje.....	31
Servicio.....	31
Información importante para el usuario.....	32
Empleo de los accesorios .....	33
Cuidado y mantenimiento.....	34
Ayuda en caso de avería.....	35
Datos técnicos.....	36

## Avisos generales



Antes de poner en marcha por primera vez el equipo, lea este manual de instrucciones y las instrucciones de seguridad adjuntas. Actúe conforme a estos documentos. Conserve estos dos manuales para su uso posterior o para propietarios ulteriores.

## Uso previsto

Utilice el equipo únicamente para uso doméstico. El equipo está diseñado para la limpieza con vapor y puede utilizarse con los accesorios adecuados, como se describe en este manual de instrucciones. No se necesitan detergentes. Respete las instrucciones de seguridad.

## Protección del medioambiente



Los materiales de embalaje son reciclables. Eliminar los embalajes de forma respetuosa con el medioambiente.



Los equipos eléctricos y electrónicos contienen materiales reciclables y, a menudo, componentes, como baterías, acumuladores o aceite, que suponen un peligro potencial para la salud de las personas o el medio ambiente en caso de manipularse o eliminarse de forma inadecuada. Sin embargo, dichos componentes son necesarios para un funcionamiento adecuado del equipo. Los equipos identificados con este símbolo no pueden eliminarse con la basura doméstica.

### Avisos sobre sustancias contenidas (REACH)

Encontrará información actualizada sobre las sustancias contenidas en: [www.kaercher.de/REACH](http://www.kaercher.de/REACH)

## Accesorios y repuestos

Utilice únicamente accesorios y repuestos originales, estos garantizan un servicio seguro y fiable del equipo. Encontrará información sobre los accesorios y repuestos en [www.kaercher.com](http://www.kaercher.com).

## Volumen de suministro

El volumen de suministro del equipo se muestra en el embalaje. Compruebe la integridad del volumen de suministro durante el desembalaje. Póngase en contacto con su distribuidor si faltan accesorios o en caso de daños de transporte.

## Garantía

En cada país se aplican las condiciones de garantía indicadas por nuestra compañía distribuidora autorizada. Subsananamos cualquier fallo en su equipo de forma gratuita dentro del plazo de garantía siempre que la causa se deba a un fallo de fabricación o material. En caso de garantía, póngase en contacto con su distribuidor o con el servicio de posventa autorizado más próximo presentando la factura de compra. (Dirección en el reverso)

## Dispositivos de seguridad

### ⚠ PRECAUCIÓN

#### Dispositivo de seguridad faltantes o modificados

Los dispositivos de seguridad velan por su seguridad. Nunca modifique ni manipule los dispositivos de seguridad.

## Símbolos en el equipo

(En función del tipo de equipo)

	Peligro de combustión, la superficie del equipo se calienta durante el funcionamiento
	Riesgo de escaldadura debido al vapor
	Leer el manual de instrucciones
<b>USE WATER ONLY</b>	Llenar el depósito de agua con agua limpia <b>sin aditivos</b> .

## Regulador de presión

Si, en caso de error, se produce una presión excesivamente alta, una válvula de seguridad garantiza su desmontaje en el entorno.

## Fusible de protección

El fusible de protección impide que el equipo se sobrecaliente. Si el equipo se sobrecalienta, el fusible de protección desconecta el equipo de la red.

Antes de volver a poner en marcha el equipo, diríjase al servicio de posventa competente de KÄRCHER.

## Descripción del equipo

En este manual de instrucciones se describe el equipamiento máximo. Existen diferencias en el alcance del suministro según el modelo (véase el embalaje).

Véanse las figuras en la página de gráficos.

### Figura A

- 1 Cartucho descalcificador
- 2 Boca de llenado para agua
- 3 Asa de transporte
- 4 Soporte para los accesorios
- 5 Indicación en pantalla
- 6 Lámpara de control (verde): existe tensión de red

- ⑦ Lámpara de control (roja): falta de agua
- ⑧ Lámpara de control (roja): sustitución cartucho descalcificador.
- ⑨ Tecla RESET: ajustar la dureza del agua.
- ⑩ Interruptor: ON
- ⑪ Interruptor: OFF
- ⑫ Sujeción de estacionamiento para la boquilla para suelos
- ⑬ Cable de conexión de red con conector de red
- ⑭ Rodillos (2 unidades)
- ⑮ Rodillo de dirección
- ⑯ Pistola de vapor
- ⑰ Palanca de vapor
- ⑱ Tecla de desbloqueo
- ⑲ Interruptor de selección para el volumen de vapor (seguro para niños)
- ⑳ Manguera de vapor
- ㉑ Boquilla de chorro
- ㉒ Cepillo redondo (pequeño, negro)
- ㉓ \*\* Cepillo redondo (pequeño, amarillo)
- ㉔ \*\* Boquilla de alto rendimiento
- ㉕ \*\* Cepillo redondo (grande)
- ㉖ Boquilla manual
- ㉗ Cubierta de microfibras para boquilla manual
- ㉘ Tubo de prolongación (2 unidades)
- ㉙ Tecla de desbloqueo
- ㉚ Boquilla para suelos
- ㉛ Unión adhesiva
- ㉜ Paño para suelos de microfibras (1 unidad)
- ㉝ \*\* Paño para suelos de microfibras (2 unidades)
- ㉞ \*\* Deslizador para alfombras

\*\* opcional

## Primera puesta en marcha

### CUIDADO

#### ***Daños en el equipo por la calcificación***

*El cartucho descalcificador solo funciona de manera óptima si ajusta el equipo antes del 1.º servicio a la dureza del agua local.*

*Ajustar equipo a la dureza del agua local.*

*Antes de su uso en una zona con un agua de dureza distinta (p. ej. tras una mudanza), ajustar el equipo a la dureza del agua actual*

1. Colocar el cartucho descalcificador en la apertura y presionar hasta que se quede bien fijado.

#### **Figura C**

2. Para ajustar la dureza del agua, ver el capítulo *Ajuste de la dureza del agua*.

## Montaje

### Montaje de los accesorios

1. Inserte los rodillos y el rodillo de dirección y encájelos.

#### **Figura B**

2. Coloque el extremo abierto del accesorio en la pistola de vapor hasta que la tecla de desbloqueo de la pistola de vapor encaje.

#### **Figura H**

3. Coloque el extremo abierto del accesorio en la boquilla de chorro.

#### **Figura I**

4. Conecte los tubos de prolongación con la pistola de vapor.

a Coloque el primer tubo de prolongación en la pistola de vapor hasta que la tecla de desbloqueo de la pistola de vapor encaje. El tubo de conexión está conectado.

b Coloque el segundo tubo de prolongación en el primer tubo de prolongación.

Los tubos de conexión están conectados.

#### **Figura J**

5. Introduzca el accesorio y/o la boquilla para suelos en el extremo abierto del tubo de prolongación.

#### **Figura K**

El accesorio está conectado.

### Retirar los accesorios

1. Coloque el interruptor de selección para el volumen de vapor hacia atrás.

La palanca de vapor está bloqueada.

2. Presionar la tecla de desbloqueo y separar las piezas.

#### **Figura N**

## Servicio

### Llenar de agua

El depósito de agua puede llenarse en cualquier momento.

### CUIDADO

#### ***Daños en el equipo***

*El uso de un agua inapropiada puede provocar la obstrucción de las boquillas y daños en el indicador de nivel de agua.*

*No llenar con agua de condensación de la secadora de ropa.*

*No llenar con aguas pluviales.*

*No llenar con detergente u otros aditivos (p. ej. perfumes).*

1. Llenar el depósito de agua con 1 l de agua corriente como máximo.

#### **Figura D**

### Encender el equipo

### CUIDADO

#### ***Daños en el equipo debido a un ajuste erróneo de la dureza del agua***

*El cartucho descalcificador solo funciona de manera óptima si el equipo está ajustado a la dureza del agua local. El equipo puede sufrir calcificación si la dureza del agua está ajustada erróneamente.*

*Ajustar el equipo antes del 1.º servicio a la dureza del agua local. Véase para ello el capítulo *Ajuste de la dureza del agua*.*

## Nota

Durante la 1.ª vaporización tras la retirada y recolocación del cartucho descalcificador, el impulso de vapor puede ser débil o irregular y puede producirse la salida de algunas gotas de agua. El equipo necesita un período de adaptación mientras se llena el cartucho descalcificador de agua. El volumen de vapor saliente aumenta de forma constante hasta que, tras aprox. 30 segundos, se alcanza el volumen máximo de vapor.

- Colocar el equipo sobre una base firme.
- Conectar el conector de red a un enchufe.
  - Presionar el interruptor de encendido.



## Figura E

- Se ilumina la lámpara de control verde indicadora de calefacción.  
Tras unos 30 segundos, el equipo está listo para su uso.

## Figura F

### Regulación del volumen de vapor

El volumen de vapor saliente se regula con el interruptor de selección de volumen de vapor. El interruptor de selección dispone de 3 posiciones:

	Volumen de vapor máximo
	Volumen de vapor reducido
	Sin vapor; seguro para niños <b>Nota</b> <i>En esta posición no es posible accionar la palanca de vapor.</i>

- Mover el interruptor de selección de volumen de vapor para regular la cantidad necesaria.
- Presionar la palanca de vapor.
- Antes de iniciar la limpieza, dirigir la pistola de vapor hacia una toalla hasta que el vapor salga de manera uniforme.

### Añadir agua

Si existe falta de agua, se ilumina la lámpara de control roja indicadora de falta de agua de manera estática. Para que la salida de vapor sea constante, debe llenarse con agua por la tapa del cartucho descalcificador. Al llenar de agua, el cartucho descalcificador insertado en el equipo permanece inmóvil.

## Nota

El equipo cuenta con una protección contra marcha en seco para la bomba. Si la bomba marcha en seco mucho tiempo, p. ej., porque el cartucho descalcificador no está colocado correctamente, la bomba se desconecta y la lámpara de control indicadora de falta de agua parpadea.

Para poder volver a utilizar el equipo, es necesario apagarlo y volver a encenderlo. Al mismo tiempo debe asegurarse que el cartucho esté bien colocado y que el depósito de agua esté lo suficientemente lleno.

- Llenar el depósito de agua mediante la tapa del cartucho descalcificador con 1 l de agua corriente como máximo.

La lámpara de control de falta de agua se apaga.

### Interrupción del servicio

Para ahorrar energía, recomendamos apagar el equipo para realizar pausas de servicio de 20 minutos.

- Presionar el interruptor de apagado.

### Desconexión del equipo

- Presionar el interruptor de apagado.  
**Figura O**  
El equipo está apagado.
- Presionar la palanca de vapor hasta que deje de salir vapor.  
**Figura P**  
La caldera no tiene presión.
- Mover el seguro para niños (interruptor de selección del volumen de vapor) hacia atrás. La palanca de vapor está bloqueada.
- Sacar el conector de red del enchufe.

## CUIDADO

### **Daños en el equipo por putrefacción del agua**

Si el equipo no se utiliza durante más de 2 meses, el agua del depósito puede pudrirse.

Vaciar el depósito de agua antes de las pausas de servicio.

- Vaciar el depósito de agua.

## Figura S

### Almacenaje del equipo

- Introduzca los tubos de prolongación en los soportes grandes para accesorios.
- Coloque la boquilla manual y la boquilla de chorro en un tubo de prolongación cada una.
- Fije el cepillo redondo grande a la boquilla de chorro.
- Coloque el cepillo redondo pequeño y las boquillas en los soportes centrales para accesorios.
- Enganchar la boquilla para suelos en la sujeción de estacionamiento.

## Figura Q

- Enrollar la manguera de vapor alrededor de los tubos de prolongación e introducir la pistola de vapor en la boquilla para suelos.

## Figura R

- Enrolle el cable de red alrededor de los tubos de prolongación.
- Almacene el equipo en un lugar fresco y protegido de heladas.

## Información importante para el usuario

### Limpiar las superficies de suelo

Recomendamos fregar o aspirar el suelo antes de utilizar el equipo. Así se eliminarán las partículas sueltas y la suciedad antes de la limpieza húmeda.

### Limpieza de tejidos

Antes de tratar tejidos con el equipo, comprobar si son aptos en una zona oculta: Aplicar vapor en el tejido, dejar secar y comprobar si se dan modificaciones en el color o la forma.

### Limpieza de superficies con revestimiento o barnizado

## CUIDADO

### Superficies dañadas

El vapor puede provocar que se desprenda la cera, el limpiamuebles, los recubrimientos de plástico o los colores y los listones de bordes.

No dirija el vapor hacia los bordes encolados, ya que pueden desprenderse los listones.



No utilice el equipo para limpiar suelos de madera o parquet sin sellar.

No utilice el equipo para limpiar superficies recubiertas de plástico o barnizadas, como mobiliario de cocina o de sala de estar, puertas o parquet.

1. Para limpiar estas superficies, aplique vapor brevemente sobre un paño y fregue con él las superficies.

### Limpeza de cristales

## CUIDADO

### Rotura de cristales y superficies dañadas

El vapor puede dañar las zonas selladas del marco de las ventanas y, a bajas temperaturas exteriores, puede provocar tensiones en la superficie del cristal y romperlo.

No dirija el vapor hacia las zonas selladas del marco de la puerta.

A bajas temperaturas exteriores, caliente el cristal de la ventana aplicando vapor sobre toda su superficie ligeramente.

- Limpiar la superficie de la ventana con la boquilla manual y su cubierta. Utilizar un limpiaventanas para retirar el agua o secar las superficies con un trapo.

## Empleo de los accesorios

### Pistola de vapor

La pistola de vapor puede utilizarse sin accesorios en los siguientes campos de aplicación:

- Para eliminar arrugas leves de prendas de ropa tendidas: Aplicar vapor en la prenda desde una distancia de 10-20 cm.
- Para limpiar polvo húmedo: Aplicar vapor brevemente sobre un paño y fregar con él el mobiliario.

### Boquilla de chorro

La boquilla de chorro sirve para limpiar zonas de difícil acceso, ranuras, fijaciones, desagües, lavabos, WCs, persianas o radiadores. Cuanto más cerca esté la boquilla de chorro de la zona sucia, más efectiva será la limpieza, ya que la temperatura y el volumen del vapor en la salida de la boquilla están en su máximo nivel. Las incrustaciones calcáreas resistentes pueden tratarse con un detergente adecuado antes de la limpieza a vapor. Dejar que el detergente haga efecto durante 5 minutos y, a continuación, aplicar vapor.

1. Coloque la boquilla de chorro en la pistola de vapor.

Figura H

### Cepillo redondo (pequeño)

El cepillo redondo pequeño sirve para limpiar la suciedad difícil de eliminar. Gracias a estos cepillos, la suciedad difícil puede eliminarse fácilmente.

## CUIDADO

### Superficies dañadas

El cepillo puede dañar las superficies delicadas.

No es apto para la limpieza de superficies delicadas.

1. Montar el cepillo redondo pequeño en la boquilla de chorro.

Figura I

### Cepillo redondo (grande)

El cepillo redondo grande sirve para limpiar grandes superficies redondeadas, como p. ej. lavabos, platos de ducha, bañeras y fregaderos.

## CUIDADO

### Superficies dañadas

El cepillo puede dañar las superficies delicadas.

No es apto para la limpieza de superficies delicadas.

1. Montar el cepillo redondo grande en la boquilla de chorro.

Figura I

### Boquilla de alto rendimiento

La boquilla de alto rendimiento sirve para limpiar la suciedad difícil de eliminar, para limpiar esquinas o ranuras mediante soplado, etc.

1. Montar las boquillas de alto rendimiento correspondientes a los cepillos redondos en la boquilla de chorro.

Figura I

### Boquilla manual

La boquilla manual sirve para limpiar superficies pequeñas lavables, cabinas de ducha y espejos.

1. Colocar la boquilla manual en la pistola de vapor de la misma manera que la boquilla de chorro.

Figura H

2. Colocar la cubierta sobre la boquilla manual.

### Boquilla para suelos

La boquilla para suelos sirve para la limpieza de recubrimientos de suelo o pared lavables, como suelos de piedra, baldosas o PVC.

## CUIDADO

### Daños por aplicación de vapor

El calor y la humedad pueden causar desperfectos.

Antes de la aplicación, compruebe la resistencia al calor y las consecuencias del vapor en una zona discreta con un pequeño volumen de vapor.

### Nota

Los residuos de detergente o las emulsiones sobre superficies que van a limpiarse pueden provocar marcas durante la limpieza a vapor que desaparecen tras repetidas aplicaciones.

Recomendamos fregar o aspirar el suelo antes de utilizar el equipo. Así se eliminarán las partículas sueltas y la suciedad antes de la limpieza húmeda. Trabajar despacio sobre superficies muy sucias para que el vapor pueda hacer efecto más tiempo.

1. Conectar los tubos de prolongación con la pistola de vapor.

Figura J

2. Colocar la boquilla para suelos en el tubo de prolongación.

Figura K

3. Fijar el paño para suelos a la boquilla para suelos.
  - a Colocar el paño para suelos sobre el suelo con las cintas adhesivas hacia arriba.
  - b Colocar la boquilla para suelos sobre el paño para suelos presionando ligeramente.

Figura L

El paño para suelos se adhiere por sí mismo a la boquilla para suelos mediante la fijación adhesiva.

### Retirar el paño para suelos

1. Colocar un pie sobre la lengüeta del paño para suelos y elevar la boquilla para suelos.

Figura L

### Nota

Al inicio, la cinta adhesiva del paño para suelos agarra con fuerza y puede resultar difícil retirarlo de la boquilla para suelos. Tras un uso continuado y después de lavar

el paño para suelos, este se retira con facilidad de la boquilla para suelos y habrá alcanzado la adherencia ideal.

#### Apoyo de la boquilla para suelos

1. En caso de interrupción del trabajo, colgar la boquilla para suelo en el soporte de apoyo.

#### Figura Q

#### Deslizador para alfombras

Con el deslizador para alfombras se refrescan las alfombras.

### CUIDADO

**Deterioros en el deslizador para alfombras y en la alfombra**

La suciedad del deslizador para alfombras, así como el calor y la humedad pueden causar desperfectos en la alfombra.

Antes de la aplicación, compruebe la resistencia al calor y las consecuencias del vapor de forma discreta en una parte de la alfombra con un pequeño volumen de vapor.

Tenga en cuenta las indicaciones de limpieza del fabricante de la alfombra.

Antes aplicar el deslizador para alfombras, asegúrese de que la alfombra se ha aspirado y de que las manchas se han quitado.

Antes de la aplicación y después de las pausas de funcionamiento por evaporación en un desagüe (sin paño para suelos / con accesorios), retire la posible agua acumulada (condensado) en el equipo.

Utilice el deslizador para alfombras únicamente con paño para suelos en la boquilla para suelos.

Realice la limpieza a vapor utilizando el deslizador para alfombras con una etapa de vapor suave.

No dirija el vapor de forma continuada hacia el mismo lugar (máximo durante 5 segundos) para evitar una humedad elevada, así como el riesgo de causar daños por la temperatura.

No utilice el deslizador para alfombras sobre alfombras de pelo largo.

#### Fijar el deslizador para alfombras a la boquilla para suelos

1. Fijar el paño para suelos a la boquilla para suelos, véase el capítulo *Boquilla para suelos*.

#### Figura L

2. Deslizar la boquilla para suelos con una ligera presión hasta que encaje en el deslizador para alfombras.

#### Figura M

3. Comenzar la limpieza de alfombras.

#### Retirada del deslizador para alfombras de la boquilla para suelos

### ⚠ PRECAUCIÓN

**Quemaduras en el pie**

El deslizador para alfombras puede calentarse al vaporizar.

No utilizar el deslizador para alfombras descalzo ni con sandalias o calzado abierto.

Utilizar el deslizador para alfombras únicamente con el calzado adecuado.

1. Presione la brida del deslizador para alfombras hacia abajo con la punta del zapato.
2. Eleve la boquilla para suelos.

#### Figura M

## Cuidado y mantenimiento

### Vaciado del depósito de agua

### CUIDADO

**Daños en el equipo por putrefacción del agua**

Si el equipo no se utiliza durante más de 2 meses, el agua del depósito puede pudrirse.

Vaciar el depósito de agua antes de las pausas de servicio.

1. Presionar el interruptor de apagado.  
El equipo está apagado.
2. Sacar el conector de red del enchufe.
3. Extraer el accesorio de los portaa accesorios.
4. Retirar el cartucho descalcificador del equipo.
5. Vaciar el depósito de agua.

#### Figura S

### Sustitución del cartucho descalcificador

### CUIDADO

**Daños en el equipo y vida útil reducida**

El incumplimiento de los intervalos de sustitución (indicación de la lámpara de control) del cartucho descalcificador puede provocar daños en el equipo y reducir su vida útil.

Cumplir los intervalos de sustitución (indicación de la lámpara de control).

#### Nota

Los intervalos de sustitución varían en función de la dureza del agua local. Las zonas con aguas duras (p. ej. III/IV) requieren de un intervalo de sustitución más frecuente que las zonas con aguas blandas (p. ej. I/II).

### Luz indicadora de control al final del tiempo de marcha

La necesidad de cambio del cartucho descalcificador se indica de la siguiente manera mediante la «lámpara de control del cartucho descalcificador»:

- 2 horas antes de transcurrir el tiempo de marcha la lámpara de control parpadea.
- 1 hora antes de transcurrir el tiempo de marcha la lámpara de control parpadea más rápidamente.
- Si se agota el tiempo de marcha del cartucho descalcificador, la lámpara de control se ilumina de forma estática y el equipo se apaga automáticamente con el fin de impedir que se produzcan daños en el equipo.

### Utilización del cartucho descalcificador

### CUIDADO

**Daños en el equipo**

El uso continuado de un cartucho descalcificador gastado puede provocar daños en el equipo.

Proceder con cuidado para evitar confundir los cartuchos.

#### Nota

Durante la 1.ª vaporización tras la retirada y recolocación del cartucho descalcificador, el impulso de vapor puede ser débil o irregular y puede producirse la salida de algunas gotas de agua. El equipo necesita un período de adaptación mientras se llena el cartucho descalcificador de agua. El volumen de vapor saliente aumenta de forma constante hasta que, tras aprox. 30 segundos, se alcanza el volumen máximo de vapor.

1. Presionar el interruptor de apagado.  
El equipo está apagado.
2. Retirar el cartucho descalcificador.
3. Colocar un cartucho nuevo.
4. Presionar el interruptor de encendido.

- El equipo está encendido.
- Mantener presionado el botón RESET durante 4 segundos.  
La lámpara de control «Cambio de cartucho descalcificador» se apaga y el tiempo de marcha del cartucho se reinicia.
  - Dejar que el equipo se caliente.
  - Mantener la palanca de vapor presionada unos 30 segundos para ventilar el cartucho descalcificador.

### Ajuste de la dureza del agua

#### CUIDADO

##### Daños en el equipo por la calcificación

El equipo puede sufrir calcificación si el cartucho descalcificador no está colocado o si la dureza del agua está ajustada erróneamente.

Trabajar siempre con el cartucho descalcificador colocado.

Ajustar equipo a la dureza del agua local.

Antes de su uso en una zona con un agua de dureza distinta (p. ej. tras una mudanza), ajustar el equipo a la dureza del agua actual.

##### Nota

El organismo encargado de la gestión del agua o los servicios municipales proporcionan información sobre la dureza del agua del grifo.

La dureza del agua se ajusta a través de la tecla RESET. El ajuste de la regulación de la dureza del agua se mantiene guardado hasta que se fije un nuevo ajuste (p. ej. después de una mudanza). El equipo está ajustado de fábrica al nivel máximo de dureza del agua (nivel IV). El equipo muestra la dureza del agua ajustada mediante impulsos de parpadeo.

##### Niveles de dureza de agua e impulsos de parpadeo

Rango de resistencia	°dH	mmol/l	Cantidad de impulsos de parpadeo	Intervalo entre los impulsos de parpadeo
I débil	0-7	0-1.3	1x	4 segundos
II medio	7-14	1,3-2.5	2x	
III duro	14-21	2,5-3.8	3x	
IV muy duro	>21	>3,8	4x	

##### Nota

El efecto descalcificador del cartucho descalcificador se activará en cuanto el equipo se llene con agua y se ponga en funcionamiento. La cal del agua es absorbida por el granulado del cartucho descalcificador. No se requiere ninguna descalcificación adicional.

##### Nota

El granulado del cartucho puede cambiar de color tras entrar en contacto con el agua, esto pasa debido al contenido de minerales del agua. Este cambio de color es irrelevante y no tiene ninguna influencia sobre el equipo, los trabajos de limpieza o el funcionamiento del cartucho descalcificador.

##### Nota

Durante el ajuste, no haga una pausa superior a 15 segundos, ya que en caso contrario, el equipo se ajusta automáticamente a la última dureza del agua ajustada o, en caso de que sea la primera puesta en marcha, a la dureza del agua máxima.

- Enchufar el conector de red.

- Asegúrese de que el equipo está desconectado.
- Pulse la tecla RESET y manténgala presionada mientras enciende el dispositivo.

#### Figura G

Tras aprox. 2 segundos parpadea la lámpara de control y mediante el número de impulsos señaliza el ajuste actual de la dureza del agua.

- Pulse la tecla RESET repetidamente para cambiar el nivel de dureza del agua.

##### Nota

Si pulsa y mantiene pulsada la tecla RESET, no se muestra el impulso parpadeante para el nivel de dureza del agua.

- Suelte la tecla RESET.  
Se muestra el impulso parpadeante para la dureza del agua ajustada.
- Si es necesario, repita el proceso hasta alcanzar el nivel de dureza del agua deseado.
- Mantenga presionada la tecla RESET durante 3 segundos para guardar la configuración del nivel de dureza del agua.  
Se enciende la lámpara de control para la dureza del agua.

### Conservación de los accesorios

(Accesorios: según el alcance del suministro)

##### Nota

Los paños de microfibras no son aptos para la secadora.

##### Nota

Para un rendimiento de limpieza óptimo, recomendamos lavar los paños a máquina una vez antes del primer uso.

Para limpiar los paños, prestar atención a los avisos incluidos en las indicaciones de lavado. Para que los paños conserven la capacidad de absorción de la suciedad, no se debe usar suavizante.

- Lavar los paños para suelos y las cubiertas a 60 °C como máximo en la lavadora.

### Ayuda en caso de avería

A menudo, las causas de las averías son simples y pueden solucionarse con ayuda del siguiente resumen. En caso de duda o en el caso de averías no mencionadas aquí, póngase en contacto con el servicio de postventa.

#### ⚠ ADVERTENCIA

##### Riesgo de choques eléctricos y de combustión

Si el dispositivo está conectado a la corriente eléctrica o si todavía no se ha enfriado, es peligroso tratar de resolver averías.

Desconecte el conector de red.

Deje enfriar el equipo.

##### La lámpara de control indicadora de falta de agua parpadea en rojo

La protección contra marcha en seco de la bomba está activada.

- Desconectar el equipo y volver a conectarlo.
- Asegurar que el cartucho descalcificador esté correctamente colocado y que haya suficiente agua en el depósito.

##### La lámpara de control indicadora de falta de agua permanece encendida en rojo

No hay agua en el depósito de agua.

- Para llenar de agua, ver el capítulo *Añadir agua*.

##### No se puede presionar la palanca de vapor

La palanca de vapor está asegurada con el seguro para niños.

- Coloque el seguro para niños hacia delante (interruptor de selección para el volumen de vapor). La palanca de vapor está desbloqueada.

**No hay vapor/ hay poco vapor, aunque hay suficiente agua en el depósito**

El cartucho descalcificador no se ha colocado o se ha colocado incorrectamente.

- Colocar un cartucho descalcificador o colocarlo bien.

El cartucho descalcificador se ha retirado durante el llenado de agua.

- Dejar el cartucho descalcificador en el equipo durante el llenado.

Se ha colocado un cartucho descalcificador nuevo.

- Mantener palanca de vapor presionada indefinidamente.

Tras unos 30 segundos, se producirá la máxima salida de vapor.

**La lámpara de control roja «Cambio de cartucho descalcificador» se enciende / parpadea**

El tiempo de marcha del cartucho descalcificador está a punto de terminarse.

- Colocar un cartucho descalcificador nuevo y restablecer la indicación de mantenimiento, ver el capítulo *Sustitución del cartucho descalcificador*.

No se ha presionado el botón RESET tras cambiar el cartucho descalcificador.

- Pulsar el botón RESET durante 4 segundos tras colocar el cartucho descalcificador, ver capítulo *Sustitución del cartucho descalcificador*.

**El equipo se apaga de forma automática**

El tiempo de marcha del cartucho descalcificador ha llegado a su fin

- Colocar un cartucho descalcificador nuevo y restablecer la indicación de mantenimiento, ver el capítulo *Sustitución del cartucho descalcificador*.

No se ha presionado el botón RESET tras cambiar el cartucho descalcificador.

- Pulsar el botón RESET durante 4 segundos tras colocar el cartucho descalcificador, ver capítulo *Sustitución del cartucho descalcificador*.

**Datos técnicos**

**Conexión eléctrica**

Tensión	V	220-240
Fase	~	1
Frecuencia	Hz	50-60
Grado de protección		IPX4
Clase de protección		I

**Datos de potencia**

Potencia calorífica	W	1900
Presión máxima de servicio	MPa	0,35
Tiempo de calentamiento	Segundos	30
Vaporización continua	g/min	40
Impulso de vapor máximo	g/min	100

**Volumen de llenado**

Depósito de agua	l	1,0
------------------	---	-----

**Peso y dimensiones**

Peso (sin accesorios)	kg	3,2
Longitud	mm	360

Anchura	mm	236
Altura	mm	252

Nos reservamos el derecho a realizar modificaciones.

**Índice**

Indicações gerais .....	36
Utilização para os fins previstos .....	36
Proteção do meio ambiente .....	36
Acessórios e peças sobressalentes .....	36
Volume do fornecimento .....	36
Garantia .....	37
Unidades de segurança .....	37
Descrição do aparelho .....	37
Primeiro arranque .....	37
Montagem .....	38
Operação .....	38
Instruções de utilização importantes .....	39
Aplicação dos acessórios .....	39
Conservação e manutenção .....	41
Ajuda com avarias .....	42
Dados técnicos .....	42

**Indicações gerais**



Antes da primeira utilização do aparelho leia o manual de instruções original e os avisos de segurança que o acompanham. Proceda em conformidade.

ConsERVE as duas folhas para referência ou utilização futura.

**Utilização para os fins previstos**

Utilize o aparelho em exclusivo na habitação privada. O aparelho destina-se à limpeza a vapor e pode ser utilizado com o acessório adequado, conforme descrito neste manual de instruções. Não são necessários produtos de limpeza. Observe os avisos de segurança.

**Proteção do meio ambiente**



Os materiais de empacotamento são recicláveis. Elimine as embalagens de acordo com os regulamentos ambientais.



Os aparelhos elétricos e eletrónicos contêm materiais recicláveis de valor e, com frequência, componentes como baterias, acumuladores ou óleo que, em caso de manipulação ou recolha errada, podem representar um potencial perigo para a saúde humana e para o ambiente. Estes componentes são necessários para o bom funcionamento do aparelho. Os aparelhos que apresentem este símbolo não devem ser recolhidos no lixo doméstico.

**Avisos relativos a ingredientes (REACH)**

Pode encontrar informações atualizadas acerca dos ingredientes em: [www.kaercher.de/REACH](http://www.kaercher.de/REACH)

**Acessórios e peças sobressalentes**

Ao utilizar apenas acessórios originais e peças sobressalentes originais, garante uma utilização segura e o bom funcionamento do aparelho.

Informações acerca de acessórios e peças sobressalentes disponíveis em [www.kaercher.com](http://www.kaercher.com).

**Volume do fornecimento**

O volume do fornecimento do aparelho está indicado na embalagem. Ao abrir a embalagem, confirme a integra-

lidade do conteúdo. Caso faltem acessórios ou em caso de danos de transporte informe o seu fornecedor.

## Garantia

Em cada país são válidas as condições de garantia transmitidas pela nossa sociedade distribuidora responsável. Trataremos de possíveis avarias no seu aparelho no âmbito do prazo da garantia, sem custos, desde que estas tenham origem num erro de material ou de fabrico. Em caso de garantia, contacte o seu revendedor ou a assistência técnica autorizada mais próxima, apresentando o talão de compra. (endereço consultar o verso)

## Unidades de segurança

### ⚠ CUIDADO



**Unidades de segurança alteradas ou em falta**

*As unidades de segurança servem para a sua protecção.*

*Nunca altere ou evite as unidades de segurança.*

### Símbolos no aparelho

(segundo tipo de aparelho)

	Perigo de combustão: a superfície do aparelho aquece significativamente durante a operação
	Perigo de combustão por acção do vapor
	Ler o manual de instruções
<b>USE WATER ONLY</b>	Encher o depósito de água apenas com água <b>sem aditivos</b>

### Regulador de pressão

Se, em caso de falha, se formar uma pressão excessivamente elevada, uma válvula de segurança assegurará a sua saída para o ambiente.

### Fusível

O fusível evita o sobreaquecimento do aparelho. Se o aparelho sobreaquecer, o fusível separa o aparelho da rede.

Antes da recolocação em funcionamento do aparelho, entre em contacto com o serviço de assistência técnica KÄRCHER competente.

## Descrição do aparelho

Neste manual de instruções é descrito o equipamento máximo. Há diferenças no volume do fornecimento consoante o modelo (ver embalagem).

**Figuras, ver página de gráficos.**

**Figura A**

- 1 Cartucho de descalcificação
- 2 Abertura de enchimento para água
- 3 Pega de transporte
- 4 Suporte para acessórios
- 5 Indicação do display
- 6 Lâmpada avisadora (verde) - Tensão da rede disponível
- 7 Lâmpada avisadora (vermelho) - Falta de água

- 8 Lâmpada avisadora (vermelho) - Substituição do cartucho de descalcificação.
- 9 Tecla RESET -Ajustar a dureza da água.
- 10 Interruptor - Lig.
- 11 Interruptor - Deslig.
- 12 Suporte de estacionamento para bocal para pavimentos
- 13 Cabo de ligação à rede com ficha de rede
- 14 Rodas (2 unidades)
- 15 Roleto de direcção
- 16 Pistola de vapor
- 17 Alavanca de vapor
- 18 Tecla de desbloqueio
- 19 Interruptor de selecção para quantidade de vapor (segurança infantil)
- 20 Mangueira de vapor
- 21 Bico de jacto pontual
- 22 Escova circular (pequena, preta)
- 23 \*\* Escova circular (pequena, amarela)
- 24 \*\* Bico de alta potência
- 25 \*\* Escova circular (grande)
- 26 Bocal manual
- 27 Revestimento de microfibras para bocal manual
- 28 Tubos de extensão (2 unidades)
- 29 Tecla de desbloqueio
- 30 Bocal para pavimentos
- 31 Tira aderente
- 32 Pano de microfibras para o chão (1 unidade)
- 33 \*\* Pano de microfibras para o chão (2 unidades)
- 34 \*\* Deslizador para tapetes

\*\* opcional

## Primeiro arranque

### ADVERTÊNCIA

**Danos no aparelho devido a calcificação**

*O cartucho de descalcificação só funciona em condições ideais se, antes da 1.ª operação, o aparelho for ajustado à dureza da água local.*

*Ajustar o aparelho à dureza da água local.*

*Antes da utilização numa região com uma dureza de água diferente (p. ex. após uma mudança), ajustar o aparelho à dureza da água actual*

1. Inserir o cartucho de descalcificação na abertura e pressionar até o mesmo encaixar firmemente.

**Figura C**

2. Ajustar a dureza da água, consultar o capítulo *Ajustar a dureza da água*.

## Montagem

### Montar o acessório

1. Inserir o rolete de direcção e as rodas e encaixar.  
**Figura B**
2. Deslocar a extremidade aberta do acessório no na pistola de vapor até a tecla de desbloqueio da pistola de vapor encaixar.  
**Figura H**
3. Deslocar a extremidade aberta do acessório no bico de jacto pontual.  
**Figura I**
4. Ligar os tubos de extensão à pistola de vapor.
  - a. Deslocar o primeiro tubo de extensão na pistola de vapor até a tecla de desbloqueio da pistola de vapor encaixar.  
O tubo de união está ligado.
  - b. Deslocar o segundo tubo de extensão no primeiro tubo de extensão.  
Os tubos de união estão ligados.**Figura J**
5. Deslocar o acessório e/ou o bocal para pavimentos na extremidade livre do tubo de extensão.  
**Figura K**  
O acessório está ligado.

### Separar acessórios

1. Posicionar para trás o interruptor de selecção da quantidade de vapor.  
A alavanca de vapor está bloqueada.
2. Pressionar a tecla de desbloqueio e afastar as partes.  
**Figura N**

## Operação

### Encher com água

O depósito de água pode ser enchido em qualquer altura.

### ADVERTÊNCIA

#### Danos no aparelho

*A água inapropriada pode entupir os bocais ou danificar a indicação do nível da água.*

*Não encha com água de condensação proveniente do secador de roupa.*

*Não encha com água pluvial acumulada.*

*Não encha com produtos de limpeza ou outros aditivos (p. ex. perfumes).*

1. Encher o depósito de água no máximo com 1 l de água da rede.

**Figura D**

### Ligar o aparelho

### ADVERTÊNCIA

*Danos no aparelho em caso de ajuste incorrecto da dureza da água*

*O cartucho de descalcificação só funciona em condições ideais se o aparelho estiver ajustado à dureza da água local. No caso de um ajuste incorrecto da dureza da água, o aparelho pode calcificar.*

*Antes da 1.ª operação, ajustar o aparelho à dureza da água local, ver capítulo Ajustar a dureza da água.*

#### Aviso



*Na 1.ª vaporização após a remoção e reinserção do cartucho de descalcificação, a saída de vapor pode ser fraca ou irregular e poderão sair algumas gotas de água. O aparelho necessita de um breve período de preparação, durante o qual o cartucho de descalcifica-*

*ção se enche de água. A quantidade de vapor expelida aumenta continuamente e atinge a quantidade máxima após aprox. 30 segundos.*

1. Colocar o aparelho numa base fixa.
2. Ligar a ficha de rede a uma tomada.
  - a. Premir o interruptor para ligar.**Figura E**
3. Acende-se a lâmpada avisadora verde do aquecimento.  
O aparelho fica operacional após aprox. 30 segundos.  
**Figura F**

### Regular a quantidade de vapor

A quantidade de vapor expelida é regulada com o interruptor de selecção da quantidade de vapor. O interruptor de selecção tem 3 posições:

	Quantidade de vapor máxima
	Quantidade de vapor reduzida
	Sem vapor - Segurança infantil <b>Aviso</b> <i>Nesta posição, não é possível accionar a alavanca de vapor.</i>

1. Deslocar o interruptor de selecção da quantidade de vapor para a quantidade de vapor necessária.
2. Pressionar a alavanca de vapor.
3. Antes do início da limpeza, apontar a pistola de vapor para um pano até o vapor começar a sair uniformemente.

### Reabastecer de água

Em caso de falta de água, a lâmpada avisadora vermelha de falta de água acende-se continuamente.

Para uma potência de vapor constante, tem que se encher com água através da tampa do cartucho de descalcificação. Ao reabastecer de água, o cartucho de descalcificação permanece fixado no aparelho.

#### Aviso

*O aparelho está equipado com protecção contra o funcionamento a seco para a bomba. Se a bomba funcionar a seco durante um período prolongado, p. ex. pelo facto de o cartucho de descalcificação não estar correctamente inserido, a bomba desliga-se e a lâmpada avisadora de falta de água pisca.*

*Para poder voltar a operar o aparelho, este tem de ser desligado e novamente ligado. Nesse processo, tem de se assegurar que o cartucho está correctamente inserido e existe água suficiente no depósito de água.*

1. Encher o depósito de água através da tampa do cartucho de descalcificação com um máximo de 1 l de água da rede.  
A lâmpada avisadora vermelha de falta de água apaga-se.

### Interromper a operação

Para poupar energia, recomendamos que o aparelho seja desligado no caso de pausas de funcionamento superiores a 20 minutos.

1. Premir o interruptor para desligar.

## Desligar o aparelho

1. Premir o interruptor para desligar.  
**Figura O**  
O aparelho está desligado.
2. Premir a alavanca de vapor até deixar de sair vapor.  
**Figura P**  
A caldeira está sem pressão.
3. Deslocar a segurança infantil (interruptor de selecção da quantidade de vapor) para trás.  
A alavanca de vapor está bloqueada.
4. Retirar a ficha de rede da tomada.

## ADVERTÊNCIA

### **Danos no aparelho devido a putrefacção da água**

Se o aparelho não for colocado em funcionamento por um período superior a 2 meses, a água pode apodrecer no depósito.

Esvaziar o depósito de água antes das pausas de operação.

5. Esvaziar o depósito de água.

### **Figura S**

## Armazenar o aparelho

1. Inserir os tubos de extensão no suporte grande para acessórios.
2. Inserir o bocal manual e o bico de jacto pontual em cada 1 tubo de extensão.
3. Fixar a escova circular grande no bico de jacto pontual.
4. Inserir a escova circular pequena e os bicos no suporte do meio para acessórios.
5. Pendurar o bocal para pavimentos no suporte de estacionamento.

### **Figura Q**

6. Enrolar a mangueira de vapor à volta dos tubos de extensão e inserir a pistola de vapor no bocal para pavimentos.

### **Figura R**

7. Enrolar o cabo de rede à volta dos tubos de extensão.
8. Guardar o aparelho num local seco e sem risco de congelamento.

## Instruções de utilização importantes

### Limpar as superfícies pavimentadas

É recomendável varrer ou aspirar o chão antes de utilizar o aparelho. Desta forma, assegura-se que não existe sujidade ou partículas soltas no chão antes da limpeza húmida.

### Renovar tecidos

Verificar sempre a compatibilidade dos tecidos numa zona escondida antes de utilizar o aparelho: Humedecer o tecido, deixar secar e verificar se sofreu alterações na forma ou na cor.

### Limpar superfícies revestidas ou pintadas

## ADVERTÊNCIA

### **Superfícies danificadas**

O vapor pode soltar cera, produtos restauradores de móveis, revestimentos de plástico ou cores e rebordos de cantos.

Não direcione o vapor para cantos colados, já que o rebordo poderá soltar-se.

Não utilize o aparelho para limpar pisos de madeira ou pavimentos em parquet.

Não utilize o aparelho para limpar superfícies pintadas ou revestimentos de plástico, como, por ex., mobiliário doméstico e de cozinha, portas ou parquet.

1. Para limpar estas superfícies, humedecer ligeiramente um pano e passe-o nas superfícies.

## Limpeza de vidros

## ADVERTÊNCIA

### **Quebra de vidros e superfícies danificadas**

O vapor pode danificar pontos vedados do caixilho da janela e, em caso de baixas temperaturas exteriores, provocar tensões na superfície da janela e, consequentemente, quebrar o vidro.

Não direcione o vapor para pontos vedados do caixilho da janela.

Com baixas temperaturas exteriores, aqueça a janela, humedecendo ligeiramente toda a superfície em vidro.

- Limpar a área da janela com o bocal manual e a cobertura. Para retirar a água, utilizar um rodo ou secar a área.

## Aplicação dos acessórios

### Pistola de vapor

A pistola de vapor pode ser utilizada sem acessórios nas seguintes áreas de utilização:

- Para eliminar pequenos vincos em peças de vestuário penduradas: vaporizar a peça de vestuário a uma distância de 10 a 20 cm.
- Para limpar pó húmido: humedecer ligeiramente um pano e passá-lo nos móveis.

### Bico de jacto pontual

O bico de jacto pontual destina-se à limpeza de zonas de difícil acesso, juntas, comandos, torneiras, tubagem de drenagem, lavatórios, sanitas, persianas ou radiadores. Quanto mais perto o bico de jacto pontual estiver do local com sujidade, mais eficaz será a limpeza, já que a temperatura e a quantidade de vapor atingem o seu valor máximo na saída do bico. As quantidades significativas de depósitos de calcário podem ser eliminadas com um produto de limpeza adequado antes da limpeza a vapor. Deixar o produto de limpeza actuar durante aprox. 5 minutos e, em seguida, vaporizar.

1. Deslocar o bico de jacto pontual na pistola de vapor.

### **Figura H**

### Escova circular (pequena)

A escova circular pequena é apropriada para limpar a sujidade persistente. As escovas permitem remover facilmente a sujidade persistente.

## ADVERTÊNCIA

### **Superfícies danificadas**

A escova pode riscar áreas sensíveis.

Não adequada para a limpeza de áreas sensíveis.

1. Montar a escova circular pequena no bico de jacto pontual.

### **Figura I**

### Escova circular (grande)

A escova circular grande é apropriada para a limpeza de grandes superfícies arredondadas, p. ex. lavatórios, chuveiros, banheiras, lava-louça.

## ADVERTÊNCIA

### **Superfícies danificadas**

A escova pode riscar áreas sensíveis.

Não adequada para a limpeza de áreas sensíveis.

1. Montar a escova circular grande no bico de jacto pontual.

#### Figura I

### Bico de alta potência

O bico de alta potência permite limpar a sujidade difícil, soprar em cantos, juntas, etc.

1. Montar o bico de alta potência como a escova circular no bico de jacto pontual.

#### Figura I

### Bocal manual

O bocal manual destina-se à limpeza de pequenas áreas laváveis, cabines de duche e espelhos.

1. Deslocar o bocal manual na pistola de vapor de acordo com o bico de jacto pontual.

#### Figura H

2. Retirar a cobertura através do bocal manual.

### Bocal para pavimentos

O bocal para pavimentos destina-se à limpeza de revestimentos de pavimentos e paredes, por ex., pavimentos em pedra, ladrilhos e pavimentos PVC.

## ADVERTÊNCIA

### Danos devido à actuação de vapor

O calor ou a humidade pode causar danos.

Teste a resistência ao calor e a actuação de vapor numa zona mais escondida e com pouca quantidade de vapor antes da aplicação.

#### Aviso

Na limpeza a vapor, os resíduos de detergente ou emulsões de conservação podem provocar estrias nas áreas sujeitas a limpeza, que desaparecem após várias aplicações.

É recomendável varrer ou aspirar o chão antes de utilizar o aparelho. Desta forma, assegura-se de que não existe sujidade ou partículas soltas no chão antes da limpeza húmida. Em áreas com elevado grau de sujidade, proceder de forma lenta para que o vapor possa actuar durante mais tempo.

1. Ligar os tubos de extensão à pistola de vapor.

#### Figura J

2. Deslocar o bocal para pavimentos no tubo de extensão.

#### Figura K

3. Fixar o pano de chão no bocal para pavimentos.
  - a Colocar o pano de chão no chão, com as tiras aderentes viradas para cima.
  - b Posicionar o bocal para pavimentos no pano de chão com ligeira pressão.

#### Figura L

O pano de chão adere automaticamente ao bocal para pavimentos através das tiras aderentes.

### Remover o pano de chão

1. Colocar um pé na aba para o pé do pano de chão e levantar o bocal para pavimentos.

#### Figura L

#### Aviso

No início, a fita aderente do pano de chão ainda é muito forte e, caso necessário, pode ser difícil de remover do bocal para pavimentos. Após a utilização contínua e a lavagem do pano de chão, pode ser facilmente removida do bocal para pavimentos, tendo atingido uma aderência ideal.

### Estacionar o bocal para pavimentos

1. Em caso de interrupção do trabalho, encaixar o bocal para pavimentos no suporte de estacionamento.

#### Figura Q

### Deslizador para tapetes

Com o deslizador para tapetes, os tapetes podem ser renovados.

## ADVERTÊNCIA

### Danos no deslizador para tapetes e no tapete

A existência de sujidade, calor ou humidade no deslizador para tapetes pode causar danos no tapete.

Teste a resistência ao calor e a actuação de vapor no tapete numa zona mais escondida e com pouca quantidade de vapor.

Respeite as instruções de limpeza dadas pelo fabricante do tapete.

Certifique-se de que o tapete foi aspirado e de que foram removidas as nódoas antes de utilizar o deslizador para tapetes.

Antes da utilização e após pausas de funcionamento, remova a acumulação de água (condensado) que possa existir no aparelho através da evaporação para um ralo (sem pano de chão/com acessórios).

Utilize o deslizador de tapetes apenas com o pano de chão no bocal para pavimentos.

Na utilização do deslizador de tapetes, efectue a limpeza a vapor com um nível de vapor baixo.

Não direcione o vapor para um local de forma contínua (no máximo 5 segundos), de forma a evitar iluminação demasiado forte e riscos de danos resultantes da temperatura.

Não utilize o deslizador para tapetes em tapetes de pêlo comprido.

### Fixar o deslizador para tapetes no bocal para pavimentos

1. Fixar pano de chão no bocal para pavimentos, ver capítulo *Bocal para pavimentos*.

#### Figura L

2. Deslizar o bocal para pavimentos para o deslizador para tapetes exercendo uma leve pressão e deixar que o mesmo engate.

#### Figura M

3. Iniciar a limpeza de tapetes.

### Remover o deslizador para tapetes do bocal para pavimentos

## △ CUIDADO

### Queimaduras no pé

Com a vaporização, o deslizador para tapetes pode aquecer.

Não operar ou remover o deslizador para tapetes descalço ou com sandálias abertas.

Operar e remover o deslizador para tapetes apenas utilizando calçado adequado.

1. Pressionar as patilhas do deslizador para tapetes para baixo com a ponta do pé.
2. Levantar o bocal para pavimentos para cima.

#### Figura M



## Conservação e manutenção

### Esvaziar o depósito de água

#### ADVERTÊNCIA

**Danos no aparelho devido a putrefacção da água**  
*Se o aparelho não for colocado em funcionamento por um período superior a 2 meses, a água pode apodrecer no depósito.*

*Esvaziar o depósito de água antes das pausas de operação.*

1. Premir o interruptor para desligar.  
O aparelho está desligado.
2. Retirar a ficha de rede da tomada.
3. Retirar o acessório do respectivo suporte.
4. Retirar o cartucho de descalcificação do aparelho.
5. Esvaziar o depósito de água.

#### Figura S

### Substituir o cartucho de descalcificação

#### ADVERTÊNCIA

**Danos no aparelho e redução da vida útil**

*A inobservância dos intervalos de substituição (indicação da lâmpada avisadora) do cartucho de descalcificação pode originar danos no aparelho, para além de reduzir a vida útil do mesmo.*

*Respeitar os intervalos de substituição (indicação da lâmpada avisadora).*

#### Aviso

*Os intervalos de substituição dependem da dureza da água local. As regiões com água dura (p. ex. III/IV) têm uma maior frequência de substituição que as regiões com água macia (p. ex. I/II).*

### Indicação da lâmpada avisadora decorrido o tempo de funcionamento

A substituição necessária do cartucho de descalcificação é indicada do seguinte modo através da "Lâmpada avisadora do cartucho de descalcificação":

- 2 horas antes do fim do tempo de funcionamento, a lâmpada avisadora pisca.
- 1 hora antes do fim do tempo de funcionamento, a lâmpada avisadora pisca mais rapidamente.
- Depois de esgotado o tempo de funcionamento do cartucho de descalcificação, a lâmpada avisadora acende-se continuamente e o aparelho desliga-se automaticamente para evitar danos no mesmo.

### Inserir o cartucho de descalcificação

#### ADVERTÊNCIA

**Danos no aparelho**

*A reutilização do cartucho de descalcificação usado pode causar danos no aparelho.*

*Trabalhar cuidadosamente para evitar confundir os cartuchos.*

#### Aviso

*Na 1.ª vaporização após a remoção e reinserção do cartucho de descalcificação, a saída de vapor pode ser fraca ou irregular e poderão sair algumas gotas de água. O aparelho necessita de um breve período de preparação, durante o qual o cartucho de descalcificação se enche de água. A quantidade de vapor expelida aumenta continuamente e atinge a quantidade máxima após aprox. 30 segundos.*

1. Premir o interruptor para desligar.  
O aparelho está desligado.
2. Retirar o cartucho de descalcificação.
3. Introduzir um cartucho de descalcificação novo.
4. Premir o interruptor para ligar.

O aparelho está ligado.

5. Manter a tecla RESET premida durante 4 segundos.

A lâmpada avisadora "Substituição do cartucho de descalcificação" apaga-se e o tempo de funcionamento do cartucho de descalcificação recomeça.

6. Deixar o aparelho aquecer.
7. Manter a alavanca de vapor premida durante aprox. 30 segundos para purgar o cartucho de descalcificação.

### Ajustar a dureza da água

#### ADVERTÊNCIA

**Danos no aparelho devido a calcificação**

*Sem o cartucho de descalcificação inserido e com uma dureza da água ajustada incorrectamente, o aparelho pode calcificar.*

*Trabalhar sempre com o cartucho de descalcificação. Ajustar o aparelho à dureza da água local.*

*Antes da utilização numa região com uma dureza de água diferente (p. ex. após uma mudança), ajustar o aparelho à dureza da água actual.*

#### Aviso

*O serviço de águas ou os serviços públicos poderão fornecer informações quanto à dureza da água da rede. A dureza da água é ajustada através da tecla RESET. O ajuste da dureza da água mantém-se guardado até que seja realizado um novo ajuste (por exemplo, após uma mudança). De fábrica, o aparelho está ajustado para a dureza da água máxima (nível IV). O aparelho indica a dureza da água ajustada com impulsos intermitentes.*

### Níveis de dureza da água e impulsos intermitentes

Intervalo de dureza	°dH	mmol/l	Número de impulsos intermitentes	Distância de impulsos intermitentes
I mole	0-7	0-1,3	1x	4 segundos
II média	7-14	1,3-2,5	2x	
III dura	14-21	2,5-3,8	3x	
IV muito dura	>21	>3,8	4x	

#### Aviso

*O efeito anti-calcário do cartucho de descalcificação activa-se assim que o aparelho é enchido com água e é colocado em funcionamento. O calcário na água é absorvido pelo granulado no cartucho de descalcificação. Não é necessária uma descalcificação adicional.*

#### Aviso

*O granulado no cartucho pode mudar de cor após o contacto com a água, o que está relacionado com o teor de substâncias minerais na água. Esta descoloração é inofensiva e não afecta negativamente o aparelho, os trabalhos de limpeza ou o modo de funcionamento do cartucho de descalcificação.*

#### Aviso

*Se interromper o ajuste durante um tempo superior a 15 segundos, o aparelho ajusta-se automaticamente para a dureza da água seleccionada pela última vez ou para a dureza da água máxima, aquando do primeiro arranque.*

1. Ligar a ficha de rede.
2. Assegurar que o aparelho está desligado.

3. Premir a tecla RESET e manter pressionada enquanto o aparelho se liga.
4. Premir a tecla RESET repetidamente para alterar o nível de dureza da água.

#### Aviso

Com a tecla RESET premida, o impulso intermitente do nível de dureza da água não é exibido.

5. Soltar a tecla RESET.

É exibido o impulso intermitente para a dureza da água definida.

6. Se necessário, repetir o processo até atingir o nível de dureza da água desejado.
7. Manter a tecla RESET premida durante 3 segundos para gravar a configuração de dureza da água. A lâmpada avisadora da dureza da água acende.

### Conservação do acessório

(Acessório - de acordo com o volume do fornecimento)

#### Aviso

O pano de microfibras não é adequado para o secador.

#### Aviso

Para um desempenho de limpeza ideal, recomendamos que os panos sejam lavados na máquina uma vez antes da primeira utilização.

Observar as instruções de lavagem na etiqueta. Não utilizar amaciador da roupa para que os panos absorvam melhor a sujidade.

1. Lavar os panos de chão e coberturas na máquina de lavar roupa a 60 °C, no máximo.

### Ajuda com avarias

As avarias têm, geralmente, causas simples que podem ser corrigidas por si com a ajuda do seguinte resumo. Em caso de dúvida ou no caso de se tratar de uma avaria não mencionada aqui, contacte o serviço de assistência técnica autorizado.

#### ⚠ ATENÇÃO

##### Perigo de choque eléctrico e queimaduras

É perigoso eliminar falhas enquanto o aparelho estiver ligado à corrente ou se ainda não tiver arrefecido.

Retire a ficha de rede.

Deixe o aparelho arrefecer.

##### A lâmpada avisadora de falta de água pisca a vermelho

A protecção contra funcionamento a seco da bomba está activada.

1. Desligar o aparelho e voltar a ligar.
2. Assegurar que o cartucho de descalcificação está correctamente inserido e que há água suficiente no depósito.

##### A lâmpada avisadora de falta de água acende-se continuamente a vermelho

Depósito de água vazio.

1. Reabastecer depósito de água, ver capítulo *Reabastecer de água*.

##### É impossível premir a alavanca de vapor

A alavanca de vapor está protegida com a segurança infantil.

- Posicionar para a frente a segurança infantil (interruptor de selecção da quantidade de vapor). A alavanca de vapor está desbloqueada.

##### Pouco / nenhum vapor apesar de haver água suficiente no depósito

Cartucho de descalcificação ausente ou mal inserido.

- Inserir, ou inserir correctamente, o cartucho de descalcificação.

O cartucho de descalcificação foi retirado durante o enchimento de água.

- Deixar o cartucho de descalcificação no aparelho durante o enchimento.

Foi introduzido um cartucho de descalcificação novo.

- Manter a alavanca de vapor continuamente premida.

A potência de vapor plena é atingida após aprox. 30 segundos.

##### A lâmpada avisadora vermelha “Substituição cartucho de descalcificação” acende-se / pisca

O tempo de funcionamento do cartucho de descalcificação termina em breve.

- Inserir um novo cartucho de descalcificação e reinicializar o indicador de manutenção, ver capítulo *Substituir o cartucho de descalcificação*.

A tecla RESET não foi premida após a substituição do cartucho de descalcificação.

- Após a inserção do cartucho de descalcificação, premir a tecla RESET durante 4 segundos, ver capítulo *Substituir o cartucho de descalcificação*.

##### O aparelho desliga-se automaticamente

Terminou o tempo de funcionamento do cartucho de descalcificação

- Inserir um novo cartucho de descalcificação e reinicializar o indicador de manutenção, ver capítulo *Substituir o cartucho de descalcificação*.

A tecla RESET não foi premida após a substituição do cartucho de descalcificação.

- Após a inserção do cartucho de descalcificação, premir a tecla RESET durante 4 segundos, ver capítulo *Substituir o cartucho de descalcificação*.

### Dados técnicos

#### Ligação eléctrica

Tensão	V	220-240
Fase	~	1
Frequência	Hz	50-60
Tipo de protecção		IPX4
Classe de protecção		I

#### Características

Potência de aquecimento	W	1900
Pressão máxima de trabalho	MPa	0,35
Tempo de aquecimento	Segundos	30
Vapor contínuo	g/min	40
Saída de vapor máxima	g/min	100

#### Quantidade de enchimento

Depósito de água	l	1,0
------------------	---	-----

#### Medidas e peso

Peso (sem acessórios)	kg	3,2
Comprimento	mm	360
Largura	mm	236
Altura	mm	252

Reservados os direitos a alterações técnicas.

## Inhoud

Algemene instructies .....	43
Reglementair gebruik .....	43
Milieubescherming .....	43
Toebehoren en reserveonderdelen .....	43
Leveringsomvang .....	43
Garantie .....	43
Veiligheidsinrichtingen .....	43
Beschrijving apparaat .....	43
Eerste inbedrijfstelling .....	44
Montage .....	44
Werking .....	44
Belangrijke gebruiksinstructies .....	45
Toepassing van accessoires .....	46
Onderhoud .....	47
Hulp bij storingen .....	48
Technische gegevens .....	49

## Algemene instructies



Voordat u het apparaat voor het eerst gebruikt, dient u deze originele gebruiksaanwijzing en de meegeleverde veiligheidsinstructies door te lezen en deze in acht te nemen. Bewaar beide documenten voor later gebruik of volgen de eigenaars.

## Reglementair gebruik

Gebruik het apparaat uitsluitend voor de privé-huishouding. Het apparaat is bestemd voor reiniging met stoom en kan worden gebruikt met geschikt toebehoren, zoals beschreven in deze gebruiksaanwijzing. Reinigingsmiddelen zijn niet nodig. Neem de veiligheidsinstructies in acht.

## Milieubescherming



De verpakkingsmaterialen zijn herbruikbaar. Verwijder verpakkingen op een milieuvriendelijke manier.



Elektrische en elektronische apparaten bevatten waardevolle recyclebare materialen en vaak bestanddelen zoals batterijen, accu's of olie, die bij onjuiste omgang of verkeerd afvalverwijdering een potentieel gevaar voor de gezondheid van de mens en voor het milieu kunnen vormen. Voor een correcte werking van het apparaat zijn deze bestanddelen echter noodzakelijk. Voer apparaten met dit symbool niet samen met het huisvuil af.

### Instructies betreffende ingrediënten (REACH)

Actuele informatie over ingrediënten vindt u op: [www.kaercher.de/REACH](http://www.kaercher.de/REACH)

## Toebehoren en reserveonderdelen

Gebruik alleen origineel toebehoren en originele reserveonderdelen. Deze garanderen een veilige en storingsvrije werking van het apparaat. Informatie over toebehoren en reserveonderdelen vindt u onder [www.kaercher.com](http://www.kaercher.com).

## Leveringsomvang

De leveringsomvang van het apparaat is op de verpakking afgebeeld. Controleer de inhoud bij het uitpakken op volledigheid. Bij ontbrekend toebehoren of bij transportschade neemt u contact op met uw distributeur.

## Garantie

In elk land gelden de garantievoorwaarden die door onze verantwoordelijke verkoopmaatschappij zijn uitgegeven. Mogelijke storingen aan uw apparaat verhelpen we binnen de garantieperiode gratis, voor zover een materiaal- of fabricagefout de oorzaak is. Als u gebruik wilt maken van de garantie, neemt u met uw aankoopbon contact op met uw distributeur of de dichtstbijzijnde geautoriseerde klantenservice. (adres zie achterzijde)

## Veiligheidsinrichtingen

### ⚠ VOORZICHTIG

**Ontbrekende of gewijzigde veiligheidsinrichtingen**  
*Veiligheidsinrichtingen zijn er voor uw veiligheid. Verander of omzeil veiligheidsinrichtingen nooit.*

### Symbolen op het apparaat

(naargelang apparaattype)

	Gevaar voor verbranding, oppervlak van het apparaat wordt tijdens gebruik heet
	Gevaar voor brandwonden door stoom
	Gebruiksaanwijzing lezen
<b>USE WATER ONLY</b>	De watertank alleen vullen met water <b>zonder toevoegingen</b>

### Drukregelaar

Als bij een storing een overmatig hoge druk ontstaat, zorgt een veiligheidsventiel voor een verlaging van de druk in de omgeving.

### Smeltveiligheid

De smeltveiligheid voorkomt oververhitting van het apparaat. Als het apparaat oververhit raakt, koppelt de smeltveiligheid het apparaat van het net los. Neem contact op met de verantwoordelijke klantenservice van KÄRCHER, voordat u het apparaat weer in bedrijf stelt.

## Beschrijving apparaat

In deze gebruiksaanwijzing wordt de maximale uitrusting beschreven. Afhankelijk van het model zijn er verschillen in de leveringsomvang (zie verpakking).

**Afbeeldingen, zie pagina met grafieken.**

### Afbeelding A

- 1 Ontkalkingspatroon
- 2 Vulopening voor water
- 3 Handgreep
- 4 Houder voor toebehoren
- 5 Display
- 6 Controlelampje (groen) - Netspanning aanwezig
- 7 Controlelampje (rood) - Watertekort
- 8 Controlelampje (rood) - Vervanging ontkalkingspatroon.
- 9 RESET-toets - Waterhardheid instellen.
- 10 Schakelaar - aan

- ⑪ Schakelaar - uit
- ⑫ Houder voor vloersproeier
- ⑬ Stroomleiding met netstekker
- ⑭ Loopwielen (2 stuks)
- ⑮ Zwenkwiel
- ⑯ Stoompistool
- ⑰ Stoomhendel
- ⑱ Ontgrendelingsknop
- ⑲ Keuzeschakelaar voor stoomhoeveelheid (kinderbeveiliging)
- ⑳ Stoomslang
- ㉑ Puntstraalsproeier
- ㉒ Ronde borstel (klein, zwart)
- ㉓ \*\* Ronde borstel (klein, geel)
- ㉔ \*\* Powersproeier
- ㉕ \*\* Ronde borstel (groot)
- ㉖ Handsproeier
- ㉗ Microvezel overtrek voor handsproeier
- ㉘ Verlengpijp (2 stuks)
- ㉙ Ontgrendelingsknop
- ㉚ Vloersproeier
- ㉛ Klittenband
- ㉜ Microvezeldoek voor vloer (1 stuk)
- ㉝ \*\* Microvezeldoek voor vloer (2 stuks)
- ㉞ \*\* Tapijtglijder

\*\* optioneel

## Eerste inbedrijfstelling

### LET OP

#### **Schade aan het apparaat door verkalking**

*Het ontkalkingspatroon werkt alleen optimaal wanneer u het apparaat voor het eerste gebruik aan de plaatselijke waterhardheid aanpast.*

*Apparaat op de plaatselijke waterhardheid instellen. Apparaat voor het gebruik in een gebied met een andere waterhardheid (bijv. na een verhuizing) instellen op de actuele waterhardheid*

1. Het ontkalkingspatroon in de opening plaatsen en indrukken tot deze vastzit.

#### **Afbeelding C**

2. Waterhardheid instellen, zie hoofdstuk *Waterhardheid instellen*.

## Montage

### Toebehoren monteren

1. Zwenkwiel en loopwielen insteken en vastklikken.  
**Afbeelding B**
2. Het open einde van het toebehoren op het stoompistool schuiven tot de ontgrendelingsknop van het stoompistool vastklikt.  
**Afbeelding H**

3. Het open einde van het toebehoren op de puntstraalsproeier schuiven.  
**Afbeelding I**
4. Verlengpijp met het stoompistool verbinden.
  - a De eerste verlengpijp op het stoompistool schuiven tot de ontgrendelingsknop van het stoompistool vastklikt.  
De verbindingsbuis is verbonden.
  - b De tweede verlengpijp op de eerste verlengpijp schuiven.  
De verbindingsbuizen zijn verbonden.

#### **Afbeelding J**

5. Toebehoren en/of vloersproeier op het vrije einde van de verlengpijp schuiven.

#### **Afbeelding K**

Het toebehoren is verbonden.

### Toebehoren loshalen

1. Keuzeschakelaar voor stoomhoeveelheid naar achter zetten.  
Stoomhendel is geblokkeerd.
2. Ontgrendelingsknop indrukken en de onderdelen uit elkaar halen.

#### **Afbeelding N**

## Werking

### Water bijvullen

Het waterreservoir kan op elk moment worden bijgevuld.

### LET OP

#### **Schade aan het apparaat**

*Door ongeschikt water kunnen de sproeiers verstopt of de waterpeilindicatie beschadigd raken.*

*Voeg geen condenswater uit de wasdroger toe.*

*Voeg geen opgevangen regenwater toe.*

*Voeg geen reinigingsmiddelen of andere toevoegingen (bijv. parfums) toe.*

1. Waterreservoir met maximaal 1 l leidingwater vullen.

#### **Afbeelding D**

### Apparaat inschakelen

### LET OP

#### **Schade aan het apparaat door onjuist ingestelde waterhardheid**

*Het ontkalkingspatroon werkt alleen optimaal wanneer het apparaat aan de plaatselijke waterhardheid is aangepast. Bij een onjuist ingestelde waterhardheid kan het apparaat verkalken.*

*Het apparaat voor het eerste gebruik aan de plaatselijke waterhardheid aanpassen, zie hoofdstuk *Waterhardheid instellen*.*

#### **Instructie**

*Bij de eerste keer stomen na verwijdering en terugplaatsing van het ontkalkingspatroon kan de stoomstoot zwak of onregelmatig zijn en kunnen er enkele waterdruppels uit treden. Het apparaat heeft een korte inlooptijd nodig, waarin het ontkalkingspatroon met water wordt gevuld. De uittrekkende stoomhoeveelheid neemt geleidelijk toe tot na ca. 30 seconden de maximale stoomhoeveelheid bereikt is.*

1. Het apparaat op een stevige ondergrond zetten.
2. Netstekker in een stopcontact steken.
  - a Schakelaar Aan indrukken.

#### **Afbeelding E**



3. Het groene controlelampje Verwarming brandt.

Het apparaat is na ca. 30 seconden klaar voor gebruik.

#### Afbeelding F

### Stoomhoeveelheid regelen

Met de keuzeschakelaar voor de stoomhoeveelheid wordt de uittreedende stoomhoeveelheid geregeld. De keuzeschakelaar heeft 3 standen:

	Maximale stoomhoeveelheid
	Verminderde stoomhoeveelheid
	Geen stoom - kinderbeveiliging <b>Instructie</b> <i>In deze stand kan de stoomhendel niet worden gebruikt.</i>

1. De keuzeschakelaar voor de stoomhoeveelheid op de vereiste stoomhoeveelheid zetten.
2. De stoomhendel indrukken.
3. Voor het begin van de reiniging het stoompistool op een doek richten tot de stoom gelijkmatig uittreedt.

### Water bijvullen

Bij een watertekort brandt het rode controlelampje Watertekort continu.

Voor een constant stoomvermogen moet het water via het deksel van het ontkalkingspatroon worden bijgevuld. Bij het bijvullen van het water blijft het ontkalkingspatroon in het apparaat zitten.

#### Instructie

*Het apparaat is uitgerust met een droogloopbeveiliging voor de pomp. Als de pomp langere tijd droog loopt, bijv. omdat het ontkalkingspatroon niet juist is geplaatst, wordt de pomp uitgeschakeld en knippert het rode controlelampje Watertekort.*

*Om het apparaat weer te kunnen gebruiken, moet het apparaat uit- en weer ingeschakeld worden. Hierbij moet u ervoor zorgen dat het patroon juist is geplaatst en er voldoende water in het waterreservoir zit.*

1. Waterreservoir via het deksel van het ontkalkingspatroon met maximaal 1 l leidingwater vullen. Het rode controlelampje Watertekort gaat uit.

### Gebruik onderbreken

Om stroom te sparen is het raadzaam om het apparaat uit te schakelen bij gebruiksonderbrekingen van langer dan 20 minuten.

1. Schakelaar Uit indrukken.

### Apparaat uitschakelen

1. Schakelaar Uit indrukken.

#### Afbeelding O

Het apparaat is uitgeschakeld.

2. Stoomhendel indrukken tot er geen stoom meer uittreedt.

#### Afbeelding P

Het stoomreservoir staat niet onder druk.

3. Kinderbeveiliging (keuzeschakelaar voor stoomhoeveelheid) naar achter zetten. De stoomhendel is geblokkeerd.
4. Netstekker uit het stopcontact trekken.

## LET OP

**Schade aan het apparaat door verontreinigd water**  
*Als het apparaat langer dan 2 maanden niet wordt gebruikt, kan het water in het reservoir verontreinigd raken.*

*Waterreservoir voor gebruiksonderbrekingen legen.*

5. Waterreservoir legen.

#### Afbeelding S

### Apparaat opbergen

1. Verlengpijpen in de grote houder voor toebehoren plaatsen.
2. Handsproeier en puntstraalsproeier elk op een verlengpijp plaatsen.
3. Grote ronde borstel op de puntstraalsproeier bevestigen.
4. Kleine ronde borstel en sproeiers in de middelste houder voor toebehoren plaatsen.
5. Vloersproeier in de parkeerhouder hangen.

#### Afbeelding Q

6. Stoomslang om de verlengpijp wikkelen en stoompistool in de vloersproeier steken.

#### Afbeelding R

7. Netsnoer om de verlengpijp wikkelen.
8. Apparaat op een droge en vorstvrije plaats opbergen.

## Belangrijke gebruiksinstructies

### Grondoppervlakken reinigen

Wij raden aan de vloer aan te vegen of te zuigen, voordat het apparaat wordt gebruikt. Zo worden het vuil en de losse deeltjes al vóór de vochtige reiniging van de vloer verwijderd.

### Opknappen van textiel

Vóór een behandeling met het apparaat altijd op een onopvallende plek controleren of het textiel bestand is hiertegen: stoom op het textiel laten inwerken, laten drogen en vervolgens controleren op veranderingen in kleur en vorm.

### Oppervlakken met bekleding of laklaag reinigen

## LET OP

#### Beschadigde oppervlakken

*Stoom kan was, meubelglanslaag, kunststof lagen, verf of het lijstwerk losweken van randen.*

*Richt de stoom niet op verlijmd randen, omdat het lijstwerk los zou kunnen laten.*

*Gebruik het apparaat niet voor de reiniging van houten of parketvloeren die niet geseald zijn.*

*Gebruik het apparaat niet voor de reiniging van oppervlakken met een laklaag of kunststof laag, zoals keuken- en woonmeubilair, deuren en parket.*

1. Voor de reiniging van deze oppervlakken laat u de stoom kortstondig op een doek inwerken en veegt u hiermee over de oppervlakken.

### Reiniging van glas

## LET OP

#### Glasbreuk en beschadigde oppervlakken

*Stoom kan gesealde plekken op raamkozijnen beschadigen. Bij lage buitentemperaturen kan dit tot spanningen aan het oppervlak van vensterruiten en glasbreuk leiden.*

*Richt de stoom niet op gesealde plekken in het raamkozijn.*

*Maak de vensterruiten bij lage buitentemperaturen warm door het volledige glasoppervlak lichtjes met stoom te bestomen.*

- Vensteroppervlak met handsproeier en doek reinigen. Om het water te verwijderen een raamtrekker gebruiken of de oppervlakken droogvegen.

## Toepassing van accessoires

### Stoompistool

Het stoompistool kan bij de volgende gebruiksmogelijkheden zonder toebehoren worden gebruikt:

- Voor het verwijderen van kleine vouwen in hangende kledingstukken: het kledingstuk vanaf 10-20 cm bestomen.
- Voor het vochtig stof wegvegen: de stoom kortstondig op een doek laten inwerken en hiermee over de meubels vegen.

### Puntstraalsproeier

De puntstraalsproeier is geschikt voor de reiniging van moeilijk toegankelijke plekken, voegen, uitrustingen, afvoerputjes, wastafels, wc's, jaloezieën of radiatoren. Hoe dichter de puntstraalsproeier zich bij de verontreinigde plek bevindt, hoe hoger het reinigingseffect is, omdat de temperatuur en stoomhoeveelheid bij de uit-treepening van de sproeier het hoogste zijn. Hardnekkige kalkafzettingen kunnen vóór de stoomreiniging met een geschikt reinigingsmiddel worden behandeld. Reinigingsmiddel ca. 5 minuten laten inwerken en daarna verdampen.

1. De puntstraalsproeier op het stoompistool schuiven.  
**Afbeelding H**

### Ronde borstel (klein)

De kleine ronde borstel is geschikt voor de reiniging van hardnekkige verontreinigingen. Met borstels kunnen hardnekkige verontreinigingen gemakkelijker worden verwijderd.

### LET OP

#### **Beschadigde oppervlakken**

*De borstel kan krassen achterlaten op gevoelige oppervlakken.*

*Niet geschikt voor de reiniging van gevoelige oppervlakken.*

1. De kleine ronde borstel op de puntstraalsproeier monteren.

#### **Afbeelding I**

### Ronde borstel (groot)

De grote ronde borstel is geschikt voor het reinigen van grote afgeronde oppervlakken, zoals wastafels, douchebakken, badkuipen en gootstenen.

### LET OP

#### **Beschadigde oppervlakken**

*De borstel kan krassen achterlaten op gevoelige oppervlakken.*

*Niet geschikt voor de reiniging van gevoelige oppervlakken.*

1. De grote ronde borstel op de puntstraalsproeier monteren.

#### **Afbeelding I**

### Powersproeier

De powersproeier is geschikt voor de reiniging van hardnekkige verontreinigingen, uitblazen van hoeken, voegen enz.

1. De powersproeier net als de ronde borstel op de puntstraalsproeier monteren.

#### **Afbeelding I**

### Handsproeier

De handsproeier is geschikt voor de reiniging van kleine afwasbare oppervlakken, douchecabines en spiegels.

1. De handsproeier overeenkomstig de puntstraalsproeier op het stoompistool schuiven.

#### **Afbeelding H**

2. Doek over de handsproeier trekken.

### Vloersproeier

De vloersproeier is geschikt voor de reiniging van wasbare wand- en vloerbedekkingen, zoals stenen vloeren, tegels en pvc-vloeren.

### LET OP

#### **Schade door stoominwerking**

*Hitte en doorvochtiging kunnen schade veroorzaken.*

*Controleer vóór het gebruik de hittebestendigheid en het effect van stoom op een onopvallende plekje met een zo klein mogelijke stoomhoeveelheid.*

#### **Instructie**

*Reinigingsmiddelresten of verzorgende emulsies op het te reinigen oppervlak kunnen bij de stoomreiniging strepen veroorzaken die bij meermaals toepassing echter verdwijnen.*

Wij raden aan de vloer aan te vegen of te zuigen, voordat het apparaat wordt gebruikt. Zo worden het vuil en de losse deeltjes al vóór de vochtige reiniging van de vloer verwijderd. Bij sterk verontreinigde oppervlakken langzaam werken, zodat de stoom langer kan inwerken.

1. Verlengpijp met het stoompistool verbinden.

#### **Afbeelding J**

2. Vloersproeier op verlengpijp schuiven.

#### **Afbeelding K**

3. Vloerdweil aan vloersproeier bevestigen.
  - a Vloerdweil met het klittenband naar boven op de vloer neerleggen.
  - b Vloersproeier met lichte druk op de vloerdweil plaatsen.

#### **Afbeelding L**

De vloerdweil blijft door het klittenband vanzelf aan de vloersproeier zitten.

### Vloerdweil verwijderen

1. Eén voet op de lus van de vloerdweil zetten en de vloersproeier optillen.

#### **Afbeelding L**

#### **Instructie**

*Aanvankelijk is het klittenband van de vloerdweil nog zeer sterk en kan het eventueel moeilijk van de vloersproeier worden verwijderd. Na meermaals gebruik en na het wassen van de vloerdweil kan het gemakkelijk van de vloersproeier worden verwijderd en is een optimale hechting bereikt.*

### Vloersproeier parkeren

1. Bij werkonderbrekingen de vloersproeier in de parkeerhouder hangen.

#### **Afbeelding Q**

### Tapijtglijder

Met de tapijtglijder kunnen tapijten worden opgeknapt.

### LET OP

#### **Schade aan tapijtglijder en tapijt**

*Verontreinigingen aan de tapijtglijder, hitte en doorvochtiging kunnen schade aan het tapijt veroorzaken.*

Controleer vóór het gebruik bovendien de hittebestendigheid en het effect van stoom op het tapijt op een opvallend plekje met een zo klein mogelijke stoomhoeveelheid.

Neem de aanwijzingen van de tapijtfabrikant voor het reinigen in acht.

Zorg er vóór het gebruik van de tapijtglijder voor dat het tapijt gezogen is en dat vlekken verwijderd zijn.

Verwijder vóór het gebruik en na bedrijfspauzes eventuele waterophoping (condensaat) in het apparaat door middel van verdamping via een afvoer (zonder vloerdweil/met toebehoren).

Gebruik de tapijtglijder alleen met een vloerdweil aan de vloersproeier.

Voer de stoomreiniging bij gebruik van de tapijtglijder uit met een lage stoomtrap.

Richt de stoom niet steeds op dezelfde plek (maximaal 5 seconden) om sterke bevochtiging en het risico op beschadiging door temperatuurinvloeden te voorkomen.

Gebruik de tapijtglijder niet op hoogpolige tapijten.

#### Tapijtglijder aan vloersproeier bevestigen

1. Vloerdweil aan vloersproeier bevestigen, zie hoofdstuk Vloersproeier.

#### Afbeelding L

2. Vloersproeier voorzichtig in de tapijtglijder duwen en vastklikken.

#### Afbeelding M

3. Met de tapijtreiniging beginnen.

#### Tapijtglijder van de vloersproeier losmaken

### ⚠ VOORZICHTIG

#### Verbrandingen aan de voet

De tapijtglijder kan bij het verdampen heet worden.

De tapijtglijder niet blootsvoets of met open sandalen gebruiken en eraf halen.

De tapijtglijder niet blootsvoets of met open sandalen gebruiken en eraf halen.

1. De lus van de tapijtglijder met de punt van uw schoen naar beneden duwen.

2. De vloersproeier naar boven tillen.

#### Afbeelding M

## Onderhoud

### Waterreservoir legen

#### LET OP

#### Schade aan het apparaat door verontreinigd water

Als het apparaat langer dan 2 maanden niet wordt gebruikt, kan het water in het reservoir verontreinigd raken.

Waterreservoir voor gebruiksonderbrekingen legen.

1. Schakelaar Uit indrukken.

Het apparaat is uitgeschakeld.

2. De netstekker uit het stopcontact trekken.

3. Het toebehoren uit de houders voor het toebehoren halen.

4. Het ontkalkingspatroon uit het apparaat halen.

5. De watertank legen.

#### Afbeelding S

### Ontkalkingspatroon vervangen

#### LET OP

#### Schade aan het apparaat en verkorte levensduur

Wanneer de vervangingsintervallen (weergave controlelampje) van het ontkalkingspatroon niet worden aangehouden, kan dit tot schade aan het apparaat leiden en de levensduur van het apparaat verkorten.

Vervangingsintervallen (weergave controlelampje) aanhouden.

#### Instructie

De vervangingsintervallen hangen af van de plaatselijke waterhardheid. Gebieden met hard water (bijv. III/IV) hebben een hoger vervangingsinterval dan gebieden met zacht water (bijv. I/II).

### Weergave controlelampje bij einde van de looptijd

De noodzakelijke vervanging van het ontkalkingspatroon wordt op de volgende manier via het "controlelampje ontkalkingspatroon" weergegeven:

- 2 uur voor afloop van de looptijd knippert het controlelampje.
- 1 uur voor afloop van de looptijd knippert het controlelampje sneller.
- Als de looptijd van het ontkalkingspatroon is afgelopen, brandt het controlelampje continu en wordt het apparaat automatisch uitgeschakeld om schade aan het apparaat te voorkomen.

### Ontkalkingspatroon plaatsen

#### LET OP

#### Schade aan het apparaat

Door terugplaatsing van het verbruikte ontkalkingspatroon kan het apparaat beschadigd raken.

Zorgvuldig werken om verwisseling van de patronen te voorkomen.

#### Instructie

Bij de eerste keer stomen na verwijdering en terugplaatsing van het ontkalkingspatroon kan de stoomstoot zwak of onregelmatig zijn en kunnen er enkele waterdruppels uit treden. Het apparaat heeft een korte inlooptijd nodig, waarin het ontkalkingspatroon met water wordt gevuld. De uittrekkende stoomhoeveelheid neemt geleidelijk toe tot na ca. 30 seconden de maximale stoomhoeveelheid bereikt is.

1. De schakelaar Uit indrukken.

Het apparaat is uitgeschakeld.

2. Het ontkalkingspatroon verwijderen.

3. Nieuw ontkalkingspatroon plaatsen.

4. De schakelaar Aan indrukken.

Het apparaat is ingeschakeld.

5. De RESET-toets 4 seconden lang ingedrukt houden.

Het controlelampje "Vervanging ontkalkingspatroon" gaat uit en de looptijd van het ontkalkingspatroon begint opnieuw.

6. Het apparaat laten opwarmen.

7. De stoomhendel ca. 30 seconden ingedrukt houden om het ontkalkingspatroon te ontlichten.

### Waterhardheid instellen

#### LET OP

#### Schade aan het apparaat door verkalking

Zonder geplaatst ontkalkingspatroon en bij een onjuist ingestelde waterhardheid kan het apparaat verkalken. Altijd met ontkalkingspatroon werken.

Apparaat op de plaatselijke waterhardheid instellen.

Apparaat voor gebruik in een gebied met andere waterhardheid (bijv. na een verhuizing) instellen op de actuele waterhardheid.

#### Instructie

Het waterbedrijf of de gemeentelijke nutsbedrijven geven inlichtingen over de hardheid van het leidingwater. De waterhardheid wordt via de RESET-toets ingesteld. De waterhardheidsinstelling blijft net zolang opgeslagen tot een nieuwe instelling (bijv. na een verhuizing) wordt

ingevoerd. Het apparaat is af fabriek op de hoogste waterhardheid (niveau IV) ingesteld. Het apparaat geeft de ingestelde waterhardheid met knipperimpulsen weer.

#### Waterhardheidsniveaus en knipperimpulsen

Waterhardheid	°dH	mmol/l	Aantal knipperimpulsen	Interval knipperimpulsen
I	zacht	0-7	0-1,3	1x
II	medium	7-14	1,3-2,5	2x
III	hard	14-21	2,5-3,8	3x
IV	zeer hard	>21	>3,8	4x

#### Instructie

De antikalkwerking van het ontkalkingspatroon wordt geactiveerd, zodra het apparaat met water wordt gevuld en in gebruik wordt genomen. Kalk in het water wordt door het granulaat in de ontkalkingspatroon opgenomen. Extra ontkalking is niet nodig.

#### Instructie

Het granulaat in het patroon kan na contact met water verkleuren. Dit heeft te maken met het gehalte minerale stoffen in het water. Deze verkleuring is niet schadelijk en heeft geen negatieve invloed op het apparaat, de reinigingswerkzaamheden of de werking van het ontkalkingspatroon.

#### Instructie

Tijdens de instelling niet langer dan 15 seconden wachten, omdat het apparaat anders automatisch op de laatst geselecteerde waterhardheid of bij de eerste inbedrijfstelling op de hoogste waterhardheid wordt ingesteld.

1. De netstekker insteken.
2. Ervoor zorgen dat het apparaat is uitgeschakeld.
3. RESET-toets indrukken en tijdens het inschakelen van het apparaat ingedrukt houden.

#### Afbeelding G

Na ca. 2 seconden knippert het controlelampje en geeft met het aantal impulsen de actuele instelling van de waterhardheid aan.

4. RESET-toets meermaals indrukken om het waterhardheidsniveau te wijzigen.

#### Instructie

Als de RESET-toets wordt ingedrukt, wordt de knipperimpuls voor het waterhardheidsniveau niet weergegeven.

5. RESET-toets loslaten.  
De knipperimpuls voor de ingestelde waterhardheid wordt weergegeven.
6. Het proces eventueel herhalen tot het gewenste waterhardheidsniveau is bereikt.
7. RESET-toets 3 seconden lang ingedrukt houden om de instelling van het waterhardheidsniveau op te slaan.  
Het controlelampje voor waterhardheid licht op.

### Onderhoud van het toebehoren

(toebehoren - afhankelijk van de leveringsomvang)

#### Instructie

De microvezeldoeken zijn niet geschikt voor de droger.

#### Instructie

Voor optimale reinigingsprestaties raden we aan de dweilen voor het eerste gebruik één keer in de wasmachine te wassen.

Raadpleeg voor het wassen de instructies op het wasetiket. Geen wasverzachter gebruiken om ervoor te zorgen dat de dweilen het vuil goed kunnen absorberen.

1. Voer dweilen en hoezen bij maximaal 60 °C in de wasmachine wassen.

## Hulp bij storingen

Storingen hebben vaak oorzaken die eenvoudig met behulp van het volgende overzicht kunnen worden verholpen. Neem bij twijfel of storingen die hier niet worden vermeld contact op met de erkende klantenservice.

### ⚠ WAARSCHUWING

**Gevaar voor elektrische schokken en verbranding**  
Zolang het apparaat op het stroomnet is aangesloten of nog niet is afgekoeld, is het verhelpen van storingen gevaarlijk.

Trek de netstekker eruit.

Laat het apparaat afkoelen.

#### Het controlelampje Watertekort knippert rood

De droogloopbeveiliging van de pomp is geactiveerd.

1. Het apparaat uit- en weer inschakelen.
2. Ervoor zorgen dat het ontkalkingspatroon juist is geplaatst en er voldoende water in het reservoir zit.

#### Het controlelampje Watertekort brandt continu rood

Geen water in het waterreservoir.

1. Waterreservoir bijvullen, zie hoofdstuk *Water bijvullen*.

#### Stoomhendel kan niet worden ingedrukt

De stoomhendel is beveiligd door de kinderbeveiliging.

- Kinderbeveiliging (keuzeschakelaar voor stoomhoeveelheid) naar voor zetten.

Stoomhendel is ontgrendeld.

#### Geen/weinig stoom ondanks voldoende water in reservoir

Ontkalkingspatroon is niet of verkeerd geplaatst.

- Ontkalkingspatroon plaatsen of correct plaatsen. Ontkalkingspatroon werd tijdens het bijvullen van water verwijderd.

- Ontkalkingspatroon tijdens het bijvullen in het apparaat laten.

Nieuw ontkalkingspatroon werd geplaatst.

- Stoomhendel lang ingedrukt houden.  
Na ca. 30 seconden werkt de stoom op vol vermogen.

#### Rood controlelampje "Vervanging ontkalkingspatroon" brandt/knippert

Looptijd van het ontkalkingspatroon is bijna afgelopen.

- Nieuw ontkalkingspatroon plaatsen en de onderhoudsindicatie terugzetten, zie hoofdstuk *Ontkalkingspatroon vervangen*.

RESET-toets werd na vervanging van het ontkalkingspatroon niet ingedrukt.

- RESET-toets na plaatsen van het ontkalkingspatroon 4 seconden lang indrukken, zie hoofdstuk *Ontkalkingspatroon vervangen*.

#### Apparaat wordt automatisch uitgeschakeld

Looptijd van het ontkalkingspatroon is afgelopen

- Nieuw ontkalkingspatroon plaatsen en de onderhoudsindicatie terugzetten, zie hoofdstuk *Ontkalkingspatroon vervangen*.

RESET-toets werd na vervanging van het ontkalkingspatroon niet ingedrukt.

- RESET-toets na plaatsen van het ontkalkingspatroon 4 seconden lang indrukken, zie hoofdstuk *Ontkalkingspatroon vervangen*.



## Technische gegevens

### Elektrische aansluiting

Spanning	V	220-240
Fase	~	1
Frequentie	Hz	50-60
Beschermingsgraad		IPX4
Beschermingsklasse		I
<b>G</b>		
Verwarmingcapaciteit	W	1900
Maximale bedrijfsdruk	MPa	0,35
Opwarmtijd	seconden	30
Continu stomen	g/min	40
Maximale stoomstoot	g/min	100
<b>Inhoud</b>		
Waterreservoir	l	1,0
<b>Afmetingen en gewichten</b>		
Gewicht (zonder toebehoren)	kg	3,2
Lengte	mm	360
Breedte	mm	236
Hoogte	mm	252

Technische wijzigingen voorbehouden.

### İçindekiler

Genel uyarılar .....	49
Amaca uygun kullanım .....	49
Çevre koruma .....	49
Aksesuarlar ve yedek parçalar .....	49
Teslimat kapsamı .....	49
Garanti .....	49
Güvenlik tertibatları .....	49
Cihaz açıklaması .....	50
İlk çalıştırma .....	50
Montaj .....	50
İşletme .....	50
Önemli kullanım talimatları .....	51
Aksesuarların kullanımı .....	52
Bakım ve koruma .....	53
Arızalarda yardım .....	54
Teknik bilgiler .....	55

### Genel uyarılar



Cihazı ilk defa kullanmadan önce orijinal işletim kılavuzunu ve ekli güvenlik bilgilerini okuyun. Bu bilgilere göre hareket

edin.

Her iki kılavuzu daha sonra kullanmak için ve sizden sonraki kullanıcı için saklayın.

### Amaca uygun kullanım

Cihazı sadece evinizde kullanın. Cihaz buharlı temizleme için tasarlanmıştır ve bu kılavuzda açıklandığı gibi uygun aksesuarlar ile birlikte kullanılabilir. Temizlik maddesi gerekli değildir. Güvenlik uyarılarını dikkate alın.

## Çevre koruma



Paketleme malzemeleri geri dönüştürülebilir. Lütfen ambalajları çevreye zarar vermeden bertaraf edin.



Elektrikli ve elektronik cihazlar, değerli ve geri dönüştürülebilir malzemelerin yanı sıra yanlış kullanılması veya yanlış bertaraf edilmesi durumunda insan sağlığı ve çevre için potansiyel tehlike teşkil edebilecek piller, aküler veya yağlar içerebilir. Ancak cihazın usulüne uygun şekilde çalıştırılması için bu parçaların gereklidir. Bu simge ile işaretlenen cihazlar evsel çöp ile birlikte bertaraf edilmemelidir.

### İçerik maddelerine yönelik uyarılar (REACH)

İçerik maddelerine yönelik güncel bilgiler için bkz.: [www.kaercher.de/REACH](http://www.kaercher.de/REACH)

### Aksesuarlar ve yedek parçalar

Sadece orijinal aksesuarlar ve orijinal yedek parçaları kullanın. Bu parçaları cihazın güvenli ve arızasız çalışmasını sağlar.

Aksesuar ve yedek parçalara ilişkin bilgiler için adres: [www.kaercher.com](http://www.kaercher.com).

### Teslimat kapsamı

Cihazınızın teslimat kapsamı ambalajı üzerinde gösterilmiştir. Ambalaj açıldığında içindeki parçalarda eksiklik olup olmadığını kontrol edin. Aksesuarların eksik olması durumunda ya da nakliye hasarlarında yetkili satıcınızı bilgilendirin.

### Garanti

Her ülkede yetkili distribütörümüz tarafından verilmiş garanti şartları geçerlidir. Garanti süresi içerisinde cihazınızda oluşabilecek hasarları, üretim veya malzeme hatasından kaynaklanıyorsa ücretsiz olarak gideriyoruz. Garanti durumunda satış fişi ile satıcınıza veya size en yakın yetkili servise başvurun. (Adres için Bkz. Arka sayfa)

### Güvenlik tertibatları

#### ⚠ TEDBİR

**Eksik veya kusurlu güvenlik tertibatları**

Emniyet düzenleri sizin emniyetiniz içindir.

Emniyet düzenlerini asla değiştirmeyin veya baypas etmeyin.

### Cihazdaki simgeler

(Cihaz tipine bağlı olarak)

	Yanma tehlikesi, çalışma sırasında ekipman yüzeyi sıcaktır
	Buhar nedeniyle haşlanma tehlikesi
	Kullanım kılavuzunu oku
<b>USE WATER ONLY</b>	Su deposuna yalnızca <b>katkı maddesi içermeyen</b> su doldurun

### Basınç regülatörü

Hata durumunda aşırı yüksek basınç oluşması halinde bir emniyet valfi bu basıncın ortamda düşürülmesini sağlar.

## Koruyucu Sigorta

Sigorta cihazın aşırı ısınmasını önler. Cihaz aşırı ısınır-  
sa sigorta cihazı şebekeden ayırır.  
Cihazı tekrar işletime almadan önce lütfen yetkili KÄR-  
CHER müşteri hizmetleriyle iletişime geçin.

## Cihaz açıklaması

Bu kullanım kılavuzunda maksimum donanın açıklan-  
maktadır. Modele göre teslimatın içerisinde farklılıklar  
olabilir (bakınız ambalaj).

**Resimler için grafik sayfasına bakın.**

### Şekil A

- ① Kireç giderme kartuşu
- ② Su doldurma ağızı
- ③ Taşıma kulpu
- ④ Aksesuarlar için tutucu
- ⑤ Ekran göstergesi
- ⑥ Kontrol ışığı (yeşil) - şebeke gerilimi mevcut
- ⑦ Kontrol ışığı (kırmızı) su yetersizliği
- ⑧ Kontrol ışığı (kırmızı) - kireç giderme kartuşunu de-  
ğiştir.
- ⑨ RESET tuşu - su sertliğini ayarla.
- ⑩ Şalter - Açık
- ⑪ Şalter - Kapalı
- ⑫ Yer süpürme başlığı için park tutucusu
- ⑬ Şebeke fişli şebeke bağlantı hattı
- ⑭ Çarklar (2 adet)
- ⑮ Yönlendirme makarası
- ⑯ Buhar tabancası
- ⑰ Buhar kolu
- ⑱ Kilit açma tuşu
- ⑲ Buhar miktarı için seçim şalteri (çocuk emniyeti)
- ⑳ Buhar hortumu
- ㉑ Nokta huzme memesi
- ㉒ Yuvarlak fırça (küçük, siyah)
- ㉓ \*\* Yuvarlak fırça (küçük, sarı)
- ㉔ \*\* Güç memesi
- ㉕ \*\* Yuvarlak fırça (büyük)
- ㉖ El memesi
- ㉗ El memesi için mikrofiber kılıf
- ㉘ Uzatma boruları (2 adet)
- ㉙ Kilit açma tuşu
- ㉚ Yer süpürme başlığı
- ㉛ Cırt cırt bağlantısı
- ㉜ Mikrofiber yer bezi (1 adet)
- ㉝ \*\* Mikrofiber yer bezi (2 adet)
- ㉞ \*\* Halı temizleme başlığı

\*\* İsteğe bağlı

## İlk çalıştırma

### DIKKAT

#### Kireçlenme nedeniyle cihazda zarar

*Kireç giderme kartuşu ancak cihazı 1. işletmeden önce  
yerel su sertliğine uyarladığınızda optimum işlev görür.  
Cihazı yerel su sertliğine ayarlayın.  
Cihazı farklı su sertliğine sahip bir bölgede (ör. taşınma  
sonrasında) kullanmadan önce güncel su sertliğine  
ayarlayın*

1. Kireç giderme kartuşunu açıklığa yerleştirin ve sıkı  
oturana kadar bastırın.  
**Şekil C**
2. Su sertliğini ayarlayın, bkz. Bölüm *Su sertliğinin  
ayarlanması*.

## Montaj

### Aksesuarların montajı

1. Yönlendirme makarası ve çarkları takın ve kilitleyin.  
**Şekil B**
2. Aksesuarın açık ucunu buhar tabancasının kilit aç-  
ma tuşu devreye girene kadar buhar tabancasına  
itin.  
**Şekil H**
3. Aksesuarın açık ucunu nokta huzme memesine itin.  
**Şekil I**
4. Uzatma borularını buhar tabancasına bağlayın.
  - a Buhar jetinin Uzatma borusunu buhar tabancası-  
nın kilit açma tuşu devreye girene kadar buhar ta-  
bancasına itin.  
Bağlantı borusu bağlanmıştır.
  - b İkinci uzatma borusunu birinci uzatma borusu  
üzerine itin.  
Bağlantı boruları bağlanmıştır.**Şekil J**
5. Aksesuarı ve/veya yer süpürme başlığını uzatma  
borusunun serbest ucuna doğru itin.  
**Şekil K**  
Aksesuar bağlanmıştır.

### Aksesuarı ayır

1. Buhar miktarı seçim şalterini arkaya getirin.  
Buhar kolu kilitlidir.
2. Kilit açma tuşuna basın ve parçaları birbirinden çe-  
kin.  
**Şekil N**

## İşletme

### Su doldurun

Su deposu her zaman doldurulabilir.

### DIKKAT

#### Cihazda zararlar

*Uygun olmayan su nedeniyle memeler tıkanabilir veya  
su seviyesi göstergesi zarar görebilir.  
Kurutma makinesinden yoğunlaşma suyu doldurmayın.  
Toplanmış yağmur suyu doldurmayın.  
Temizleme maddesi veya başka ilaveler (ör. kokular)  
doldurmayın.*

1. Su deposunu maksimum 1 l şebeke suyu ile doldu-  
run.  
**Şekil D**

## Cihazın çalıştırılması

### DIKKAT

#### Yanlış ayarlanmış su sertliği nedeniyle cihazda zararlar

Kireç giderme kartuşu ancak cihazı yerel su sertliğine uyarladığınızda optimum işlev görür. Yanlış ayarlanan su sertliğinde cihaz kireçlenebilir.

Cihazı 1. işletmeden önce yerel su sertliğine uyarlayın, bakınız Bölüm Su sertliğinin ayarlanması.

#### Not

1. buharlamada kireç giderme kartuşunun çıkarılması ve tekrar takılmasından sonra buhar şoku zayıf veya düzensiz olabilir ve münferit su damlaları çıkabilir. Cihaz, kireç giderme kartuşunun suyla dolacağı kısa bir alıştırmaya süresine ihtiyaç duyar. Çıkan buhar miktarı, yakl. 30 saniye sonra maksimum buhar miktarına ulaşıncaya kadar sürekli artar.

1. Cihazı sağlam bir zemin üzerine yerleştirin.

2. Şebeke fişini bir prize takın.

a Açık şalterine basın.

#### Şekil E



3. Yeşil kalorifer kontrol ışığı yanar.

Cihaz yakl. 30 saniye sonra tekrar kullanıma hazır olur.

#### Şekil F

## Buhar miktarının ayarlanması

Buhar miktarı seçim şalteri ile dışarı çıkan buhar miktarı düzenlenir. Seçim anahtarının 3 konumu vardır:

	Maksimum buhar miktarı
	Azaltılmış buhar miktarı
	Buhar yok - Çocuk emniyeti <b>Not</b> Bu konumda buhar kolu çalıştırılmaz.

1. Buhar miktarı seçim şalterini gerekli buhar miktarına ayarlayın.
2. Buhar koluna basın.
3. Temizleme başlangıcından önce buhar tabancasını buhar eşit şekilde çıkana kadar bir bezin üzerine tutun.

## Su ilave etme

Su yetersizliğinde su yetersizliği kontrol ışığı sürekli yanar.

Sabit bir buhar gücü için suyun kireç giderme kartuşu kapağının üzerine kadar doldurulması gerekir. Su ilave ederken kireç giderme kartuşu cihazda sabitlenmiş olarak kalır.

#### Not

Cihaz, pompa için bir kuru çalışma koruması ile donatılmıştır. Pompa ör. kireç giderme kartuşu doğru yerleştirilmediği için uzun süre kuru çalışırsa pompa kapanır ve kırmızı su yetersizliği kontrol ışığı yanıp söner. Cihazı tekrar işletmek için cihazın kapatılıp tekrar açılması gerekir. Bu esnada kartuşun doğru yerleştirilmesi ve su deposunda yeterli su bulunması sağlanmalıdır.

1. Su deposunu kireç giderme kartuşu kapağının üzerinden maksimum 1 l şebeke suyu ile doldurun. Kırmızı su yetersizliği kontrol ışığı söner.

## İşletmeyi iptal etme

Enerji tasarrufu için cihazın 20 dakikadan uzun işletme aralarında kapatılmasını öneririz.

1. Kapalı şalterine basın.

## Cihazın kapatılması

1. Kapalı şalterine basın.

#### Şekil O

Cihaz kapalıdır.

2. Buhar çıkmayana kadar buhar koluna basın.

#### Şekil P

Buhar kazanı basınçsız hale getirilmiştir.

3. Çocuk emniyetini (buhar miktarı seçim şalteri) arkaya getirin. Buhar kolu kilitlelidir.
4. Şebeke fişini prizden çıkarın.

### DIKKAT

#### Su bozukluğu nedeniyle cihazda zarar

Cihaz 2 aydan uzun bir süre işletmeye alınmadığında depodaki su bozulabilir.

İşletme aralarından önce su deposunu boşaltın.

5. Su deposunu boşaltın.

#### Şekil S

## Cihazın muhafaza edilmesi

1. Uzatma borularını büyük aksesuar tutucusuna takın.
  2. El memesi ve nokta huzme memesini beher 1 uzatma borusuna takın.
  3. Büyük yuvarlak fırçayı nokta huzme memesine sabitleyin.
  4. Küçük yuvarlak fırça ve memeleri orta aksesuar tutucusuna takın.
  5. Yer süpürme başlığını park tutucusuna asın.
- #### Şekil Q
6. Buhar hortumunu uzatma borularına sarın ve buhar tabancasını yer süpürme başlığına takın.
- #### Şekil R
7. Şebeke kablosunu uzatma borularına sarın.
  8. Cihazı kuru ve donma tehlikesi bulunmayan bir konumda saklayın.

## Önemli kullanım talimatları

### Taban Yüzeyini Temizleyiniz

Cihazı kullanmadan önce zemini süpürmenizi veya havalandırmanızı öneririz. Böylece ıslak temizleme işleminden önce toprak, kir ve gevşek parçacıklardan arındırılmıştır.

### Kumaşların tazelenmesi

Cihazı kullanmadan önce, cihazın kumaş ürünleri ile uyumluluğunu görülmeyen bir yer üzerinde daima kontrol ediniz: Kumaşı kurutun, kurumasını bekleyin ve ardından renk veya şekil değişiklikleri olup olmadığını kontrol edin.

### Temiz kaplanmış veya verniklenmiş yüzeyleri temizleyin

### DIKKAT

#### Hasar görüştürülen yüzeyler

Buhar balmumunu, mobilya cilasını, plastik kaplamaları veya boyayı ve ayrıca kenarlarda bulunan kenarlıklar çözebilir.

Buharı yapışkan kenarlara maruz bırakmayın, zira kenarlık gevşeyebilir.

Cihazı, mühürlü olmayan ahşap veya parke zeminleri temizlemek için kullanmayın.

*Cihazı boyalı veya plastik kaplanmış yüzeyleri, örneğin mutfak mobilyaları, kapılar veya parke temizlemek için kullanmayın.*

1. Bu yüzeyleri temizlemek için, bir bezi kısa süreli olarak buhara tutun ve yüzeyi siliniz.

### Cam Temizliği

#### DIKKAT

##### Cam kırığı ve hasar görmüş yüzey

*Buhar pencere çerçevesinin kapalı alanlarına zarar verebilir ve düşük dış hava sıcaklıklarında cam bölmelerinin yüzeyinde gerilmelere ve dolayısıyla cam kırılmasına neden olabilir.*

*Buharı pencere çerçevesinin kapalı alanlarına yöneltmeyin.*

*Tüm cam yüzeyini hafiften buhara maruz bırakarak, düşük dış sıcaklıklarda pencere camlarını ısıtınız.*

- Pencere yüzeyini portatif jet ve kaplama ile temizleyin. Suyu temizlemek için bir cam sileceği kullanın veya yüzeyi silerek kurulaşın.

### Aksesuarların kullanımı

#### Buhar tabancası

Buhar tabancası aksesuarsız bir şekilde şu kullanım alanları için kullanılabilir:

- Asılı kıyafetlerden hafif katlamaları gidermek için: Kıyafete 10-20 cm mesafeden buharlaştırma yapın.
- Islak toz silmek için: Bir bezi kısa süre buhara tutun ve bununla mobilyaları silin.

#### Nokta huzme memesi

Nokta huzme memesi ulaşılmaz zor alanların, derzlerin, armatürlerin, atık su kanallarının, yıkama lavabolarının, tuvaletlerin, panjurların veya radyatörlerin temizliği için uygundur. Nokta huzme memesinin kirli noktaya yakın olması, sıcaklık ve meme çıkışındaki buhar miktarı en yüksek düzeyde olduğundan temizliği daha etkili kılmaktadır. Kuvvetli kablo kalıntılarını buharlı temizleme öncesi uygun bir temizleme maddesi ile elden geçirilebilir. Temizleme maddesinin yaklaşık 5 dakika etki etmesini bekleyin ve ardından buharla temizleyin.

1. Nokta huzme memesini buhar tabancası üzerine itin.

#### Şekil H

#### Yuvarlak fırça (küçük)

Küçük yuvarlak fırça zor kirlerin temizlenmesi için uygundur. Fırçalar vasıtasıyla zor kirlerin daha kolay çözümlenmesi mümkündür.

#### DIKKAT

##### Hasar görüş yüzeyler

*Fırçanın hassas yüzeyleri çizmesi olasıdır.*

*Hassas yüzeylerin temizliği için uygun değildir.*

1. Küçük yuvarlak fırçayı nokta huzme memesi üzerine monte edin.

#### Şekil I

#### Yuvarlak fırça (büyük)

Büyük yuvarlak fırça ör. yıkama lavabosu, duş küveti, banyo küveti, mutfak eveyesi gibi büyük yuvarlak yüzeylerin temizliği için uygundur.

#### DIKKAT

##### Hasar görüş yüzeyler

*Fırçanın hassas yüzeyleri çizmesi olasıdır.*

*Hassas yüzeylerin temizliği için uygun değildir.*

1. Büyük yuvarlak fırçayı nokta huzme memesine monte edin.

#### Şekil I

#### Güç jeti

Güç jeti, zor kirlerin temizlenmesi, köşelerin püskürtülmesi, derz temizliği için uygundur.

1. Güç jet nozulünü yuvarlak fırçaya uygun bir şekilde nokta jet nozulü üzerine monte edin.

#### Şekil I

#### El memesi

El memesi, küçük yıkanabilir yüzeyleri, duş kabinlerinin ve aynaların temizliği için uygundur.

1. El memesini nokta huzme memesine uygun şekilde buhar tabancası üzerine itin.

#### Şekil H

2. Kılıfı el memesinin üzerine geçirin.

#### Yer süpürme başlığı

Yer süpürme başlığı, yıkanabilir duvar ve yer döşemelerinin, taş zeminlerin, fayansların ve PVC zeminler gibi yerlerin temizliği için uygundur.

#### DIKKAT

##### Buhar kaynaklı hasarlar

*Isı ve nem hasara neden olabilir.*

*Kullanım öncesi, ısı direncini ve buharın etkisini gözle görülmeyen bir yerde az miktarda buhar ile kontrol edin.*

#### Not

*Temizlenecek yüzey üzerindeki temizlik maddesi kalıntıları veya bakım emülsiyonları, buharlı temizleme sırasında çizgilere neden olabilmekte birlikte bunlar birkaç uygulamadan sonra kaybolmaktadır.*

*Cihazı kullanmadan önce zemini süpürmenizi veya vakumla temizlemenizi öneririz. Böylece zemin ıslak temizleme işleminden önce toprak, kir ve gevşek parçacıklardan arındırılır. Çok kirli yüzeylerde yavaşça çalışın, böylece buhar daha uzun süre etki gösterebilir.*

1. Uzatma borularını buhar tabancasına bağlayın.

#### Şekil J

2. Yer süpürme başlığını uzatma borusuna sürün.

#### Şekil K

3. Yer bezini yer süpürme başlığına sabitleyin.
  - a. Yer bezini, cırt cırt bantlar ile yukarı doğru olacak şekilde yere koyun.
  - b. Yer süpürme başlığını hafif baskı uygulayarak yer bezi üzerine koyun.

#### Şekil L

Yer bezi, cırt cırt sabitleme sayesinde yer süpürme başlığına kendiliğinden yapışır.

#### Yer bezinin sökülmesi

1. Yer bezinin ayak plakası üzerine bir ayak yerleştirin ve yer süpürme başlığını yukarı doğru kaldırın.

#### Şekil L

#### Not

*Zemin bezinin cırt bandı başlangıçta çok güçlüdür ve yer süpürme başlığından çıkarılması muhtemelen zor olacaktır. Zemin bezi birkaç kez kullanıldıktan ve yıkanıldıktan sonra yer süpürme başlığından kolayca çıkarılır ve optimum yapışma seviyesine ulaşmış olur.*

#### Yer süpürme başlığının park edilmesi

1. İş kesintisinde yer süpürme başlığını park tutucusuna asın.

#### Şekil Q

#### Halı temizleme başlığı

Halı temizleme başlığı ile halılar temizlenebilir.

## DIKKAT

### Halı temizleme başlığı ve halıda hasarlar

Halı temizleme başlığında kirlenmelerin yanı sıra ısı ve nemlenme halıda hasarlara yol açabilir.

Uygulama öncesinde ısı direnci ve buhar tesirini halının üzerinde görünmeyen bir noktada çok küçük bir buhar miktarı ile test edin.

Halı üreticisinin temizlik talimatlarını dikkate alın.

Halı temizleme başlığını kullanmadan önce halının süpürülmesine ve lekelerin çıkarılmasına dikkat edin.

Uygulama öncesinde ve çalıştırma molaları sonrasında cihazdaki olası su birikmelerini (kondens) buhar vakumlama yoluyla bir deşarja (zemin bezi olmadan / aksesuar ile) boşaltın.

Halı temizleme başlığını sadece yer süpürme başlığında zemin bezi ile kullanın.

Halı temizleme başlığını kullanırken zayıf buhar kademesi ile buharlı temizleme yapın.

Güçlü bir nemlenme ve ısı etkisi nedeniyle hasar riskini önlemek için buharı sürekli aynı noktaya (maksimum 5 saniye) tutmayın.

Halı temizleme başlığını yüksek florlu halılarda kullanmayın.

### Halı temizleme başlığını yer süpürme başlığına sabitleyin

1. Zemin bezini yer süpürme başlığına sabitleyin, bakınız Bölüm Yer süpürme başlığı.

#### Şekil L

2. Yer süpürme başlığını hafifçe bastırarak halı temizleme başlığının içinde kilitleyin.

#### Şekil M

3. Halı temizliğine başlayın.

### Halı temizleme başlığının yer süpürme başlığından çıkarılması

## ⚠ TEDBİR

### Ayakta yanıklar

Halı temizleme başlığı buharlaştırma sırasında ısınabilir.

Halı temizleme başlığını çıplak ayakla veya açık terlikle çalıştırmayın ve çıkarmayın.

Halı temizleme başlığını sadece uygun ayakkabılarla çalıştırın ve çıkarın.

1. Halı temizleme başlığının kulağını ayakkabının ucuyla aşağı doğru bastırın.

2. Yer süpürme başlığını yukarı doğru kaldırın.

#### Şekil M

## Bakım ve koruma

### Su deposunun boşaltılması

## DIKKAT

### Su buzukluğu nedeniyle cihazda zarar

Cihaz 2 aydan uzun bir süre işletmeye alınmadığında depodaki su buzulabilir.

İşletme aralarından önce su deposunu boşaltın.

1. Kapalı şalterine basın.

Cihaz kapalıdır.

2. Şebeke fişini prizden çekin.

3. Aksesuarı aksesuar tutma düzeneğinden çıkarın.

4. Kireç giderme kartuşunu cihazdan çıkarın.

5. Su deposunu boşaltın.

#### Şekil S

## Kireç giderme kartuşunun değiştirilmesi

## DIKKAT

### Cihazda zararlar ve kısaltılmış kullanım ömrü

Kireç giderme kartuşunun değiştirme aralıklarına (kontrol ışığı göstergesi) uyulmaması cihazda zararlarla yol açabilir ve cihazın kullanım ömrünü kısaltır.

Değiştirme aralıklarına (kontrol ışığı göstergesi) uyun.

#### Not

Değiştirme aralıkları yerel su sertliğine bağlıdır. Sert suyu olan bölgeler (ör. III/IV) yumuşak suyu olan bölgelere (ör. I/II) göre daha uzun değiştirme aralıklarına sahiptir.

### Çalışma süresinin sonunda kontrol ışığı göstergesi

Kireç giderme kartuşunun değiştirilmesi gerektiği "Kireç giderme kartuşu kontrol ışığı" üzerinden aşağıdaki şekilde görüntülenir:

- Çalışma süresinin dolmasından 2 saat önce kontrol ışığı yanıp söner.
- Çalışma süresinin dolmasından 1 saat önce kontrol ışığı daha hızlı yanıp söner.
- Kireç giderme kartuşu bittiğinde kontrol ışığı sürekli yanar ve cihazda zararı önlemek adına cihaz kendiliğinden kapanır.

### Kireç giderme kartuşunun yerleştirilmesi

## DIKKAT

### Cihazda zarar

Tüketilmiş kireç giderme kartuşunun tekrar yerleştirilmesi halinde cihaz zarar görebilir.

Kartuşların karıştırılmasını önlemek için itinalı çalışın.

#### Not

1. buharlamada kireç giderme kartuşunun çıkarılması ve tekrar takılmasından sonra buhar şoku zayıf veya düzensiz olabilir ve münferit su damlaları çıkabilir. Cihaz, kireç giderme kartuşunun suyla dolacağı kısa bir alışırma süresine ihtiyaç duyar. Çıkan buhar miktarı, yakl. 30 saniye sonra maksimum buhar miktarına ulaşılincaya kadar sürekli artar.

1. Kapalı şalterine basın.

Cihaz kapalıdır.

2. Kireç giderme kartuşunu çıkarın.

3. Yeni kireç giderme kartuşunu yerleştirin.

4. Açık şalterine basın.

Cihaz açıktır.

5. RESET tuşunu 4 saniye basılı tutun.

"Kireç giderme kartuşu değişimi" kontrol ışığı söner ve kireç giderme kartuşunun çalışma süresi yeniden başlar.

6. Cihazın ısınmasını bekleyin.

7. Kireç giderme kartuşunun havasını boşaltmak için buhar kolunu yakl. 30 saniye basılı tutun.

### Su sertliğinin ayarlanması

## DIKKAT

### Kireçlenme nedeniyle cihazda zarar

Kireç giderme kartuşu yerleştirilmediğinde ve yanlış ayarlanan su sertliğinde cihaz kireçlenebilir.

Her zaman kireç giderme kartuşu ile çalışın.

Cihazı yerel su sertliğine ayarlayın.

Cihazı farklı su sertliğine sahip bir bölgede (ör. taşınma sonrasında) kullanmadan önce güncel su sertliğine ayarlayın.

#### Not

Şebeke suyu sağlayıcısı veya belediyeler musluk suyunun sertliği hakkında bilgi sağlamaktadır.

Su sertliği RESET tuşu üzerinden ayarlanır. Su sertlik ayarı, yeni bir ayar (ör. taşınma sonrasında) yapıldığında kayıtlı kalır. Cihaz fabrikada en yüksek su sertliğine

ne (kademe IV) ayarlanmıştır. Cihaz ayarlı su sertliğini sinyal empülsleriyle gösterir.

#### Su sertliği seviyeleri ve sinyal empülsleri

Sertlik alanı	°dH	mmol/l	Sinyal empülsü sayısı	Sinyal empülsü aralığı
I yumuşak	0-7	0-1,3	1x	4 saniye
II orta	7-14	1,3-2,5	2x	
III sert	14-21	2,5-3,8	3x	
IV çok sert	>21	>3,8	4x	

#### Not

*Kireç giderme kartuşunun kireç karşıtı etkisi cihaz suyla doldurulduktan ve işletmeye alındıktan sonra etkinleşir. Sudaki kireç, kireç giderme kartuşundaki granül tarafından tutulur. Ek bir kireç giderme gerekli değildir.*

#### Not

*Kartuştaki granül suyla temastan sonra rengini değiştirebilir, bunun sebebi sudaki mineral madde oranıdır. Bu renklenme sakıncasız olup cihazı, temizlik çalışmalarını ve kireç giderme kartuşunun çalışma şeklini olumsuz etkilemez.*

#### Not

*Ayarlama işlemi sırasında 15 saniyeden fazla ara vermeyin, aksi halde cihaz otomatik olarak son seçilene su sertliğine veya ilk çalıştırmada en yüksek su sertliğine göre ayarlanır.*

1. Şebeke fişini takın.
2. Cihazın kapalı olduğundan emin olun.
3. RESET tuşuna basın ve cihazın açılması sırasında basılı tutun.

#### Şekil G

Yakl. 2 saniye sonra kontrol ışığı yanıp söner ve empülslerin sayısı üzerinden güncel su sertliği ayarını bildirir.

4. Su sertliğini değiştirmek için RESET tuşuna tekrarlayarak basın.

#### Not

*RESET tuşu basılı tutulduğunda su sertlik kademesinin sinyal empülsü görüntülenmez.*

5. RESET tuşunu bırakın.  
Ayarlanan su sertliği için sinyal empülsü görüntülenir.
6. İstenen su sertlik kademesine ulaşıncaya kadar gerekirse işlemi tekrarlayın.
7. Su sertlik kademesi ayarını kaydetmek için RESET tuşunu 3 saniye basılı tutun.  
Su sertliği kontrol ışığı yanar.

#### Aksesuarın Bakımı

(Aksesuar - teslimat kapsamına bağlı olarak)

#### Not

*Mikrofiber bezler kurutucu içerisinde kurutulmaya uygun değildir.*

#### Not

*Optimum temizleme performansı için, bezleri ilk kullanımdan önce bir kere makinede yıkamanızı öneririz. Yıkama için bezlerin üzerindeki uyarılara dikkat ediniz. Bezlerin kirleri iyi alabilmesi için yumuşatıcı kullanılmamalıdır.*

1. Yer bezleri ve kılıflarını çamaşır makinesinde asgari 60°C'de yıkayınız.

## Arızalarda yardım

Arızaların sebepleri çoğu zaman aşağıdaki genel bakış yardımıyla kendiniz giderebileceğiniz kadar basittir. Kararsızlık durumunda veya burada adı geçmeyen arızalara lütfen yetkili müşteri hizmetlerine başvurun.

### ⚠ UYARI

#### Elektrik çarpması ve yanma tehlikesi

*Cihaz elektrik şebekesine bağlı olduğu veya henüz söğüdüğü sürece, sorun giderme gerçekleştirmek tehlikelidir.*

*Elektrik şebekesi fişini çekin.*

*Cihazı soğumaya bırakın.*

#### Su yetersizliği kontrol ışığı kırmızı yanıp sönmüyor

Pompanın kuru çalışma koruması etkinleştirildi.

1. Cihazı kapatın ve tekrar açın.
2. Kireç giderme kartuşunun doğru yerleştirildiğinden ve depoda yeterli su bulunduğundan emin olun.

#### Su yetersizliği kontrol ışığı sürekli kırmızı yanıyor

Su deposunda su yok.

1. Su deposuna su ilave edin, bakınız Bölüm *Su ilave etme*.

#### Buhar koluna basılamıyor

Buhar kolu çocuk emniyeti ile emniyete alınmıştır.

- Çocuk emniyetini (buhar miktarı seçim şalteri) öne getirin.  
Buhar kolunun blokajı kaldırılır.

#### Depoda yeterli su olmasına rağmen buhar yok / az buhar var

Kireç giderme kartuşu yerleştirilmemiş veya yanlış yerleştirilmiştir.

- Kireç giderme kartuşunu yerleştirin veya doğru yerleştirin.

Kireç giderme kartuşu su doldurma sırasında çıkarıldı.

- Kireç giderme kartuşunu doldurma sırasında cihazda bırakın.

Yeni kireç giderme kartuşu yerleştirildi.

- Buhar kolunu sürekli basılı tutun.  
Yakl. 30 saniye sonra tam buhar gücü elde edilir.

#### Kırmızı kontrol ışığı "Kireç giderme kartuşu değiştir" yanıyor / yanıp sönmüyor

Kireç giderme kartuşunun çalışma süresi yakında sona erecek.

- Yeni kireç giderme kartuşunu yerleştirin ve bakım göstergesini sıfırlayın, bakınız Bölüm *Kireç giderme kartuşunun değiştirilmesi*.

Kireç giderme kartuşu değişiminden sonra RESET tuşuna basılmadı.

- Kireç giderme kartuşunu yerleştirdikten sonra RESET tuşunu 4 saniye basılı tutun, bakınız Bölüm *Kireç giderme kartuşunun değiştirilmesi*.

#### Cihaz kendiliğinden kapanıyor

Kireç giderme kartuşunun çalışma süresi sona erdi

- Yeni kireç giderme kartuşunu yerleştirin ve bakım göstergesini sıfırlayın, bakınız Bölüm *Kireç giderme kartuşunun değiştirilmesi*.

Kireç giderme kartuşu değişiminden sonra RESET tuşuna basılmadı.

- Kireç giderme kartuşunu yerleştirdikten sonra RESET tuşunu 4 saniye basılı tutun, bakınız Bölüm *Kireç giderme kartuşunun değiştirilmesi*.

## Teknik bilgiler

### Elektrik bağlantısı

Gerilim	V	220-240
Faz	~	1
Frekans	Hz	50-60
Koruma türü		IPX4
Koruma sınıfı		I

### Performans verileri

Isıtma performansı	W	1900
Azami çalışma basıncı	MPa	0,35
Isıtma süresi	Saniye	30
Sürekli buharlama	g/dk	40
Azami buhar şoku	g/dk	100

### Dolum miktarı

Su deposu	l	1,0
-----------	---	-----

### Ebatlar ve ağırlıklar

Ağırlık (aksesuarlar hariç)	kg	3,2
Uzunluk	mm	360
Genişlik	mm	236
Yükseklik	mm	252

Teknik değişiklik hakkı saklıdır.

## Innehåll

Allmän information.....	55
Åndamålsenlig användning.....	55
Miljöskydd.....	55
Tillbehör och reservdelar.....	55
Leveransens omfattning.....	55
Garanti.....	55
Säkerhetsanordningar.....	55
Maskinbeskrivning.....	56
Första användningen.....	56
Montering.....	56
Drift.....	56
Viktiga användningshänvisningar.....	57
Användning av tillbehör.....	58
Skötsel och underhåll.....	59
Hjälp vid störningar.....	60
Tekniska data.....	60

## Allmän information



Läs igenom den här originalbruksanvisningen och medföljande säkerhetsinformation innan du använder din apparat första gången. Följ alla anvisningar.

Förvara båda häftena för framtida bruk eller för nästa ägare.

## Åndamålsenlig användning

Denna maskin får endast användas i privata hushåll. Maskinen är avsedd för rengöring med ånga och kan användas med lämpligt tillbehör enligt denna bruksanvisning. Inga rengöringsmedel behövs. Beakta säkerhetsinformationen.

## Miljöskydd



Förpackningsmaterialen kan återvinnas. Avfallshandera förpackningar på ett miljövänligt sätt.



Elektriska och elektroniska maskiner innehåller värdefulla återvinningsbara material och ofta komponenter såsom engångsbatterier, uppladdningsbara batterier och olja som vid felaktig användning eller felaktig avfallshantering kan utgöra en potentiell fara för människors hälsa och för miljön. Dessa komponenter är dock nödvändiga för korrekt drift av maskinen. Maskiner som märkts med denna symbol får inte kastas i hushållssoporna.

### Information om ämnen (REACH)

Aktuell information om innehållet finns på: [www.kaercher.de/REACH](http://www.kaercher.de/REACH)

## Tillbehör och reservdelar

Använd endast originaltillbehör och originalreservdelar, så att en säker och störningsfri drift av maskinen är garanterad.

Information om tillbehör och reservdelar finns på [www.kaercher.com](http://www.kaercher.com).

## Leveransens omfattning

Maskinens leveransomfattning är avbildad på förpackningen. Kontrollera att innehållet i leveransen är fullständigt. Kontakta din försäljare om något tillbehör saknas eller om det finns transportskador.

## Garanti

I respektive land gäller de garantivillkor som publicerats av våra auktoriserade distributörer. Eventuella fel på maskinen repareras utan kostnad inom garantitiden, under förutsättning att de orsakats av ett material- eller tillverkningsfel. Vid frågor som gäller garantin ska du vända dig med kvitto till inköpsstället eller närmaste, auktoriserad kundtjänst. (Se baksidan för adress)

## Säkerhetsanordningar

### ⚠ FÖRSIKTIGHET

**Säkerhetsanordningar som saknas eller har ändrats**  
Säkerhetsanordningarna är till för att skydda dig.  
Ändra eller förbikoppla aldrig säkerhetsanordningar.

### Symboler på maskinen

(beroende på maskintyp)

	Risk för brännskador, maskintyan värms upp under drift
	Skällningsrisk på grund av ånga
	Läs igenom bruksanvisningen
<b>USE WATER ONLY</b>	Fyll endast på vatten <b>utan tillsatser</b> i vattentanken

### Tryckregulator

Om det uppstår ett onormalt högt tryck vid fel släpps det ut i omgivningen av en säkerhetsventil.

## Smältsäkring

Smältsäkringen förhindrar att maskinen överhettas. Om maskinen överhettas kopplar smältsäkringen från maskinen från elnätet.

Kontakta den ansvariga kundtjänsten hos KÄRCHER innan du tar maskinen i drift igen.

## Maskinbeskrivning

I den här bruksanvisningen beskrivs den maximala utrustningen. Leveransens omfattning varierar beroende på modell (se förpackning).

**Bilder se grafiksida.**

### Bild A

- ① Avkalkningspatron
- ② Påfyllningsöppning för vatten
- ③ Bärhandtag
- ④ Hållare för tillbehör
- ⑤ Displayindikering
- ⑥ Kontrollampa (grön) - nätspänning finns
- ⑦ Kontrollampa (röd) vattenbrist
- ⑧ Kontrollampa (röd) - byte av avkalkningspatron.
- ⑨ RESET-knapp - ställ in vattenhårdhet.
- ⑩ Omkopplare – på
- ⑪ Omkopplare – av
- ⑫ Parkeringshållare för golvmunstycke
- ⑬ Nätkabel med nätkontakt
- ⑭ Löphjul (2 st.)
- ⑮ Styrvals
- ⑯ Ångpistol
- ⑰ Ångspak
- ⑱ Upplåsningsknapp
- ⑲ Valkontakt för ångmängd (barnspärr)
- ⑳ Ångslang
- ㉑ Punktstrålmunstycke
- ㉒ Rundborste (liten, svart)
- ㉓ \*\* Rundborste (liten, gul)
- ㉔ \*\* Powermunstycke
- ㉕ \*\* Rundborste (stor)
- ㉖ Handmunstycke
- ㉗ Mikrofiberöverdrag för handmunstycke
- ㉘ Förlängningsrör (2 st.)
- ㉙ Upplåsningsknapp
- ㉚ Golvmunstycke
- ㉛ Kardborrskena
- ㉜ Mikrofiberogolvduk (1 st.)
- ㉝ \*\* Mikrofiberogolvduk (2 st.)
- ㉞ \*\* Mattrengörare

\*\* tillval

## Första användningen

### OBSERVERA

#### Maskinskada på grund av kalk

Avkalkningspatronen fungerar bara optimalt om den anpassas till den lokala vattenhårdheten före den första användningen.

Ställ in maskinen på den lokala vattenhårdheten.

Ställ in maskinen på den nya vattenhårdheten om maskinen används i ett nytt område (t.ex. efter flytt)

1. Sätt in avkalkningspatronen i öppningen och tryck till den tills den sitter fast.

#### Bild C

2. Ställ in vattenhårdheten, se kapitel *Ställa in vattenhårdheten*.

## Montering

### Montera tillbehör

1. Sätt in styrvals och löphjul och haka i dem.

#### Bild B

2. Skjut på öppna änden hos tillbehöret på ångpistolen ända tills ångpistolens upplåsningsknapp snäpper fast.

#### Bild H

3. Skjut på den öppna änden hos tillbehöret på punktstrålmunstycket.

#### Bild I

4. Anslut förlängningsrören till ångpistolen.

- a Skjut på det 1:a förlängningsröret på ångpistolen ända tills ångpistolens upplåsningsknapp snäpper fast. Förbindningsröret är anslutet.

- b Skjut på det 2:a förlängningsröret på det 1:a förlängningsröret. Förbindningsrören är anslutna.

#### Bild J

5. Skjut på tillbehöret och/eller golvmunstycket på förlängningsrörets fria ände.

#### Bild K

Tillbehöret är anslutet.

### Ta av tillbehör

1. Ställ valkontakten för ångmängd bakåt. Ångspaken är spärrad.
2. Tryck på upplåsningsknappen och dra isär delarna.

#### Bild N

## Drift

### Fylla på vatten

Vattentanken kan när som helst fyllas på.

### OBSERVERA

#### Skador på enheten

Olämpligt vatten kan täppa till munstyckena eller skada vattennivåindikatorn.

Fyll inte på kondensvatten från torktumblaren.

Fyll på uppsamlat regnvatten.

Fyll inte på rengöringsmedel eller andra tillsatser (t.ex. dofter).

1. Fyll på vattentanken med max. 1 l kranvatten.

#### Bild D

### Slå på maskinen

### OBSERVERA

Maskinskador på grund av felinställd vattenhårdhet  
Avkalkningspatronen fungerar bara optimalt om den anpassas till den lokala vattenhårdheten. Om vattenhårdheten är felinställd kan maskinen kalka igen.



Anpassa maskinen till den lokala vattenhårdheten före den första användningen, se kapitel Ställa in vattenhårdheten.

#### Hänvisning

Vid den första ångningen efter att avkalkningspatronen har tagits ut och satts in igen kan ångstöten vara svag eller ojämn, och dessutom kan det sippra ut enstaka vattendroppar. Maskinen behöver en kort inkörningsperiod så att avkalkningspatronen kan fyllas med vatten. Mängden utströmmande ånga ökar hela tiden och efter ca 30 sekunder är den maximala ångmängden uppnådd.

1. Ställ maskinen på stadigt underlag.
2. Anslut nätkontakten till ett vägguttag.
  - a Tryck på På-knappen.



#### Bild E

3. Den gröna kontrollampen för uppvärmning lyser. Efter ca 30 sekunder är maskinen driftklar.

#### Bild F

### Reglera ångmängd

Med valkontakten för ångmängd regleras den utströmmande ångmängden. Valkontakten har 3 lägen:

	Maximal ångmängd
	Minskad ångmängd
	Ingen ånga - barnspärr <b>Hänvisning</b> <i>I detta läge kan ångspaken inte manövreras.</i>

1. Ställ in valkontakten för ångmängd på den ångmängd som krävs.
2. Tryck på ångspaken.
3. Före rengöringen av ångpistolen ska den riktas mot en duk tills ett jämnt ångflöde strömmar ut.

### Fylla på vatten

Vid vattenbrist lyser den röda kontrollampen för vattenbrist konstant.

För en konstant ångeffekt måste vattnet vara fyllt över locket på avkalkningspatronen. När vatten fylls på förblir avkalkningspatronen fast i maskinen.

#### Hänvisning

Maskinen är utrustad med ett torkörningsskydd för pumpen. Om pumpen torkörs under en längre tid, t.ex. för att avkalkningspatronen inte är korrekt isatt, stängs pumpen av och den röda kontrollampen för vattenbrist blinkar.

För att kunna fortsätta använda maskinen måste maskinen stängas av och sätts på igen. Det är viktigt att patronen sätts i korrekt och att det finns tillräckligt med vatten i vattentanken.

1. Fyll vattentanken över locket till avkalkningspatronen med högst 1 liter kranvatten. Den röda kontrollampen för vattenbrist slocknar.

### Avbryta drift

För att spara energi rekommenderar vi att enheten stängas av vid driftpauser på över 20 minuter.

1. Tryck på Av-knappen.

### Stänga av maskinen

1. Tryck på Av-knappen.  
**Bild O**  
Maskinen är avstängd.
2. Tryck på ångspaken tills det inte kommer ut någon ånga mer.  
**Bild P**  
Nu är ångbehållaren trycklös.
3. Ställ barnspärren (valkontakten för ångmängd) bakåt.  
Ångspaken är spärrad.
4. Dra ut nätkontakten ur vägguttaget.

### OBSERVERA

#### Maskinskada på grund av vattenröta

Om maskinen inte tas i drift på mer än två månader kan vattnet i tanken ruttna.

Töm vattentanken före driftuppehåll.

5. Töm vattentanken.

#### Bild S

### Förvara maskinen

1. Anslut förlängningsrören till den stora hållaren för tillbehör.
2. Anslut handmunstycket och punktstrålmunstycket till ett förlängningsrör vardera.
3. Sätt fast den stora rundborsten på punktstrålmunstycket.
4. Anslut den lilla rundborsten och munstyckena till den stora hållaren för tillbehör.
5. Haka fast golvmunstycket i parkeringshållaren.

#### Bild Q

6. Linda ångslangen runt förlängningsrören och anslut ångpistolen till golvmunstycket.

#### Bild R

7. Linda nätkabeln runt förlängningsrören.
8. Förvara apparaten på en torr och frostsäker plats.

## Viktiga användningshänvisningar

### Rengöring av golvytor

Vi rekommenderar att sopa eller dammsuga golvet innan apparaten används. Detta gör att golvet är fritt från smuts/lösa partiklar före den fuktiga rengöringen.

### Uppfräschning av textilier

Innan apparaten används ska man alltid undersöka om textilmaterialen tål ångan genom att spruta på undanskymt ställe: Spruta på ånga, låt torka och undersök sedan om färg eller form har förändrats.

### Rengöring av laminat- eller lackerade ytor

#### OBSERVERA

##### Skadade ytor

Vax, möbelpolish, laminering eller färg kan lossna, eller lim lossna från kanter, på grund av ångan.

Rikta inte ånga mot limmade kanter eftersom limmet kan lossna.

Använd inte apparaten för rengöring av oförseglat trä- eller parkettgolv.

Använd inte apparaten för rengöring av lackerade eller laminerade ytor som t.ex. köks- och andra möbler, dörrar eller parkett.

1. Vid rengöring av dessa ytor, ånga en trasa och torka av ytan.

## Glasrengöring

### OBSERVERA

#### *Sprucket glas och skadad yta*

Ånga kan skada förseglade ställen på fönsterkarmen och vid låga yttertemperaturer orsaka spänningar i fönsterrutorna, som i sin tur kan medföra att glaset spricker. Rikta inte ånga mot förseglade ställen på fönsterkarmen.

Värm upp fönsterrutorna vid låga yttertemperaturer genom att spruta lite ånga på hela glasytan.

- Rengör fönstertytan med handmunstycke och överdrag. Använd en fönsterskrapa för att dra bort vattnet eller torka ytan torr.

## Användning av tillbehör

### Ångpistol

Ångpistolen kan användas utan tillbehör för följande användningsområden:

- Ta bort mindre veck från hängande kläder: Spruta ånga på kläderna från ett avstånd på 10–20 cm.
- Fuktig dammtorkning: Spruta lite ånga på ett tygstycke och torka av möblerna med det.

### Punktstrålmunstycke

Punktstrålmunstycket lämpar sig för rengöring av svåråtkomliga ställen, fogar, armaturer, avlopp, tvättstall, WC-stolar, jalousier eller värmeelement. Ju närmare den smutsiga ytan munstycket befinner sig, desto kraftigare blir rengöringseffekten eftersom temperatur och ånga är som högst vid munstycksutloppet. Vid kraftiga kalkavlagringar kan ytan behandlas med ett lämpligt rengöringsmedel innan ångrengöringen utförs. Låt verka i ca 5 minuter och ånga av rengöringsmedlet.

1. Skjut på punktstrålmunstycket på ångpistolen.

#### Bild H

### Rundborste (liten)

Den lilla rundborsten lämpar sig för rengöring av hårt sittande smuts. Med borstning kan hårt sittande smuts avlägsnas lättare.

### OBSERVERA

#### *Skadade ytor*

Borsten kan orsaka repor på känsliga ytor.

Inte lämpligt för rengöring av känsliga ytor.

1. Fäst den lilla rundborsten på punktstrålmunstycket.

#### Bild I

### Rundborste (stor)

Den stora rundborsten lämpar sig för rengöring av stora runda ytor, t.ex. tvättfat, duschkar, badkar, diskhoar.

### OBSERVERA

#### *Skadade ytor*

Borsten kan orsaka repor på känsliga ytor.

Inte lämpligt för rengöring av känsliga ytor.

1. Fäst den stora rundborsten på punktstrålmunstycket.

#### Bild I

### Powermunstycke

Powermunstycket lämpar sig för rengöring av hårt sittande smuts, urlbläsning av hörn, fogar osv.

1. Fäst powermunstycket på punktstrålmunstycket på samma sätt som en rundborste.

#### Bild I

### Handmunstycke

Handmunstycket lämpar sig för rengöring av mindre tvättbara ytor, duschkabiner och speglar.

1. Skjut på handmunstycket på motsvarande sätt som punktstrålmunstycket på ångpistolen.

#### Bild H

2. Dra överdraget över handmunstycket.

## Golvmunstycke

Golvmunstycket lämpar sig för rengöring av tvättbara vägg- och golvbeläggningar, t.ex. stengolv, kakel och PVC-golv.

### OBSERVERA

#### *Skador på grund av ånginverkan*

Värme och genomfuktning kan leda till skador.

Undersök värmebeständigheten och ånginverkan på ett undanskymt ställe med minimal ångmängd innan du använder apparaten.

#### *Hänvisning*

Rengöringsmedelsrester eller behandlingsprodukter som finns på ytan som ska rengöras kan göra att det bildas ränder vid ångrengöringen, men de försvinner vid upprepad användning.

Vi rekommenderar att sopa eller dammsuga golvet innan apparaten används. Detta gör att golvet är fritt från smuts/lösa partiklar före den fuktiga rengöringen. Arbeta långsamt på kraftigt förorenade ytor, så att ångan har en längre verkningstid.

1. Anslut förlängningsrören till ångpistolen.

#### Bild J

2. Skjut på golvmunstycket på förlängningsröret.

#### Bild K

3. Fäst golvduken på golvmunstycket.

- a. Lägg golvduken på golvet med kardborrbanden uppåt.

- b. Tryck fast golvmunstycket lätt på golvduken.

#### Bild L

Golvduken fastnar på golvmunstycket tack vare kardborrskenan.

## Ta av golvduken

1. Sätt ena foten på golvdukens fothållare och lyft golvmunstycket uppåt.

#### Bild L

#### *Hänvisning*

I början är golvtrassans kardborrband mycket starka och är därmed svåra att ta bort från golvmunstycket. När golvtrassan har använts några gånger och dessutom tvättats är den lättare att ta av från golvmunstycket och har uppnått optimal vidhäftningsförmåga.

## Parkera golvmunstycke

1. Haka i golvmunstycket i parkeringshållaren vid arbetsuppehåll.

#### Bild Q

## Mattrengörare

Mattrengöraren används för att fräscha upp mattor.

### OBSERVERA

#### *Skador på mattrengörare och matta*

Föroreningar på mattrengöraren samt värme och genomfuktning kan medföra skador på mattan.

Kontrollera före användning värmebeständigheten och ångeffekten på mattan på ett diskret ställe med minsta ångmängd.

Följ mattillverkarens rengöringsinstruktioner.

Kontrollera att mattan har sugits och fläckar har tagits bort innan mattrengöraren används.

Avlägsna eventuella vattenansamlingar (kondensat) i maskinen före användning och efter driftpauser genom avkokning till ett avlopp (utan golvduk/med tillbehör).

Använd mattrengöraren endast med golvdud på golvmunstycket.

Ängrenör med låg ångnivå när du använder mattrengöraren.

Rikta inte ångan kontinuerligt på ett enda ställe (max. 5 sekunder) för att förhindra kraftig fuktning och risken för skador på grund av temperaturinverkan.

Använd inte mattrengöraren på mattor med lång lugg.

#### Fästa mattrengöraren på golvmunstycket

1. Fäst golvduken på golvmunstycket, se kapitel Golvmunstycke.

#### Bild L

2. För in golvmunstycket i mattrengöraren med lätt tryck tills det snäpper fast.

#### Bild M

3. Påbörja mattrengöringen.

#### Ta av mattrengöraren från golvmunstycket

### ⚠ FÖRSIKTIGHET

#### Brännskador på foten

Mattrengöraren kan värmas upp under rengöring med ånga.

Mattrengöraren får inte användas eller tas av barfota eller med öppna sandaler.

Mattrengöraren får endast användas eller tas av med lämpliga skor.

1. Tryck ned mattrengörarens fotreglage med skospetsen.

2. Lyft golvmunstycket uppåt.

#### Bild M

## Skötsel och underhåll

### Tömma vattentanken

## OBSERVERA

#### Maskinskada på grund av vattenröta

Om maskinen inte tas i drift på mer än två månader kan vattnet i tanken ruttna.

Töm vattentanken före driftuppehåll.

1. Tryck på Av-knappen.

Maskinen är avstängd.

2. Dra ut nätkontakten ur uttaget.

3. Ta av tillbehöret från sina hållare.

4. Ta ut avkalkningspatronen ur maskinen.

5. Töm vattentanken.

#### Bild S

### Byta avkalkningspatron

## OBSERVERA

#### Maskinskador och förkortad livslängd

Om avkalkningspatronen inte byts enligt bytesintervallen (indikeringens kontrollampa) kan maskinskador inträffa och maskinens livslängd förkortas.

Följ bytesintervallen (indikering kontrollampa).

#### Hänvisning

Bytesintervallen beror på den lokala vattenhårdenheten. Områden med hårt vatten (t.ex. III/IV) har ett högre bytesintervall än områden med mjukt vatten (t.ex. I/II).

#### Indikering med kontrollampa när körtiden löper ut

Det nödvändiga bytet av avkalkningspatronen indikeras av kontrollampan för avkalkningspatron:

- 2 timmar innan körtiden upphör blinkar kontrollampan.
- 1 timme innan körtiden upphör blinkar kontrollampan snabbare.

- Om avkalkningspatronens gångtid har upphört lysar kontrollampan konstant och maskinen stänger av sig själv för att undvika skador.

### Sätta in avkalkningspatron

## OBSERVERA

#### Maskinskador

Om en förbrukad avkalkningspatron sätts in kan maskinen skadas.

Var försiktig så att du inte blandar ihop patronerna.

#### Hänvisning

Vid den första ångningen efter att avkalkningspatronen har tagits ut och satts in igen kan ångstöten vara svag eller ojämn, och dessutom kan det sippra ut enstaka vattendroppar. Maskinen behöver en kort inkörningsperiod så att avkalkningspatronen kan fyllas med vatten. Mängden utströmmande ånga ökar hela tiden och efter ca 30 sekunder är den maximala ångmängden uppnådd.

1. Tryck på Av-knappen.

Maskinen är avstängd.

2. Ta ut avkalkningspatronen.

3. Sätt in en ny avkalkningspatron.

4. Tryck på På-knappen.

Maskinen är på.

5. Håll RESET-knappen intryckt i fyra sekunder.

Kontrollampan för byte av avkalkningspatron slocknar och avkalkningspatronens körtid börjar om.

6. Låt maskinen värmas upp.

7. Håll ångspaken intryckt i ca 30 sekunder för att avlufta avkalkningspatronen.

### Ställa in vattenhårdenheten

## OBSERVERA

#### Maskinskada på grund av kalk

Om avkalkningspatronen saknas och vattenhårdenheten är felinställd kan maskinen kalka igen.

Arbeta alltid med avkalkningspatronen.

Ställ in maskinen på den lokala vattenhårdenheten.

Ställ in maskinen på en annan vattenhårdenhet om maskinen används i ett nytt område (t.ex. efter flytt).

#### Hänvisning

Kranvattnets hårdhet kan du få reda på hos ditt vattenverk eller hos kommunens tekniska avdelning.

Vattenhårdenheten ställs in via RESET-knappen (återställning). Vattnets hårdhetsreglering förblir sparad tills en ny inställning görs (t.ex. efter flytt). Apparaten är fabriksinställd på den högsta vattenhårdenheten (nivå IV). Apparaten visar den inställda vattenhårdenheten med blinkande impulser.

#### Vattenhårdenhetsnivå och blinkande impulser

Hårdhet	°dH	mmol/l	Antal blinkande impulser	Avstånd blinkande impulser
I	mjukt	0-7	0-1.3	1x
II	medel	7-14	1,3-2.5	2x
III	hårt	14-21	2,5-3.8	3x
IV	mycket hårt	>21	>3,8	4x

#### Hänvisning

Avkalkningspatronens antikalk effekt aktiveras så snart maskinen fylls med vatten och tas i drift. Kalk i vattnet tas upp av granulatet i avkalkningspatronen. Det behövs ingen ytterligare avkalkning.

## Hänvisning

Granulatet i patronen kan få en annorlunda färg efter kontakt med vattnet. Detta beror på vattnets mineralhalt. Denna missfärgning är ofarlig och har ingen negativ verkan på apparaten, rengöringsarbeten eller avkalkningspatronens funktionssätt.

## Hänvisning

Pausa inte mer än 15 sekunder under inställningen, eftersom apparaten annars ställer in sig på den senast valda vattenhårdheten eller på den högsta vattenhårdheten vid första idrifttagningen.

1. Anslut nätkontakten.
2. Kontrollera att apparaten är fränkopplad.
3. Tryck på RESET-knappen och håll den intryckt medan maskinen tillkopplas.

### Bild G

Efter ca två sekunder blinkar kontrolllampan och signalerar den aktuellt inställda vattenhårdheten genom antalet impulser.

4. Tryck på RESET-knappen igen för att ändra vattenhårdhet.

## Hänvisning

När RESET-knappen är intryckt visas inte den blinkande impulsen för vattenhårdhetsnivån.

5. Släpp RESET-knappen (återställning). Den blinkande impulsen för den inställda vattenhårdheten visas.
6. Upprepa proceduren tills den önskade vattenhårdhetsnivån har uppnåtts.
7. Håll RESET-knappen intryckt i tre sekunder för att spara den inställda vattenhårdhetsnivån. Kontrolllampan för vattenhårdhet tänds.

## Skötsel av tillbehöret

(tillbehör - beroende på leveransens omfattning)

## Hänvisning

Mikrofiberdukarna är inte lämpade för torktumslaren.

## Hänvisning

För optimal rengöringsprestanda rekommenderar vi att du tvättar dukarna i maskin en gång före första användningen.

Följ anvisningarna på tvättmärket när du tvättar. Använd inget sköljmedel, så att dukarna kan ta upp smutsen bättre.

1. Tvätta golvdukar och överdrag med max. 60 °C i tvättmaskinen.

## Hjälp vid störningar

Störningar har ofta enkla orsaker, som du kan åtgärda på egen hand med hjälp av översikten nedan. I tveksamma fall eller vid störningar som inte anges här, kontakta auktoriserad kundtjänst.

## ⚠ VARNING

### Risk för elektriska stötar och brännskador

Medan apparaten är ansluten till elnätet eller inte har svalnat ännu är det farligt att avhjälpa störningar.

Dra ut nätkontakten.

Låt apparaten svalna.

### Kontrolllampan för vattenbrist blinkar rött

Pumpens torrkörningsskydd är aktiverat.

1. Stäng av och sätt på maskinen.
2. Kontrollera att avkalkningspatronen är korrekt isatt och att det finns tillräckligt med vatten i tanken.

### Kontrolllampan för vattenbrist lyser konstant rött

Inget vatten i vattentanken.

1. Fyll på vattentanken, se kapitel *Fylla på vatten*.

### Ångspaken går inte att trycka in

Ångspaken är säkrad med barnspärren.

- Ställ barnspärren (valkontakt för ångmängd) framåt. Ångspaken är upplåst.

### Ingen/begränsad ånga trots tillräckligt med vatten i tanken

Avkalkningspatronen inte isatt eller felaktigt isatt.

- Sätt in avkalkningspatronen eller justera dess läge. Avkalkningspatronen togs ut medan vatten fylldes på.
- Låt avkalkningspatronen sitta i medan maskinen fylls på.

En ny avkalkningspatron har satts in.

- Håll ångspaken konstant intryckt. Efter ca 30 sekunder ges full ångeffekt.

### Röd kontrollampa "Byta avkalkningspatron" lyser/blinkar

Avkalkningspatronens körtid löper snart ut.

- Sätt in den nya avkalkningspatronen och återställs underhållsindikatorn, se kapitel *Byta avkalkningspatron*.

RESET-knappen trycktes inte in efter att avkalkningspatronen bytts ut.

- Tryck på RESET-knappen i fyra sekunder när avkalkningspatronen har satts in, se kapitel *Byta avkalkningspatron*.

### Maskinen stänger av sig själv

Avkalkningspatronens körtid har löpt ut

- Sätt i den nya avkalkningspatronen och återställs underhållsindikatorn, se kapitel *Byta avkalkningspatron*.

RESET-knappen trycktes inte in efter att avkalkningspatronen bytts ut.

- Tryck på RESET-knappen i fyra sekunder när avkalkningspatronen har satts in, se kapitel *Byta avkalkningspatron*.

## Tekniska data

Elanslutning		
Spänning	V	220–240
Fas	~	1
Frekvens	Hz	50-60
Kapslingsklass		IPX4
Skyddsklass		I
Effektdata		
Värmeeffekt	W	1900
Max. driftstryck	MPa	0,35
Uppvärmningstid	Sekunder	30
Kontinuerlig ånga	g/min	40
Max. ångstöt	g/min	100
Påfyllningsmängd		
Vattentank	l	1,0
Mått och vikter		
Vikt (utan tillbehör)	kg	3,2
Längd	mm	360
Bredd	mm	236
Höjd	mm	252

Med förbehåll för tekniska ändringar.

## Sisältö

Yleisiä ohjeita .....	61
Määräystenmukainen käyttö .....	61
Ympäristönsuojelu .....	61
Lisävarusteet ja varaosat .....	61
Toimituksen sisältö .....	61
Takuu .....	61
Turvallitteet .....	61
Laitekuvaus .....	61
Ensimmäinen käyttöönotto .....	62
Asennus .....	62
Käyttö .....	62
Tärkeitä käyttöä koskevia ohjeita .....	63
Varusteiden käyttö .....	63
Hoito ja huolto .....	65
Ohjeita häiriöissä .....	66
Tekniset tiedot .....	66

## Yleisiä ohjeita



Lue ennen laitteen ensimmäistä käyttöä tämä alkuperäinen käyttöohje ja mukana toimitetut turvallisuusohjeet. Menettele niiden mukaisesti.

Säilytä molemmat vihkoset myöhempää käyttöä tai seuraavaa omistajaa varten.

## Määräystenmukainen käyttö

Käytä tätä laitetta vain yksityisessä kotitaloudessa. Laite on tarkoitettu höyryllä puhdistukseen, ja sitä voidaan käyttää soveltuvilla varusteilla tämän käyttöohjeen kuvauksen mukaisesti. Puhdistusainetta ei tarvita. Noudata turvallisuusohjeita.

## Ympäristönsuojelu



Pakkausmateriaalit ovat kierrätettäviä. Hävitä pakkaukset ympäristöstä säästään.



Sähkö- ja elektroniikkalaitteet sisältävät arvokkaita kierrätettäviä materiaaleja tai rakenneosia kuten paristoja, akkuja tai öljyjä, jotka väärin käsiteltyinä tai väärin hävitettyinä voivat aiheuttaa mahdollisia vaaroja ihmisten terveydelle ja ympäristölle. Nämä rakenneosat ovat kuitenkin välttämättömiä laitteen asianmukaisen toiminnan vuoksi. Tällä symbolilla merkityt laitteita ei saa hävittää kotitalousjätteinä.

### Sisältöaineita koskevia ohjeita (REACH)

Päivitettyjä tietoja ainesosista löytyy osoitteesta: [www.kaercher.de/REACH](http://www.kaercher.de/REACH)

## Lisävarusteet ja varaosat

Käytä vain alkuperäisiä lisävarusteita ja alkuperäisiä varoasia, sillä ne varmistavat laitteen turvallisen ja häiriötömän käytön.

Tietoja lisävarusteista ja varaosista löytyy osoitteesta [www.kaercher.com](http://www.kaercher.com).

## Toimituksen sisältö

Laitteen toimituksen sisältö on kuvattu pakkauksessa. Tarkasta laitetta pakkauksesta purkaessasi pakkauksen sisällön täydellisyys. Jos lisävarusteita puuttuu tai havaitset kuljetusvahinkoja, ilmoita tästä jälleenmyyjälle.

## Takuu

Jokaisessa maassa ovat voimassa vastaavan myyntiyhtiön julkaisemat takuehdot. Korjaamme laitteessa

mahdollisesti ilmenevät häiriöt takuajan kuluessa maksettua, jos häiriöiden syynä ovat olleet materiaali- tai valmistusvirheet. Takuuapauksessa pyydämme ottamaan yhteyttä ostotositteen kanssa jälleenmyyjään tai lähimpään valtuutettuun asiakaspalveluun. (Osoite, katso takasivu)

## Turvallitteet

### VARO

**Puuttuvat tai muutetut turvallitteet**  
Turvallitteet ovat sinun turvallisuuttasi varten. Älä koskaan muuta tai ohita turvallitteita.

### Symbolit laitteessa

(laitetyypistä riippuen)

	Palovammojen vaara, laitteen pinta kuumenee käytön aikana
	Palovammojen vaara höyryn johdosta
	Lue käyttöohje
<b>USE WATER ONLY</b>	Täytä vesisäiliöön vain vettä ilman lisäaineita

### Paineensäädin

Jos vikatuolepauksessa syntyy liian korkea paine, turvaventtiili huolehtii sen purkautumisesta ympäristöilmaan.

### Sulake

Sulake estää laitteen ylikuumenemisen. Jos laite ylikuumenee, sulake erottaa laitteen verkosta.

Käännä laitteen uudelleen käyttöönottoa varten vastaan KÄRCHER-asiakaspalvelun puoleen.

## Laitekuvaus

Tässä käyttöohjeessa kuvataan maksimaalinen varustus. Mallista riippuen toimituksen sisällössä on eroja (katso pakkaus).

**Kuvat, katso kuvasivu.**

### Kuva A

- 1 Kalkinpoistopatruuna
- 2 Täyttöaukko vedelle
- 3 Kantokahva
- 4 Varustepidike
- 5 Kuvaruutunäyttö
- 6 Merkkivalo (vihreä) - verkkojännite vallitsee
- 7 Merkkivalo (punainen) - vedenpuute
- 8 Merkkivalo (punainen) - kalkinpoistopatruunan vaihto
- 9 RESET-painike - veden kovuuden säätö
- 10 Kytkin - päälle
- 11 Kytkin - pois
- 12 Lattiasuuttimen pidike
- 13 Verkkoliitäntäjohto ja verkkopistoke
- 14 Juoksupyörät (2 kpl)
- 15 Ohjaurusulla

- ⑩ Höyrypistooli  
 ⑪ Höyryvipu  
 ⑫ Lukituksen avauspainike  
 ⑬ Valintakytkin höyrymäärälle (lapsilukko)  
 ⑭ Höyryletku  
 ⑮ Pistesuihkusuutin  
 ⑯ Pyöreä harja (pieni, musta)  
 ⑰ \*\* Pyöreä harja (pieni, keltainen)  
 ⑱ \*\* Tehosuutin  
 ⑲ \*\* Pyöreä harja (suuri)  
 ⑳ Käsisuutin  
 ㉑ Käsisuuttimen mikrokuitupäällyste  
 ㉒ Jatkoputket (2 kpl)  
 ㉓ Lukituksen avauspainike  
 ㉔ Lattiasuutin  
 ㉕ Tarrakiinnitys  
 ㉖ Lattiamikrokuituliina (1 kpl)  
 ㉗ \*\* Lattiamikrokuituliina (2 kpl)  
 ㉘ \*\* Mattoliukuri

\*\* valinnaiset

## Ensimmäinen käyttöönotto

### HUOMIO

#### **Laitevaurioita kalkkiintumisen johdosta**

Kalkinpoistopatrulla toimii optimaalisesti vain silloin, kun olet mukauttanut laitteen ennen 1. käyttöä paikalliseen veden kovuuteen.

Säädä laite paikalliseen veden kovuuteen.

Säädä laite ennen käyttöä alueilla, joiden veden kovuus on toinen (esim. muuton jälkeen) senhetkiseen veden kovuuteen.

1. Aseta kalkinpoistopatrulla aukkoon ja paina sitä, kunnes se on tiukasti paikoillaan.  
**Kuva C**
2. Säädä veden kovuus, katso luku *Veden kovuuden säätäminen*.

## Asennus

### Lisävarusteiden asennus

1. Työnnä ohjauksella ja juoksupyörät paikoilleen ja anna niiden lukittua.  
**Kuva B**
2. Työnnä varusteen avointa päätä höyrypistooliin, kunnes höyrypistoolin lukituksen avauspainike lukittuu.  
**Kuva H**
3. Työnnä varusteen avoin pää pistesuihkusuuttimen.  
**Kuva I**
4. Yhdistä jatkoputki höyrypistooliin.
  - a Työnnä 1. jatkoputkea höyrypistooliin, kunnes höyrypistoolin lukituksen avauspainike lukittuu. Liitosputki on yhdistetty.
  - b Työnnä 2. liitosputki 1. liitosputkeen. Liitosputket on yhdistetty.

**Kuva J**

5. Työnnä varuste ja/tai lattiasuutin jatkoputken vapaa-eseen päähän.

#### **Kuva K**

Varuste on yhdistetty.

### Varusteiden irrotus

1. Aseta höyrymäärän valintakytkin taaksepäin. Höyryvipu on lukittu.
2. Paina lukituksen avauspainiketta ja vedä osat erilleen toisistaan.  
**Kuva N**

## Käyttö

### Veden täyttäminen

Vesisäiliön voi milloin tahansa täyttää.

### HUOMIO

#### **Vaurioita laitteelle**

Soveltuvmaton vesi voi tukkia suuttimet tai vaurioittaa vedenkorkeuden näyttöä.

Älä täytä kondenssivettä pyykinkuivaajasta.

Älä täytä talteenotettua sadevettä.

Älä täytä mitään puhdistusainetta tai muita lisäaineita (esim. tuoksujia).

1. Täytä vesisäiliöön enintään 1 l vesijohtovettä.

#### **Kuva D**

### Laitteen kytkeminen päälle

### HUOMIO

#### **Laitevaurioita väärin säädetyn veden kovuuden johdosta**

Kalkinpoistopatrulla toimii optimaalisesti vain silloin, kun laite on mukautettu paikalliseen veden kovuuteen. Jos veden kovuus on säädetty väärin, laite voi kalkkiintua.

Mukauta laite ennen 1. käyttöä paikalliseen veden kovuuteen, katso luku *Veden kovuuden säätäminen*.

#### **Huomautus**



Kun höyrytetään 1. kerran kalkinpoistopatrullaan poiston ja uudelleenasettamisen jälkeen, voi höyrypurkaus olla heikko tai epäsäännöllinen, ja ulos voi valua yksittäisiä vesipisaroihin. Laite tarvitsee lyhyen esikäyntiajan, jolloin kalkinpoistopatrulla täytyy vedellä. Ulostuleva höyrymäärä lisääntyy jatkuvasti, kunnes n. 30 minuutin jälkeen maksimihöyrymäärä on saavutettu.

1. Aseta laite kiinteälle alustalle.
2. Yhdistä verkkopistoke pistorasiaan.
  - a Paina päälle-painiketta.
3. Vihreä lämmityksen merkkivalo palaa. Laite on. 30 sekunnin kuluttua käyttövalmis.

#### **Kuva F**

### Höyrymäärän säätö

Höyrymäärän valintakytkimellä säädetään ulostulevaa höyrymäärää. Valintakytkimellä on 3 asentoa:

	Maksimihöyrymäärä
	Vähennetty höyrymäärä
	Ei höyryä - lapsilukko <b>Huomautus</b> Tässä asennossa höyryvipua ei voi käyttää.

1. Aseta höyrymäärän valintakytkin tarvittavalle höyrymäärälle.
2. Paina höyryvipua.
3. Kohdistu ennen puhdistusta höyrypistooli johonkin liinaan, kunnes höyryä tulee ulos tasaisesti.

### Veden lisääminen

Vedenpuutteessa punainen vedenpuutteen merkkivalo palaa jatkuvasti.

Jatkuvaa höyrytehoa varten täytyy vettä täyttää kalkinpoistopatrunnan kannen kautta lisää. Vettä täytettäessä kalkinpoistopatruna jää laitteeseen kiinnitetyn.

#### Huomautus

*Laitte on varustettu kuivakäyntisuojoilla pumpppua varten. Jos pumpppu käy pitemmän ajan kuivana, kun esim. kalkinpoistopatrunaan ei ole oikein asetettu paikoilleen, niin pumpppu kytketty pois päältä ja punainen vedenpuutteen merkkivalo vilkkuu.*

*Jotta laitetta voi taas käyttää, se on kytkettävä kerran pois ja takaisin päälle. Tässä on varmistettava se, että patruuna on oikein asetettu paikoilleen ja vesisäiliössä on riittävästi vettä.*

1. Täytä vesisäiliöön kalkinpoistopatrunnan kannen kautta enintään 1 l vesijohtovettä.
- Punainen vedenpuutteen merkkivalo sammuu.

### Käytön keskeyttäminen

Energian säästämiseksi on suositeltavaa kytkeä laite pois päältä yli 20 minuutin käyttötauojen ajaksi.

1. Paina pois-painiketta.

### Laitteen kytkeminen pois päältä

1. Paina pois-painiketta.  
**Kuva O**  
Laitte on kytketty pois päältä.
2. Paina höyryvipua, kunnes höyryä ei enää tule ulos.  
**Kuva P**  
Höyrykattila on paineeton.
3. Aseta lapsilukko (höyrymäärän valintakytkin) taaksepäin.  
Höyryvipu on lukittu.
4. Irrota verkkopistoke pistorasiasta.

### HUOMIO

#### Laitteavaurioita pilaantuneen veden johdosta

*Jos laitetta ei käytetä yli 2 kuukauden aikana kertaakaan, voi vesi säiliössä pilaantua.*

*Tyhjennä vesisäiliö ennen käyttötoukkoja.*

5. Tyhjennä vesisäiliö.

#### Kuva S

### Laitteen säilytys

1. Aseta jatkoputket varusteille tarkoitettuihin suuriin pidikkeisiin.
2. Työnnä käsisuutin ja pistesuihkusuutin aina yhteen jatkoputkeen.
3. Kiinnitä suuri pyöreä harja pistesuihkusuuttimeen.
4. Aseta pieni pyöreä harja ja suuttimet varusteille tarkoitettuihin suuriin pidikkeisiin.
5. Ripusta lattiasuutin pidikkeeseen.  
**Kuva Q**
6. Kierrä höyryletku jatkoputkien ympärille ja aseta höyrypistooli lattiasuuttimeen.  
**Kuva R**
7. Kierrä verkkokaapeli jatkoputkien ympärille.
8. Säilytä laitetta kuivassa ja jäätymiseltä suojatussa paikassa.

## Tärkeitä käyttöä koskevia ohjeita

### Lattiapintojen puhdistus

Suosittellemme, että lattia lakaistaan tai imuroidaan ennen laitteen käyttöä. Näin lattiasta poistetaan likaa ja irrallisia hiukkasia jo ennen kosteaa puhdistusta.

### Tekstiilien elvyttäminen

Ennen laitteella käsittelemistä on tekstiilien kestävyys aina tarkastettava jostain huomaamattomasta paikasta: Höyryt tekstiilit, anna kuivua ja tarkasta sen jälkeen ovatko värit tai muodot muuttuneet.

### Pinnoitettujen ja maalattujen pintojen puhdistus

## HUOMIO

#### Vaurioituneet pinnat

*Höyry voi vaurioittaa vahaa, huonekalujen kiillotusainetta, muovipäälysteitä tai väriä ja irrottaa liimatun suoja-listan reunoista.*

*Älä kohdistu höyryä liimattuja reunoja kohti, sillä liimattu suoja-lista voi irrota.*

*Älä käytä laitetta sinetöimättömien puu- tai parkettilat-tioiden puhdistukseen.*

*Älä käytä laitetta maalattujen tai muovipäälysteisten pintojen puhdistukseen, kuten esim. keittiökalueteet ja huonekalut, ovet tai parkeetit.*

1. Höyrytä näiden pintojen puhdistusta varten liinaa lyhyesti ja pyyhi pinnat sillä.

### Lasien puhdistus

## HUOMIO

#### Lasien rikkoutuminen ja vaurioituneet pinnat

*Höyry voi vaurioittaa ikkunakehysten sinetöityjä kohtia ja alhaisissa ulkolämpötiloissa johtaa jännitteisiin ikkun-alasien pinnalla ja siten lasien rikkoutumiseen.*

*Älä kohdistu höyryä ikkunakehysten sinetöityihin kohtiin.*

*Lämmitä ikkunalaseja alhaisissa ulkolämpötiloissa höyryttämällä koko lasipintaa kevyesti.*

- Puhdistu ikkunapinnat käsisuuttimella ja päälyksellä. Käytä veden poistamiseksi ikkunalastaa tai pyyhi pinnat kuiviksi.

## Varusteiden käyttö

### Höyrypistooli

Höyrypistoolia voi käyttää seuraavilla käyttöalueilla ilman varusteita:

- Pienien ryppyjen poistamiseen ripustetuista vaatekappaleista: Höyrytä vaatekappaletta 10-20 cm etäisyydeltä.
- Pölyn kosteaan pyyhkimiseen: Höyrytä liinaa lyhyesti ja pyyhi sillä huonekaluja.

### Pistesuihkusuutin

Pistesuihkusuutin soveltuu vaikeapääsyisten kohtien, saumojen, armatuurien, viemäriaukkojen, pesuallaiden, WC:n, sälekaihtimien tai lämpöpattereiden puhdistamiseen. Mitä lähempänä pistesuihkusuutin on likaista kohtaa, sitä suurempi on puhdistusvaikutus, koska lämpötila ja höyrymäärä ovat suurimmillaan suuttimen ulostulossa. Pinttyneet kalkkikerääntymät voidaan ennen höyrypuhdistusta käsitellä sopivalla puhdistusaineella. Anna puhdistusaineen vaikuttaa n. 5 minuuttia ja höyrytä sen jälkeen.

1. Työnnä pistesuihkusuutin höyrypistooliin.

#### Kuva H

### Pyöreä harja (pieni)

Pieni pyöreä harja soveltuu pinttynen lian puhdistukseen. Harjaamalla voidaan pinttynyt lika poistaa helpommin.

### HUOMIO

#### Vaurioituneet pinnat

Harja voi naarmuttaa herkkiä pintoja.

Ei sovellu herkkien pintojen puhdistukseen.

- Asenna pieni pyöreä harja pistesuihkusuuttimeen.

Kuva I

### Pyöreä harja (suuri)

Suuri pyöreä harja soveltuu suurten pyöreiden pintojen puhdistukseen kuten esim. pesualtaat, suihkuallas, kylpyamme, keittiön astianpesualtaat.

### HUOMIO

#### Vaurioituneet pinnat

Harja voi naarmuttaa herkkiä pintoja.

Ei sovellu herkkien pintojen puhdistukseen.

- Asenna suuri pyöreä harja pistesuihkusuuttimeen.

Kuva I

### Tehosuutin

Tehosuutin soveltuu pinttynen lian puhdistukseen, nurkkien, liitosten tms. puhtaaksi puhaltamiseen.

- Asenna tehosuutin pistesuihkusuuttimeen samoin kuin pyöreä harja.

Kuva I

### Käsisuutin

Käsisuutin soveltuu pienten pestävien pintojen, suihku-kaappien ja peilien puhdistukseen.

- Työnnä käsisuutin pistesuihkusuuttimen mukaan höyrypistooliin.

Kuva H

- Vedä pääily käsisuuttimen yli.

### Lattiasuutin

Lattiasuutin soveltuu pestävien seinä- ja lattiapinnoitteiden puhdistukseen, kuten kivilattiat, kaakelit ja PVC-lattiat.

### HUOMIO

#### Vaurioita höyryn vaikutuksen johdosta

Kuumuus ja läpikastuminen voi aiheuttaa vaurioita.

Tarkasta sen takia ennen käyttöä kuumuuden kestävyys ja höyryn vaikutus jossain huomaamattomassa paikassa pienellä höyrymäärällä.

**Huomautus**

Puhdistusainejäämät tai hoitoemulsiot voivat puhdistetavalla pinnalla höyrypuhdistuksessa aiheuttaa juovia, jotka kuitenkin häviävät useiden käyttökertojen jälkeen. Suosittelemme, että lattia lakaistaan tai imuroidaan ennen laitteen käyttöä. Näin lattiasta poistetaan likaa ja irrallisia hiukkasia jo ennen kosteaa puhdistusta. Työkenttele erittäin likaisilla pinnoilla hitaasti, jotta höyryä voi vaikuttaa kauemmin.

- Yhdistä jatkoputki höyrypistooliin.

Kuva J

- Työnnä lattiasuutin jatkoputkeen.

Kuva K

- Kiinnitä lattialiina lattiasuuttimeen.
  - Aseta lattialiina tarrahihnat ylöspäin lattialle.
  - Paina lattiasuutin kevyesti lattialiinaan.

Kuva L

Lattialiina kiinnitty tarrakiinnityksen avulla itsestään lattiasuuttimeen.

### Lattialiinan poistaminen

- Aseta toinen jalka lattialiinan jalkalevyille ja nosta lattiasuutinta ylöspäin.

Kuva L

#### Huomautus

Alussa lattialiinan tarrakiinnitys on hyvin voimakas, eikä sitä helposti voi poistaa lattiasuuttimeesta. Usean käytön ja lattialiinan pesun jälkeen sen voi hyvin poistaa lattiasuuttimeesta ja se on saavuttanut optimaalisen pidon.

### Lattiasuuttimen säilytys

- Ripusta lattiasuutin pidikkeeseen, kun keskeytet työn.

Kuva Q

### Mattoliukuri

Mattoliukurin avulla voidaan mattoja ehostaa.

### HUOMIO

#### Vaurioita mattoliukurissa ja matossa

Lika mattoliukurissa sekä kuumuus ja läpikastuminen voi aiheuttaa vaurioita mattoon.

Tarkasta sen takia ennen käyttöä kuumuuden kestävyys ja höyryn vaikutus mattoon jossain huomaamattomassa paikassa pienellä höyrymäärällä.

Noudata maton valmistajan puhdistusohjeita.

Varmista, että matto on ennen mattoliukurin käyttöä imuroitu ja tahrat poistettu.

Poista ennen käyttöä ja käyttötaukojen jälkeen höyryttämällä viemäriin (ilman lattialiinaa/varusteiden kanssa) mahdolliset vesikerääntymät (lauhdevesi) laitteesta.

Käytä mattoliukuria vain lattiasuuttimessa olevan lattialiinan kanssa.

Suorita höyrypuhdistus mattoliukuria käyttämällä vain heikolla höyryteholla.

Älä kohdista höyryä jatkuvasti samaan kohtaan (enintään 5 sekuntia), liiallisen kostumisen ja lämpötilavaikeusten aiheuttamien vaurioiden välttämiseksi.

Älä käytä mattoliukuria korkeanukkaisille matoilte.

### Mattoliukurin kiinnitys lattiasuuttimeen

- Lattialiinan kiinnitys lattiasuuttimeen, katso luku *Lattiasuutin*.

Kuva L

- Työnnä lattiasuutin kevyesti painamalla mattoliukuriin sisään ja anna lukittua paikoilleen.

Kuva M

- Aloita maton puhdistus.

### Mattoliukurin irrotus lattiasuuttimeesta

#### △ VARO

#### Palovammat jaloissa

Mattoliukuri voi höyrytetessä kuumentua.

Älä käytä mattoliukuria tai irrota sitä paljain jaloin tai avosandaaleissa.

Käytä mattoliukuria ja irrota se vain käyttäen soveltuvia kenkiä.

- Paina mattoliukurin levy kengän kärjellä alas.

- Nosta lattiasuutin ylös.

Kuva M

## Hoito ja huolto

### Vesisäiliön tyhjentäminen

### HUOMIO

#### Laitevaurioita pilaantuneen veden johdosta

Jos laitetta ei käytetä yli 2 kuukauden aikana kertaan, voi vesi säiliössä pilaantua.

Tyhjennä vesisäiliö ennen käyttötaukojä.

- Paina pois-painiketta.



Laite on kytketty pois päältä.

2. Irrota verkkopistoke pistorasiasta.
3. Poista varusteet niiden pidikkeistä.
4. Poista kalkinpoistopatrnuuna laitteesta.
5. Tyhjennä vesisäiliö.

**Kuva S**

## Kalkinpoistopatrnuunan vaihtaminen

### HUOMIO

#### Laitevaurioita ja lyhentyneet käyttöaika

Jos kalkinpoistopistoke vaihtovälejä (merkkivalonäyttö) ei noudateta, seurauksena voi olla laitevaurioita tai laitteen lyhentyneet käyttöaika.

Noudata vaihtovälejä (merkkivalonäyttö).

#### Huomautus

Vaihtovälit riippuvat paikallisesta veden kovuudesta.

Alueilla, joissa on kova vesi (esim. III/IV) vaihtoväli ovat tiheämpiä kuin alueilla, joissa on pehmeä vesi (esim. I/II).

### Merkkivalonäyttö käyttöajan lopussa

Kalkinpoistopatrnuunan tarvittava vaihtaminen esitetään seuraavasti "kalkinpoistopatrnuunan merkkivalon" avulla:

- 2 tuntia ennen käyttöajan loppua merkkivalo vilkkuu.
- 1 tunti ennen käyttöajan loppua merkkivalo vilkkuu nopeammin.
- Kun kalkinpoistopatrnuunan käyttöaika on kulunut loppuun, merkkivalo palaa jatkuvasti, ja laite kytketty itsestään pois päältä laitevaurioiden välttämiseksi.

### Kalkinpoistopatrnuunan asettaminen

### HUOMIO

#### Laitevaurioita

Jos käytetty kalkinpoistopatrnuuna asetetaan uudelleen paikoilleen, voi laite vaurioitua.

Toimi huolellisesti, jotta et sekoita patruunoita toisiinsa.

#### Huomautus

Kun höyrytetään 1. kerran kalkinpoistopatrnuunan pois-ton ja uudelleenasettamisen jälkeen, voi höyrypurkaus olla heikko tai epäsäännöllinen, ja ulos voi valua yksittäisiä vesipisaroiia. Laite tarvitsee lyhyen esikäyntiajan, jolloin kalkinpoistopatrnuuna täyttyy vedellä. Ulostuleva höyrymäärä lisääntyy jatkuvasti, kunnes n. 30 minuutin jälkeen maksimihöyrymäärä on saavutettu.

1. Paina pois-painiketta.
2. Laite on kytketty pois päältä.
3. Poista kalkinpoistopatrnuuna.
4. Aseta uusi kalkinpoistopatrnuuna paikoilleen.
5. Paina päälle-painiketta.
6. Laite on kytketty päälle.
7. Pidä RESET-painiketta painettuna 4 sekuntia. Merkkivalo "kalkinpoistopatrnuunan vaihtaminen" sammuu ja kalkinpoistopatrnuunan käyttöaika alkaa alusta.
8. Anna laitteen lämmitä.
9. Pidä höyryvipua painettuna n. 30 sekuntia kalkinpoistopatrnuunan ilmaamiseksi.

### Veden kovuuden säätäminen

### HUOMIO

#### Laitevaurioita kalkkiintumisen johdosta

Jos kalkinpoistopatrnuuna ei ole asetettu paikoilleen ja veden kovuus on säädetty väärin, laite voi kalkkiintua. Työkenttele aina kalkinpoistopatrnuuna käyttäen. Säädä laite paikalliseen veden kovuuteen.

Säädä laite ennen käyttöä alueilla, joiden veden kovuus on toinen (esim. muuton jälkeen) senhetkiseen veden kovuuteen.

#### Huomautus

Vesilaitokset tai kuntien tekniset virastot antavat tietoja vesijohtoveden kovuudesta.

Veden kovuus säädetään RESET-painikkeella. Veden kovuus jää tallennetuksi niin kauan, kunnes uusi säätö (esim. muuton jälkeen) suoritetaan. Laite on tehtaalla säädetty suurimmalle veden kovuudelle (taso IV). Laite esittää säädetyn veden kovuuden vilkkumisimpulssilla.

### Veden kovuusasteet ja vilkkumisimpulssit

Kovuus-alue	°dH	mmol/l	Vilkkumisimpulssien määrä	Vilkkumisimpulssien väli	
I	pehmeä	0–7	0-1,3	1x	4 sekuntia
II	keskikova	7-14	1,3-2,5	2x	
III	kova	14-21	2,5-3,8	3x	
IV	erittäin kova	> 21	> 3,8	4x	

#### Huomautus

Kalkinpoistopatrnuunan kalkinpoistovaikutus aktivoituu heti, kun laite täytetään vedellä ja otetaan käyttöön. Vedessä oleva kalkki suodattuu kalkinpoistopatrnuunan granulaatin läpi. Muuta kalkinpoistoa ei tarvita.

#### Huomautus

Patruunassa olevan granulaatin väri voi muuttua joutuessaan kosketuksiin veden kanssa, mikä johtuu veden mineraalipitoisuudesta. Tämä värjäytyminen ei ole haitallista, eikä sillä ole mitään negatiivista vaikutusta laitteeseen, puhdistustoihin tai kalkinpoistopatrnuunan toimintatapaan.

#### Huomautus

Älä keskeytä säätöä yli 15 sekunniksi, sillä laite säätyy muuten automaattisesti viimeksi valitulle veden kovuudelle tai ensimmäisessä käyttöönnotossa säädetylle veden maksimikovuudelle.

1. Yhdistä verkkopistoke.
2. Varmista, että laite on kytketty pois päältä.
3. Paina RESET-painiketta ja pidä sitä painettuna laitteen kytketyssä päälle.

#### Kuva G

Merkkilamppu vilkkuu n. 2 sekunnin kuluttua ja ilmaisee impulssien määrällä senhetkisen veden kovuuden säädön.

4. Paina RESET-painiketta uudelleen veden kovuuden muuttamiseksi.

#### Huomautus

Kun RESET-painike on painettuna, ei vilkkumisimpulssia veden kovuudelle näy.

5. Vapauta RESET-painike. Vilkkumisimpulssi säädetylle veden kovuudelle näkyy.
6. Toista tätä tarvittaessa, kunnes haluamasi veden kovuus on säädynyt.
7. Pidä RESET-painiketta 3 sekuntia painettuna veden kovuuden säädön tallentamiseksi. Veden kovuuden merkkivalo syytty.

### Varusteiden hoito

(varusteet - toimituksen laajuuden mukaan)

## Huomautus

Mikrokuituliina ei sovellu kuivaimeen.

## Huomautus

Optimaalisen puhdistustehon saavuttamiseksi suosittelemme liinojen pesemistä koneessa kerran ennen ensimmäistä käyttökertaa.

Noudata pesussa pesuohjeessa olevia tietoja. Älä käytä huuhteluainetta, jotta liinat pystyvät hyvin imemään lian.

1. Pese lattialiinat ja päällykset enintään lämpötilassa 60 °C pesukoneessa.

## Ohjeita häiriöissä

Häiriöillä on usein yksinkertaisia syitä, jotka voit itse poistaa seuraavan yleiskatsauksen avulla. Ota yhteys valtuutettuun asiakaspalveluun epäselvissä tapauksissa tai jos häiriöitä ei ole tässä mainittu.

## VAROITUS

### Sähköiskun tai palovammojen vaara

Niin kauan kuin laite on yhdistettynä virtaverkkoon tai se ei vielä ole jäähtynyt, häiriöiden poistaminen on vaarallista.

Irrota verkkopistoke.

Anna laitteen jäähtyä.

### Vedenpuutteen merkkivalo vilkkuu punaisena

Pumpun kuivakäyntisuoja on aktivoitu.

1. Kytke laite pois päältä ja takaisin päälle.
2. Varmista, että kalkinpoistopatrulla on oikein asetettu paikoilleen ja säiliössä on tarpeeksi vettä.

### Vedenpuutteen merkkivalo palaa jatkuvasti punaisena

Vesisäiliössä ei ole vettä.

1. Täytä vesisäiliö, katso luku *Veden lisääminen*.

### Höyryvipu ei voi painaa

Höyryvipu on varmistettu lapsiukolla.

- Aseta lapsilukko (höyrymäärän valintakytkin) eteenpäin.  
Höyryvivun lukitus on avattu.

### Ei höyryä/vähän höyryä, vaikka säiliössä on riittävästi vettä

Kalkinpoistopatrulla ei ole asetettu tai se on asetettu väärin.

- Aseta kalkinpoistopatrulla tai korjaa sen asento.  
Kalkinpoistopatrulla on poistettu veden täyttämisen aikana.

- Jätä kalkinpoistopatrulla veden täyttämisen ajaksi laitteeseen.

Uusi kalkinpoistopatrulla on asetettu.

- Pidä höyryvipua jatkuvasti painettuna.  
Täysi höyryteho saavutetaan n. 30 sekunnin kuluttua.

### Punainen merkkivalo "kalkinpoistopatrullan vaihto" palaa/vilkkuu

Kalkinpoistopatrullan käyttöaika on pian lopussa.

- Aseta uusi kalkinpoistopatrulla paikoilleen ja nollaa huoltonäyttö, katso luku *Kalkinpoistopatrullan vaihtaminen*.

RESET-painiketta ei ole painettu kalkinpoistopatrullan vaihtamisen jälkeen.

- Paina RESET-painiketta kalkinpoistopatrullan vaihtamisen jälkeen 4 sekuntia, katso luku *Kalkinpoistopatrullan vaihtaminen*.

### Laite kytkeytyy itsestään pois päältä

Kalkinpoistopatrullan käyttöaika on lopussa

- Aseta uusi kalkinpoistopatrulla paikoilleen ja nollaa huoltonäyttö, katso luku *Kalkinpoistopatrullan vaihtaminen*.

RESET-painiketta ei ole painettu kalkinpoistopatrullan vaihtamisen jälkeen.

- Paina RESET-painiketta kalkinpoistopatrullan vaihtamisen jälkeen 4 sekuntia, katso luku *Kalkinpoistopatrullan vaihtaminen*.

## Tekniset tiedot

### Sähköliitäntä

Jännite	V	220-240
Vaihe	~	1
Taajuus	Hz	50-60
Kotelointiluokka		IPX4
Suojaluokka		I

### Tehotiedot

Lämmitysteho	W	1900
Maksimikäyttöpainne	MPa	0,35
Lämmitysaika	sekuntia	30
Jatkuva höyrytys	g/min	40
Maksimihöyrypurkaus	g/min	100

### Täyttömäärä

Vesisäiliö	l	1,0
------------	---	-----

### Mitat ja painot

Paino (ilman varusteita)	kg	3,2
Pituus	mm	360
Leveys	mm	236
Korkeus	mm	252

Oikeus teknisiin muutoksiin pidätetään.

## Indhold

Generelle merknader .....	67
Forskriftsmessig bruk .....	67
Miljøvern .....	67
Tilbehør og reservedeler .....	67
Leveringsomfang .....	67
Garanti .....	67
Sikkerhetsinnretninger .....	67
Beskrivelse av apparatet .....	67
Første gangs bruk .....	68
Montering .....	68
Drift .....	68
Viktig bruksinformasjon .....	69
Bruk af tilbehør .....	69
Stell og vedlikehold .....	70
Utbedring av feil .....	71
Tekniske data .....	72

## Generelle merknader



Les denne oversettelsen av den originale driftsveiledningen før apparatet tas i bruk første gang, og følg de vedlagte sikkerhetsanvisningene. Følg anvisningene.

Oppbevar begge heftene til senere bruk eller for annen eier.

## Forskriftsmessig bruk

Dette apparatet skal kun brukes til private formål. Apparatet er ment for rengjøring med damp og kan brukes med egnet tilbehør, som beskrevet i denne bruksanvisningen. Rengjøringsmiddel er ikke nødvendig. Følg sikkerhetsanvisningene.

## Miljøvern



Materialet i emballasjen kan resirkuleres. Kvitt deg med emballasjen på en miljøvennlig måte.



Elektriske og elektroniske apparater inneholder verdifulle resirkulerbare materialer og ofte deler som batterier, batteripakker eller olje. Disse kan utgjøre en potensiell fare for helse og miljø ved feil bruk eller feil avfallsbehandling. Disse delene er imidlertid nødvendige for korrekt drift av apparatet. Apparatet merket med dette symbolet skal ikke kastes i husholdningsavfallet.

### Anvisninger om innhold (REACH)

Aktuell informasjon om innholdsstoffene finner du på: [www.kaercher.de/REACH](http://www.kaercher.de/REACH)

## Tilbehør og reservedeler

Bruk bare originalt tilbehør og originale reservedeler; de garanterer for en sikker og problemfri drift av apparatet. Informasjon om tilbehør og reservedeler finner du på [www.kaercher.com](http://www.kaercher.com).

## Leveringsomfang

Apparatets leveringsomfang er vist på emballasjen. Kontroller at innholdet i pakken er komplett når du pakker ut. Manglende tilbehør eller transportskader skal meldes til forhandleren.

## Garanti

Vår ansvarlige salgsorganisasjon for de enkelte land har utgitt garantibetingelsene som gjelder i det aktuelle landet. Eventuelle feil på apparatet repareres gratis i garantitiden dersom disse kan føres tilbake til material- eller produksjonsfeil. Ved behov for garantireparasjoner bes du henvende deg til din forhandler eller nærmeste autoriserte kundeservice og fremvise kjøpskvitteringen. (Se adresse på baksiden)

## Sikkerhetsinnretninger

### ⚠ FORSIKTIG

**Manglende eller endrede sikkerhetsinnretninger**  
Sikkerhetsinnretningene tjener til din egen sikkerhet. Du må aldri forandre eller omgå sikkerhetsinnretninger.

### Symboler på apparatet

(avhengig av apparattype)

	Fare for forbrekking, apparatoverflaten blir varm under bruk
	Fare for skålding fra damp

	Les bruksanvisningen
<b>USE WATER ONLY</b>	Fyll bare vann <b>uten tilsetningsstoffer</b> i vanntanken

## Trykkregulator

Skulle det oppstå et utilbørlig høyt trykk på grunn av en feil, sørger en sikkerhetsventil for at dette trykket avlastes i omgivelsene.

## Smeltesikring

Smeltesikringen forhindrer at apparatet overopphetes. Dersom apparatet overopphetes, skiller smeltesikringen apparatet fra nettet.

Ta kontakt med den ansvarlige KÄRCHER kundeservice før apparatet tas i bruk igjen.

## Beskrivelse av apparatet

I denne bruksanvisningen beskrives maks. utstyr. Alt etter modell kan det være ulike leveringsomfang (se emballasjen).

**Illustrasjoner, se grafikkside.**

### Figur A

- 1 Avkalkingspatron
- 2 Påfyllingsåpning for vann
- 3 Bærehåndtak
- 4 Holder for tilbehør
- 5 Displayvisning
- 6 Kontrolllampe (grønn) – nettspenning tilgjengelig
- 7 Kontrolllampe (rød) – vannmangel
- 8 Kontrolllampe (rød) - skifte avkalkingspatron.
- 9 RESET-knapp – stille inn vannhardhet.
- 10 Bryter – på
- 11 Bryter – av
- 12 Parkeringsholder for gulvmunnstykke
- 13 Strømledning med strømstøpsel
- 14 Løpehjul (2 stk.)
- 15 Styrehjul
- 16 Damppestol
- 17 Damparm
- 18 Låseknap
- 19 Valgbryter for dampmengde (barnesikring)
- 20 Dampslange
- 21 Nåledyse
- 22 Rundbørste (liten, svart)
- 23 \*\* Rundbørste (liten, gul)
- 24 \*\* Powerdys
- 25 \*\* Rundbørste (stor)
- 26 Håndmunnstykke
- 27 Mikrofibertrekk for håndmunnstykke
- 28 Forlengelsesrør (2 stk.)

- ②9 Låseknapp
- ③0 Gulvmunnstykke
- ③1 Borrelåsforbindelse
- ③2 Gulvklut av mikrofiber (1 stk.)
- ③3 \*\* Gulvklut av mikrofiber (2 stk.)
- ③4 \*\* Teppeglider

\*\* tilleggststyr

## Første gangs bruk

### OBS

#### Apparatskader fra kalkavleiring

Avkalkingspatronen fungerer bare optimalt så fremt du tilpasser apparatet til den lokale vannhardheten før første igangsetting.

Still inn vannhardheten før første igangsetting.

Før apparatet tas i bruk i et område med en annen vannhardhet (f.eks. etter flytting), må det stilles inn på den aktuelle vannhardheten

1. Sett inn avkalkingspatronen i åpningen og trykk den til den sitter godt fast.

#### Figur C

2. Innstilling av vannhardhet, se kapittel Innstilling av vannhardheten.

## Montering

### Montere tilbehør

1. Sett inn styrehjul og løpehjul og sørg for at de smekker i lås.

#### Figur B

2. Den åpne enden til tilbehøret skyves på damppestolen til låseknappen på damppestolen smekker i lås.

#### Figur H

3. Den åpne enden til tilbehøret skyves på nåledysen.

#### Figur I

4. Koble forlengelsesrør på damppestolen.
  - a Skyv det 1. forlengelsesrøret inn på damppestolen til låseknappen for damppestolen går i inngrep. Forbindelsesrøret er koblet til.
  - b Skyv det 2. forlengelsesrøret på det 1. forlengelsesrøret. Forbindelsesrørene er koblet sammen.

#### Figur J

5. Skyv tilbehøret og/eller gulvmunnstykket på den ledige enden av forlengelsesrøret.

#### Figur K

Tilbehøret er koblet til.

### Koble fra tilbehøret

1. Still valgbyteren for dampmengden bakover. Damparmen er sperret.
2. Trykk på låseknappen og trekk delene fra hverandre.

#### Figur N

## Drift

### Fylle på vann

Vanntanken kan til enhver tid påfylles.

### OBS

#### Skade på apparatet

Uegnet vann kan føre til at dysene tilstoppes eller vannnivåindikatoren blir skadet.

Ikke fyll på kondensvann fra tørketrommelen.

Ikke fyll på oppsamlet regnvann.

Ikke fyll på rengjøringsmidler eller andre tilsetninger (f.eks. dufter).

1. Fyll vanntanken med maksimum 1 l vann fra springen.

#### Figur D

### Slå av apparatet

### OBS

#### Apparatskader pga. feil innstilt vannhardhet

Avkalkingspatronen fungerer bare optimalt så fremt apparatet er innstilt på den lokale vannhardheten. Ved feil innstilt vannhardhet kan apparatet forkalkes.

Tilpass apparatet til den lokale vannhardheten før første igangsetting, se kapittel Innstilling av vannhardheten.

#### Merknad

Ved første gangs damping etter uttak og ny innsetting av avkalkingspatronen kan dampstøtet være svakt eller uregelmessig, og det kan sive ut enkelte vanndråper.

Apparatet trenger en kort igangsettingstid, da avkalkingspatronen fyller seg med vann. Dampmengden som kommer ut tiltar kontinuerlig til den har nådd maksimal dampmengde etter ca. 30 sekunder.

1. Sett apparatet på et fast underlag.
2. Sett strømstøpselet i en stikkontakt.
  - a Trykk på På-bryteren.



#### Figur E

3. Den grønne kontrollampen til oppvarmingen lyser. Apparatet er klart til innsats etter ca. 30 sekunder.

#### Figur F

### Regulering av dampmengden

Med valgbyteren for dampmengden reguleres dampmengden som strømmer ut. Valgbyteren har 3 stillinger:

	Maksimal dampmengde
	Redusert dampmengde
	Ingen damp - barnesikring <b>Merknad</b> I denne stillingen kan damparmen ikke betjenes.

1. Still valgbyteren for dampmengden på nødvendig dampmengde.
2. Trykk på damparmen.
3. Før rengjøringen begynner, må du nå rette damppestolen på et tørkle, inntil dampen strømmer ut regelmessig.

### Etterfylle vann

Ved vannmangel lyser den røde kontrollampen for vannmangel konstant.

For en konstant dampeffekt må vannet fylles på via lokket på avkalkingspatronen. Ved etterfylling av vann forblir avkalkingspatronen fiksert i apparatet.

#### Merknad

Apparatet er utstyrt med en tørrlopsbeskyttelse for pumpe. Dersom pumpen løper tørt over lengre tid, f.eks. fordi avkalkingspatronen ikke er satt riktig inn, slår pumpen seg av, og den røde kontrollampen for vannmangel blinker.

For å kunne drive apparatet igjen, må det nå slås av og deretter på igjen. Det må da sikres at patronen er satt riktig inn og det befinner seg tilstrekkelig vann i vanntanken.

1. Fyll på vann via lokket på avkalkingspatronen, maksimalt 1 l vann fra springen.  
Den røde kontrollampen for vannmangel slukker.

### Anbryte driften

For å spare energi, anbefaler vi at apparatet slås av ved driftspauser på over 20 minutter.

1. Trykk på Av-bryteren.

### Slå av apparatet

1. Trykk på Av-bryteren.  
**Figur O**  
Apparatet er slått av.
2. Trykk på damparmen inntil det ikke lenger kommer damp ut.  
**Figur P**  
Dampkjelen er trykkavlastet.
3. Still barnesikringen (valgryteren for dampmengden) bakover.  
Damparmen er sperret.
4. Trekk strømstøpselet ut av stikkkontakten.

### OBS

#### Apparatskader fra råttent vann

Dersom apparatet ikke tas i drift på mer enn 2 måneder, kan vannet i tanken råtne.

Tøm vanntanken før driftspauser.

5. Tøm vanntanken.

#### Figur S

### Oppbevare apparatet

1. Stikk forlengelsesrøret i den store holderen for tilbehør.
2. Stikk håndmunnstykket og nåledysen på hvert sitt 1 forlengelsesrør.
3. Monter den store rundbørsten på nåledysen.
4. Stikk den lille rundbørsten og dysene i den midtre holderen for tilbehør.
5. Huk fast gulvmunnstykket i parkeringsholderen.  
**Figur Q**
6. Vikle dampslangen rundt forlengelsesrøret og stikk dampstolten inn i gulvmunnstykket.  
**Figur R**
7. Vikle strømledningen rundt forlengelsesrøret.
8. Oppbevar apparatet på et tørt og frostsikkert sted.

## Viktig bruksinformasjon

### Rengjøre gulvflater

Vi anbefaler å feie eller støvsuge gulv før apparatet brukes. Da blir det fjernet smuss og løse partikler fra gulvet før den fuktige rengjøringen.

### Friske opp tekstiler

Før behandling med apparatet må det alltid kontrolleres at tekstilene tåler behandlingen. Dette gjøres på et skjult sted: Damp inn tekstilene, la dem tørke og kontroller ev. forandringer i form eller farge.

### Rengjøre overflater med belegg eller som er lakkert

### OBS

#### Skadde overflater

Damp kan løse voks, møbelpolish, plastbelegg eller maling og liming av hjørner.

Ikke rett dampen mot limte hjørner, ellers kan limet løse.

Ikke bruk apparatet til rengjøring av uforseglede tre- eller parkettgulv.

Ikke bruk apparatet til rengjøring av lakkerte eller plastbelagte overflater, som f.eks. kjøkkenmøbler og andre møbler i huset, dører eller parkett.

1. For rengjøring av disse overflatene kan en klut dampes og overflatene tørkes med denne.

### Glassrengjøring

### OBS

#### Glass-sprekker og skadet overflate

Damp kan skade forseglede steder på vindusrammen og føre til spenning i overflaten på vindusruten når det er lave temperaturer ute. Det kan føre til at glasset sprekker.

Ikke rett dampen mot forseglede steder på vindusrammen.

Varm opp vindusruten når temperaturen ute er lav ved å dampe hele glassflaten lett.

- Rengjør vindusflaten med håndmunnstykket og overtrekket. For å trekke vannet av, bruk en vindusal eller tørk flatene tørre.

## Bruk af tilbehør

### Dampstol

Dampstolten kan brukes for følgende bruksområder uten tilbehør:

- Fjerning av lette krøller eller bretter fra hengende klesplagg: Damp klesplagget fra 10-20 cm avstand.
- For våt støvtørring: Damp en klut raskt og tørk over møblene med den.

### Nåledyse

Nåledysen er egnet for rengjøring av steder som det er vanskelig å komme til, fuger, armaturer, avløp, vasker, toaletter, sjalusier eller varmeapparater. Jo nærmere nåledysen er til det skitne stedet, desto større blir rengjøringseffekten, siden temperaturen og dampmengden er høyest ved dyseutløpet. Kraftige kalkavleiringer kan behandles med et egnet rengjøringsmiddel før damprengjøringen. La rengjøringsmiddelet virke i ca. 5 minutter og damprengjør deretter.

1. Skyv nåledysen på dampstolten.

#### Figur H

### Rundbørste (liten)

Den lille rundbørsten er egnet for rengjøring av vanskelig smuss. Ved å børste kan vanskelig smuss lettere fjernes.

### OBS

#### Skadde overflater

Børsten kan ripe ømfintlige flater.

Ikke egnet for rengjøring av ømfintlige flater.

1. Monter den lille rundbørsten på nåledysen.

#### Figur I

### Rundbørste (stor)

Den store rundbørsten egner seg til rengjøring av store avrundede flater, eksempelvis vaskeservanter, dusjkar, badekar, utslagsvask i kjøkkenet.

### OBS

#### Skadde overflater

Børsten kan ripe ømfintlige flater.

Ikke egnet for rengjøring av ømfintlige flater.

1. Monter den store rundbørsten på nåledysen.

#### Figur I

## Powerdyse

Powerdysen er egnet for rengjøring av vanskelig smuss, utblåsing av hjørner, fuger osv.

1. Monter powerdysen som rundbørsten på nåledysen.

### Figur I

## Håndmunnstykke

Håndmunnstykket er egnet for rengjøring av små vaskbare flater, dusjkabinett og speil.

1. Skyv håndmunnstykket på damppistolen i samsvar med nåledysen.

### Figur H

2. Trekk overtrekket over håndmunnstykket.

## Gulvmunnstykke

Gulvmunnstykket er egnet for rengjøring av vaskbare vegg- og gulvbelegg, f. eks. steingulv, fliser og PVC-gulv.

## OBS

### Skader grunnet dampinnvirkning

Varme og gjennomfukning kan føre til skader.

Kontroller varmebestandigheten og dampeffekten på et usynlig sted med den minste dampmengden før bruk.

### Merknad

Rester av rengjøringsmidler eller vedlikeholdsemulsjoner på overflaten som skal rengjøres, kan føre til striper under damprengjøringen. Dette forsvinner når damprengjøringen gjentas flere ganger.

Vi anbefaler å feie eller støvsuge gulv før apparatet brukes. Da blir det fjernet smuss og løse partikler fra gulvet før den fuktige rengjøringen. På svært skitne flater må det arbeides langsomt, slik at dampen kan virke lenger.

1. Koble forlengelsesrør på damppistolen.

### Figur J

2. Skyv gulvmunnstykket på forlengelsesrøret.

### Figur K

3. Fest gulvkluten på gulvmunnstykket.
  - a Legg gulvkluten med borrelåsene opp på gulvet.
  - b Sett gulvmunnstykket på gulvkluten med et lett trykk.

### Figur L

Gulvkluten setter seg fast i gulvmunnstykket med borrelåsene.

## Ta av gulvkluten

1. Sett en fot på gulvklutens fotlask og løft gulvmunnstykket oppover.

### Figur L

### Merknad

Til å begynne med er båndet med borrelås på gulvkluten ennå ser sterkt og er muligens vanskelig å fjerne fra gulvmunnstykket. Etter flere gangers bruk og etter at gulvkluten har blitt vasket, er det lett å fjerne den fra gulvmunnstykket, og den har da nådd optimal klebeevne.

## Parkere gulvmunnstykket

1. Ved pauser i arbeidet skal gulvmunnstykket hukes fast i parkeringsholderen.

### Figur Q

## Teppegliden

Med teppegliden kan du friske opp teppet.

## OBS

### Skader på teppegliden og teppe

Smuss på teppegliden, og varme og gjennomvæte kan føre til skade på teppet.

Før bruk må du dessuten at teppet er varmebestandig og hvordan dampen virker på teppet på et upåfallende sted med lavest dampmengde.

Følg teppeprodusentens rengjøringsanvisninger.

Påse at teppet er blitt støvsugd og flekker er fjernet før bruk av teppegliden.

Før bruk og etter driftspauser fjernes eventuell kondensat i apparatet ved å la det dampe ut i etavløp (uten gulvdeksel / med tilbehør).

Teppegliden skal kun brukes med gulvdeksel på gulvdysen.

Når du bruker teppegliden må du damprengjøre på lavt damptrinn.

Ikke rett dampen vedvarende mot ett sted (maks. 5 sekunder), slik at du unngår for mye fukning og unngår skade pga. temperaturpåvirkning.

Ikke bruk teppegliden på høye tepper.

## Feste teppegliden på gulvdysen

1. Feste gulvdekslet på gulvdysen, se kapittel Gulvmunnstykke.  
**Figur L**
2. La gulvdysen gli inn i teppegliden med et lett trykk til den klikker på plass.  
**Figur M**
3. Begynn tepperengjøringen.

## Ta teppegliden av gulvdysen

## △ FORSIKTIG

### Forbrenninger på foten

Teppegliden kan bli varm ved damping.

Ikke bruk teppegliden eller ta den av barfot eller med åpne sandaler.

Teppegliden skal kun brukes eller tas av med egnet skotøy.

1. Trykk teppeglidenes lask nedover med skotuppen.
2. Trekk gulvdysen oppover.

### Figur M

## Stell og vedlikehold

## Tømme vanntanken

## OBS

### Apparatskader fra råttent vann

Dersom apparatet ikke tas i drift på mer enn 2 måneder, kan vannet i tanken råtne.

Tøm vanntanken før driftspauser.

1. Trykk på Av-bryteren.  
Apparatet er slått av.
2. Trekk støpselet ut av stikkkontakten.
3. Ta tilbehøret ut av tilbehørholderne.
4. Ta avkalkingspatronen ut av apparatet.
5. Tøm vanntanken.

### Figur S

## Skifte avkalkingspatron

## OBS

### Skade på apparatet og forkortet brukstid

Manglende overholdelse av skifteintervallene (visning kontrollampe) for avkalkingspatronen kan føre til skader på apparatet og det kan forkorte apparatets brukstid. Skifteintervaller (visning kontrollampe) må overholdes.

### Merknad

Skifteintervallene er avhengig av den lokale vannhardheten. Områder med hardt vann (f.eks. III/IV) har en raskere skifteintervall enn områder med mykt vann (f.eks. I/II).

## Kontrollampeindikator på slutten av brukstiden

Det nødvendige skiftet av avkalkingspatronen vises via «kontrollampe avkalkingspatron» på følgende måte:

- 2 timer før brukstiden har utløpt, blinker kontrollampen.
- 1 time før brukstiden har utløpt, blinker kontrollampen raskere.
- Når avkalkingspatronens brukstid er til ende, lyser kontrollampen kontinuerlig, og apparatet slår seg av av seg selv for å forhindre at det oppstår skade på det.

## Innsetting avkalkingspatron

### OBS

#### Skader på apparatet

Apparatet kan bli skadet dersom den gamle avkalkingspatronen settes inn igjen.

Arbeid omhyggelig, slik at du unngår å forveksle patronene.

#### Merknad

Ved første gangs damping etter uttak og ny innsetting av avkalkingspatronen kan dampstøtet være svakt eller uregelmessig, og det kan sive ut enkelte vanndråper. Apparatet trenger en kort igangsettingstid, da avkalkingspatronen fyller seg med vann. Dampmengden som kommer ut tiltar kontinuerlig til den har nådd maksimal dampmengde etter ca. 30 sekunder.

1. Trykk på Av-bryteren. Apparatet er slått av.
2. Ta ut avkalkingspatronen.
3. Sett inn ny avkalkingspatron.
4. Trykk på På-bryteren. Apparatet er slått på.
5. Hold RESET-knappen trykket i 4 sekunder. Kontrollampen «Skifte avkalkingspatron» slukker, og avkalkingspatronens brukstid begynner på nytt igjen.
6. La apparatet få varme seg opp.
7. Hold damparmen trykket ca. 30 sekunder for å luften avkalkingspatronen.

## Innstilling av vannhardheten

### OBS

#### Apparatskader fra kalkavleiring

Uten innsatt avkalkingspatron og ved feil innstilt vannhardhet kan apparatet forkalkes.

Arbeid alltid med avkalkingspatron.

Still inn vannhardheten før første igangsetting.

Før apparatet tas i bruk i et område med annen vannhardhet (f.eks. etter flytting), må det stilles inn på den aktuelle vannhardheten.

#### Merknad

Vannverket eller kommunene kan gi informasjon om hardheten til vannet i springen.

Vannhardheten stilles inn via RESET-knappen. Innstillingen av vannhardheten holder seg lagret helt til en ny innstilling (f.eks. etter flytting) foretas. I fabrikkens apparat er innstilt på den høyeste vannhardheten (trinn IV). Apparatet viser den innstilte vannhardheten med blinkimpulser.

## Vannhardhetstrinn og blinkimpulser

Hardhets-område		°dH	mmol/l	Antall blinkimpulser	Avstand blinkimpulser
I	mykt	0-7	0-1,3	1x	4 sekunder
II	middels	7-14	1,3-2,5	2x	
III	hardt	14-21	2,5-3,8	3x	
IV	svært hardt	>21	>3,8	4x	

#### Merknad

Avkalkingspatronens avkalkingseffekt aktiveres så snart apparatet fylles med vann og settes i drift. Kalk i vannet tas opp av granulatet i avkalkingspatronen. Avkalking i tillegg er ikke nødvendig.

#### Merknad

Granulatet i patronen kan endre farge etter at det får kontakt med vannet. Dette har sammenheng med mineralstoffinnholdet i vannet. Denne fargeendringen er helt ufarlig og har ingen negativ innvirkning på apparatet, rengjøringsarbeidene eller avkalkingspatronens funksjonsmåte.

#### Merknad

Ikke legg inn pauser på mer enn 15 sekunder under innstillingen, da apparatet ellers stiller seg inn på den vannhardheten som sist var valgt, eller ved første idriftsettelse på den høyeste vannhardhetsverdien.

1. Sett inn nettpluggen.
2. Forviss deg om at apparatet er slått av.
3. Trykk på RESET-knappen og hold den trykket mens apparatet slås på.

#### Figur G

Etter ca. 2 sekunder blinker kontrollampen og signaliserer den aktuelle innstillingen av vannhardheten ved hjelp av antall impulser.

4. Trykk flere ganger på RESET-knappen for å endre vannhardhetstrinnet.

#### Merknad

Mens RESET-knappen holdes trykket, vises ikke blinkimpulsen for vannhardhetstrinnet.

5. Slipp RESET-knappen. Blinkimpulsen for den innstilte vannhardheten vises.
6. Eventuelt må prosessen gjentas inntil det ønskede vannhardhetstrinnet er nådd.
7. Hold RESET-knappen trykket 3 sekunder for å lagre innstillingen av vannhardhetstrinnet. Kontrollampen for vannhardhet lyser opp.

## Stell av tilbehøret

(Tilbehør – alt etter leveringsomfang)

#### Merknad

Mikrofiberklutene er ikke egnet for tørketrommel.

#### Merknad

For optimal rengjøringsseffekt anbefaler vi at du vasker klutene én gang i maskin før første bruk.

Følg vaskeanvisningen for vasking av klutene. Ikke bruk skyllemiddel, slik at klutene lett kan plukke opp smuss.

1. Gulvklutene og ovetrekkene må vaskes på maks. 60 °C i vaskemaskinen.

## Utbedring av feil

Feil har oftest enkle årsaker som du selv kan utbedre ved hjelp av følgende oversikt. I tilstiltefeil, eller ved driftsforstyrrelser som ikke er nevnt her, kan du kontakte vår autoriserte kundeservice.

## ⚠ ADVARSEL

### Fare for elektrisk støt og forbrønning

Så lange apparatet er koblet til strømnettet eller fremdeles ikke er avkjølt, er det farlig å utbedre feil.

Trekk ut strømstøpselet.

La apparatet avkjøles.

### Kontrollampen-vannmangel blinker rødt

Pumpens tørrløpbeskyttelse er aktivert.

1. Slå av apparatet av og slå det på igjen.
2. Forviss deg om at avkalkingspatronen er satt riktig inn og det befinner seg tilstrekkelig med vann i tanken.

### Kontrollampen for vannmangel lyser konstant rødt

Ikke noe vann i vanntanken.

1. Etterfyll vann i vanntanken, se kapittel *Etterfylle vann*.

### Det er ikke mulig å trykke damparmen

Damparmen er sikret med barnesikringen.

- Still barnesikringen (valgbyteren for dampmengden) forover.  
Damparmen er låst opp.

### Ingen / lite damp til tross for tilstrekkelig vann i tanken

Avkalkingspatronen er ikke satt inn eller satt inn feil.

- Sett inn avkalkingspatronen eller sett den riktig inn. Avkalkingspatronen har blitt tatt ut mens vannet ble fylt på.
- La avkalkingspatronen bli værende i apparatet mens vannet fylles på.

Det har blitt satt inn en ny avkalkingspatron.

- Hold damparmen kontinuerlig trykket. Etter 30 sekunder følger den komplette dampeffekten.

### Rød kontrollampe «Skift avkalkingspatron» lyser/ blinker

Avkalkingspatronens brukstid er snart til ende.

- Sett inn en ny avkalkingspatron og tilbakestill vedlikeholdsindikatoren, se kapittel *Skifte avkalkingspatron*.

RESET-knappen ble ikke trykket etter at avkalkingspatronen ble skiftet ut.

- Trykk på RESET-knappen i 4 sekunder etter at avkalkingspatronen ble satt inn, se kapittel *Skifte avkalkingspatron*.

### Apparatet slås automatisk av

Avkalkingspatronens brukstid er til ende

- Sett inn en ny avkalkingspatron og tilbakestill vedlikeholdsindikatoren, se kapittel *Skifte avkalkingspatron*.

RESET-knappen ble ikke trykket etter at avkalkingspatronen ble skiftet ut.

- Trykk på RESET-knappen i 4 sekunder etter at avkalkingspatronen ble satt inn, se kapittel *Skifte avkalkingspatron*.

## Tekniske data

### Elektrisk tilkobling

Spenning	V	220-240
Fase	~	1
Frekvens	Hz	50-60
Kapslingsgrad		IPX4
Beskyttelsesklasse		I
<b>Effektdata</b>		
Varmeeffekt	W	1900

Maksimalt driftstrykk	MPa	0,35
Oppvarmingstid	Sekunde	30
	r	
Permanent damping	g/min	40
Maksimalt dampstøt	g/min	100
<b>Påfyllingsmengde</b>		
Vanntank	l	1,0
<b>Mål og vekt</b>		
Vekt (uten tilbehør)	kg	3,2
Lengde	mm	360
Bredde	mm	236
Høyde	mm	252

Med forbehold om tekniske endringer.

## Indhold

Generelle henvisninger .....	72
Bestemmelsesmessig anvendelse.....	72
Miljøbeskyttelse.....	72
Tilbehør og reservedele .....	73
Leveringsomfang.....	73
Garanti .....	73
Sikkerhedsanordninger .....	73
Beskrivelse af maskinen .....	73
Første ibrugtagning .....	73
Montering .....	74
Drift.....	74
Vigtige anvendelsehenvisninger.....	75
Brug af tilbehør.....	75
Pleje og vedligeholdelse .....	76
Hjælp ved fejl .....	77
Tekniske data .....	78

## Generelle henvisninger



Læs den originale driftsvejledning og de vedlagte sikkerhedshenvisninger inden maskinen tages i brug første gang. Betjen maskinen i overensstemmelse hermed.

Opbevar begge hæfter til senere brug eller til kommentarer.

## Bestemmelsesmessig anvendelse

Dette apparat må kun anvendes til privat brug. Apparatet er beregnet til rengøring med damp og kan anvendes med det egnede tilbehør, som beskrevet i denne driftsvejledning. Rengøringsmiddel er ikke nødvendigt.

Overhold sikkerhedshenvisningerne.

## Miljøbeskyttelse



Emballagematerialerne kan genbruges. Sørg for at bortslette emballage miljømæssigt korrekt.



Elektriske og elektroniske maskiner indeholder værdifulde materialer, der kan genbruges, og ofte dele, såsom batterier, genopladelige batterier eller olie, der ved forkert håndtering eller forkert

bortskaffelse kan udgøre en fare for menneskers sundhed og for miljøet. Disse dele er imidlertid nødvendige for at sikre en korrekt drift af maskinen. Maskiner, der er mærket med dette symbol, må ikke bortskaffes sammen med husholdningsaffaldet.



## Henvisninger til indholdsstoffer (REACH)

Aktuelle oplysninger om indholdsstoffer findes på:  
[www.kaercher.de/REACH](http://www.kaercher.de/REACH)

## Tilbehør og reservedele

Anvend kun originaltilbehør og -reservedele. De er en garanti for en sikker og fejlfri drift af maskinen. Informationer om tilbehør og reservedele findes på [www.kaercher.com](http://www.kaercher.com).

## Leveringsomfang

Maskinens leveringsomfang er vist på emballagen. Kontroller ved udpakningen, om indholdet er komplet. Kontakt venligst forhandleren, hvis der mangler tilbehør eller ved transportskader.

## Garanti

I det enkelte lande gælder de garantibetingelser, der er fastsat af vore salgsselskab. Eventuelle fejl ved maskinen udbedres gratis inden for garantien, såfremt fejlen kan tilskrives en materiale- eller produktionsfejl. Hvis du ønsker at gøre garantien gældende, bedes du henvende dig til din forhandler eller nærmeste kundeservicecenter medbringende kvittering for købet. (Se adressen på bagsiden)



## Sikkerhedsanordninger

### ⚠ FORSIGTIG

**Manglende eller ændrede sikkerhedsanordninger**  
*Sikkerhedsanordninger fungerer som din beskyttelse. Sikkerhedsanordninger må aldrig ændres eller ignoreres.*

## Symboler på apparatet

(alt efter apparattype)

	Fare for forbrænding, maskinens overflade bliver varm under drift
	Skoldningsfare pga. damp
	Læs driftsvejledningen
<b>USE WATER ONLY</b>	Fyld kun vand <b>uden tilsætninger</b> i vandtanken

## Trykregulator

Hvis der i fejltilfælde skulle opstå et umådeligt højt tryk, sørger en sikkerhedsventil for, at det ledes ud i omgivelserne.

## Smeltesikring

Smeltesikringen forhindrer en overopledning af apparatet. Hvis apparatet overopheder, frakobler smeltesikringen apparatet fra nettet. Henvend dig til den ansvarlige KÄRCHER kundeservice for genstart af apparatet.

## Beskrivelse af maskinen

I denne driftsvejledning beskrives det maksimale udstyr. Afhængigt af modellen er der forskel på leveringsomfanget (se emballage).

**Figurer, se grafiksider.**

**Figur A**

① Afkalkningspatron

- ② Påfyldningsåbning til vand
- ③ Bæregreb
- ④ Holder til tilbehør
- ⑤ Displayvisning
- ⑥ Kontrollampe (grøn) - Netspænding findes
- ⑦ Kontrollampe (rød) - Vandmangel
- ⑧ Kontrollampe (rød) - Udskiftning af afkalkningspatron.
- ⑨ RESET-tast - Indstilling af vandhårdheden.
- ⑩ Kontakt - Til
- ⑪ Kontakt - Fra
- ⑫ Parkeringsholder til gulv-mundstykke
- ⑬ Nettilslutningsledning med netstik
- ⑭ Løbehjul (2 stk.)
- ⑮ Styreerulle
- ⑯ Dampistol
- ⑰ Damparm
- ⑱ Sikkerhedstast
- ⑲ Vælgerkontakt for dampmængde (børnesikring)
- ⑳ Dampslange
- ㉑ Punktstråledyse
- ㉒ Rundbørste (lille, sort)
- ㉓ \*\* Rundbørste (lille, gul)
- ㉔ \*\* Powerdysse
- ㉕ \*\* Rundbørste (stor)
- ㉖ Hånddysse
- ㉗ Mikrofiberbeklædning til hånddysse
- ㉘ Forlængerrør (2 stk.)
- ㉙ Sikkerhedstast
- ㉚ Gulv-mundstykke
- ㉛ Burrebåndsforbindelse
- ㉜ Mikrofiberklud (1 stk.)
- ㉝ \*\* Mikrofiberklud (2 stk.)
- ㉞ \*\* Tæppeglider

\*\* optionel

## Første ibrugtagning

### BEMÆRK

**Apparatskade på grund af forkalkning**

Afkalkningspatronen fungerer kun optimalt, hvis du inden 1. drift tilpasser apparatet til den lokale vandhårdhed. Indstil apparatet til den lokale vandhårdhed.

Indstil apparatet til den aktuelle vandhårdhed inden anvendelse i et område med en anden vandhårdhed (f.eks. efter flytning)

1. Isæt afkalkningspatronen i åbningen og tryk, indtil den sidder fast.

**Figur C**

2. Indstilling af vandhårdheden, se kapitlet *Indstilling af vandhårdheden*.

## Montering

### Montering af tilbehør

1. Isæt styrerulle og løbehjul og lad dem gå i hak.  
**Figur B**
2. Skub tilbehørets åbne ende på damp pistolen, indtil sikkerhedstasten på damp pistolen går i hak.  
**Figur H**
3. Skub tilbehørets åbne ende på punktstråledysen.  
**Figur I**
4. Forbind forlængerrør med damp pistolen.
  - a. Skub det 1. forlængerrør på damp pistolen, indtil sikkerhedstasten på damp pistolen går i hak. Forbindelsesrøret er forbundet.
  - b. Skub det 2. forlængerrør på det 1. forlængerrør. Forbindelsesrørene er forbundet.**Figur J**
5. Skub tilbehøret og/eller gulv-mundstykket på forlængerrørets frie ende.  
**Figur K**  
Tilbehøret er forbundet.

### Afskillelse af tilbehør

1. Sæt vælgerkontakten for dampmængde bagud. Damparmen er spærret.
2. Tryk på sikkerhedstasten og træk delene fra hinanden.  
**Figur N**

## Drift

### Påfyldning af vand

Vandtanken kan påfyldes til hver en tid.

### BEMÆRK

#### Skader på apparatet

Dyserne kan tilstoppe eller vandstandsvisningen kan blive beskadiget på grund af uegnet vand.

Påfyld ikke kondensvand fra tørretumbleren.

Påfyld ikke opsamlet regnvand.

Påfyld ikke rengøringsmidler eller andre tilsætninger (f.eks. dufte).

1. Fyld vandtanken med maksimalt 1 l postevand.  
**Figur D**

### Tilkobling af apparatet

### BEMÆRK

#### Apparatskader på grund af forkert indstillet vandhårdhed

Afkalkningspatronen fungerer kun optimalt, hvis apparatet er tilpasset til den lokale vandhårdhed. Ved forkert indstillet vandhårdhed kan apparatet kalke til.

Inden 1. drift skal apparatet tilpasses til den lokale vandhårdhed, se kapitlet *Indstilling af vandhårdheden*.

#### Obs

Ved 1. dampning efter fjernelse og fornyet isætning af afkalkningspatronen kan dampstødet være svagt eller uregelmæssigt, og der kan komme enkelte dråber ud. Apparatet skal bruge en kort indkøringsperiode, hvor afkalkningspatronen fyldes med vand. Den udstrømmede dampmængde tager kontinuerligt til, indtil den maksimale dampmængde er opnået efter ca. 30 sekunder.

1. Stil apparatet på en fast undergrund.
2. Sæt netstikket i stikkontakten.

- a. Tryk på kontakt-Til.



#### Figur E

3. Den grønne kontrollampe-varme lyser. Apparatet er klar til brug efter 30 sekunder.

#### Figur F

### Indstilling af dampmængden

Den udstrømmede dampmængde indstilles med vælgerkontakten for dampmængde. Vælgerkontakten har 3 positioner:

	Maksimal dampmængde
	Reduceret dampmængde
	Ingen damp - børnesikring <b>Obs</b> <i>I denne position kan damparmen ikke aktiveres.</i>

1. Sæt vælgerkontakten for dampmængde på den dampmængde, der er behov for.
2. Tryk på damparmen.
3. Inden start på rengøringen rettes damp pistolen hen på en klud, indtil dampen strømmer ensartet ud.

### Påfyldning af vand

Ved vandmangel lyser den røde kontrollampe-vandmangel konstant.

For en konstant dampydelse, skal vandet påfyldes via afkalkningspatronens dæksel. Ved påfyldning af vandet forbliver afkalkningspatronen fikseret i apparatet.

#### Obs

Apparatet er udstyret med en tørløbsbeskyttelse for pumpen. Hvis pumpen kører uden vand i længere tid, f.eks. fordi afkalkningspatronen ikke er isat korrekt, slukker pumpen og den røde kontrollampe-vandmangel blinker.

Apparatet skal slukkes og tændes igen for at kunne bruge det igen. Sørg i den forbindelse for, at patronen er isat korrekt, og at der er tilstrækkelig vand i vandtanken.

1. Fyld vandtanken via afkalkningspatronens dæksel med maksimalt 1 l postevand.  
Den røde kontrollampe for vandmangel slukker.

### Afbrydelse af driften

For at spare energi anbefaler vi, at apparatet slukkes ved driftspausen over 20 minutter.

1. Tryk på kontakt-Fra.

### Slukning af apparatet

1. Tryk på kontakt-Fra.  
**Figur O**  
Apparatet er slukket.
2. Tryk på damparmen, indtil der ikke længere strømmer damp ud.  
**Figur P**  
Dampkedlen er trykløs.
3. Sæt børnesikringen (vælgerkontakt for dampmængde) bagud. Damparmen er spærret.
4. Træk netstikket ud af stikkontakten.

### BEMÆRK

#### Apparatskade på grund af råddent vand

Hvis apparatet ikke tages i drift i over 2 måneder, kan vandet i tanken blive råddent.

Tøm vandtanken inden driftspauser.

5. Tøm vandtanken.

#### Figur S

### Opbevaring af maskinen

1. Isæt forlængerrør i de store holdere til tilbehør.
  2. Sæt hånddysse og punktstråledyse på hver 1 forlængerrør.
  3. Fastgør den store rundbørste på punktstråledysen.
  4. Isæt den lille rundbørste og dyserne i de mellemste holdere til tilbehør.
  5. Sæt gulv-mundstykket fast i parkeringsholderen.
- Figur Q**
6. Rul dampslangen rundt om forlængerrørene og sæt dampstolen i gulv-mundstykket.
- Figur R**
7. Rul netkablet rundt om forlængerrørene.
  8. Opbevar maskinen på et tørt og frostfrit sted.

## Vigtige anvendelsehenvisninger

### Rengør gulvflader

Vi anbefaler at feje eller støvsuge gulvet før brug af apparatet. Således er gulvet frit for snavs og løse partikler allerede før damprengøringen.

### Opfriskning af tekstiler

Prøv altid apparatet på et diskret sted inden behandlingen, for at teste tekstilernes tolerance: Damp på tekstilet, lad det tørre og kontroller efterfølgende for ændringer af farve eller form.

### Rengør belagte eller lakerede overflader

#### **BEMÆRK**

##### **Beskadigede overflader**

*Damp kan løsne voks, møbelpolitur, kunststofbelægnin-  
ger eller farve og lister på kanter.*

*Ret ikke dampen mod limerede kanter, da listen kan løsne sig.*

*Anvend ikke apparatet til rengøring af ubehandlede træ-  
eller parketgulve.*

*Anvend ikke apparatet til rengøring af lakerede eller  
kunststofbelagte overflader, som f.eks. køkken- eller  
stuemøbler, døre eller parket.*

1. For at rengøre disse overflader kan du dampe på en klud og tørre overfladerne af hermed.

### Glasrengøring

#### **BEMÆRK**

##### **Glasbrud og beskadigede overflader**

*Damp kan beskadige forseglede områder på vindues-  
rammen og ved lave udetemperaturer føre til spændin-  
ger på overfladen af vinduesruder og derved til  
glasbrud.*

*Ret ikke dampen mod forseglede områder på vindues-  
rammen.*

*Opvarm vinduesruder ved lave udetemperaturer ved at  
dampe let på hele glasoverfladen.*

- Rengør vinduesfladen med hånddysse og beklædning. Anvend en vinduesskraber til at fjerne vandet eller tør ruderne af.

### Brug af tilbehør

#### **Dampstolen**

Dampstolen kan anvendes i de følgende brugsområder uden tilbehør:

- Til fjernelse af mindre folder på hængende tekstiler: Pådampning af tekstilet fra 10-20 cm afstand.

- Til afstøvning med fugtig klud: Damp kortvarigt på en klud og tør møblerne af hermed.

### Punktstråledyse

Punktstråledysen er egnet til rengøring af svært tilgængelige steder, fuger, armaturer, afløb, vaskekummer, toiletter, persienner eller radiatorer. Jo tættere punktstråledysen kommer på det snavsede sted, desto højere er rengøringsvirkningen, da temperatur og dampmængde er højest ved dyseudgangen. Kraftige kalkaflejinger kan behandles med et egnet rengøringsmiddel før damprengøringen. Lad rengøringsmidlet virke ca. 5 minutter og påfør derefter damp.

1. Skub punktstråledysen på dampstolen.

#### Figur H

### Rundbørste (lille)

Den lille rundbørste egner sig til rengøring af genstridigt snavs. Ved at børste kan genstridigt snavs fjernes lettere.

#### **BEMÆRK**

##### **Beskadigede overflader**

*Børsten kan ridse følsomme overflader.*

*Er ikke egnet til rengøring af følsomme overflader.*

1. Monter den lille rundbørste på punktstråledysen.

#### Figur I

### Rundbørste (stor)

Den store rundbørste egner sig til rengøring af store afrundede flader, f.eks. vaskekummer, brusebadekar, badekar, køkkenvaske.

#### **BEMÆRK**

##### **Beskadigede overflader**

*Børsten kan ridse følsomme overflader.*

*Er ikke egnet til rengøring af følsomme overflader.*

1. Monter den store rundbørste på punktstråledysen.

#### Figur I

### Powerdysse

Powerdysen egner sig til rengøring af genstridigt snavs, udblæsning i hjørner, fuger osv.

1. Monter powerdysen som rundbørsten på punktstråledysen.

#### Figur I

### Hånddysse

Hånddysen egner sig til rengøring af mindre afvaskelige overflader, brusekabiner og spejle.

1. Skub hånddysen som punktstråledysen på dampstolen.

#### Figur H

2. Træk beklædningen over hånddysen.

### Gulv-mundstykke

Gulv-mundstykket egner sig til rengøring af afvaskelige væg- og gulvbelægnin-  
ger, f.eks. stengulve, fliser og PVC-gulve.

#### **BEMÆRK**

##### **Skader på grund af damppåvirkning**

*Varme og gennemfugtning kan føre til skader.*

*Prøv derfor inden anvendelsen varmestyrken og damp-  
påvirkningen på et diskret sted med den mindste damp-  
mængde.*

##### **Obs**

*Rengøringsmiddelrester eller plejemulsioner på den  
overflade, der skal rengøres, kan ved damprengøring  
medføre striber, der dog forsvinder efter flere anvendelser.*

Vi anbefaler at feje eller støvsuge gulvet før brug af maskinen. Således er gulvet frit for snavs og løse partikler allerede før damprengøringen. Arbejd dig langsomt frem på kraftigt snavsede overflader for at lade dampen virke længere.

1. Forbind forlængerrør med dampspistolen.

#### Figur J

2. Skub gulv-mundstykket på forlængerrøret.

#### Figur K

3. Fastgør gulvklud på gulv-mundstykket.
  - a Læg gulvkluden med burrebåndene opad på gulvet.
  - b Sæt gulv-mundstykket på gulvkluden med et let tryk.

#### Figur L

Gulvkluden sætter sig selv fast på gulv-mundstykket ved hjælp af burrebåndet.

#### Aftagning af gulvklud

1. Sæt en fod på gulvkludens fodflap og løft gulv-mundstykket opad.

#### Figur L

#### Obs

I starten er gulvkludens burrebånd stadig meget stærkt og er eventuelt svært at fjerne fra gulv-mundstykket. Efter flere ganges brug og efter vask af gulvkluden er det lettere at fjerne den fra gulv-mundstykket, og den har opnået den optimale vedhæftning.

#### Parkering af gulv-mundestykke

1. Sæt gulv-mundstykket fast i parkeringsholderen ved en arbejdspause.

#### Figur Q

#### Tæppeglider

Med tæppeglideren kan man friske tæpper op.

#### BEMÆRK

##### Skader på tæppeglider og tæppe

Snavs på tæppegliderent, samt varme og gennemvædning kan medføre skader på tæppet.

Prøv derfor inden anvendelsen varmestyrken og damp-påvirkningen på tæppet på et diskret sted med den mindste dampmængde.

Vær opmærksom på tæppeproducentens rengørings-anvisninger.

Sørg for at støvsuge tæppet og fjerne pletter inden anvendelse af tæppeglideren.

Fjern eventuelle vandansamlinger (kondensat) i apparatet, før anvendelse og efter driftspauser, ved afdampning i et afløb (uden gulvklud/med tilbehør).

Anvend kun tæppeglideren med gulvklud på gulv-mundestykke.

Udfør damprengøring på lavt damptrin ved anvendelse af tæppeglideren.

For at undgå en stærk gennemfugtning og risikoen for beskadigelse pga. temperaturpåvirkning, må dampen ikke rettes kontinuerligt på et sted (højest 5 sekunder). Anvend ikke tæppeglideren på højluvede tæpper.

#### Fastgør tæppeglideren på gulv-mundstykket

1. Fastgør gulvkluden på gulv-mundstykket, se kapitel Gulv-mundestykke.

#### Figur L

2. Lad gulv-mundstykket glide ind i tæppeglideren med et let tryk og klik på plads.

#### Figur M

3. Start tæpperensningen.

#### Afmontering af tæppeglider fra gulvmundstykket

#### △ FORSIGTIG

##### Forbrændinger på foden

Tæppeglideren kan blive overophedet ved pådampning.

Betjen og fjern ikke tæppeglideren med bare fødder eller åbne sandaler.

Tæppeglideren bør kun betjenes og fjernes med egnet fodtøj.

1. Tryk tæppegliderens laske nedad med skospidsen.
2. Løft gulvmundstykket opad.

#### Figur M

#### Pløje og vedligeholdelse

#### Tøm vandtanken

#### BEMÆRK

##### Apparatskade på grund af råddent vand

Hvis apparatet ikke tages i drift i over 2 måneder, kan vandet i tanken blive råddent.

Tøm vandtanken inden driftspauser.

1. Tryk på kontakt-Fra. Apparatet er slukket.
2. Træk netstikket ud af stikkontakten.
3. Tag tilbehøret ud af tilbehørsholderen.
4. Tag afkalkningspatronen ud af apparatet.
5. Tøm vandtanken.

#### Figur S

#### Udskiftning af afkalkningspatron

#### BEMÆRK

##### Apparatskader og reduceret levetid

Hvis udskiftningsintervallerne (visning kontrollampe) for afkalkningspatronen ikke overholdes, kan det medføre apparatskader og reducere apparatets levetid. Overhold udskiftningsintervallerne (visning kontrollampe).

#### Obs

Udskiftningsintervallerne afhænger af den lokale vandhårdhed. Områder med hårdt vand (f.eks. III/IV) har et højere udskiftningsinterval, end områder med blødt vand (f.eks. I/II).

#### Kontrollampevisning ved udløbet af løbetiden

Den nødvendige udskiftning af afkalkningspatronen vises på følgende måde via "Kontrollampe afkalkningspatron":

- 2 timer inden udløb af løbetiden blinker kontrollampen.
- 1 time inden udløb af løbetiden blinker kontrollampen hurtigere.
- Når afkalkningspatronens løbetid er opbrugt, lyser kontrollampen konstant og apparatet slukker automatisk for at undgå en apparatskade.

#### Udskiftning af afkalkningspatronen

#### BEMÆRK

##### Apparatskade

Apparatet kan blive beskadiget, hvis man isætter den opbrugte afkalkningspatron igen.

Arbejd omhyggeligt, så der undgås en forveksling af patronerne.

#### Obs

Ved 1. dampning efter fjernelse og fornyet isætning af afkalkningspatronen kan dampstødet være svagt eller uregelmæssigt, og der kan komme enkelte dråber ud. Apparatet skal bruge en kort indkøringsperiode, hvor afkalkningspatronen fyldes med vand. Den udstømmen-

de dampmængde tager kontinuerligt til, indtil den maksimale dampmængde er opnået efter ca. 30 sekunder.

- Tryk på kontakt-Fra. Apparatet er slukket.
- Tag afkalkningspatronen ud.
- Sæt en ny afkalkningspatron i.
- Tryk på kontakt-Til. Apparatet er tændt.
- Hold RESET-tasten nede i 4 sekunder. Kontrollampen "Udskiftning af afkalkningspatron" slukker og afkalkningspatronens løbetid starter på ny.
- Lad apparatet opvarme.
- Tryk på damparmen i ca. 30 sekunder for at udlufte afkalkningspatronen.

## Indstilling af vandhårdheden

### BEMÆRK

#### Apparatskade på grund af forkalkning

Uden isat afkalkningspatron og ved forkert indstillet vandhårdhed kan apparatet kalke til.

Arbejd altid med afkalkningspatron.

Indstil apparatet til den lokale vandhårdhed.

Indstil apparatet til den aktuelle vandhårdhed inden anvendelse i et område med anden vandhårdhed (f.eks. efter flytning).

#### Obs

Vandbygningsdirektoratet eller de kommunale værker leverer oplysninger om postevandets hårdhed.

Vandhårdheden indstilles via RESET-tasten. Vandhårdhedens indstilling forbliver lagret, indtil der foretages en ny indstilling (f.eks. efter en flytning). Maskinen er fra fabrikkens side indstillet til den højeste vandhårdhed (trin IV). Maskinen viser den indstillede vandhårdhed med blinkimpulser.

#### Vandhårdhedsgrader og blinkimpulser

Hårdheds-område	°dH	mmol/l	Antal blinkimpulser	Interval blinkimpulser
I blødt	0-7	0-1,3	1x	4 sekunder
II mellem	7-14	1,3-2,5	2x	
III hårdt	14-21	2,5-3,8	3x	
IV meget hårdt	>21	>3,8	4x	

#### Obs

Afkalkningspatronens antikalk-effekt aktiverer, så snart maskinen fyldes med vand og tages i drift. Kalk i vandet optages af granulat i afkalkningspatronen. En ekstra afkalkning er ikke nødvendig.

#### Obs

Granulatet i patronen kan ændre farve efter kontakt med vand, det hænger sammen med mineralstofindholdet i vandet. Denne misfarvning er ufarlig og har ingen negativ påvirkning på maskinen, rengøringsarbejdet eller afkalkningspatronens funktion.

#### Obs

Hold ikke mere end 15 sekunders pause under indstillingen, da maskinen ellers automatisk indstilles til den senest valgte vandhårdhed, og ved første ibrugtagning til den højeste vandhårdhed.

- Isæt netstikket.
- Sørg for, at maskinen er slukket.

- Tryk på RESET-tasten og hold den nede, mens maskinen tændes.

#### Figur G

Efter ca. 2 sekunder blinke kontrollampen og signalerer den aktuelle indstilling for vandhårdheden via antallet af impulser.

- Tryk på RESET-tasten igen for at ændre vandhårdhedsgraden.

#### Obs

Når RESET-tasten er trykket ned, vises blinkimpulsen for vandhårdhedsgraden ikke.

- Slip RESET-tasten. Blinkimpulsen for den indstillede vandhårdhed vises.
- Gentag processen, indtil den ønskede vandhårdhedsgrad er nået.
- Hold RESET-tasten nede i 3 sekunder for at gemme indstillingen for vandhårdhedsgraden. Kontrollampen for vandhårdhed lyser.

## Pleje af tilbehøret

(Tilbehør - afhængigt af leveringsomfang)

#### Obs

Mikrofiberkludene er ikke egnede til tørretumbling.

#### Obs

For optimal rengøringsydelse anbefaler vi, at du vasker kludene én gang før første brug.

Vær opmærksom på vaskeanvisningen ved vasken. For at kludene kan optage smuds, må der ikke anvendes skyllemiddel.

- Vask gulvklude og beklædninger ved højest 60 °C i vaskemaskinen.

## Hjælp ved fejl

Fejl skyldes ofte enkle årsager, som du selv kan afhjælpe ved hjælp af følgende oversigt. I tvivlstilfælde eller ved fejl, der ikke nævnes her, skal du kontakte den autoriserede kundeservice.

### ⚠ ADVARSEL

#### Fare for elektrisk stød og forbrænding

Det er farligt at reparere fejl når apparatet er tilsluttet strømnettet eller ikke er afkølet.

Træk netstikket ud.

Lad apparatet køle af.

#### Kontrollampe-vandmangel blinker rød

Pumpens tørløbsbeskyttelse er aktiveret.

- Sluk apparatet og tænd det igen.
- Kontrollér, at afkalkningspatronen er isat korrekt, og at der er tilstrækkelig vand i tanken.

#### Kontrollampe-vandmangel lyser konstant rød

Ingen vand i vandtanken.

- Påfyldning af vandtanken, se kapitlet Påfyldning af vand.

#### Damparmen kan ikke trykkes ind

Damparmen er sikret med børnesikringen.

- Sæt børnesikringen (vælgerkontakt for dampmængde) fremad.

Damparmen er opspareret.

#### Ingen / lidt damp trods tilstrækkeligt vand i tanken

Afkalkningspatronen er ikke blevet isat eller er blevet isat forkert.

- Isæt afkalkningspatronen eller isæt den korrekte. Afkalkningspatronen blev taget ud, mens der blev påfyldt vand.
- Lad afkalkningspatronen blive i apparatet under påfyldningen.

Der er blevet isat en ny afkalkningspatron.

- Tryk konstant på damparmen.

Efter ca. 30 sekunder kommer den fulde dampydelse.

### Rød kontrollampe "Udskift afkalkningspatron" lyser/bliker

Afkalkningspatronens løbetid slutter snart.

- Isæt en ny afkalkningspatron og nulstil serviceindikatoren, se kapitlet *Udskiftning af afkalkningspatron*.

Der blev ikke trykket på RESET-tasten efter udskiftning af afkalkningspatronen.

- Tryk på RESET-tasten i 4 sekunder efter isætning af afkalkningspatronen, se kapitlet *Udskiftning af afkalkningspatron*.

### Apparatet slukker automatisk

Afkalkningspatronens løbetid er slut

- Isæt en ny afkalkningspatron og nulstil serviceindikatoren, se kapitlet *Udskiftning af afkalkningspatron*.

Der blev ikke trykket på RESET-tasten efter udskiftning af afkalkningspatronen.

- Tryk på RESET-tasten i 4 sekunder efter isætning af afkalkningspatronen, se kapitlet *Udskiftning af afkalkningspatron*.

## Tekniske data

### Elektrisk tilslutning

Spænding	V	220-240
----------	---	---------

Fase	~	1
------	---	---

Frekvens	Hz	50-60
----------	----	-------

Kapslingsklasse		IPX4
-----------------	--	------

Beskyttelsesklasse		I
--------------------	--	---

### Ydelsesdata

Varmeeffekt	W	1900
-------------	---	------

Maksimalt driftstryk	MPa	0,35
----------------------	-----	------

Opvarmningstid	Sekunder	30
----------------	----------	----

Kontinuerlig dampning	g/min	40
-----------------------	-------	----

Maksimalt dampstød	g/min	100
--------------------	-------	-----

### Påfyldningsmængde

Vandtank	l	1,0
----------	---	-----

### Mål og vægt

Vægt (uden tilbehør)	kg	3,2
----------------------	----	-----

Længde	mm	360
--------	----	-----

Bredde	mm	236
--------	----	-----

Højde	mm	252
-------	----	-----

Der tages forbehold for tekniske ændringer.

## Sisukord

Üldised juhised .....	78
Sihtotstarbeline kasutamine .....	78
Keskonnakaitse .....	78
Lisavarustus ja varuosad .....	78
Tarnekomplekt .....	78
Garantii .....	78
Ohutusseadised .....	78
Seadme kirjeldus .....	79
Esmakordne käikuvõtmine .....	79

Montaaž .....	79
Käitus .....	80
Olulised rakendusjuhised .....	80
Tarvikute kasutamine .....	81
Hooldus ja jooksevremont .....	82
Abi rikete korral .....	83
Tehnilised andmed .....	83

## Üldised juhised



Enne seadme esmast kasutamist lugege see originaalkasutusjuhend ja kaasaolevad ohutusjuhised läbi. Toimige

neile vastavalt.

Hoidke mõlemad brošüürid hilisemaks kasutamiseks või järgmise omaniku tarbeks alles.

## Sihtotstarbeline kasutamine

Kasutage seadet eranditult eramajapidamises. Seade on ette nähtud auruga puhastamiseks ja seda saab kasutada sobivate tarvikutega nagu käesolevas kasutusjuhendis kirjeldatud. Puhastusvahendeid ei ole vaja. Järgige ohutusjuhiseid.

## Keskonnakaitse



Pakkematerjalid on taaskasutatavad. Palun utiliseerige pakendid keskkonnasäästlikult.



Elektrilised ja elektroonilised seadmed sisaldavad väärtuslikke taaskasutatavaid materjale ja sageli koostisosi nagu patareid, akud või õli, mis võivad vale ümberkäimise või vale utiliseerimise korral kujutada potentsiaalselt ohtu inimeste tervisele ja keskkonnale. Seadme nõuetekohaseks käitamiseks on neid koostisosi siiski vaja. Selle sümboliga tähistatud seadmeid ei tohi utiliseerida koos olmeprügiga.

Seadme nõuetekohaseks käitamiseks on neid koostisosi siiski vaja. Selle sümboliga tähistatud seadmeid ei tohi utiliseerida koos olmeprügiga.

### Juhised koostisainete kohta (REACH)

Kehtiva teabe koostisainete kohta leiate aadressilt:

[www.kaercher.de/REACH](http://www.kaercher.de/REACH)

## Lisavarustus ja varuosad

Kasutage ainult originaaltarvikuid ja originaalvaruosi, mis tagavad seadme ohutu ja tõrgeteta käituse.

Tarvikute ja varuosade kohta leiate teavet aadressilt [www.kaercher.com](http://www.kaercher.com).

## Tarnekomplekt

Seadme tarnekomplekt on kujutatud pakendil. Lahtipakkimisel kontrollige, kas pakendi sisu on täielik. Puuduolevate tarvikute või transpordikahjustuste korral teavitage oma edasimüüjat.

## Garantii

Igas riigis kehtivad meie volitatud müügiesindaja antud garantiitingimused. Seadmel esinevad mistahes rikked kõrvaldamata garantiiajal tasuta, kui põhjuseks on materjali- või tootmisvigad. Garantiijuhtumil pöörduge ostu tõendava dokumendiga oma edasimüüja või lähima volitatud klienditeeninduse poole.

(Aadressi vt tagaküljelt)

## Ohutusseadised

### ⚠ ETTEVAATUS



**Puuduvad või muudetud ohutusseadised**

Ohutusseadised on ette nähtud Teie kaitseks.

Ärge kunagi muutke või hiilige kõrvale ohutusseadistest.

## Sümbolid seadmel

(olenevalt seadme tüübist)

	Põletusohu, seadme pealispind muutub kaitse ajal kuumaks
	Aurust tingitud kõrvetusohu
	Kasutusjuhendi lugemine
<b>USE WATER ONLY</b>	Täitke veepaak ainult veega ilma lisanditeta

## Rõhuregulaator

Kui vee korral peaks tekkima ülemääraselt kõrge rõhk, hoolitseb ohutusventiil selle alandamise eest ümbruses.

## Sulavkaitse

Sulavkaitse takistab seadme ülekuumenemist. Kui seade üle kuumeneb, lahutab sulavkaitse seadme võrgust. Pöörduge enne seadme taaskäikuvõtmist KÄRCHERI pädeva klienditeeninduse poole.

## Seadme kirjeldus

Selles kasutusjuhendis kirjeldatakse maksimaalset varustust. Olenevalt mudelist on tarnekomplektis erinevusi (vt pakendit).

**Jooniseid vt graafika leheküljelt.**

### Joonis A

- 1 Katlakivi eemalduspadrun
- 2 Vee täiteava
- 3 Kandekäepide
- 4 Tarvikute hoidik
- 5 Displei näit
- 6 Kontroll-lamp (roheline) - võrgupinge olemas
- 7 Kontroll-lamp (punane) - veepuudus
- 8 Kontroll-lamp (punane) - katlakivi eemalduspadruni väljavahetamine.
- 9 RESET klahv - veekareduse seadistamine.
- 10 Lüliti - sisse
- 11 Lüliti - välja
- 12 Põrandadüüsi parkimishoidik
- 13 Toitejuhe võrgupistikuga
- 14 Töörattad (2 tk)
- 15 Juhtrull
- 16 Aurupüstol
- 17 Auruhoob
- 18 Lahtilukustusklahv
- 19 Aurukoguse valiklüüti (lapselukk)
- 20 Auruvoolik
- 21 Punktjoadüüs
- 22 Ümarhari (väike, must)
- 23 \*\* Ümarhari (väike, kollane)

- 24 \*\* Power-düüs
- 25 \*\* Ümarhari (suur)
- 26 Käsidüüs
- 27 Käsidüüsi mikrokiudkate
- 28 Pikendustorud (2 tk)
- 29 Lahtilukustusklahv
- 30 Põrandadüüs
- 31 Takjaühendus
- 32 Mikrokiust põrandalapp (1 tk)
- 33 \*\* Mikrokiust põrandalapp (2 tk)
- 34 \*\* Vaibaliugur

\*\* Iisavarustus

## Esmakordne käikuvõtmine

### TÄHELEPANU

**Katlakivi moodsustumisest tingitud seadmekahjustus**

*Katlakivi eemalduspadrun talitleb ainult optimaalselt, kui Te kohandate seadet enne 1. kaitust kohaliku veekaredusega.*

*Seadistage seade kohalikule veekaredusele.*

*Seadme seadistamine enne kasutamist teistsuguse veekaredusega kohas (nt pärast kolimist) aktuaalsele veekaredusele*

1. Pange katlakivi eemalduspadrun avasse ja vajutage kuni see istub kindlalt.

### Joonis C

2. Seadistage veekaredus, vt peatükki *Veekareduse seadistamine*.

## Montaaz

### Tarvikute monteerimine

1. Pistke juhtrull ja jooksurattad sisse ja fikseerige.  
**Joonis B**
2. Lükake tarviku lahtine ots aurupüstolile, kuni aurupüstoli lahtilukustusklahv fikseerub.  
**Joonis H**
3. Lükake tarviku lahtine ots punktjoadüüsile.  
**Joonis I**
4. Ühendage pikendustorud aurupüstoliga.
  - a Lükake 1. pikendustoru aurupüstolile, kuni aurupüstoli lahtilukustusklahv fikseerub.  
Ühendustoru on ühendatud.
  - b Lükake 2. pikendustoru 1. pikendustorule.  
Ühendustorud on ühendatud.**Joonis J**
5. Lükake tarvik ja / või põrandadüüs pikendustoru vabale otsale.  
**Joonis K**  
Tarvik on ühendatud.

### Tarvikute lahutamine

1. Seadke aurukoguse valiklüüti taha. Auruhoob on blokeeritud.
2. Vajutage lahtilukustusklahvi ja tõmmake osad üksteisest välja.  
**Joonis N**

## Käitus

### Veega täitmine

Veepaaki saab igal ajal täita.

## TÄHELEPANU

### Kahjustused seadmel

Ebasobiva vee tõttu võivad düüsid ummistuda või vee-  
tasemenäidik kahjustada saada.

Ärge lisage kondensvett pesukuivatist.

Ärge lisage kogunenud vihmavett.

Ärge lisage puhastusvahendeid või muid lisandeid (nt lõhnu).

1. Täitke veepaak maksimaalselt 1 l kraaniveega.

### Joonis D

### Seadme sisselülitamine

## TÄHELEPANU

Seadme kahjustused valesti seadistatud veekare-  
duse tõttu

Katlakivi eemalduspadrun talitleb optimaalselt ainult  
siis, kui seade on kohandatud kohaliku veekaredusega.  
Valesti seadistatud veekareduse korral võib seade kat-  
tuda katlakiviga.

Kohandage seade enne 1. käitust kohaliku veekaredu-  
sega, vt peatükki Veekareduse seadistamine.

### Märkus

1. aurutamisel pärast katlakivi eemalduspadruni välja-  
võtmist ja uuesti sissepanekut võib aurulõök olla nõrk  
või ebaregulaarne ning väljuda võivad üksikud veetil-  
gad. Seade vajab lühikest sissetöötamisega, mille  
jooksul täitub katlakivi eemalduspadrun veega. Välja  
voolav aurukogus suureneb pidevalt, kuni u 30 sekundi  
pärast on saavutatud maksimaalne aurukogus.

1. Asetage seade kindlale aluspinnale.
2. Pistke võrgupistik pistikupesassa.

a Vajutage lülitit-sisse.



### Joonis E

3. Pölele roheline kontroll-lamp küttesüsteem.  
Seade on u 30 sekundi pärast kasutusvalmis.

### Joonis F

### Aurukoguse reguleerimine

Aurukoguse valiklülitiga reguleeritakse väljavoolavat  
aurukogust. Valiklülitil on 3 asendit:

	Maksimaalne aurukogus
	Vähendatud aurukogus
	Aur puudub - lapselukk <b>Märkus</b> Selles asendis ei saa auruhooba vajuta- da.

1. Seadke aurukoguse valiklülitit vajaliku aurukoguse  
peale.
2. Vajutage auruhooba.
3. Suunake enne puhastamise algust aurupüstol lapi-  
le, kuni aur väljub ühtlaselt.

### Veega järeltäitmine

Veepuuduse korral põleb punane veepuuduse kontroll-  
lamp pidevalt.

Konstantse auruvõimsuse tagamiseks tuleb vett lisada  
üle katlakivi eemalduspadruni kaane. Vee järeltäitmisel  
jäab katlakivi eemalduspadrun seadmes fikseeritult.

### Märkus

Seade on varustatud pumba kuivkäigukaitsmega. Kui  
pump töötab pikemat aega kuival, nt kuna katlakivi ee-  
malduspadrun ei ole õigesti sisse pandud, lülitub pump  
välja ja punane veepuuduse kontroll-lamp vilgub.

Et seadet saaks jälle käitada, tuleb seade välja ja jälle  
sisse lülitada. Seejuures tuleb kindlustada, et padrun on  
õigesti sisse pandud ja veepaagis on piisavalt vett.

1. Lisage veepaaki üle katlakivi eemalduspadruni kaa-  
ne maksimaalselt 1 l kraanivett.

Punane veepuuduse kontroll-lamp kustub.

### Käituse katkestamine

Energia säästmiseks soovitame seadme üle 20 minuti-  
liste käituspauseide korral välja lülitada.

1. Vajutage lülitit-välja.

### Seadme väljalülitamine

1. Vajutage lülitit-välja.

### Joonis O

Seade on välja lülitatud.

2. Vajutage auruhooba, kuni auru enam välja ei voola.

### Joonis P

Aurukatel on survevaba.

3. Seadke lapselukk (aurukoguse valiklülitit) taha.  
Auruhoob on blokeeritud.

4. Tõmmake võrgupistik pistikupesast välja.

## TÄHELEPANU

### Vee roiskumise tingitud seadmekahjustus

Kui seadet ei käitata kauem kui 2 kuud, võib vesi paagis  
roiskuda.

Tühjendage veepaak enne käituspause.

5. Tühjendage veepaak.

### Joonis S

### Seadme hoidmine

1. Pistke pikendustorud suurtesse tarvikute hoidiku-  
tesse.
  2. Pistke käsidüüs ja punktjoadüüs vastavalt 1 piken-  
dustorule.
  3. Kinnitage suur ümarhari punktjoadüüsile.
  4. Pistke väike ümarhari ja düüsid keskmistesse tarvi-  
kute hoidikutesse.
  5. Riputage pörandadüüs parkimishoidikusse.
- Joonis Q**
6. Kerige auruvoolik pikendustorude ümber ja pistke  
aurupüstol pörandadüüsi.
- Joonis R**
7. Kerige võrgukaabel pikendustorude ümber.
  8. Ladustage seadet kuivas ja külmumiskindlas kohas.

## Olulised rakendusjuhised

### Pörandapindade puhastamine

Soovitame pörandat enne seadme kasutamist pühkida  
või imeda. Nii vabastatakse pörand juba enne märgpu-  
hastust mustusest ja lahtistest osakestest.

### Tekstiilide värskendamine

Enne seadme käitlemist kontrollige alati tekstiilide talu-  
vust varjatud kohas: Aurutage tekstiili, laske kuivada ja  
kontrollige seejärel värvuse või vormi muutusi.

### Kattega või lakitud pealispindade puhastamine

## TÄHELEPANU

### Kahjustatud pealispinnad

Aur võib lahustada vaha, mööblipoliituri, plastkatteid  
või värvi ning vabastada servakandi servadelt.



Ärge suunake auru liimitud servadele, kuna servakant võib lahti tulla.

Ärge kasutage seadet pitseerimata puit- või parkettpõrandate puhastamiseks.

Ärge kasutage seadet lakitud või plastkattega pealispindade nagu nt köögi- ja elutoamööbli, uste või parketi puhastamiseks.

1. Nende pealispindade puhastamiseks aurutage korraks lappi ja pühkige sellega pealispinnad üle.

## Klaasi puhastamine

### TÄHELEPANU

**Klaasi purunemine ja kahjustatud pealispind**

Aur võib kahjustada aknaraami pitseeritud kohti ja põhjustada madalatel välistemperatuuridel pingeid aknalaaside pealispinnal ja selle kaudu klaasi purunemist.

Ärge suunake auru aknaraami pitseeritud kohtadele. Soojendage aknalaase madalatel välistemperatuuridel, aurutades kergelt kogu klaasipealispinda.

- Puhastage akna pind käsidiüsi ja kattega. Vee äratõmbamiseks kasutage aknapuhastit või pühkige pinnad kuivaks.

## Tarvikute kasutamine

### Aurupüstol

Aurupüstolit saab kasutada järgmiste kasutusvaldkondade jaoks ilma tarvikuteta:

- Kergete voltide eemaldamiseks rippumatelt riideesemetelt: Aurutage riideeset 10-20 cm kauguselt.
- Niiske tolmu pühkimiseks: Aurutage korraks lappi ja pühkige sellega mööbel üle.

### Punktjoadüüs

Punktjoadüüs sobib raskesti ligipääsetavate kohtade, vaukide, armatuuride, äravoolude, kraanikausside, WC-de, ribakardinate või küttekehade puhastamiseks. Mida lähemal on punktjoadüüs määratud kohale, seda suurem on puhastustoime, kuna temperatuur ja aurukogus on kõige suuremad. Tugevaid katlakiviladestisi võib enne auruga puhastamist töödelda sobiva puhastusvahendiga. Laske puhastusvahendil u 5 minutit mõjuda ja aurutage seejärel.

1. Lükake punktjoadüüs aurupüstolile.

**Joonis H**

### Ümarhari (väike)

Väike ümarhari sobib raskestieemaldatavate mustuste puhastamiseks. Harjamisega saab raskestieemaldatavaid mustused kergemini eemaldada.

### TÄHELEPANU

**Kahjustatud pealispinnad**

Hari võib tundlikke pindu kriimustada.

Mitte sobilik tundlike pindade puhastamiseks.

1. Monteeri väike ümarhari punktjoadüüsile.

**Joonis I**

### Ümarhari (suur)

Suur ümarhari sobib suurte ümarate pindade, nt kraanikausside, dušivannide, vannide, köögivalamute puhastamiseks.

### TÄHELEPANU

**Kahjustatud pealispinnad**

Hari võib tundlikke pindu kriimustada.

Mitte sobilik tundlike pindade puhastamiseks.

1. Monteeri suur ümarhari punktjoadüüsile.

**Joonis I**

## Power-düüs

Power-düüs sobib raskestieemaldatavate mustuste puhastamiseks; nurkade, vaukide jms väljapuhumiseks.

1. Monteeri power-düüs vastavalt ümarale harjale punktjoadüüsile.

**Joonis I**

## Käsidüüs

Käsidüüs sobib väikeste pestavate pindade, dušikabiinide ja peeglite puhastamiseks.

1. Lükake käsidüüs vastavalt punktjoadüüsile aurupüstolile.

**Joonis H**

2. Tõmmake kate üle käsidüüsi.

## Põrandadüüs

Põrandadüüs sobib pestavate seina- ja põrandakatete, nt kivi- ja pöörandate, plaatide ja PVC-pöörandate puhastamiseks.

### TÄHELEPANU

**Aurutoimest tingitud kahjustused**

Kuumus ja läbiniisutamine võivad põhjustada kahjustusi.

Kontrollige enne rakendamist kuumakindlust ja auru mõju silmatorkamatus kohas väikseima aurukogusega.

**Märkus**

Puhastusvahendi jäägid või hooldusemulsioonid puhastataval pinnal võivad põhjustada auruga puhastamisel triipe, mis aga mitmekordset rakendamisel kaovad. Soovitame põrandat enne seadme kasutamist pühkida või imeda. Nii vabastatakse põrand juba enne märgpuhastust mustusest ja lahtistest osakestest. Töötage tugevalt määratud pindadel aeglaselt, et aur saaks kauem mõjuda.

1. Ühendage pikendustorud aurupüstoliga.

**Joonis J**

2. Lükake põrandadüüs pikendustorule.

**Joonis K**

3. Kinnitage põrandalapp põrandadüüsi külge.

a Pange põrandalapp takjaribadega ülespoole põrandale.

b Seadke põrandadüüs kerge survega põrandalappile.

**Joonis L**

Põrandalapp jääb takjakinnitususe kaudu automaatselt põrandadüüsi külge.

## Põrandalapi äravõtmine

1. Pange üks jalg põrandalapi jalalapatseile ja tõstke põrandadüüs üles.

**Joonis L**

**Märkus**

Alguses on põrandalapi takjariba veel väga tugev ning seda võib olla raske põrandadüüsist eemaldada. Pärast mitmekordset kasutamist ja pärast põrandalapi pesmist saab takjariba põrandadüüsist hästi eemaldada ning see on saavutanud optimaalse nakkumise.

## Põrandadüüsi parkimine

1. Töö katkestamisel riputage põrandadüüs parkimishoidikusse.

**Joonis Q**

## Vaibaliugur

Vaibaliuguriga saab vaipu värskendada.

## TÄHELEPANU

### Kahjustused vaibaliuguritel ja vaibal

Vaibaliuguri määrdumised ning kuumus ja läbiniisutamise võivad põhjustada vaiba kahjustusi.

Selleks kontrollige enne rakendamist kuumakindlust ja auru mõju vaibale silmatorkamatus kohas väikseima aurukogusega.

Järgige vaibatootja puhastamisjuhiseid.

Tehke kindlaks, et vaip on enne vaibaliuguri rakendamist puhtaks imetud ja plekid on eemaldatud.

Eemaldage enne rakendamist ja pärast tööpause aurustamisega võimalikud vee kogunenised ühe äravooluga (ilma põrandalapita / tarvikutega) (kondensaat) seadmest.

Kasutage vaibaliugurit ainult põrandalapiga põrandadüüsil.

Aurupuhastage vaibaliuguri kasutamisel nõrga aurustamega.

Ärge suunake auru pidevalt ühte kohta (maksimaalselt 5 sekundit), et hoida ära tugevat niiskumist ja kahjustuste riski temperatuuri mõju tõttu.

Ärge kasutage vaibaliugurit kõrge karvaga vaipadel.

### Vaibaliuguri kinnitamine põrandadüüsi külge

1. Põrandalapi kinnitamine põrandadüüsi külge, vt peatükki Põrandadüüsi.  
**Joonis L**
2. Libistage põrandadüüs kerge survega vaibaliugurisse ja laske fikseeruda.  
**Joonis M**
3. Alustage vaiba puhastamisega.

### Vaibaliuguri äravõtmine põrandadüüsil

## ⚠ ETTEVAATUS

### Jalalaba põletused

Vaibaliugur võib aurutamisel kuumeneda.

Ärge käituge ega võtke vaibaliugurit ära paljajalu või lahtiste sandaalidega.

Käituge ja võtke vaibaliugur ära ainult sobivate jalatsitega.

1. Vajutage vaibaliuguri lapats kinganinaga alla.
2. Tõstke põrandadüüs üles.

**Joonis M**

## Hooldus ja jooksevremont

### Veepaagi tühjendamine

## TÄHELEPANU

### Vee roiskumisest tingitud seadmekahjustus

Kui seadet ei käitata kauem kui 2 kuud, võib vesi paagis roiskuda.

Tühjendage veepaak enne käituspause.

1. Vajutage lüliti-välja.  
Seade on välja lülitatud.
2. Tõmmake võrgupistik pistikupesast välja.
3. Võtke tarvikud tarvikuhoidikust välja.
4. Võtke katlakivi eemalduspadrun seadmest välja.
5. Tühjendage veepaak.

**Joonis S**

### Katlakivi eemalduspadruni väljavahetamine

## TÄHELEPANU

### Seadmekahjustused ja lühenenud eluiga

Katlakivi eemalduspadruni vahetusintervalli (kontroll-lambi näit) eiramine võib põhjustada seadmekahjustusi ja lühendada seadme eluiga.

Pidage kinni vahetusintervallidest (kontroll-lambi näit).

## Märkus

Vahetusintervallid sõltuvad kohalikust veekaredusest. Kareda veega piirkondadel (nt III/IV) on sagedasem vahetusintervall kui pehme veega piirkondadel (nt I/II).

### Kontroll-lambi näit käitusaja lõpus

Katlakivi eemalduspadruni nõutavat vahetamist näidatakse „Katlakivi eemalduspadruni kontroll-lambi“ kaudu järgmisel viisil:

- 2 tundi enne tööaja lõppu vilgub kontroll-lamp.
- 1 tund enne tööaja lõppu vilgub kontroll-lamp kiiremini.
- Kui katlakivi eemalduspadruni tööaeg on lõppenud, põleb kontroll-lamp pidevalt ja seade lülitub automaatselt välja, et vältida seadmekahjustust.

### Katlakivi eemalduspadruni sissepanemine

## TÄHELEPANU

### Seadmekahjustus

Kasutatud katlakivi eemalduspadruni uuesti sissepanemise tõttu võib seade kahjustada saada.

Töötage hoolikalt, et vältida padrunite segajamist.

## Märkus

1. aurutamisel pärast katlakivi eemalduspadruni väljavõtmist ja uuesti sissepanekut võib aarulõök olla nõrk või ebaregulaarne ning väljuda võivad üksikud veetilgad. Seade vajab lühikest sissetöötamisega, mille jooksul täitub katlakivi eemalduspadrun veega. Välja voolav aurukogus suureneb pidevalt, kuni u 30 sekundi pärast on saavutatud maksimaalne aurukogus.

1. Vajutage lüliti-välja.  
Seade on välja lülitatud.
2. Võtke katlakivi eemalduspadrun välja.
3. Pange uus katlakivi eemalduspadrun sisse.
4. Vajutage lüliti-sisse.  
Seade on sisse lülitatud.
5. Hoidke RESET klahvi 4 sekundit vajutatult.  
Kontroll-lamp „Katlakivi eemalduspadruni väljavahetamine“ kustub ja katlakivi eemalduspadruni tööaeg algab uuesti.
6. Laske seadmel üles soojeneda.
7. Hoidke auruhooba u 30 sekundit vajutatult, et eemaldada katlakivi eemalduspadrunist õhk.

### Veekareduse seadistamine

## TÄHELEPANU

### Katlakivi moodustumisest tingitud seadmekahjustus

Ilma sissepannud katlakivi eemalduspadrunita ja valesti seadistatud veekareduse korral võib seade kattuda katlakiviga.

Töötage alati katlakivi eemalduspadruniga.

Seadistage seade kohalikule veekaredusele.

Seadistage seade enne kasutamist teistsuguse veekaredusega piirkonnas (nt pärast kolimist) aktuaalsele veekaredusele.

## Märkus

Veemajandusamet või kommunaalteenõuanded annavad infot kraanivee kareduse kohta.

Veekaredust seadistatakse RESET klahviga. Veekareduse seadistus jääb nii kaua salvestatuks, kuni teostatakse uus seadistus (nt pärast kolimist). Seade on tehase poolt seadistatud kõrgeimale veekaredusele (aste IV). Seade näitab seadistatud veekaredust vilkumissimpulssidega.

## Veekaredusastmed ja vilkumisimpulsid

Karedusvahemik	°dH	mmol/l	Vilkumisimpulside arv	Vilkumisimpulside vahe	
I	pehme	0–7	0-1,3	1x	4 sekundit
II	keskmiline	7-14	1,3-2,5	2x	
III	kare	14-21	2,5-3,8	3x	
IV	väga kare	>21	>3,8	4x	

### Märkus

Katlakivi eemalduspadruni katlakivi vastane toime aktiveerub kohe, kui seade täidetakse veega ja võetakse käiku. Vees olev katlakivi kogutakse granulaadi kaudu katlakivi eemalduspadrunisse. Täiendav katlakivi eemaldamine pole vajalik.

### Märkus

Granulaat võib pärast veega kokkupuudet padrunis värvi muuta, see on seotud mineraalainesisaldusega vees. Värvumine on ohutu ning sellel pole negatiivset mõju seadmele, puhastustöödele ega katlakivi eemalduspadruni talitlusviisile.

### Märkus

Ärge pauseerige seadistamise ajal kauem kui 15 sekundit, kuna seade seadistub muidu automaatselt viimati valitud veekaredusele või esmakordsel käikuvõtmisel suurimale veekaredusele.

1. Pistke võrgupistik sisse.
2. Tehke kindlaks, et seade on välja lülitatud.
3. Vajutage RESET klahvi ja hoidke seadme sisselülitamisel vajutatult.

### Joonis G

Umbes 2 sekundi pärast vilgub kontroll-lamp ja signaliseerib impulsside arvuga veekareduse aktuaalset seadistust.

4. Vajutage korduvalt RESET klahvi, et veekareduse aset muuta.

### Märkus

Vajutatud RESET klahvi korral ei näidata veekareduse astme vilkumisimpulssi.

5. Laske RESET-klahv lahti.  
Näidatakse vilkumisimpulssi seadistatud veekareduse kohta.
6. Korrake protsessi vajaduse korral, kuni on saavutatud soovitud veekaredusaste.
7. Hoidke RESET klahvi 3 sekundit vajutatult, et veekaredusastme seadistust salvestada.  
Süttib veekareduse kontroll-lamp.

## Tarvikute hooldus

(Tarvikud - olenevalt tarnekomplektist)

### Märkus

Mikrokiudlapid ei sobi kuivatile.

### Märkus

Optimaalse puhastusvõimsuse saavutamiseks soovitage pesta lapid enne esmakordset kasutamist üks kord masinaga.

Pesemiseks järgige pesusedelil olevaid juhiseid. Ärge kasutage pesuloputusvahendit, et lapid saaksid mustust hästi endasse koguda.

1. Peske pörandalappe ja katteid maksimaalselt 60 °C juures pesumasinas.

## Abi rikete korral

Riketel on tihti lihtsad põhjused, mille Te suudate ise kõrvaldada järgneva ülevaate abil. Kahtluse korral või

siin mittediagnostilised rikked puhul pöörduge palun volitatud klienditeeninduse poole.

## ⚠ HOIATUS

### Elektriöögi- ja põletusohu

Liikaua kui seade on ühendatud vooluvõrku või pole veel maha jahtunud, on rikke kõrvaldamine ohtlik. Tõmmake võrgupistik välja.

Laske seadmel maha jahtuda.

### Veepuuduse kontroll-lamp vilgub punaselt

Pumba kuivkäigukaitse on aktiveeritud.

1. Lülitage seade välja ja jälle sisse.
2. Tehke kindlaks, et katlakivi eemalduspadrun on õigesti sisse pandud ja paagis on piisavalt vett.

### Veepuuduse kontroll-lamp põleb pidevalt punaselt

Veepaagis puudub vesi.

1. Järeleaitke veepaak, vt peatükki *Veega järeleaitmine*.

### Auruhoova ei saa vajutada

Auruhoob lapselukuga kaitstud.

- Seadke lapselukk (auru koguse vaikiüliti) ette.

Auruhoob on vabastatud.

### Aur puudub / vähe auru hoolimata piisavast veest paagis

Katlakivi eemalduspadrun ei ole üldse või on vigaselt sisse pandud.

- Pange katlakivi eemalduspadrun sisse või pange õigesti sisse.

Katlakivi eemalduspadrun võeti veega täitmise ajal välja.

- Jätke katlakivi eemalduspadrun täitmise ajaks seadmesse.

Sisse pandi uus katlakivi eemalduspadrun.

- Hoidke aurahooba pidevalt vajutatult.

U 30 sekundi pärast on saavutatud täielik auruvõimsus.

### Punane kontroll-lamp „Katlakivi eemalduspadruni väljavahetamine“ põleb / vilgub

Katlakivi eemalduspadruni tööaeg lõpeb varsti.

- Pange uus katlakivi eemalduspadrun sisse ja lähtestage hooldusnäit, vt peatükki *Katlakivi eemalduspadruni väljavahetamine*.

Pärast katlakivi eemalduspadruni väljavahetamist ei vajutatud RESET klahvi.

- Vajutage pärast katlakivi eemalduspadruni sissepanemist RESET klahvi 4 sekundit, vt peatükki *Katlakivi eemalduspadruni väljavahetamine*.

### Seade lülitub automaatselt välja

Katlakivi eemalduspadruni tööaeg on läbi

- Pange uus katlakivi eemalduspadrun sisse ja lähtestage hooldusnäit, vt peatükki *Katlakivi eemalduspadruni väljavahetamine*.

Pärast katlakivi eemalduspadruni väljavahetamist ei vajutatud RESET klahvi.

- Vajutage pärast katlakivi eemalduspadruni sissepanemist RESET klahvi 4 sekundit, vt peatükki *Katlakivi eemalduspadruni väljavahetamine*.

## Tehnilised andmed

### Elektriühendus

Pinge	V	220-240
Faas	~	1
Sagedus	Hz	50-60
Kaitseliik		IPX4
Kaitseklass		I

### Jõudluse andmed

Kūtevõimsus	W	1900
Maksimālais tīrrohk	MPa	0,35
Ūlessojendusaeg	sekundid	30
Pidev aurutamine	g/min	40
Maksimālais auralūok	g/min	100
<b>Tāitekogus</b>		
Veepaak	l	1,0
<b>Mēotmed ja kaalud</b>		
Kaal (ilma tarvikuteta)	kg	3,2
Pikkus	mm	360
Laius	mm	236
Kōrgus	mm	252

Ōigus tehnilisteks muudatusteks.

## Saturs

Vispārīgas norādes.....	84
Noteikumiem atbilstoša lietošana.....	84
Apkārtējās vides aizsardzība.....	84
Piederumi un rezerves daļas.....	84
Piegādes komplekts.....	84
Garantija.....	84
Drošības ierīces.....	84
Ierīces apraksts.....	84
Ekspluatācijas uzsākšana.....	85
Montāža.....	85
Darbība.....	85
Svarīgas lietošanas norādes.....	86
Piederumu lietošana.....	87
Kopšana un apkope.....	88
Palīdzība traucējumu gadījumā.....	89
Tehniskie dati.....	89

## Vispārīgas norādes



Pirms uzsākt ierīces lietošanu, izlasiet šo oriģinālo lietošanas instrukciju un pievienotās drošības norādes. Rīkojieties saskaņā ar tām. Saglabājiet abus bukletus turpmākai lietošanai vai nākamajam īpašniekam.

## Noteikumiem atbilstoša lietošana

Ierīci izmantojiet tikai sadzīves vajadzībām. Ierīce nodrošina tīrīšanu ar tvaikiem un to ar atbilstošiem piederumiem var izmantot atbilstoši šīs lietošanas pamācības norādēm. Tīrīšanas līdzekļi nav nepieciešami. Ievērojiet drošības norādījumus.

## Apkārtējās vides aizsardzība



Iepakojuma materiāli ir atkārtoti pārstrādājami. Lūdzu, atbrīvojieties no iepakojuma videi draudzīgā veidā.



Elektriskās un elektroniskās ierīces satur vērtīgus pārstrādājamus materiālus un bieži vien tādas sastāvdaļas kā baterijas, akumulatorus vai eļļu, kuri neatbilstošas apstrādes vai nepareizas utilizācijas rezultātā var radīt potenciālu apdraudējumu cilvēku veselībai un apkārtējai videi. Tomēr šīs sastāvdaļas ir nepieciešamas ierīces pareizai darbībai. Ar šo simbolu marķētās ierīces nedrīkst izmest kopā ar sadzīves atkritumiem.

## Informācija par sastāvdaļām (REACH)

Pašreizējo informāciju par sastāvvielām atradīsiet: [www.kaercher.de/REACH](http://www.kaercher.de/REACH)

## Piederumi un rezerves daļas

Izmantot tikai oriģinālos piederumus un oriģinālās rezerves daļas, jo tie garantē drošu un nevainojamu ierīces darbību.

Informāciju par piederumiem un rezerves daļām skatīt [www.kaercher.com](http://www.kaercher.com).

## Piegādes komplekts

Ierīces piegādes komplekts ir attēlots uz iepakojuma. Izsaiņojot pārbaudiet, vai saturs ir pilnīgs. Ja trūkst piederumi vai transportēšanas laikā radušies bojājumi, lūdzu, informējiet tirgotāju.

## Garantija

Katrā valstī ir spēkā mūsu uzņēmuma atbildīgās sabiedrības izdotie garantijas nosacījumi. Garantijas termiņā Jūsu ierīces iespējamos darbības traucējumus mēs novērsim bez maksas, ja to cēlonis būs materiāla vai ražošanas kļūda. Garantijas gadījumā ar pirkumu apliecināto dokumentu vērsieties pie tirgotāja vai tuvākajā pilnvarotajā klientu apkalpošanas dienestā. (Adresi skatīt aizmugurē)

## Drošības ierīces

### ⚠ UZMANĪBU

**Atvienotas vai mainītas drošības ierīces**

*Drošības ierīces ir paredzētas jūsu aizsardzībai.*

*Nemainiet un neatvienojiet drošības ierīces.*

### Simboli uz ierīces

(Atkarībā no ierīces tipa)

	Apgedgumu gūšanas risks, ekspluatācijas laikā ierīces virsma sakarst
	Tvaika izraisīts applaucēšanās risks
	Izlasīt lietošanas instrukciju
<b>USE WATER ONLY</b>	Ūdens tvertnē iepildīt tikai ūdeni bez piedevām.

### Spiediena regulators

Ja kļūdas gadījumā rodas pārmērīgi augsts spiediens, drošības vārsts rūpējas par tā mazināšanu tuvākajā apkārtne.

### Drošinātājs

Drošinātājs novērš ierīces pārkaršanu. Ja ierīce pārkarst, drošinātājs atvieno ierīci no strāvas. Šādā gadījumā pirms atkārtotas ierīces ekspluatācijas sazinieties ar KÄRCHER klientu dienestu.

## Ierīces apraksts

Šajā lietošanas instrukcijā ir aprakstīts maksimālais aprīkojums. Atkarībā no modeļa iespējamas piegādes komplekta atšķirības (skatiet iepakojumu).

**Attēlus skatiet grafika lappusē.**

**Attēls A**

- 1 Atkalķošanas patrona
- 2 Ūdens iepildīšanas atvere

- ③ Nešanas rokturis
- ④ Piederumu turētājs
- ⑤ Displeja rādījums
- ⑥ Kontrollampīna (zaļa) – pieejams tīkla spriegums
- ⑦ Kontrollampīna (sarkana) – ūdens trūkums
- ⑧ Kontrollampīna (sarkana) – atkalķošanas patronas maiņa.
- ⑨ RESET (Atiestatīt) taustiņš – ūdens cietības iestatīšana.
- ⑩ Slēdzis – ieslēgts
- ⑪ Slēdzis – izslēgts
- ⑫ Grīdas tīrīšanas sprauslas novietošanas turētājs
- ⑬ Tīkla pieslēguma vads ar tīkla kontaktspraudni
- ⑭ Kustīgie riteni (2 gab.)
- ⑮ Vadības ritenis
- ⑯ Tvaika pistole
- ⑰ Tvaika svira
- ⑱ Atbloķēšanas taustiņš
- ⑲ Tvaika daudzuma izvēles slēdzis (bērnu drošības elements)
- ⑳ Tvaika šļūtene
- ㉑ Punkta strūkļas sprausla
- ㉒ Apaļā suka (maza, melna)
- ㉓ \*\* Apaļā suka (maza, dzeltena)
- ㉔ \*\* Jaudas sprausla
- ㉕ \*\* Apaļā suka (liela)
- ㉖ Rokas sprausla
- ㉗ \*\* Rokas sprauslas mikrošķiedras pārvalks
- ㉘ Pagarināšanas caurules (2 gab.)
- ㉙ Atbloķēšanas taustiņš
- ㉚ Grīdas sprausla
- ㉛ Līpsavienojums
- ㉜ Mikrošķiedras drāna grīdai (1 gab.)
- ㉝ \*\* Mikrošķiedras drāna grīdai (2 gab.)
- ㉞ \*\* Paklāju tīrīšanas uzliktnis

\*\* opcionāls

## Ekspluatācijas uzsākšana

### IEVĒRĪBAI

#### Apkalpošanas radīti ierīces bojājumi

Atkalķošanas patrona optimāli darbojas tikai tad, ja Jūs ierīci pirms 1. ekspluatācijas uzsākšanas pielāgojiet ūdens cietībai objektā.

Ierīci noregulēt atbilstoši ūdens cietībai objektā.

Pirms ekspluatācijas uzsākšanas pielāgojiet ierīci vietai ar citu ūdens cietību (piem., pēc pārvākšanās) pašreizējai ūdens cietībai

1. Ievietojiet atkalķošanas patronu atverē un iespiediet, līdz tā nofiksējas.  
**Attēls C**
2. Iestatiet ūdens cietību, skatiet nodaļu *Ūdens cietības iestatīšana*.

## Montāža

### Piederumu montāža

1. Iespraust un nofiksēt vadības riteni un darbratus.  
**Attēls B**
  2. Uzspriediet piederuma valējo galu uz tvaika pistoles, līdz nofiksējas tvaika pistoles atbloķēšanas poga.  
**Attēls H**
  3. Uzbīdīet piederuma atvērto galu uz punktveida sprauslas.  
**Attēls I**
  4. Savienojiet pagarinājuma caurules ar tvaika pistoli.
    - a Uzbīdīet 1. pagarinājuma cauruli uz tvaika pistoles, līdz nofiksējas tvaika pistoles atbloķēšanas poga. Savienojuma caurule ir pievienota.
    - b Uzbīdīet 2. pagarinājuma cauruli 1. pagarinājuma caurulei. Savienojuma caurules ir savienotas.
  5. Uzbīdīet piederumu un / vai grīdas sprauslu pagarinājuma caurules brīvajam galam.  
**Attēls K**
- Piederums ir pievienots.

### Piederumu atvienošana

1. Iestatiet tvaika apjoma izvēles slēdzi virzienā uz aizmuguri. Tvaika svira ir bloķēta.
2. Nospiediet atbloķēšanas taustiņu un atvienojiet daļas.  
**Attēls N**

## Darbība

### Ūdens iepilde

Ūdens tvertni iespējams jebkurā laikā uzpildīt.

### IEVĒRĪBAI

#### Ierīces bojājumi

Nepiemērots ūdens var nosprostot sprauslas, resp., bojāt ūdens līmeņa indikācija.

Neiepildiet veļas žāvētāja kondensācijas ūdeni.

Neiepildiet savāktu lietus ūdeni.

Neiepildiet tīrīšanas līdzekļus vai citus papildinājumus (piem., aromātus).

1. Uzpildiet ūdens tvertni ar maksimāli 1 l krāna ūdens.  
**Attēls D**

### Ieslēdziet iekārtu

### IEVĒRĪBAI

Nepareizi iestatīts ūdens cietības radīti ierīces bojājumi

Atkalķošanas patrona darbojas optimāli tikai tad, ja ierīce ir pielāgota vietējai ūdens cietībai. Nepareizi iestatītais ūdens cietības gadījumā ierīce var apkalpoties.

Ierīci pirms 1. ekspluatācijas uzsākšanas pielāgojiet ūdens cietībai objektā, skatīt nodaļu *Ūdens cietības iestatīšana*.

#### Norādījumi

Veicot 1. tvaičēšanu pēc atkalķošanas patronas izņemšanas un ielikšanas tvaika plūsma var būt vāja vai ne-

vienmērīga un var izdalīties atsevišķi ūdens pilieni. Iekārtai ir nepieciešams neilgs darbības uzsākšanas laiks, kurā atkaļķošanas patrona piepildās ar ūdeni. Izplūstošā tvaika daudzums pamazām palielinās līdz brīdim, kad pēc apm. 30 sekundēm ir sasniegts maksimālais tvaika apjoms.

1. Novietojiet ierīci uz stingras pamatnes.
2. Iespraudiet tīkla spraudni kontaktligzdā.
  - a Nospiediet slēdzi - "Iesl."



#### Attēls E

3. Spīd zaļā apšildes kontrollampiņa. Ierīce pēc apm. 30 sekundēm ir gatava ekspluatācijai.

#### Attēls F

### Tvaika daudzuma regulēšana

Ar tvaika apjoma izvēles slēdzi tiek regulēts izplūstošā tvaika apjoms. Izvēles slēdzim ir 3 pozīcijas:

	Maksimālais tvaiku daudzums
	Samazināts tvaiku daudzums
	Tvaika nav - bērnu drošības elements <b>Norādījums</b> Šajā pozīcijā tvaika sviru nav iespējams izmantot.

1. Iestatiet tvaika apjoma izvēles slēdzi uz nepieciešamo tvaika daudzumu.
2. Nospiediet tvaika sviru.
3. Pirms tīrīšanas darbu uzsākšanas pavērsiet tvaika pistoli pret drānu, līdz tvaiks izplatās vienmērīgi.

### Ūdens iepilde

Ūdens trūkuma gadījumā pastāvīgi deg "Ūdens trūkuma" sarkanā kontrollampiņa.

Lai nodrošinātu pastāvīgu tvaika jaudu, ūdeni jāuzpilda caur atkaļķošanas patronas vāku. Pēc ūdens uzpildes atkaļķošanas patrona paliek nofiksēta ierīcē.

#### Norādījums

Ierīce ir aprīkota ar sūkņa izžūšanas aizsargierīci. Ja sūknis ilgāku laiku darbojas sausā stāvoklī, piem., jo atkaļķošanas patrona nav pareizi ielikta, sūknis izslēdzas un mirgo "Ūdens trūkuma" sarkanā kontrollampiņa. Lai ierīci varētu atkal ekspluatēt, ierīci nepieciešams izslēgt un atkal ieslēgt. Jāpārliedzinās, ka patrona ir pareizi ievietota un ūdens tvertnē ir pietiekami daudz ūdens.

1. Ūdens tvertni caur atkaļķošanas patronas vāciņu uzpildīt ar maksimāli 1 l krāna ūdens.  
"Ūdens trūkuma" sarkanā kontrollampiņa izdziest.

### Pārtraukt ekspluatāciju

Lai ietaupītu enerģiju, mēs iesakām, ierīci pie 20 minūšu ekspluatācijas pārtraukumiem izslēgt.

1. Nospiediet slēdzi - "Izsl."

### Ierīces izslēgšana

1. Nospiediet slēdzi - "Izsl."

#### Attēls O

Ierīce ir izslēgta.

2. Turiet nospiestu tvaika sviru, līdz tvaiks vairs neplūst.

#### Attēls P

Tvaika katlā nav spiediena.

3. Iestatiet bērnu drošības elementu (tvaika apjoma izvēles slēdzi) virzienā uz aizmuguri.

Tvaika svira ir bloķēta.

4. Atvienojiet tīkla spraudni no kontaktligzdas.

### IEVĒRĪBAI

#### Bojāta ūdens radītie ierīces bojājumi

Ja ierīce ilgāk kā 2 mēnešus netiek lietota, ūdens tvertnē var sabojāties.

Pirms ekspluatācijas pārtraukumiem iztukšojiet ūdens tvertni.

5. Iztukšojiet ūdens tvertni.

#### Attēls S

### Iekārtas uzglabāšana

1. Pagarinājuma caurules iespraust papildaprīkojuma lielajā turētājā.
2. Rokas sprauslu un punktveida strūklas sprauslu katru uzspraut uz 1 pagarinājuma caurules.
3. Piestipriniet lielo apaļo suku punktveida strūklas sprauslai.
4. Mazo apaļo suku un sprauslas iespraust papildaprīkojuma vidējā turētājā.
5. Iekariet grīdas tīrīšanas sprauslu novietošanas turētājā.

#### Attēls Q

6. Tvaika cauruli atīt ap pagarinājuma caurulēm un tvaika pistoli iespraust grīdas tīrīšanas sprauslā.

#### Attēls R

7. Aptiniet tīkla kabeli ap pagarinājuma caurulēm.
8. Glabājiet iekārtu sausā un pret salu nodrošinātā vietā.

## Svarīgas lietošanas norādes

### Grīdas virsmas tīrīšana

Pirms ierīces izmantošanas iesakām izslaucīt vai izsūkt grīdu. Šādi grīda jau pirms mitrās tīrīšanas būs tīra no netīrumiem un brīvajām daļiņām.

### Tekstila izstrādājumu atsvaidzināšana

Pirms apstrādes ar ierīci vienmēr pārbaudiet tekstila izstrādājumu savietojamību aizsegtā vietā: apstrādājiet tekstila izstrādājumu ar tvaiku, ļaujiet tam izžūt un pārbaudiet, vai nav radusies krāsas vai formas deformācija.

### Krāsotu vai lakotu virsmu tīrīšana

### IEVĒRĪBAI

#### Bojātas virsmas

Tvaiks var izraisīt vaska, mēbeļu lakas, plastmasas pārklājumu vai krāsas bojājumus un malu līmēto virsmu atlīmēšanu.

Nevērsiet tvaika strūklu uz līmētām malām, jo to līme var izšķīst.

Neizmantojiet ierīci neapstrādāta koka vai parketa grīdu tīrīšanai.

Neizmantojiet ierīci lakotu vai ar plastmasu pārklātu virsmu, piemēram, virtuves viesistabas mēbeļu, durvju vai parketa tīrīšanai.

1. Lai tīrītu šādas virsmas, nedaudz apstrādājiet ar tvaiku drāniņu un tad veiciet tīrīšanu.

### Stikla tīrīšana

### IEVĒRĪBAI

#### Stikla plīšana un bojātas virsmas

Tvaiks var bojāt loga rāmja hermetizētās vietas un zemā āra temperatūrās radīt loga stikla rūtis nosprieģoju, izraisot tās saplīšanu.

*Nevērsiet tvaika strūklu pret loga rāmja hermetizētajām vietām.*

*Zemās āra temperatūrās veiciet loga stiklu uzsildi, nedaudz apstrādājot ar tvaiku visu stikla virsmu.*

- Loga stikla virsmu tīriet ar rokas sprauslu un pārvalku. Ūdens noņemšanai izmantojiet stikla tīrītāju vai noslaukiet virsmas.

## Piederumu lietošana

### Tvaika pistole

Tvaika pistoli bez piederumiem var izmantot šādiem mērķiem:

- Nedaudz saburzīta, pakārta apgērba gludināšanai: apgērba apstrādi ar tvaiku veiciet no 10-20 cm attāluma.
- Mitrajai putekļu tīrīšanai: Nedaudz apstrādājiet ar tvaiku drāniņu un veiciet mēbeļu tīrīšanu.

### Punktveida strūklas sprausla

Punktveida sprausla ir paredzēta grūti pieejamo vietu, šuvju, armatūru, izplūdes elementu, izlietņu, tualetšu ža-lūziju vai radiatoru tīrīšanai. Jo tuvāk punktveida sprausla atrodas netīrajai vietai, jo labāka ir tās tīrīšanas darbība, jo pie sprauslas izplūdes ir vislielākā temperatūra un tvaika daudzums. Biezas kaļķa nogulsnes pirms tvaika tīrīšanas var apstrādāt ar piemērotu tīrīšanas līdzekli. Ļaujiet tīrīšanas līdzeklim iedarboties apm. 5 minūtes un tad veiciet tīrīšanu ar tvaiku.

1. Uzbdītiem punktveida sprauslu tvaika pistolei.

**Attēls H**

### Apajā suka (maza)

Mazā apaļā suka ir piemērota grūti noņemamu netīrumu tīrīšanai. Sukas ļauj vieglāk notīrīt grūti noņemamus netīrumus.

## IEVĒRĪBAI

### Bojātas virsmas

*Suka var bojāt trauslas virsmas.*

*Nav piemērota trauslu virsmu tīrīšanai.*

1. Uzmontējiet apaļo mazo apaļo suku punktveida sprauslai.

**Attēls I**

### Apajā suka (liela)

Lielā apaļā suka ir piemērota lielām noapaļotām virsmām, piem., izlietnēm, dušas vannīnai, vannai, virtuves izlietnei.

## IEVĒRĪBAI

### Bojātas virsmas

*Suka var bojāt trauslas virsmas.*

*Nav piemērota trauslu virsmu tīrīšanai.*

1. Uzmontējiet lielo apaļo suku punktveida sprauslai.

**Attēls I**

### Jaudas sprausla

Jaudas sprausla ir paredzēta grūti noņemamu netīrumu tīrīšanai, stūru, šuvju izpūšanai utt.

1. Uzmontējiet jaudas suku punktveida sprauslai.

**Attēls I**

### Rokas sprausla

Rokas sprausla ir paredzēta nelielu mazgājamo virsmu, dušas kabīņu un spoguļu tīrīšanai.

1. Uzbdītiem rokas sprauslu atbilstoši punktveida sprauslai uz tvaika pistoles.

**Attēls H**

2. Pārvelciem rokas sprauslai pārvalku.

## Grīdas sprausla

Grīdas sprausla ir paredzēta mazgājamo sienas un grīdas virsmu, piem. akmens grīdu, flīžu un polivinilhlorīda grīdu tīrīšanai.

## IEVĒRĪBAI

### Tvaika radītie bojājumi

*Karstums un mitrums var radīt bojājumus.*

*Pirms lietošanas neuzkrītošā vietā pārbaudiet karstumnoturību un tvaika iedarbību ar mazāko tvaika daudzumu.*

### Norādījumi

*Tvaika tīrīšanas laikā tīrīšanas līdzekļa atliekas vai kopšanas emulsijas uz tīrāmās virsmas var radīt svēdras, kas pazūd pēc atkārtotas tīrīšanas.*

Pirms ierīces izmantošanas iesakām izslaucīt vai izsūkt grīdu. Šādi rīkojoties, jau pirms mitrās tīrīšanas uz grīdas nebūs neffurmu un grūžu. Ļoti netīras virsmas tīriet lēni, lai tvaiks iedarbotos ilgāk.

1. Savienojiet pagarinājuma caurules ar tvaika pistolei.

**Attēls J**

2. Uzbdītiem grīdas sprauslu pagarinājuma caurulei.

**Attēls K**

3. Piestipriniet grīdas drānu grīdas sprauslai.

a Novietojiet grīdas drānu ar līpsavienojumiem uz augšu.

b Novietojiet grīdas sprauslu uz grīdas drānas un to viegli piespiediet.

**Attēls L**

Grīdas drāna ar līpsavienojumiem pielīp pie grīdas sprauslas.

### Grīdas drānas noņemšana

1. Uzkāpiet ar kāju uz grīdas drānas mēlītes un paceļiet grīdas sprauslu augšup.

**Attēls L**

### Norādījumi

*Sākumā grīdas tīrīšanas drānas Velcro stiprinājums vēl ir ļoti spēcīgs un šādā gadījumā grūti atvienojams no grīdas tīrīšanas sprauslas. Pēc vairākkārtējas lietošanas un pēc grīdas tīrīšanas drānas izmazgāšanas to ir viegli atvienot no grīdas tīrīšanas sprauslas un tas ir sasniedzis optimālo saķeri.*

### Grīdas tīrīšanas sprauslas novietošana

1. Ja ekspluatācija tiek pārtraukta, grīdas tīrīšanas sprauslu nepieciešams iekarināt novietošanas turētājā.

**Attēls Q**

### Paklāju tīrīšanas uzliktnis

Ar paklāju tīrīšanas uzliktni iespējams atsvaidzināt paklājus.

## IEVĒRĪBAI

### Paklāju tīrīšanas uzliktna un paklāja bojājumi

*Netīrs paklāju tīrīšanas uzliktnis, kā arī karstums un mitrums var radīt paklāja bojājumus.*

*Tādēļ pirms lietošanas pārbaudiet paklāja izturību pret karstumu un tvaika iedarbību neuzkrītošā vietā ar nelielu tvaika daudzumu.*

*Ievērojiet paklāja ražotāja tīrīšanas norādes.*

*Pārliedcinieties, ka paklājs pirms paklāju tīrīšanas uzliktna lietošanas ir izsūkts un no tā ir iztīrīti traipi.*

*Pirms lietošanas un pēc darbības pārtraukumiem, nolaižot tvaiku notekā (bez grīdas tīrāmās drānas / ar papildaprīkojumu), atbrīvojieties no iespējamās ūdens uzkrāšanās ierīcē (kondensāts).*

*Izmantojiet paklāju tīrīšanas uzliktni tikai ar grīdas tīrāmo drānu pie grīdas uzgaļa.*

Izmantojot paklāju tīrīšanas uzliktni darbam ar tvaiku, izvēlieties zemu tvaika jaudas līmeni. Neturiet tvaiku ilgstoši vienā vietā (maksimāli 5 sekundes), lai izvairītos no spēcīga mitruma un temperatūras iedarbības bojājumu riska. Neizmantojiet paklāju tīrīšanas uzliktni paklājiem ar garām plūksnām.

### Piestipriniet paklāju tīrīšanas uzliktni pie grīdas uzgaļa

1. Piestipriniet grīdas tīrīšanas drānu pie grīdas uzgaļa, skatīt nodaļu *Grīdas sprausla*.
2. Grīdas uzgali ar vieglu spiedienu iesludināt paklāju tīrīšanas uzliktni un ļaut nofiksēties.
3. Sākt paklāja tīrīšanu.

### Paklāju tīrīšanas uzliktna noņemšana no grīdas tīrīšanas sprauslas

## ⚠ UZMANĪBU

### Pēdu apdegumi

Paklāju tīrīšanas uzliktnis saskarē ar tvaiku var uzkarst. Paklāju tīrīšanas uzliktni neizmantojot un nenonēmt ar bāksm kājām vai atvērtām sandalēm.

Paklāju tīrīšanas uzliktni izmantot un noņemt tikai ar atbilstošiem apaviem.

1. Paklāju tīrīšanas uzliktna mēlīti ar apavu purngalu nospiediet uz leju.
2. Paceliet uz augšu grīdas tīrīšanas sprauslu.

Attēls M

## Kopšana un apkope

### Ūdens tvertnes iztukšošana

## IEVĒRĪBAI

### Bojāta ūdens radītie ierīces bojājumi

Ja ierīce ilgāk kā 2 mēnešus netiek lietota, ūdens tvertne var sabojāties.

Pirms ekspluatācijas pārtraukumiem iztukšojiet ūdens tvertni.

1. Nospiediet slēdzi - "Izsl.". Ierīce ir izslēgta.
2. Atvienojiet tīkla spraudni no kontaktligzdas.
3. Izņemiet piederumu no piederumu turētāja.
4. Izņemiet atkalķošanas patronu no ierīces.
5. Iztukšojiet ūdens tvertni.

Attēls S

### Atkalķošanas patronas nomaiņa

## IEVĒRĪBAI

### Ierīces bojājumi un saīsināts darbūdens

Atkalķošanas patronas maiņas intervālu (kontrollampīņas indikācija) neievērošana var radīt ierīces bojājumus un saīsināta ierīces darbūdens.

Ievērot maiņas intervālus (kontrollampīņas indikācija).

### Norādījumi

Maiņas intervāli ir atkarīgi no ūdens cietības objektā. Vietām ar cietu ūdeni (piem., III/IV) ir augstāks maiņas intervāls, kā vietās ar mīkstu ūdeni (piem., I/II).

### Kontrollampīņas rādījums darbības laika izmantošanas beigās

Atkalķošanas patronas maiņas intervālu tiek noteikts ar "Atkalķošanas patronas kontrollampīņas" starpniecību sekojošo:

- 2 stundas pirms kalpošanas ilguma beigām mirgo kontrollampīņa.

- 1 stundu pirms kalpošanas ilguma beigām kontrollampīņa mirgo ātrāk.
- Ja atkalķošanas patronas kalpošanas ilgums ir beidzies, pastāvīgi deg kontrollampīņa un ierīce patstāvīgi izslēdzas, lai izvairītos no ierīces bojājumiem.

### Atkalķošanas patronas ievietošana

## IEVĒRĪBAI

### Ierīces bojājumi

Atkārtoti izmantojot izlietoto atkalķošanas patronu ierīce var tikt bojāta.

Strādājiet rūpīgi, lai izvairītos no patronu sajaukšanas.

### Norādījumi

Veicot 1. tvaicēšanu pēc atkalķošanas patronas izņemšanas un ielikšanas tvaika plūsma var būt vāja vai nevienmērīga un var izdalīties atsevišķi ūdens pilieni.

Iekārtai ir nepieciešams neilgs darbības uzsākšanas laiks, kurā atkalķošanas patrona piepildās ar ūdeni. Izplūstošā tvaika daudzums pamazām palielinās līdz brīdim, kad pēc apm. 30 sekundēm ir sasniegts maksimālais tvaika apjoms.

1. Nospiediet slēdzi - "Izsl.". Ierīce ir izslēgta.
2. Izņem atkalķošanas patronu.
3. Ievietojiet jauno atkalķošanas patronu.
4. Nospiediet slēdzi - "Iesl.". Ierīce ir ieslēgta.
5. Turiet RESET (ATIESTATĪT) taustiņu 4 sekundes nospiestu. Kontrollampīņa "Atkalķošanas patronas nomaiņa" izdzīst un atkalķošanas patronas darbība atsākas no jauna.
6. Ļaujiet ierīcei uzsilt.
7. Turiet tvaika sviru nospiestu apm. 30 sekundes, lai atgaisotu atkalķošanas patronu.

### Ūdens cietības iestatīšana

## IEVĒRĪBAI

### Apkalpošanas radītie ierīces bojājumi

Bez ievietotas atkalķošanas patronas un nepareizi iestatītas ūdens cietības gadījumā ierīce var apkalpoties. Vienmēr strādājiet ar atkalķošanas patronu.

Ierīci noregulēt atbilstoši ūdens cietībai objektā.

Pielāgojiet ierīci pirms ekspluatācijas uzsākšanas vietā ar citu ūdens cietību (piem., pēc pārvākšanās) pašreizējai ūdens cietībai.

### Norādījumi

Informāciju par krāna ūdens cietību vaicājiet jūsu ūdens apgādes uzņēmumā vai pilsētas atbildīgajā iestādē. Ūdens cietība tiek iestatīta ar RESET (ATIESTATĪT) taustiņu. Ūdens cietības iestatījums tiek saglabāts tik ilgi, līdz tiek veikts jauns iestatījums (piem., pēc pārvākšanās). Iekārta rūpnīcā ir iestatīta uz augstāko ūdens cietību (IV pakāpe). Iekārta iestatīto ūdens cietību uzrāda ar mirgojošu signālu.

### Ūdens cietības pakāpes un mirgojošs signāls

Cietības līmenis	°dH	mmol/l	Mirgojošo signālu skaits	Mirgojošo signālu intervāls	
I	mīksts	0-7	0-1,3	1x	4 sekundēs
II	vidējs	7-14	1,3-2,5	2x	
III	ciets	14-21	2,5-3,8	3x	
IV	ļoti ciets	> 21	> 3,8	4x	



## Norādījumi

Atkaļķošanas patronas pretkaļķu iedarbība aktivizējas, tiklīdz ierīce tiek uzpildīta ar ūdeni un uzsākta ekspluatācija. Ūdenī esošais kaļķis ar granulām starpniecību tiek uzņemts atkaļķošanas kasetnē. Papildu atkaļķošana nav nepieciešama.

## Norādījumi

Granulas kasetnē pēc kontakta ar ūdeni var mainīt krāsu; tas ir saistīts ar ūdenī esošajām minerālvielām. Šī krāsa maina ir nekaitīga un tai nav negatīva ietekme uz iekārtu, tīršanas darbiem vai atkaļķošanas kasetnes darbību.

## Norādījumi

Veicot iestatījumus, negaidiet ilgāk par 15 sekundēm, jo iekārta pretējā gadījumā automātiski izvēlēsies pēdējo ūdens cietības iestatījumu, resp., ekspluatācijas uzsākšanas laikā augstāko ūdens cietību.

1. Iespraudiet kontaktdakšu.
2. Pārlicinieties, ka iekārta ir izslēgta.
3. Nospiediet RESET (ATIESTATĪT) taustiņu un ierīces ieslēgšanās laikā turēt nospiestu.

## Attēls G

Pēc apm. 2 sekundēm mirgo kontrollampīna un ar impulsu skaitu signalizē par pašreizējo ūdens cietības iestatījumu.

4. Atkārtoti nospiež (ATIESTATĪT) taustiņu, lai nomainītu ūdens cietības pakāpi.

## Norādījumi

Ar nospiestu (ATIESTATĪT) taustiņu ūdens cietības pakāpes mirgojošais signāls netiek uzrādīts.

5. Atlaidiet RESET (ATIESTATĪT) taustiņu.

Tiek uzrādīts iestatītās ūdens cietības pakāpes mirgojošais signāls.

6. Nepieciešamības gadījumā procesu atkārtot, līdz ir sasniegta nepieciešamā ūdens cietības pakāpe.
7. Turiet RESET (ATIESTATĪT) taustiņu 3 sekundes nospiestu, lai saglabātu ūdens cietības pakāpes iestatījumu. Iedegas ūdens cietības kontrollampīna.

## Piederumu kopšana

(piederumi - atkarībā no piegādes komplekta)

## Norādījumi

Mikrošķiedras drānas nav piemērotas žāvētājam.

## Norādījumi

Lai nodrošinātu optimālu tīršanas efektivitāti, pirms pirmās lietošanas reizes iesakām izmazgāt drānas veļasmašīnā.

Veicot drānu mazgāšanu, skatiet norādes uz mazgāšanas etiķetes. Lai drānas nezaudētu labo netirumu savākšanas spēju, nelietojiet veļas mikstinātāju.

1. Grīdas tīršanas drānas un uzlikas mazgājiet veļasmašīnā maksimāli 60 °C temperatūrā.

## Palīdzība traucējumu gadījumā

Traucējumu cēloņi bieži vien ir vienkārši un tos ar turpmākā pārskata palīdzību var novērst pašu spēkiem.

Šaubu vai nenorādītu traucējumu gadījumā, lūdzu, vērsieties autorizētā klientu servisā.

## ⚠ BRĪDINĀJUMS

**Strāvas trieciens un apdegumu draudi**

Traucējumnovēršana ir būtiska, ja ierīce ir pievienota strāvas tīklam vai vēl nav atdzisusi.

Atvienojiet strāvas vada spraudni.

Ļaujiet ierīcei atdzist.

Ūdens trūkuma kontrollampīna mirgo sarkanā krāsā

Ir aktivizēta sūkņa izžūšanas aizsargierīce.

1. Izslēdziet un atkal ieslēdziet ierīci.
2. Pārlicināties, ka atkaļķošanas patrona ir pareizi ievietota un tvertnē ir pietiekami daudz ūdens.

**Ūdens trūkuma kontrollampīna pastāvīgi deg sarkanā krāsā**

Ūdens tvertnē nav ūdens.

1. Uzpildīt ūdens tvertni, skatiet nodaļu *Ūdens iepilde*.

## Nevar nospiegt tvaika sviru

Tvaika svira ir nofiksēta ar bērnu drošības elementu.

- Iestatiet bērnu drošības elementu (tvaika apjoma izvēles slēdzi) virzienā uz priekšu. Tvaika svira ir atbloķēta.

**Tavaika nav / ir neliels, neskatoties uz to, ka tvertnē ir pietiekami daudz ūdens**

Atkaļķošanas patrona nav ievietota vai ir ievietota nepareizi.

- Ievietojiet vai ievietojiet pareizi atkaļķošanas patronu.

Atkaļķošanas patrona izņemta veicot ūdens uzpildi.

- Veicot uzpildi atstājiet atkaļķošanas patronu ierīcē. Ievietota jauna atkaļķošanas patrona.
- Turiet tvaika sviru nepārtraukti nospiestu. Pēc apm. 30 sekundēm seko pilna tvaika jauda.

**Spīd / mirgo sarkanā kontrollampīna „Atkaļķošanas patronas nomaina”**

Drīz beigsies atkaļķošanas patronas kalpošanas ilgums.

- Ievietojiet jaunu atkaļķošanas patronu un atiestatiet apkopes indikāciju, skatīt nodaļu *Atkaļķošanas patronas nomaina*.

Pēc atkaļķošanas patronas nomainas nav nospiežs RESET (ATIESTATĪT) taustiņš.

- Pēc atkaļķošanas patronas ievietošanas turiet 4 sekundes nospiestu RESET (ATIESTATĪT) taustiņu, skatīt nodaļu *Atkaļķošanas patronas nomaina*.

## Ierīce patstāvīgi izslēdzas

Atkaļķošanas patronas kalpošanas ilgums ir beidzies

- Ievietojiet jaunu atkaļķošanas patronu un atiestatiet apkopes indikāciju, skatīt nodaļu *Atkaļķošanas patronas nomaina*.

Pēc atkaļķošanas patronas nomainas nav nospiežs RESET (ATIESTATĪT) taustiņš.

- Pēc atkaļķošanas patronas ievietošanas turiet 4 sekundes nospiestu RESET (ATIESTATĪT) taustiņu, skatīt nodaļu *Atkaļķošanas patronas nomaina*.

## Tehniskie dati

### Strāvas pieslēgums

Spriegums	V	220-240
Fāze	~	1
Frekvence	Hz	50-60
Drošinātāja veids		IPX4
Aizsardzības klase		I

### Jaudas dati

Apsildes jauda	W	1900
Maksimālais darba spiediens	MPa	0,35
Uzsildes laiks	Sekundes	30

Ilgstoša tvaika padeve	g/min	40
Maksimālais tvaika spiediens	g/min	100

### Uzpildes līmenis

Ūdens tvertnē	l	1,0
---------------	---	-----

### Izmēri un svars

Svars (bez piederumiem)	kg	3,2
Garums	mm	360
Platums	mm	236
Augstums	mm	252

Paturētas tiesības veikt tehniskas izmaiņas.

## Turinys

Bendrosios nuorodos .....	90
Naudojimas pagal paskirtį .....	90
Aplinkos apsauga .....	90
Priedai ir atsarginės dalys .....	90
Komplektacija .....	90
Garantija .....	90
Saugos ītāisai .....	90
Prietaiso aprāšymas .....	90
Pirmosios eksploatacijas pradžia .....	91
Montavimas .....	91
Naudojimas .....	91
Svarbūs naudojimo nurodymai .....	92
Priedų naudojimas .....	93
Techninė priežiūra ir eksploatacinės parengties užtikrinimas .....	94
Pagalba gedimų atveju .....	95
Techniniai duomenys .....	95

## Bendrosios nuorodos



Prieš pradėdami naudotis prietaisu, perskaitykite šią originalią naudojimo instrukciją ir pridėdamus saugos

nurodymus. Laikykitės jų.

Išsaugokite abi knygeles vėlesniam naudojimui arba kitam prietaiso savininkui.

## Naudojimas pagal paskirtį

Šį įrenginį naudokite tik privačiai. Įrenginys skirtas valymui garais ir jį galima naudoti su tinkamais priedais, kaip aprašyta šioje naudojimo instrukcijoje. Valymo priemonės nereikalingos. Paisykite saugos reikalavimų.

## Aplinkos apsauga



Pakuotės medžiagos gali būti perdirbamos. Pakuotės atliekas prašome šalinti laikantis aplinkos apsaugos teisės aktų reikalavimų.



Elektros ir elektroniuose prietaisuose būna vertingų perdirbamųjų medžiagų ir dažnai, pvz., galvaninių elementų, akumuliatorių sudedamųjų dalių, arba alyvos, kurias netinkamai naudojant

arba jas šalinant ne pagal reikalavimus gali kilti pavojus žmonių sveikatai ir aplinkai. Tačiau norint tinkamai eksploatuoti prietaisą šios sudedamosios dalys yra būtinos. Šiuo simboliu pažymėtus prietaisus draudžiama šalinti su buitinėmis atliekomis.

### Nuorodos dėl sudedamųjų medžiagų (REACH)

Naujausią informaciją apie sudedamąsias medžiagas rasite: [www.kaercher.de/REACH](http://www.kaercher.de/REACH)

## Priedai ir atsarginės dalys

Naudokite tik originalius priedus ir originalas atsarginės dalis – taip užtikrinsite, kad įrenginys veiktų patikimai ir be triukščių.

Informaciją apie priedus ir atsarginės dalis rasite svetainėje [www.kaercher.com](http://www.kaercher.com).

## Komplektacija

Įrenginio tiekiamo komplekto sudėtis parodyta ant pakuotės. Išpakavę patikrinkite, ar yra visos įrenginio detalės. Jei trūksta priedų arba yra transportavimo pažeidimų, praneškite apie tai pardavėjui.

## Garantija

Kiekvienoje šalyje galioja mūsų įgaliotų pardavėjų nustatytos garantijos sąlygos. Galimus prietaiso gedimus garantijos galiojimo laikotarpiu pašalinsime nemokamai, jei tokių gedimų priežastis buvo netinkamos medžiagos ar gamybos klaidos. Dėl garantinių gedimų šalinimo kreipkitės į savo pardavėją arba artimiausią klientų aptarnavimo tarnybą pateikdami pirmą patvirtintą kasos kvitą.

(Adresą rasite kitoje pusėje)

## Saugos įtāisai

### ⚠ **ATSARGIAI**

**Trūkstanti arba pakeisti saugos įtāisai**

*Apsauginiai įtāisai garantuoja Jūsų saugą.*

*Apsauginius įtāisus modifikuoti ar apeiti draudžiama.*

## Įrenginio simboliai

(Priklausomai nuo įrenginio tipo)

	Pavojus nusideginti, įrenginio paviršius naudojimo metu įkaista
	Pavojus nusiplieskyti garais
	Perskaitykite naudojimo instrukciją
<b>USE WATER ONLY</b>	Vandens baką pripildykite tik vandens <b>be priedų</b>

## Slėgio reguliatorius

Jeigu per klaidą susidarytų per aukštas slėgis, apsauginis vožtuvas išleidžia jį į aplinką.

## Saugiklis nuo lydymosi

Saugiklis nuo lydymosi apsaugo įrenginį nuo perkaitimo. Jeigu įrenginys perkaista, saugiklis nuo lydymosi atjungia įrenginį nuo tinklo.

Prieš pakartotinai naudodami įrenginį, kreipkitės į KÄRCHER klientų aptarnavimo tarnybą.

## Prietaiso aprāšymas

Šioje naudojimo instrukcijoje aprāšoma maksimali galima komplektacija. Atsižvelgiant į modelį, kiekvienoje komplektacijoje yra skirtingų (žr. pakuotę).

**Paveikslai pateikti grafikų puslapyje.**

### Paveikslas A

- 1 Kalkių šalinimo kasetė
- 2 Vandens pripildymo anga
- 3 Nešiojimo rankena
- 4 Priedų laikiklis
- 5 Ekranu rodmuo
- 6 Kontrolinė lemputė (žalia) – tinklo įtampa yra
- 7 Kontrolinė lemputė (raudona) – trūksta vandens
- 8 Kontrolinė lemputė (raudona) – kalkių šalinimo kasetės keitimas.

- ⑨ Mygtukas RESET – nustatyti vandens kietumą.
- ⑩ Jungiklis – Ij.
- ⑪ Jungiklis – Išj.
- ⑫ Grindų antgalio laikymo atrama
- ⑬ Maitinimo tinklo laidas su tinklo kištuku
- ⑭ Ratai (2 vienetai)
- ⑮ Sukamasis ratukas
- ⑯ Garo pistoletas
- ⑰ Garo svirtis
- ⑱ Atblokavimo mygtukas
- ⑲ Pasirinkimo jungiklis garo kiekiui (apsauga nuo vaikų)
- ⑳ Garų žarna
- ㉑ Tiesios srovės purkštukas
- ㉒ Apvalus šepetys (mažas, juodas)
- ㉓ \*\* Apvalus šepetys (mažas, geltonas)
- ㉔ \*\*Purkštukas „Power“
- ㉕ \*\* Apvalus šepetys (didelis)
- ㉖ Rankinis purkštukas
- ㉗ Rankinio purkštuko mikropluošto apvalkalas
- ㉘ Ilginimo vamzdžiai (2 vienetai)
- ㉙ Atblokavimo mygtukas
- ㉚ Grindų purkštukas
- ㉛ Jungtis
- ㉜ Mikropluošto grindų šluostė (1 vienetas)
- ㉝ \*\* Mikropluošto grindų šluostė (2 vienetai)
- ㉞ \*\* Adapteris kilimams

\*\* pasirenkami priedai

## Pirmosios eksploatacijos pradžia

### DĖMESIO

**Įrenginio pažeidimai dėl susikaupusių kalkių**  
Kalkių šalinimo kasetė optimaliai veikia tik tuo atveju, jeigu prieš pirmą kartą naudodami įrenginį, pritaikote jį prie vietos vandens kietumo.  
Nustatykite įrenginį pagal vietos vandens kietumą.  
Prieš naudodami įrenginį vietoje, kurioje vandens kietumas kitoms (pvz., persikrausčius), priderinkite jį prie vietos vandens kietumo

1. Kalkių šalinimo kasetę įdėkite į angą ir paspauskite, kad ji tvirtai įsistatytų.
- Paveikslas C**
2. Nustatykite vandens kietumą, žr. skyrių Vandens kietumo nustatymas.

## Montavimas

### Priedų montavimas

1. Užmaukite ant ratų sukamuosius ratukus ir užfiksuokite.

**Paveikslas B**

2. Atvirą priedo galą užmaukite ant garų pistoleto ir stumkite jį tol, kol užsifiksuos garų pistoleto blokavimo panaikinimo mygtukas.

**Paveikslas H**

3. Užstumkite atvirą priedo galą ant garų antgalio arba garų pistoleto.

**Paveikslas I**

4. Ilginamąjį vamzdį sujunkite su garų pistoletu.
  - a 1-ąjį ilginamąjį vamzdį užmaukite ant garų pistoleto ir stumkite jį tol, kol užsifiksuos garų pistoleto blokavimo panaikinimo mygtukas. Sujungimo vamzdis sujungtas.
  - b 2-asis ilginamasis vamzdis į 1-ąjį Stumkite ilginamąjį vamzdį. Sujungimo vamzdžiai sujungti.

**Paveikslas J**

5. Užstumkite priedą ir (arba) grindų valymo antgalį ant laisvo ilginamojo vamzdžio galo.

**Paveikslas K**

Sujungimo vamzdis sujungtas.

## Priedų išmontavimas

1. Pasirinkimo jungiklį garų kiekiui nustatykite į galinę padėtį. Garų svirtis užblokuota.
2. Paspauskite blokavimo panaikinimo mygtuką ir atskirkite dalis.

**Paveikslas N**

## Naudojimas

### Vandens pripylimas

Vandens talpyklą galima papildyti bet kuriuo metu.

### DĖMESIO

#### Įrenginio pažeidimai

Naudojant netinkamą vandenį gali užsikimšti purkštukai arba gali būti sugadintas vandens lygio rodmuo. Nepilkite kondensato vandens iš skalbinių džiovyklės. Nepilkite surinkto lietaus vandens. Nepilkite jokių valymo priemonių ar kitų priedų (pvz., aromatinių medžiagų).

1. Vandens talpyklą pripildykite maksimaliai 1 l vandens.
- Paveikslas D**

### Įrenginio įjungimas

### DĖMESIO

#### Įrenginio pažeidimai dėl netinkamai nustatyto vandens kietumo

Kalkių šalinimo kasetė optimaliai veikia tik tuo atveju, jeigu įrenginys pritaikytas prie vietos vandens kietumo. Neteisingai nustatčius vandens kietumą įrenginys gali užkalkėti.

Prieš pirmą kartą naudodami įrenginį, pritaikykite jį prie vietos vandens kietumo, žr. skyrių Vandens kietumo nustatymas.

#### Pastaba

1-ąjį kartą naudojant garus po to, kai buvo išimta ir vėl įdėta kalkių šalinimo kasetė, garų srautas gali būti silpnas ir netolygus, gali išsiskirti pavieniai vandens lašai. Įrenginiui reikia šiek tiek laiko įsibėgėti, kad kalkių šalinimo kasetė prisipildytų vandens. Išsiskiriančių garų kiekis didėja, kol maždaug po 30 sekundžių pasiekia didžiausią garų kiekį.



1. Pastatykite įrenginį ant tvirto pagrindo.
2. Įkiškite tinklo kištuką į lizdą.
  - a Nuspauskite įjungimo mygtuką.

**Paveikslas E**

3. Žalia šildymo kontrolinė lemputė šviečia. Įrenginys paruoštas naudoti maždaug po 30 sekundžių.  
**Paveikslas F**

### Garų kiekio reguliavimas

Išsiskiriančių garų kiekis reguliuojamas pasirinkimo mygtuku garų kiekiui nustatyti. Pasirinkimo jungiklis turi 3 padėtis:

	Maksimalus garų kiekis
	Sumažintas garų kiekis
	Be garų. Apsauga nuo vaikų <b>Pastaba</b> Šioje padėtyje garų svirties įjungti neįmanoma.

1. Pasirinkimo jungikliu garo kiekiui nustatykite norimą garų kiekį.
2. paspauskite garų svirtį.
3. Prieš pradėdami valyti nukreipkite garų pistoletą į šluostę, kol garai pradės išsiskirti tolygiai.

### Vandens papildymas

Trūkstant vandens įsijiebia raudona vandens trūkumo kontrolinė lemputė.

Kad garai išsiskirtų pastoviai, vandens reikia papildyti pro kalkių šalinimo kasetės dangtelį. Papildant vandens, kalkių šalinimo kasetė įrenginyje lieka užfiksuota.

#### **Pastaba**

*Įrenginyje sumontuota siurblio apsauga nuo sausosios eigos. Jeigu siurblys ilgesnį laiką veikia sausąja eiga, pvz., dėl to, kad kalkių šalinimo kasetė įdėta neteisingai, siurblys atsijungia ir ima mirksėti raudona vandens trūkumo kontrolinė lemputė.*

*Kad įrenginį vėl galima būtų naudoti, jį reikia išjungti ir vėl įjungti. Turi būti užtikrinta, kad kasetė įdėta teisingai ir kad vandens talpykloje būtų pakankamai vandens.*

1. Vandens talpyklą per kalkių šalinimo kasetės dangtelį pripildykite daugiausia 1 l vandens. Raudona vandens trūkumo kontrolinė lemputė užgessta.

### Darbo nutraukimas

Kad būtų taupoma energija, rekomenduojame įrenginį išjungti, jeigu jį naudojant daromos ilgesnės negu 20 minučių pertraukos.

1. Nuspauskite išjungimo mygtuką.

### Įrenginio išjungimas

1. Nuspauskite išjungimo mygtuką.  
**Paveikslas O**  
Įrenginys išjungtas.
2. Spauskite garų svirtį tol, kol nebebus garų.  
**Paveikslas P**  
Garų katilė slėgio nėra.
3. Apsauga nuo vaikų (pasirinkimo jungiklį garo kiekiui nustatykite atgal).  
Garo svirtis užblokuota.
4. Ištraukite tinklo kištuką iš lizdo.

## **DĖMESIO**

**Įrenginio pažeidimai dėl sugedusio vandens**

*Jeigu įrenginys nenaudojamas ilgiau negu 2 mėnesius, vanduo talpykloje gali sugesti.*

*Prieš naudojimo pertraukas ištuštinkite vandens talpyklą.*

5. Ištuštinkite vandens talpyklą.

### **Paveikslas S**

### Prietaiso saugojimas

1. Įkiškite prailginimo vamzdžius į didelį laikiklį priedams.
2. Rankinį purkštuką ir tiesios srovės purkštuką po vieną užmaukite ant prailginimo vamzdžių.
3. Pritvirtinkite didelį apvalų šepetį ant tiesios srovės purkštuko.
4. Mažą apvalų šepetį ir purkštukus įkiškite į vidutinį laikiklį priedams.
5. Grindų antgalį įkabinkite į laikymo atramą.  
**Paveikslas Q**
6. Garų žarną apvyniokite apie ilginimo vamzdžius ir įkiškite garų pistoletą į grindų antgalį.  
**Paveikslas R**
7. Užvyniokite tinklo kabelį ant prailginimo vamzdžių.
8. Prietaisą sandėliuokite sausoje ir nuo šalčio apsaugotoje vietoje.

## **Svarbūs naudojimo nurodymai**

### Grindų paviršių valymas

Prieš naudojant įrenginį rekomenduojame grindis iššluoti arba išsiurbti. Taip nuo grindų jau prieš valant jas drėgnu būdu bus pašalintas purvas ir laisvos dalelės.

### Tekstilinių gaminių atnaujinimas

Prieš naudodami įrenginį visada patikrinkite tekstilinio gaminio atsparumą į akis nekrentančioje jo vietoje. Apdorokite tekstilę garais, palikite išdžiūti, paskui patikrinkite ar nepakito spalva bei forma.

### Paviršių su danga arba dažytų paviršių valymas

## **DĖMESIO**

#### **Pažeisti paviršiai**

*Nuo garų gali atsokti vaškas, baldų poliravimo priemonė, plastikinės dangos arba dažai bei kraštų apvadai. Niekada nekreipkite garų į kraštų apvadus, nes jie gali atsokti.*

*Nenaudokite įrenginio naušandarintoms medinėms arba parketo grindims.*

*Nenaudokite įrenginio dažytiems arba plastikų padegtiems paviršiams, tokiems kaip virtuvės ir kiti baldai, durys arba parketas.*

1. Šiems paviršiams valyti trumpam garais apdorokite šluostę ir ja nuvalykite.

### Stiklo valymas

## **DĖMESIO**

#### **Įskilęs stiklas ir pažeistas paviršius**

*Garai gali pažeisti užsandarintas langų rėmo dalis, o esant žemoms lauko temperatūroms sukelti įtampą ant stiklo paviršiaus, nuo to jis gali įskilti.*

*Garų srautą draudžiama nukreipti į užsandarintą langų rėmo dalį*

*jeigu lauko temperatūra žema, pirma sušildykite stiklą lengvai apdorodami visą jo paviršių garais.*

- Langų paviršių valykite rankiniu purkštuku ir apvalkalu. Vandeniui nuo stiklo nuvalyti naudokite langų valymui skirtą bauptuką arba sausiai nušluostykite.

## Priedų naudojimas

### Garų pistoletas

Garų pistoletas bei priedų gali būti naudojamas tokiems darbams:

- Nedidelėms raukšlėms nuo kabančių drabužių lyginti: Apdorokite drabužį garais iš 10–20 cm atstumo.
- Dulksmą valyti drėgnuoju būdu: Baldams valyti trumpam garais apdorokite šluostę ir ją nuvalykite.

### Tiesios srovės purkštukas

Tiesios srovės purkštukas tinkamas valyti sunkiai pasiekiamoms vietoms, siūlėms, armatūrai, nuotakams, praustuvams, klozetams, žaliuzėms arba radiatoriams. Kuo arčiau tiesios srovės purkštukas laikomas prie užteršto vietos, tuo didesnis valomasis poveikis, nes temperatūra ir garų kiekis prie purkštuko angos yra didžiausi. Stambias kalkių nuosėdas prieš valant garais galima apdoroti tam tinkama valymo priemone. Pasikleiskite valymo priemonę, palaukite apie 5 minutes, paskui apdorokite garais.

1. Užmaukite tiesios srovės purkštuką ant garų pistoleto.

#### Paveikslas H

### Apvalus šepetys (mažas)

Mažas apvalus šepetys tinkamas sunkiai nuvalomiems nešvarumams valyti. Valant šepetiu sunkiai nuvalomi nešvarumai pašalinami paprasčiau.

## DĖMESIO

### Pažeisti paviršiai

Šepetys gali subraižyti lengvai pažeidžiamus paviršius. Netinkamas valyti lengvai pažeidžiamiems paviršiams.

1. Sumontuokite mažą apvalų šepetį ant tiesios srovės purkštuko.

#### Paveikslas I

### Apvalus šepetys (didelis)

Didelis apvalus šepetys tinkamas valyti dideliems užapvalintiems paviršiams, pvz., praustuvams, dušo kabinoms vonioms, virtuvinėms plautuvėms.

## DĖMESIO

### Pažeisti paviršiai

Šepetys gali subraižyti lengvai pažeidžiamus paviršius. Netinkamas valyti lengvai pažeidžiamiems paviršiams.

1. Sumontuokite didelį apvalų šepetį ant tiesios srovės purkštuko.

#### Paveikslas I

### Purkštukas „Power“

Purkštukas „Power“ tinkamas sunkiai nuvalomiems nešvarumams, kampams ir siūlėms valyti.

1. Sumontuokite apvalų šepetį ant purkštuko „Power“.

#### Paveikslas I

### Rankinis purkštukas

Rankinis purkštukas tinkamas valyti mažiems plaunamiesiems paviršiams, dušo kabinoms ir veidrodžiams.

1. Užmaukite rankinį purkštuką pagal tiesios srovės purkštuką ant garų pistoleto.

#### Paveikslas H

2. Užvilkite ant rankinio purkštuko užvalką.

### Grindų purkštukas

Grindų antgalis tinkamas valyti plaunamoms sienų ir grindų dangoms, pvz., akmens masės grindims, plytelėms ir PVC dangai.

## DĖMESIO

### Pažeidimai dėl garų poveikio

Karštis ir pernelyg didelė drėgmė gali pažeisti.

Naudodami mažiausią garų kiekį prieš eksploatavimą į akis nekrentančioje vietoje išbandykite atsparumą šilumos ir garų poveikiui.

### Pastaba

Valymo priemonės likučiai arba priežiūros emulsijos ant valomo paviršiaus valant garais gali sudaryti nelygumų, tačiau naudojant daug kartų jie dingsta.

Prieš naudojant įrenginį rekomenduojame grindis iššluoti arba išsiurbti. Taip nuo grindų jau prieš valant jas drėgnu būdu bus pašalintas purvas ir laisvos dalelės. Ant smarkiai užterštų paviršių dirbkite lėtai, kad garų poveikis būtų ilgesnis.

1. Prailginimo vamzdį sujunkite su garų pistoleto.

#### Paveikslas J

2. Užmaukite grindų purkštuką ant ilginimo vamzdžio.

#### Paveikslas K

3. Gindų šluostę pritvirtinkite prie antgalio grindims.

- a. Grindų šluostę padėkite ant grindų lipniomis juostomis į viršų.

- b. Gindų antgalį nesmarkiai spausdami padėkite ant grindų šluostės.

#### Paveikslas L

Grindų šluostė lipniais fiksatoriais pati prisitvirtins prie grindų antgalio.

### Grindų šluostės nuėmimas

1. Uždėkite pėdą ant grindų šluostės plokštelės ir pakelkite grindų antgalį į viršų.

#### Paveikslas L

### Pastaba

Pradžioje grindų šluostės lipnios juostos yra dar labai stiprios ir jas gali būti sunku nuimti nuo grindų antgalio. Panaudojus keletą kartų ir išskalbus nuimti nuo grindų antgalio juos paprasčiau ir pasiekiamas optimalus sukibimas.

### Grindų antgalio laikymas

1. Nutraukę darbą grindų antgalį įkabinkite į laikymo atramą.

#### Paveikslas Q

### Adapteris kilimams

Naudojant kilimų adapterį kilimą galima atnaujinti.

## DĖMESIO

### Kilimų adapterio ir kilimo pažeidimas

Suterštas kilimų adapteris, karštis ir pernelyg didelė drėgmė gali pažeisti kilimą.

Naudodami mažiausią garų kiekį prieš eksploatavimą į akis nekrentančioje vietoje išbandykite kilimo atsparumą šilumos ir garų poveikiui.

Vykdykite kilimo gamintojo pateiktą valymo nurodymų. Patikrinkite, ar prieš kilimo adapterio naudojimą iš kilimo buvo pašalintos dulksės ir išvalytos dėmės.

Prieš naudojimą ar po darbo pertraukų į nuotaką (be grindų šluostės / su priedu) pašalinkite po garavimo įrenginyje susikaupusį vandenį (kondensatą).

Kilimo adapterį naudokite tik su grindų šluoste, uždėta ant antgalio grindims.

Valydamis garais, jeigu naudojate kilimo adapterį, pasirinkite mažą garų pakopą.

Garų ilgam nenukreipkite į vieną vietą (ne ilgiau kaip 5 sek.), kad būtų išvengta pernelyg didelio sudrėkinimo ir temperatūros sukkelto žalingo poveikio.

Kilimo adapterio nenaudokite su kilimais, kurių sudėtyje yra didelis kiekis pakų.

## Kilimo adapterį pritvirtinkite prie antgalio grindims.

1. Grindų šluostę pritvirtinkite prie antgalio grindims, žr. skyrių *Grindų purkštukas*.  
**Paveikslas L**
2. Antgalį grindims atsargiai spausdami įstatykite į kilimo antgalį ir užfiksuokite.  
**Paveikslas M**
3. Pradėkite valyti kilimą.

## Kilimo adapterio nuėmimas nuo grindų antgalio

### ⚠ **ATSARGIAI**

#### **Kojų nusideginimas**

Kaitinant garais kilimo adapteris gali įšilti.

Kilimo adapterio neleidžiama naudoti ar jį nuimti basomis kojomis ar atvira avalyne.

Kilimo adapterį naudokite ir nuimkite tik avėdami tinkamą avalynę.

1. Kilimo adapterio plokštelę nuspauskite avalynės galu.
2. Grindų antgalį pakelkite į viršų.  
**Paveikslas M**

## Techninė priežiūra ir eksploatacinės parengties užtikrinimas

### Vandens talpyklos ištuštinimas

#### **DĖMESIO**

##### **Įrenginio pažeidimai dėl sugedusio vandens**

Jeigu įrenginys nenaudojamas ilgiau negu 2 mėnesius, vanduo talpykloje gali sugesti.

Prieš naudojimo pertrauką ištuštinkite vandens talpyklą.

1. Nuspauskite išjungimo mygtuką.  
Įrenginys išjungtas.
2. Ištraukite tinklo kištuką iš lizdo.
3. Išimkite priedus iš priedų laikiklio.
4. Išimkite iš įrenginio kalkių šalinimo kasetę.
5. Ištuštinkite vandens talpyklą.  
**Paveikslas S**

### Kalkių šalinimo kasetės keitimas

#### **DĖMESIO**

##### **Įrenginio pažeidimai ir sutrumpėjęs naudojimo laikas**

Nesilaikant kalkių šalinimo kasetės keitimo intervalų (kontrolinės lemputės rodmuo) įrenginys gali būti pažeistas ir jo naudojimo trukmė gali sutrumpėti.

Laikykites keitimo intervalų (kontrolinės lemputės rodmuo).

#### **Pastaba**

Keitimo intervalai priklauso nuo vietos vandens kietumo. Teritorijose, kuriose vanduo kietas (pvz., III / IV) keitimo intervalas bus trumpesnis negu teritorijose, kuriose vanduo minkštas (pvz., I/II).

#### **Kontrolinės lemputės rodmensy veikimo pabaigoje**

Kai reikia pakeisti kalkių šalinimo kasetę, kalkių kasetės keitimo kontrolinė lemputės rodmuo būna toks:

- 2 valandas iki pasibaigiant laikui kontrolinė lemputė ima mirksėti.
- 1 valandą iki pasibaigiant laikui kontrolinė lemputė ima mirksėti greičiau.
- Kai kalkių šalinimo kasetės keitimo laikas baigiasi, kontrolinė lemputė dega nuolatos ir įrenginys išsijungia automatiškai, kad būtų išvengta įrenginio pažeidimų.

## Kalkių šalinimo kasetės įdėjimas

#### **DĖMESIO**

##### **Įrenginio pažeidimai**

Pakartotinai naudojant panaudotą kalkių šalinimo kasetę, galima pažeisti įrenginį.

Dirbkite kruopščiai, kad nesupainiotumėte kasečių.

#### **Pastaba**

1-ąjį kartą naudojant garus po to, kai buvo išimta ir vėl įdėta kalkių šalinimo kasetė, garų srautas gali būti silpnas ir netolygus, gali išsiskirti pavieniai vandens lašai. Įrenginiui reikia šiek tiek laiko įsibėgėti, kad kalkių šalinimo kasetė prisipildytų vandens. Išsiskiriančių garų kiekis didėja, kol maždaug po 30 sekundžių pasiekia didžiausią garų kiekį.

1. Nuspauskite išjungimo mygtuką.  
Įrenginys išjungtas.
2. Išimkite kalkių šalinimo kasetę.
3. Įdėkite naują kalkių šalinimo kasetę.
4. Nuspauskite įjungimo mygtuką.  
Įrenginys įjungtas.
5. 4 sekundes laikykite nuspaustą RESET mygtuką. Kalkių šalinimo kasetės keitimo kontrolinė lemputė užgęsta ir kalkių šalinimo kasetės naudojimo laikas pradedamas skaičiuoti iš naujo.
6. Palaukite, kol įrenginys įšils.
7. Garų svirtį laikykite nuspaustą apie 30 sekundžių, kad iš kalkių šalinimo kasetės išeitų oras.

### Vandens kietumo nustatymas

#### **DĖMESIO**

##### **Įrenginio pažeidimai dėl susikaupusių kalkių**

Nenaudojant kalkių šalinimo kasetės ir neteisingai nušautus vandens kietumą įrenginys gali užkalkėti.

Visada dirbkite su kalkių šalinimo kasete.

Nustatykite įrenginį pagal vietos vandens kietumą.

Prieš naudodami įrenginį vietoje, kurioje vandens kietumas kitoms (pvz., persikrausčius), priderinkite jį prie vietos vandens kietumo.

#### **Pastaba**

Vandens tiekimo įstaiga arba komunalinė įmonė suteiks informaciją apie jūsų vandentiekio vandens kietumą. Vandens kietumas nustatomas RESET mygtuku. Vandens kietumo nustatymas lieka išsaugotas tol, kol atliekamas naujas nustatymas (pvz., išsikrausčius į kitą vietą). Prietaisas gamykloje nustatytas naudoti esant didžiausiam vandens kietumui (IV laipsnis). Prietaisas rodo nustatytą vandens kietumą pagal žybsnius.

#### **Vandens kietumo laipsnis ir žybsniai**

Kietumo diapazonas	°dH	mmol/l	Žybsnių skaičius	Pertrauka tarp žybsnių
I minkštas	0-7	0-1,3	1x	4 sekundės
II vidutinio kietumo	7-14	1,3-2,5	2x	
III kietas	14-21	2,5-3,8	3x	
IV labai kietas	>21	>3,8	4 x	

#### **Pastaba**

Kalkių šalinimo kasetės poveikis prieš kalkes aktyvinamas tada, kai įrenginys pripildomas vandens ir pradedamas naudoti. Kalkės vandenyje surenkamos kalkių

šalinimo kasetės granulėse. Papildomai šalinti kalkių nebūtina.

#### **Pastaba**

Kasetės granulės, išmirkusios vandenyje, gali pakeisti spalvą, tai priklauso nuo vandens mineralinės sudėties. Šie spalvos pasikeitimai nekenksmingi ir neturi neigiamos įtakos prietaisui, valymo darbams arba kalkių šalinimo kasetės veikimo būdai.

#### **Pastaba**

Atlikdami nustatymus, nedarykite ilgesnės negu 15 sekundžių pertraukos, antraip automatiškai bus nustatytas paskutinį kartą parinktas vandens kietumas arba, naudojant pirmą kartą, bus nustatytas maksimalus vandens kietumas.

1. Įkiškite tinklo kištuką.
2. Įsitikinkite, kad prietaisas išjungtas.
3. Paspauskite RESET mygtuką ir įsijungiant įrenginiui laikykite jį nuspausta.

#### **Paveikslas G**

- Po maždaug 2 sekundžių kontrolinė lemputė pradeda žybsėti ir žybsnių skaičiumi parodo faktinį vandens kietumo nustatymą.
4. Dar kartą paspauskite RESET mygtuką, jeigu norite pakeisti vandens kietumo nustatymą.

#### **Pastaba**

Nuspaudus mygtuką RESET vandens kietumo rodmens mirksintis impulsas nerodomas.

5. Atleiskite mygtuką RESET. Rodomas nustatyto vandens kietumo mirksintis impulsas.
6. Jeigu reikia, procesą pakartokite, kol bus pasiektas norimas vandens kietumo laipsnis.
7. 3 sekundes laikykite nuspausta RESET mygtuką, kad įrašytumėte vandens kietumo nustatymą į atmintį. Užsideda vandens kietumo kontrolinė lemputė.

### **Priedų priežiūra**

(priedai – pagal komplektaciją)

#### **Pastaba**

Mikropuluošto šluostės netinkamos džiovinti džiovyklėje.

#### **Pastaba**

Optimaliam valymo efektyvumui rekomenduojame šluostes vieną kartą išskalbti skalbimo mašinoje prieš naudojant pirmą kartą.

Nuorodas, kaip plauti šluostes, skaitykite ant jų etikečių. Nenaudokite minkštiklio, kad šluostės gerai sugertų nešvarumus.

1. Grindų šluostes ir apvalkalus skalbyklėje skalbkite ne aukštesnėje kaip 60 °C temperatūroje.

### **Pagalba gedimų atveju**

Gedimų priežastys dažnai yra paprastos, kurias nesunkiai pašalinsite pasinaudoję šia apžvalga. Kilus abejonių arba atsiradus čia nurodytų gedimų, kreipkitės į įgaliotą klientų aptarnavimo tarnybą.

#### **⚠ ĮSPĖJIMAS**

##### **Elektrų smūgio ir nudegimų pavojus**

Kol įrenginys prijungtas prie tinklo, arba dar neataušęs, šalinti gedimus pavojinga.

Ištraukite tinklo kištuką.

Palaukite, kol įrenginys atvės.

##### **Vandens trūkumo kontrolinė lemputė mirksi raudonai**

Siurblio apsauga nuo sausosios eigos aktyvinta.

1. Išjunkite ir vėl įjunkite įrenginį.
2. Įsitikinkite, kad kalkių šalinimo kasetė įdėta teisingai ir kad talpykloje yra pakankamai vandens.

##### **Vandens trūkumo raudona kontrolinė lemputė šviečia nuolatos**

Garų talpykloje nėra vandens.

1. Papildykite vandens talpyklą, žr. skyrių *Vandens papildymas*.

##### **Nepavyksta paspausti garų svirties**

Garų svirtis apsaugota apsaugu nuo vaikų.

- Apsaugas nuo vaikų (pasirinkimo jungiklį garų kiekiui nustatykite priekyje).
- Garų svirties blokvimas panaikintas.

##### **Garų nėra arba jų per mažai, nors talpykloje vandens yra pakankamai**

Neįdėta arba netinkamai įdėta kalkių šalinimo kasetė.

- Įdėkite kalkių šalinimo kasetę arba pataisykite jos padėtį.

Kalkių šalinimo kasetė buvo išimta pildant vandens.

- Pildydami vandens palikite kalkių šalinimo kasetę įrenginyje.

Pradėta naudoti nauja kalkių šalinimo kasetė.

- Laikykite nuspausta garų svirtį. Maždaug po 30 sekundžių garai pradeda tiekti visą pajėgumą.

##### **Raudonos spalvos kontrolinė lemputė „Kalkių šalinimo kasetės keitimas“ šviečia / mirksi**

Kalkių šalinimo kasetės naudojimo laikas greitai baigsis.

- Įdėkite naują kalkių šalinimo kasetę ir atstatykite techninės priežiūros rodmenį, žr. skyrių *Kalkių šalinimo kasetės keitimas*.

Pakeitus kalkių šalinimo kasetę nebuvo nuspaustas RESET mygtukas.

- Įdėję kalkių šalinimo kasetę 4 sekundes laikykite nuspausta mygtuką RESET, žr. skyrių *Kalkių šalinimo kasetės keitimas*.

##### **Įrenginys išsijungia savaime**

Kalkių šalinimo kasetės naudojimo laikas baigėsi

- Įdėkite naują kalkių šalinimo kasetę ir atstatykite techninės priežiūros rodmenį, žr. skyrių *Kalkių šalinimo kasetės keitimas*.

Pakeitus kalkių šalinimo kasetę nebuvo nuspaustas RESET mygtukas.

- Įdėję kalkių šalinimo kasetę 4 sekundes laikykite nuspausta mygtuką RESET, žr. skyrių *Kalkių šalinimo kasetės keitimas*.

### **Techniniai duomenys**

#### **Elektrų jungtis**

Įtampa	V	220–240
Fazė	~	1
Dažnis	Hz	50-60
Saugiklio rūšis		IPX4
Apsaugos klasė		I

#### **Galios duomenys**

Šildymo galia	W	1900
Didžiausias darbinis slėgis	MPa	0,35
Įšilimo trukmė	sekundėmis	30
Ilgalaikis garų srautas	g/min	40
Didžiausias garų slėgis	g/min	100

#### **Užpildymo kiekis**

Vandens talpykla	l	1,0
------------------	---	-----

#### **Matmenys ir svoriai**

Svoris (be priedų)	kg	3,2
Ilgis	mm	360
Plotis	mm	236
Aukštis	mm	252

Gamintojas pasilieka teisę atlikti techninius pakeitimus.

## Spis treści

Wskazówki ogólne.....	96
Zastosowanie zgodne z przeznaczeniem .....	96
Ochrona środowiska.....	96
Aksesoria i części zamienne .....	96
Zakres dostawy .....	96
Gwarancja .....	96
Urządzenia zabezpieczające.....	96
Opis urządzenia .....	96
Pierwsze uruchomienie .....	97
Montaż.....	97
Działanie.....	97
Ważne zasady użytkowania .....	98
Zastosowanie wyposażenia .....	99
Czyszczenie i konserwacja .....	100
Pomoc w przypadku usterek .....	101
Dane techniczne.....	102

## Wskazówki ogólne



Przed rozpoczęciem użytkowania urządzenia należy przeczytać oryginalną instrukcję obsługi oraz załączone

wskazówki dotyczące bezpieczeństwa. Postępować zgodnie z podanymi instrukcjami. Oba zeszyty przechować do późniejszego wykorzystania lub dla następnego użytkownika.

## Zastosowanie zgodne z przeznaczeniem

Urządzenie jest przeznaczone wyłącznie do zastosowania w gospodarstwach domowych. Urządzenie jest przeznaczone do czyszczenia przy użyciu pary i może być używane wraz z odpowiednim osprzętem w sposób opisany w niniejszej instrukcji. Nie jest konieczne używanie środków czyszczących. Ważne przestrzegać wskazówek bezpieczeństwa.

## Ochrona środowiska



Materiały, z których wykonano opakowania, nadają się do recyklingu. Opakowania poddać utylizacji przyjaznej dla środowiska naturalnego.



Elektryczne i elektroniczne urządzenia zawierają cenne surowce wtórne, a często również takie części składowe jak baterie, akumulatory lub olej, które w razie niewłaściwej obsługi lub nieprawidłowej utylizacji mogą stanowić potencjalne zagrożenie dla zdrowia ludzkiego i środowiska naturalnego. Jednak te części składowe są niezbędne do prawidłowej pracy urządzenia. Urządzeń oznaczonych tym symbolem nie można wyrzucać do odpadów z gospodarstw domowych.

## Wskazówki dotyczące składników (REACH)

Aktualne informacje dotyczące składników można znaleźć na stronie: [www.kaercher.de/REACH](http://www.kaercher.de/REACH)

## Aksesoria i części zamienne

Należy stosować tylko oryginalne akcesoria i części zamienne, ponieważ gwarantują one bezpieczną i bezawaryjną pracę urządzenia.

Informacje dotyczące akcesoriów i części zamiennych można znaleźć na stronie [www.kaercher.com](http://www.kaercher.com).

## Zakres dostawy

Zakres dostawy urządzenia jest przedstawiony na opakowaniu. Podczas rozpakowywania urządzenia należy sprawdzić, czy w opakowaniu znajdują się wszystkie elementy. W przypadku stwierdzenia braków w akcesoriach lub szkód powstałych w transporcie należy zwrócić się do dystrybutora.

## Gwarancja

W każdym kraju obowiązują warunki gwarancji określone przez dystrybutora. Ewentualne usterek urządzenia usuwane są w okresie gwarancji bezpłatnie, o ile spowodowane są błędem materiałowym lub produkcyjnym. W sprawach napraw gwarancyjnych prosimy kierować się z dowodem zakupu do dystrybutora lub do autoryzowanego punktu serwisowego.

(Adres znajduje się na odwrocie)

## Urządzenia zabezpieczające

### ⚠ OSTROŻNIE

**Brak urządzeń zabezpieczających lub zmiany wprowadzone w urządzeniach**

Urządzenia zabezpieczające służą ochronie użytkowników.

*Dlatego nigdy nie wolno zmieniać ani pomijać urządzeń zabezpieczających.*

## Symbolne na urządzeniu

(W zależności od typu urządzenia)

	Niebezpieczeństwo oparzenia, powierzchnia urządzenia nagrzewa się podczas pracy urządzenia
	Niebezpieczeństwo oparzenia parą
	Przeczytać instrukcję obsługi
<b>USE WATER ONLY</b>	Zbiornik na wodę napełniać wyłącznie wodą <b>bez dodatków</b>

## Regulator ciśnienia

Jeżeli w przypadku usterek powstaje niezwykle wysokie ciśnienie, zawór bezpieczeństwa zapewnia jej redukcję w otoczeniu.

## Bezpiecznik topikowy

Bezpiecznik topikowy zapobiega przegrzewaniu się urządzenia. Jeśli urządzenie się przegrzeje, bezpiecznik topikowy odłączy je od sieci.

Przed ponownym uruchomieniem urządzenia należy skontaktować się z najbliższym serwisem KÄRCHER.

## Opis urządzenia

W niniejszej instrukcji obsługi opisany jest maksymalny zakres wyposażenia. W zależności od modelu występują różnice w zakresie dostawy (patrz opakowanie).

**Ilustracje patrz strona z grafikami.**

Rysunek A



- ① Nabój odkamieniania
- ② Otwór do napełniania wodą
- ③ Uchwyt do noszenia
- ④ Uchwyt na akcesoria
- ⑤ Wiadomość na wyświetlaczu
- ⑥ Kontrolka (zielona) – napięcie sieciowe dostępne
- ⑦ Kontrolka (czerwona) – brak wody
- ⑧ Kontrolka (czerwona) - wymiana naboju odkamieniania.
- ⑨ Przycisk RESET - ustawianie twardości wody.
- ⑩ Włącznik
- ⑪ Wyłącznik
- ⑫ Uchwyt postojowy do dyszy podłogowej
- ⑬ Przewód zasilający z wtyczką sieciową
- ⑭ Wiryki (2 sztuki)
- ⑮ Kółko skrętne
- ⑯ Pistolet parowy
- ⑰ Dźwignia włącznika pary
- ⑱ Przycisk odblokowania
- ⑲ Przelicznik preselekcyjny ilości pary (zabezpieczenie przed dziećmi)
- ⑳ Przewód parowy
- ㉑ Dysza punktowa
- ㉒ Szczotka okrągła (mała, czarna)
- ㉓ \*\* Szczotka okrągła (mała, żółta)
- ㉔ \*\* Dysza dużej mocy
- ㉕ \*\* Szczotka okrągła (duża)
- ㉖ Dysza ręczna
- ㉗ Nakładka z mikrofibry na dyszę ręczną
- ㉘ Rurki przedłużające (2 szt.)
- ㉙ Przycisk odblokowania
- ㉚ Dysza podłogowa
- ㉛ Złącze na rzepy
- ㉜ Ścierka podłogowa z mikrofibry (1 szt.)
- ㉝ \*\* Ścierka podłogowa z mikrofibry (2 szt.)
- ㉞ \*\* Nakładka do dywanów

\*\* opcjonalnie

## Pierwsze uruchomienie

### UWAGA

**Uszkodzenie urządzenia wskutek powstania osadu**  
*Nabój odkamieniania działa optymalnie tylko wtedy, gdy urządzenie zostanie dopasowane do miejscowej twardości wody przed 1. uruchomieniem.*  
*Przestawić urządzenie na miejscową twardość wody.*  
*Przed użyciem urządzenia na obszarze o innej twardości wody (np. po przemieszczaniu) należy ustawić aktualną twardość wody*

1. Włożyć nabój odkamieniania do otworu i nacisnąć w celu jego osadzenia.

### Rysunek C

2. Ustawić twardość wody, patrz rozdział *Ustawianie twardości wody*.

## Montaż

### Montaż akcesoriów

1. Włożyć i unieruchomić w zapadce kółko skrętne i kółka bieżne.  
**Rysunek B**
2. Nasunąć otwartą końcówkę osprzętu na pistolet parowy do momentu zatrzasknięcia się przycisku odblokowania pistoletu.  
**Rysunek H**
3. Nasunąć otwartą końcówkę osprzętu na dyszę punktową.  
**Rysunek I**
4. Połączyć rurki przedłużające z pistoletem parowym.
  - a Nasunąć pierwszą rurkę przedłużającą na pistolet parowy do momentu zatrzasknięcia się przycisku odblokowania pistoletu.  
 Rurka przedłużająca jest podłączona.
  - b Nasunąć drugą rurkę przedłużającą na pierwszą rurkę przedłużającą.  
 Rury przedłużające są połączone.**Rysunek J**
5. Nasunąć osprzęt lub dyszę podłogową na wolną końcówkę rurki przedłużającej.  
**Rysunek K**  
 Osprzęt jest podłączony.

### Zdejmowanie osprzętu

1. Ustawić przelicznik preselekcyjny ilości pary do tyłu.  
 Dźwignia włącznika pary jest zablokowana.
2. Nacisnąć przycisk odblokowania i rozsunąć części.  
**Rysunek N**

## Działanie

### Napełnianie wodą

Wodę w zbiorniku można w każdej chwili uzupełnić.

### UWAGA

#### Uszkodzenie urządzenia

*Nieodpowiednia woda może spowodować zapchanie dysz lub uszkodzenie wskaźnika poziomu wody.*  
*Nie używać wody kondensacyjnej z suszarki.*  
*Nie stosować zebranej wody deszczowej.*  
*Nie wlewać środków czyszczących ani innych dodatków (np. środków zapachowych).*

1. Napełnić zbiornik wody maks. 1 l wody wodociągowej.

### Rysunek D

### Włączanie urządzenia

### UWAGA

**Uszkodzenie urządzenia na skutek nieprawidłowo ustawionej twardości wody**

*Nabój odkamieniania działa optymalnie tylko wtedy, gdy urządzenie zostanie dopasowane do miejscowej twardości wody. W razie nieprawidłowego ustawienia twardości wody urządzenie może pokryć się kamieniem.*  
*Dopasować urządzenie do miejscowej twardości wody przed 1. uruchomieniem, patrz rozdział *Ustawianie twardości wody*.*

## Wskazówka

Po 1. parowaniu po odbiorze i ponownym włożeniu naboju odkamieniania uderzenie pary może być nieco słabe lub nieregularne i mogą pojawić się pojedyncze krople wody. Urządzenie wymaga krótkiego czasu rozruchu, podczas którego nabój odkamieniania wypełni się wodą. Intensywność wydobywającego się strumienia pary stale rośnie, osiągając po ok. 30 sekundach wartość maksymalną.

1. Ustawić urządzenie na stałym podłożu.
2. Podłączyć wtyczkę sieciową do gniazdka.
  - a Nacisnąć włącznik.



## Rysunek E

3. Świeci się zielona kontrolka ogrzewania. Urządzenie jest gotowe do pracy po ok. 30 sekundach.

## Rysunek F

## Regulacja ilości pary

Przy użyciu przełącznika preselekcyjnego reguluje się wydostającą się ilość pary. Przełącznik preselekcyjny posiada 3 położenia:

	Maksymalna ilość wody
	Zredukowana ilość pary
	Brak pary - zabezpieczenie przed dziećmi <b>Wskazówka</b> W tym położeniu nie można użyć dźwigni włącznika pary.

1. Ustawić przełącznik preselekcyjny ilości pary na żadaną ilość pary.
2. Nacisnąć dźwignię włącznika pary.
3. Przed rozpoczęciem czyszczenia skierować pistolet parowy na szmatkę, aż para zacznie wydobywać się równomiernie.

## Uzupełnianie wody

Brak wody jest sygnalizowany przez ciągłe świecenie się czerwonej kontrolki braku wody.

Aby zapewnić równą moc parowania, wodę należy wlać przez korek naboju odkamieniania. Podczas wlewania wody nabój odkamieniania pozostaje zamocowany w urządzeniu.

## Wskazówka

Urządzenie wyposażone jest zabezpieczenie pompy przed pracą na sucho. Gdy pompa pracuje przez dłuższy czas na sucho, np. z powodu niewłaściwie zamontowanego naboju odkamieniania, wyłączy się i zacznie migać czerwona kontrolka braku wody.

Aby ponownie móc używać urządzenia, należy je wyłączyć i ponownie włączyć. Należy przy tym zapewnić, by nabój był właściwie osadzony, a w zbiorniku wody była wystarczająca jej ilość.

1. Nappełnić zbiornik wody przez korek naboju odkamieniania maksymalnie 1 l wody wodociągowej. Czerwona kontrolka braku wody gaśnie.

## Przerwanie pracy

Aby zaoszczędzić energię, zalecamy wyłączenie urządzenia na ponad 20 minut w przypadku przerw w eksploatacji.

1. Nacisnąć włącznik.

## Wyłączanie urządzenia

1. Nacisnąć włącznik.

## Rysunek O

Urządzenie jest wyłączone.

2. Trzymać wciśniętą dźwignię włącznika pary, aż przestanie wydobywać się para.

## Rysunek P

Świecenie w kotle parowym zostało zredukowane.

3. Ustawić zabezpieczenie przed dziećmi (przełącznik preselekcyjny ilości pary) z tyłu. Dźwignia włącznika pary jest zablokowana.
4. Odłączyć wtyczkę od gniazdka.

## UWAGA

**Uszkodzenie urządzenia z powodu zepsucia się wody**

Jeśli urządzenie nie jest używane przez dłużej niż 2 miesiące, woda w zbiorniku może się zepsuć.

Opróżnić zbiornik wody przed przerwą w eksploatacji.

5. Opróżnić zbiornik wody.

## Rysunek S

## Przechowywanie urządzenia

1. Nalożyć rurki przedłużające na wielkie uchwyty na akcesoria.
2. Nalożyć dyszę ręczną i dyszę punktową na 1 rurkę przedłużającą.
3. Zamocować dużą szczotkę okrągłą na dyszę punktową.
4. Włożyć małą szczotkę okrągłą i dysze do średniego uchwyty na akcesoria.
5. Zawiesić dyszę podłogową w pozycji parkowania.

## Rysunek Q

6. Okręcić przewód parowy o rurki przedłużające, a pistolet parowy włożyć do dyszy podłogowej.

## Rysunek R

7. Nawinąć kabel sieciowy wokół rurek przedłużających.
8. Przechowywać urządzenie w suchym miejscu zabezpieczonym przed mrozem.

## Ważne zasady użytkowania

### Czyszczenie powierzchni dna

Zalecamy zamieszczenie lub odkurzenie dna przed rozpoczęciem użytkowania urządzenia. W ten sposób jeszcze przed rozpoczęciem czyszczenia na mokrą z dna zostają usunięte zabrudzenia i luźne drobiny.

### Odświeżanie tekstyliów

Przed poddaniem tekstyliów działaniu urządzenia należy zawsze sprawdzić ich odporność na oddziaływanie urządzenia w zakrytym miejscu: poddać materiał działaniu pary i zaczekać aż wyschnie, po czym sprawdzić pod kątem odbarwień lub odkształceń.

### Czyszczenie powierzchni powlekanych lub lakierowanych

## UWAGA

### Powierzchnie uszkodzone

Para może spowodować oddzielenie wosku, politurę mebli, powłok z tworzyw sztucznych lub farby i doklejek z krawędzi.

Nie należy kierować strumienia pary na oklejone krawędzie, gdyż może to spowodować oddzielenie się doklejek.

Nie używać urządzenia do czyszczenia nielakierowanych podłóg drewnianych lub parkietów.

Nie używać urządzenia do czyszczenia powierzchni lakierowanych lub z powłoką z tworzywa sztucznego, np. mebli kuchennych lub domowych, drzwi lub parkietów.

1. W celu oczyszczenia tych powierzchni wystarczy poddać ściereczkę na krótko działaniu pary, po czym wytrzeć nią powierzchnie.

### Czyszczenie szkła

#### UWAGA

##### **Pęknięcie szkła i uszkodzenie powierzchni**

Para może uszkodzić lakierowane miejsca w ramie okna i niskich temperaturach na zewnątrz spowodować naprężenie powierzchni szyby i w rezultacie pęknięcie szkła.

Nie kierować strumienia pary na lakierowane miejsca w ramie okna.

Przy niskich temperaturach na zewnątrz należy rozgrzać szyby okienne, poddając całą powierzchnię szyby działaniu niewielkiej ilości pary.

- Oczyszczyć powierzchnię okna przy użyciu dyszy ręcznej i nakładki. Aby usunąć wodę, należy użyć wycieraczki do okien lub wytrzeć powierzchnie do sucha.

### Zastosowanie wyposażenia

#### Pistolet parowy

Pistolet parowy bez osprzętu można używać do następujących zastosowań:

- Usuwanie niewielkich zaniecień z wiszącej odzieży: Poddać odzież działaniu pary z odległości 10-20 cm.
- Usuwanie wilgotnego pyłu: Poddać ściereczkę na krótko działaniu pary, po czym wytrzeć nią meble.

#### Dysza punktowa

Dysza punktowa nadaje się do czyszczenia trudno dostępnych miejsc, fug, armatur, odpływów, umywalk, WC, żaluzji lub grzejników. Im bliżej zabrudzonego miejsca znajdzie się dysza punktowa, tym lepsze wyniki czyszczenia, gdyż temperatura i ilość pary są największe na wylocie z dyszy. Znaczne złoże kamienia można przed czyszczeniem parą potraktować odpowiednim środkiem czyszczącym. Odczekać 5 minut, aż środek czyszczący zacznie działać, po czym użyć pary.

1. Nasunąć dyszę punktową na pistolet parowy.

#### Rysunek H

#### Szczotka okrągła (mała)

Mała szczotka okrągła nadaje się do czyszczenia uporczywych zabrudzeń. Dzięki szczotkom usuwanie uporczywych zabrudzeń jest łatwiejsze.

#### UWAGA

##### **Powierzchnie uszkodzone**

Szczotka może spowodować zadrapanie wrażliwych powierzchni.

Nie nadaje się do czyszczenia wrażliwych powierzchni.

1. Zamontować małą szczotkę okrągłą na dyszy punktowej.

#### Rysunek I

#### Szczotka okrągła (duża)

Duża szczotka okrągła jest przeznaczona do czyszczenia zaokrąglonych powierzchni o większych rozmiarach np. umywalk, pryszniców, wanien, zlewozmywaków.

#### UWAGA

##### **Powierzchnie uszkodzone**

Szczotka może spowodować zadrapanie wrażliwych powierzchni.

Nie nadaje się do czyszczenia wrażliwych powierzchni.

1. Zamontować dużą szczotkę okrągłą na dyszy punktowej.

#### Rysunek J

#### Dysza dużej mocy

Dysza dużej mocy nadaje się do usuwania uporczywych zabrudzeń, przedmuchiwania narożników, fug itd.

1. Zamontować dyszę dużej mocy na dyszy punktowej tak samo, jak szczotkę okrągłą.

#### Rysunek K

#### Dysza ręczna

Dysza ręczna nadaje się do czyszczenia małych zmywalnych powierzchni, kabin prysznicowych i luster.

1. Nasunąć dyszę ręczną odpowiedniej dyszy punktowej na pistolet parowy.

#### Rysunek H

2. Nasunąć nakładkę na dyszę ręczną.

#### Dysza podłogowa

Dysza podłogowa nadaje się do czyszczenia zmywalnych wykładzin ściennych i podłogowych, np. podłóg kamiennych, flizów i podłóg z polichloru winylu.

#### UWAGA

##### **Uszkodzenie spowodowane oddziaływaniem pary**

Wysoka temperatura i nawilżenie mogą spowodować uszkodzenia.

Przed rozpoczęciem użytkowania sprawdzić odporność na wysoką temperaturę i działanie pary w niewidocznym miejscu przy użyciu małej ilości pary.

##### **Wskazówka**

Pozostałości środka do czyszczenia lub emulsji pielęgnacyjnej na czyszczonej powierzchni mogą być podczas czyszczenia parą przyczyną powstawania smug, które jednak znikają po kilkakrotnym użyciu.

Zalecamy zamieszenie lub odkurzenie dna przed rozpoczęciem użytkowania urządzenia. W ten sposób jeszcze przed rozpoczęciem czyszczenia na mokrą z dna zostają usunięte zabrudzenia i luźne cząsteczki. Przy mocno zabrudzonych powierzchniach należy wykonywać czynności wolniej, aby oddziaływanie pary trwało dłużej.

1. Połączyć rurki przedłużające z pistoletem parowym.

#### Rysunek J

2. Nasunąć dyszę podłogową na rurę przedłużającą.

#### Rysunek K

3. Zamocować ścierekę do podłóg na dyszy podłogowej.

- a Położyć ścierekę do podłóg na podłodze taśmami rzepowymi do góry.

- b Położyć dyszę podłogową na ścierece do podłóg z lekkim dociskiem.

#### Rysunek L

Ścierka do podłóg samoczynnie przyczepia się do dyszy podłogowej dzięki mocowaniu rzepami.

#### Zdejmowanie ściereki do podłóg

1. Ustawić stopę na przeznaczony do tego wypustce ściereki do podłóg i podnieść dyszę podłogową w górę.

#### Rysunek L

##### **Wskazówka**

Na początku taśma ściereki do podłóg jest bardzo mocna i trudno ją odzepić od dyszy podłogowej. Po kilkakrotnym użyciu i umyciu ściereki do podłóg można ją łatwo odzepić od dyszy podłogowej i oferuje ona optymalną przyczepność.

### Parkowanie dyszy podłogowej

1. Podczas krótkich przerw w pracy zawiesz dyszę podłogową na uchwycie postojowym.

#### Rysunek Q

### Nakładka do dywanów

Nakładka umożliwia odświeżenie dywanów.

#### UWAGA

##### Uszkodzenie nakładki do dywanów i dywanu

Zabrudzona nakładka do dywanów, a także wysoka temperatura i nawilżenie mogą doprowadzić do zniszczenia dywanu.

Dodatkowo przed rozpoczęciem użytkowania sprawdzić odporność dywanu na wysoką temperaturę i działanie pary w niewidocznym miejscu przy użyciu małej ilości pary.

Przestrzegać wskazówek dotyczących czyszczenia podanych przez producenta dywanu.

Przed użyciem nakładki do dywanów upewnić się, że dywan został odkurzony i usunięto z niego plamy.

Przed rozpoczęciem użytkowania i po przerwach w eksploatacji należy usunąć z urządzenia wodę (kondensat), która nagromadziła się w odpływie podczas parowania (bez ścierki do podłóg / z akcesoriami).

Nakładkę do dywanów należy stosować na dyszy podłogowej tylko w połączeniu ze ścierką do podłóg.

Do czyszczenia parą użyć nakładki do dywanów o niskim trybie parowym.

Nie kierować parą ciągle w jedno miejsce (maksymalnie przez 5 sekund), aby uniknąć mocnego zwilżenia i uszkodzenia na skutek działania temperatury.

Nie stosować nakładki do dywanów o bardzo wysokim runie.

### Mocowanie nakładki do dywanów na dyszy podłogowej

1. Zamocować ścierkę do podłóg na dyszy podłogowej, patrz rozdział Dysza podłogowa.

#### Rysunek L

2. Wsunąć dyszę podłogową w nakładkę do dywanów, lekko ją naciskając, a następnie zablokować.

#### Rysunek M

3. Rozpocząć czyszczenie dywanów.

### Zdejmowanie nakładki do dywanów z dyszy podłogowej

#### ⚠ OSTROŻNIE

##### Poparzenia stóp

Nakładka do dywanów może się rozgrzać podczas parowania.

Nie dotykać ani nie zdejmować nakładki do dywanów na bosaka lub w sandałach.

Nakładkę do dywanów należy dotykać i zdejmować tylko w odpowiednim obuwiu.

1. Nacisnąć zaczep nakładki do dywanów czubkiem buta w dół.
2. Podnieść dyszę podłogową w górę.

#### Rysunek M

### Czyszczenie i konserwacja

#### Opróżnianie zbiornika wody

#### UWAGA

Uszkodzenie urządzenia z powodu zepsucia się wody

Jeśli urządzenie nie jest używane przez dłuższy niż

2 miesiące, woda w zbiorniku może się zepsuć.

Opróżnić zbiornik wody przed przerwą w eksploatacji.

1. Nacisnąć wyłącznik. Urządzenie jest wyłączone.
2. Odłączyć wtyczkę od gniazdka.
3. Zdjąć osprzęt z uchwytów osprzętu.
4. Wyjąć nabój odkamieniania z urządzenia.
5. Opróżnić zbiornik wody.

#### Rysunek S

### Wymiana naboju odkamieniania

#### UWAGA

##### Uszkodzenie urządzenia i skrócona żywotność

Nieprzebranie okresów wymiany (wskazanie kontrolki) naboju odkamieniania może doprowadzić do uszkodzenia urządzenia i skrócenia jego żywotności. Przestrzegać okresów wymiany (wskazanie kontrolki).

##### Wskazówka

Okresy wymiany zależą do miejscowej twardości wody. Na terenach z większą twardością wody (np. III/IV) występuje wyższa częstotliwość wymiany niż na terenach, na których woda jest bardziej miękka (np. I/II).

#### Zapalenie się kontrolki pod koniec czasu pracy

Konieczność wymiany naboju odkamieniania jest sygnalizowana za pomocą „kontrolki naboju odkamieniania” w następujący sposób:

- 2 godziny przed upływem czasu pracy kontrolka zaczyna migać.
- 1 godzinę przed upływem czasu pracy kontrolka zaczyna migać szybciej.
- Gdy czas żywotności naboju odkamieniania skończy się, kontrolka zacznie świecić światłem ciągłym, a urządzenie samodzielnie się wyłączy, aby zapobiec uszkodzeniu.

#### Wkładanie naboju odkamieniania

#### UWAGA

##### Uszkodzenie urządzenia

Ponowne włożenie zużytego naboju odkamieniania może spowodować uszkodzenie urządzenia.

Należy starannie wykonywać prace, aby zapobiec pomyśleniu naboju.

##### Wskazówka

Po 1. parowaniu po odbiorze i ponownym włożeniu naboju odkamieniania uderzenie pary może być nieco słabe lub nieregularne i mogą pojawić się pojedyncze krople wody. Urządzenie wymaga krótkiego czasu rozruchu, podczas którego nabój odkamieniania wypełni się wodą. Intensywność wydobywającego się strumienia pary stale rośnie, osiągając po ok. 30 sekundach wartość maksymalną.

1. Nacisnąć wyłącznik. Urządzenie jest wyłączone.
2. Wyjąć nabój odkamieniania.
3. Włożyć nowy nabój odkamieniania.
4. Nacisnąć włącznik. Urządzenie jest włączone.
5. Nacisnąć i przytrzymać przycisk RESET przez 4 sekundy. Kontrolka „Wymiana naboju odkamieniania” gaśnie, a czas żywotności naboju odkamieniania jest liczony od nowa.
6. Podgrzać urządzenie.
7. Przytrzymać dźwignię włącznika pary przez ok. 30 sekund, aby odpowietrzyć nabój odkamieniania.

## Ustawianie twardości wody

### UWAGA

#### Uszkodzenie urządzenia wskutek powstania osadu

W razie niestosowania naboju odkamieniania i nieprawidłowego ustawienia twardości wody urządzenie może pokryć się kamieniem.

Zawsze eksploatować urządzenie z nabojem odkamieniania.

Przełożyć urządzenie na miejscową twardość wody. Przed użyciem urządzenia na obszarze o innej twardości wody (np. po przenosinach) należy ustawić aktualną twardość wody.

#### Wskazówka

Przedsiębiorstwa wodne lub przedsiębiorstwa miejskie udziеляją informacji o twardości wody wodociągowej.

Twardość wody ustawia się za pomocą przycisku RESET. Ustawiona twardość wody pozostaje zapisana aż do ponownego ustawienia (np. po przeprowadzce). Fabrycznie urządzenie jest ustawione na najwyższy stopień twardości wody (stopień IV). Urządzenie pokazuje ustawioną twardość wody za pomocą impulsów migania.

#### Stopnie twardości wody i impulsy migania

Zakres twardości	°dH	mmol/l	Liczba impulsów migania	Odstęp między impulsami migania
I miękka	0-7	0-1.3	1x	4 s
II średnia	7-14	1,3-2.5	2x	
III twarda	14-21	2,5-3.8	3x	
IV bardzo twarda	>21	>3,8	4x	

#### Wskazówka

Po napełnieniu urządzenia wodą i jego uruchomieniu aktywuje się działanie naboju odkamieniania. Osad kamienny, znajdujący się w wodzie, jest wylapywany przez granulát we wkładzie odkamieniającym. Dodatkowe odkamienianie nie jest konieczne.

#### Wskazówka

Granulát we wkładzie może zmienić swój kolor po kontakcie z wodą, co zależy od zawartości minerałów w wodzie. Ta zmiana koloru nie jest szkodliwa i nie ma żadnego negatywnego wpływu na urządzenie, prace związane z czyszczeniem ani sposób działania wkładu odkamieniającego

#### Wskazówka

W trakcie ustawiania nie można robić przerw dłuższych niż 15 sekund, ponieważ w przeciwnym razie urządzenie ustawi się automatycznie na ostatnio wybraną twardość wody, a przy pierwszym uruchomieniu – na najwyższą twardość wody.

1. Podłączyć wtyczkę sieciową.
2. Upewnić się, że urządzenie jest wyłączone.
3. Nacisnąć przycisk RESET i przytrzymać w trakcie włączania urządzenia.

#### Rysunek G

Po ok. 2 sekundach zaczyna migać kontrolka, która za pomocą liczby impulsów informuje o aktualnie ustawionej twardości wody.

4. Ponownie nacisnąć przycisk RESET, aby zmienić stopień twardości wody.

#### Wskazówka

Przy naciśniętym przycisku RESET impuls migania odpowiadający danemu stopniowi twardości wody nie jest pokazywany.

5. Zwolnić przycisk RESET.

Pokazywany jest impuls migania dla ustawionej twardości wody.

6. W razie potrzeby powtórz tę procedurę aż do osiągnięcia żądanego stopnia twardości wody.
7. Nacisnąć i przytrzymać przycisk RESET przez 3 sekundy, aby zapisać ustawienie stopnia twardości wody.  
Świeci się kontrolka twardości wody.

## Konserwacja osprzętu

(osprzęt w zależności od zakresu dostawy)

#### Wskazówka

Ścierek z mikrofibry nie wolno suszyć w suszarkach bębnowych.

#### Wskazówka

Aby uzyskać optymalną wydajność czyszczenia, zalecamy wypranie ścierek w pralce przed pierwszym użyciem.

Należy przestrzegać wskazówek dotyczących prania zamieszczonych na etykiecie. Nie należy stosować płynu do płukania tkanin, aby ściereki mogły dobrze wchłaniać zabrudzenia.

1. Ściereki do podłóg i nakładki należy prać w pralce w temperaturze wynoszącej maksymalnie 60°C.

## Pomoc w przypadku usterek

Usterki mają często proste przyczyny, które można usunąć samodzielnie, korzystając z poniższego przeglądu. W razie wątpliwości lub wystąpienia usterek innych niż wymienione należy skontaktować się z autoryzowanym serwisem.

### ⚠ OSTRZEŻENIE

#### Niebezpieczeństwo porażenia prądem i oparzenia

Dopóki urządzenie jest podłączone do zasilania lub jeśli jeszcze nie ostygło, usuwanie usterek wiąże się z niebezpieczeństwem.

Odłączyć wtyczkę sieciową.

Poczekać, aż urządzenie ostygnie.

#### Kontrolka braku wody miga na czerwono

Zabezpieczenie pompy przed pracą na sucho jest aktywowane.

1. Wylączyć urządzenie, a następnie ponownie włączyć.
2. Upewnić się, że nabój odkamieniania jest właściwie złożony, a w zbiorniku znajduje się wystarczająca ilość wody.

#### Kontrolka braku wody świeci się stale na czerwono

Brak wody w zbiorniku.

1. Uzupelnnić zbiornik wody, patrz rozdział *Uzupelnnianie wody*.

#### Nie można nacisnąć dźwigni włącznika pary

Dźwignia włącznika pary jest zabezpieczona za pomocą zabezpieczenia przed dziećmi.

- Ustawić zabezpieczenie przed dziećmi (przełącznik preselekcyjny ilości pary) z przodu.  
Dźwignia włącznika pary jest odblokowana.

#### Brak / mało pary mimo wystarczającej ilości wody w zbiorniku

Brak naboju odkamieniania lub został on założony niewłaściwie.

- Założyć lub prawidłowo zamontować nabój odkamieniania.

Nabój odkamieniania został wyjęty w trakcie wlewania wody.

- W trakcie napełniania pozostawić nabój odkamieniania w urządzeniu.

Nowy nabój odkamieniania został włożony.

- Docisnąć na stałe dźwignię włącznika pary. Po upływie ok. 30 sekund dostępna jest pełna moc parowania.

### Czerwona kontrolka „Wymiana naboju odkamieniania” świeci się / miga

Czas żywotności naboju odkamieniania wkrótce się zakończy.

- Włożyć nowy nabój odkamieniania i zresetować wskaźnik konserwacji, patrz rozdział *Wymiana naboju odkamieniania*.

Przycisk RESET nie został naciśnięty po wymianie naboju odkamieniania.

- Nacisnąć i przytrzymać przycisk RESET przez 4 sekundy po włożeniu naboju odkamieniania, patrz rozdział *Wymiana naboju odkamieniania*.

### Urządzenie samoczynnie się wyłącza

Czas żywotności naboju odkamieniania zakończył się

- Włożyć nowy nabój odkamieniania i zresetować wskaźnik konserwacji, patrz rozdział *Wymiana naboju odkamieniania*.

Przycisk RESET nie został naciśnięty po wymianie naboju odkamieniania.

- Nacisnąć i przytrzymać przycisk RESET przez 4 sekundy po włożeniu naboju odkamieniania, patrz rozdział *Wymiana naboju odkamieniania*.

## Dane techniczne

### Przyłącze elektryczne

Napięcie	V	220-240
Faza	~	1
Częstotliwość	Hz	50-60
Stopień ochrony		IPX4
Klasa ochrony		I

### Dane eksploatacyjne

Moc grzewcza	W	1900
Maksymalne ciśnienie robocze	MPa	0,35
Czas rozgrzewania	s	30
Ciągłe wytwarzanie pary	g/min	40
Maksymalne uderzenie pary	g/min	100

### Ilość napełnienia

Zbiornik wody	l	1,0
---------------	---	-----

### Wymiary i ciężary

Ciężar (bez akcesoriów)	kg	3,2
Długość	mm	360
Szerokość	mm	236
Wysokość	mm	252

Zmiany techniczne zastrzeżone.

## Tartalom

Általános utasítások .....	102
Rendeltetésszerű alkalmazás .....	102
Környezetvédelem .....	102
Tartozékok és pótalkatrészek .....	102
Szállított tartozékok .....	102
Garancia .....	102
Biztonsági berendezések .....	103

A készülék leírása .....	103
Első üzembe helyezés .....	103
Szerelés .....	103
Üzemeltetés .....	104
Fontos alkalmazási utasítások .....	105
A tartozékok használata .....	105
Ápolás és karbantartás .....	106
Üzemzavarok elhárítása .....	107
Műszaki adatok .....	108

## Általános utasítások



A készülék első használata előtt olvassa el az eredeti kezelési útmutatót és a mellékelt biztonsági tanácsokat. Ezeknek megfelelően járjon el.

Örizz meg mindkét tájékoztatót későbbi használatra vagy a következő tulajdonos számára.

## Rendeltetészerű alkalmazás

Kizárólag magán háztartásban alkalmazza a készüléket. A készülék gőzzel való tisztításra szolgál, megfelelő tartozékkal a használati utasításban leírtak szerint alkalmazható. Tisztítószert nem szükséges. Tartsa be a biztonsági utasításokat.

## Környezetvédelem



A csomagolóanyag újrahasznosítható. Kérjük, környezetbarát módon semmisítse meg a csomagolást.



Az elektromos és elektronikus készülékek értékes újrahasznosítható anyagokat és gyakran olyan alkatrészeket tartalmaznak, mint az elemek, akkumulátorok vagy olaj, amelyek helytelen kezelés vagy ártalmatlanítás esetén veszélyeztethetik az egészséget és a környezetet. Ezek az alkotóelemek azonban a készülék rendeltetészerű üzemeléséhez szükségesek. Az ezzel a szimbólummal jelölt készülékeket nem szabad a háztartási hulladékkal együtt megsemmisíteni.

### Összetevőkre vonatkozó utasítások (REACH)

Az összetevőkre vonatkozó aktuális információkat itt találja: [www.kaercher.de/REACH](http://www.kaercher.de/REACH)

## Tartozékok és pótalkatrészek

Csak eredeti tartozékokat és eredeti pótalkatrészt alkalmazzon; ezek garantálják a készülék biztonságos és zavartalan üzemelését.

A tartozékokra és pótalkatrészekre vonatkozóan információkat itt talál: [www.kaercher.com](http://www.kaercher.com).

## Szállított tartozékok

A készülékkel szállított tartozékok fel vannak tüntetve a csomagoláson. Kicsomagolásnál ellenőrizze, hogy megvan-e minden tartozék. Hiányzó tartozékok vagy szállítási sérülések esetén kérjük, értesítse a kereskedőt.

## Garancia

Minden országban az illetékes értékesítőnk által biztosított garanciális feltételek érvényesek. Amennyiben a garanciaidőn belül a készüléknél hibák merülnek fel, azokat díjmentesen orvosoljuk, ha az adott hibák anyag-, illetve gyártási hibák. Garanciális esetben kérjük, a számlával együtt forduljon forgalmazójához vagy a legközelebbi, arra jogosult ügyfélszolgálati irodához. (A cím a hátoldalon található)



## Biztonsági berendezések

### ⚠ VIGYÁZAT

**Hiányzó vagy módosított biztonsági berendezések**  
A biztonsági berendezések az Ön védelmét szolgálják.  
A biztonsági berendezéseket ne módosítsa és ne mellőzze használatukat.

#### A készülék szimbólumai

(készüléktípus függvényében)

	Használat közben a készülék felülete felforrósodik, emiatt égési sérülések veszélye áll fenn.
	Gőz miatti forrázás veszély
	Olvassa el a használati utasítást
<b>USE WATER ONLY</b>	A víztartályba adagoljon kizárólag vizet, <b>az adalékok adagolása tilos</b>

#### Nyomásszabályozó

Ha meghibásodás során túlnyomás keletkezik, akkor egy biztonsági szelep gondoskodik a nyomás környezetbe történő leadásáról.

#### Olvadóbiztosító

Az olvadóbiztosító megakadályozza a készülék túlmelegedését. Ha a készülék túlmelegszik, akkor az olvadóbiztosító leválasztja a készüléket a hálózatról. A készülék ismételt üzembe helyezése előtt forduljon az illetékes KÄRCHER ügyfélszolgálathoz.

### A készülék leírása

A használati utasításban a maximális felszereltséget ismertetjük. Modelltől függően a szállított tartozékoknál különbségek figyelhetők meg (lásd a csomagolást).

**Lásd az ábrákat tartalmazó oldalon.**

#### Ábra A

- 1 Vízkötelenítő patron
- 2 Vízbetöltő nyílás
- 3 Fogó
- 4 Kiegészítő-tartó
- 5 Kijelzés a kijelzőn
- 6 Ellenőrzőlámpa (zöld) - hálózati feszültség adott
- 7 Ellenőrzőlámpa (piros) - vízhiány
- 8 Ellenőrzőlámpa (piros) - vízkötelenítő patron cseréje.
- 9 RESET gomb - a vízkeménység beállítása.
- 10 BE-kapcsoló
- 11 KI-kapcsoló
- 12 Parkoló tartó a padlókefe számára
- 13 Hálózati csatlakozó vezeték hálózati dugasszal
- 14 Futókerekek (2 darab)
- 15 Kormánygörgő
- 16 Gőzpisztoly

- 17 Gőzkar
- 18 Reteszelés feloldó billentyű
- 19 Gőzmennyiség kapcsoló (gyerekzár)
- 20 Gőztömölő
- 21 Ponsugárzó fúvóka
- 22 Szélkefe (kicsi, fekete)
- 23 \*\* Szélkefe (kicsi, sárga)
- 24 \*\* Powerfúvóka
- 25 \*\* Szélkefe (nagy)
- 26 Kézi fej
- 27 Mikroszálás huzat kézi fejhez
- 28 Hosszabbító csövek (2 darab)
- 29 Reteszelés feloldó billentyű
- 30 Padló tisztító fej
- 31 Tépőzár
- 32 Mikroszálás padlókendő (1 darab)
- 33 \*\* Mikroszálás padlókendő (2 darab)
- 34 \*\* Szőnyegsimító

\*\* opcionális

## Elő üzembe helyezés

### FIGYELEM

**A készülék károsodása vízkövesedés miatt**

A vízkötelenítő patron csak akkor működik optimálisan, ha az első üzembe helyezés előtt a helyi víz keménységéhez állítja be a készüléket.

A készüléket állítsa be a helyi vízkeménységhez.

A korábbiól eltérő vízkeménységű területen történő alkalmazás előtt (pl. költözés miatt) állítsa be az aktuális vízkeménységet

1. Helyezze a nyílásba a vízkötelenítő patron, majd nyomja be ütközésig.

#### Ábra C

2. Vízkeménység beállítása, lásd *A vízkeménység beállítása*.

## Szerelés

### Tartozékok felszerelése

1. Helyezze be és kattintsa be a kormánygörgőt és a futókerekeket.

#### Ábra B

2. A tartozék nyitott végét tolja a gőzpisztolyra, míg a gőzpisztoly kioldó billentyűje bepattan.

#### Ábra H

3. A tartozék nyitott végét tolja a ponsugárzó fúvókára.

#### Ábra I

4. Csatlakoztassa a hosszabbító csövet a gőzpisztolyra.

a Tolja a 1. hosszabbító csövet a gőzpisztolyra, míg a gőzpisztoly kioldó gombja bepattan. Az összekötő cső csatlakoztatva van.

b Tolja a 2. hosszabbító csövet az 1. hosszabbító csőre.

A hosszabbító csövek csatlakoztatva vannak.

#### Ábra J

5. Tolja a tartozékot és/vagy a padlókefét a hosszabbító cső szabad végére.

**Ábra K**

A tartozék csatlakoztatva van.

**A tartozékok leszerelése**

1. A gőzmennyiség kapcsolót állítsa hátra. A gőzkar zárolva van.
2. Nyomja meg a kioldóbillentyűt és húzza szét az elemeket.

**Ábra N**

**Üzemeltetés**

**Víz betöltése**

A víztartály bármikor feltölthető.

**FIGYELEM**

**A készülékben keletkezett kár**

A nem megfelelő víz miatt eldugulhatnak a fűvókák, illetve megrongálódhat a vízállás kijelző. Ne töltsön bele kondenzvizet a szárítógépből. Ne töltsön bele összegyűjtött esővizet.

Ne töltsön be tisztítószert vagy más adalékot (pl. illatosítót).

1. A víztartályba legfeljebb 1 l vezetékes vizet töltsön.

**Ábra D**

**A készülék bekapcsolása**

**FIGYELEM**

**A készülék károsodása a rosszul beállított vízkeménység miatt**

A vízkötelenítő patron csak akkor működik optimálisan, ha a helyi víz keménységéhez állítja be a készüléket. Helytelenül beállított vízkeménység esetén a készülék elvízkövesedhet.

A készüléket az 1. üzembe helyezés előtt állítsa be a helyi vízkeménységhez, lásd A vízkeménység beállítását.

**Megjegyzés**



Az 1. gőzlés során, a vízkötelenítő patron kivételét és visszahelyezését követően a gőzléket gyenge vagy rendszertelen lehet, és különálló vízcseppek távoznak belőle. Az eszköznek rövid időre van szüksége, amíg a vízkötelenítő patron megtelik vízzel. A kiáramló gőzmennyiség folyamatosan emelkedik, míg kb. 30 másodperc elteltével eléri a maximális gőzmennyiséget.

1. Állítsa a készüléket szilárd talajra.
2. Csatlakoztassa a hálózati dugaszt az aljzathoz.
  - a Nyomja meg a BE-kapcsolót.
3. A zöld színű fűtésjelző ellenőrzőlámpa világít. A készülék kb. 30 másodperc elteltével használatra kész.

**Ábra F**

**A gőzmennyiség szabályozása**

A gőzmennyiség-állító kapcsolóval szabályozható a kiáramló gőz mennyisége. A kapcsoló 3 állásba állítható:

	Maximális gőzmennyiség
	Csökkentett gőzmennyiség



Nincs gőz - gyerekszár

**Megjegyzés**

*Ebben a helyzetben a gőzkar nem működtethető.*

1. A gőzmennyiség kapcsolót állítsa a szükséges gőzmennyiséghez.
2. Nyomja meg a gőzkart.
3. A tisztítás megkezdése előtt irányítsa a gőzpisztolyt egy kendőre, amíg a gőz egyenletesen áramlik.

**Töltsön utána vizet**

Vízhiány esetén folyamatosan világít a vízhiányt jelző piros ellenőrzőlámpa.

A folyamatos gőzteljesítmény érdekében a vizet a vízkötelenítő patron teje feletti szintig kell betölteni. A víz utántöltése során a vízkötelenítő patron a készülékben rögzítve marad.

**Megjegyzés**

A készüléken található egy szárazfutás-védelem a szivattyú számára. Ha a szivattyú hosszabb ideig szárazon fut, pl. azért, mert a vízkötelenítő patron nincs megfelelően behelyezve, akkor a szivattyú kikapcsol, és a vízhiányt jelző piros ellenőrzőlámpa villog. A készülék ismételt működtetéséhez be és ki kell kapcsolni a készüléket. Ehhez biztosítani kell, hogy a patron megfelelően be legyen helyezve, és elegendő víz legyen a víztartályban.

1. A víztartályt a vízkötelenítő patron fedele felett, legfeljebb 1 l vezetékes vízzel kell feltölteni. A vízhiányt jelző piros ellenőrzőlámpa kialszik.

**A működés megszakítása**

Az energiatakarékosság érdekében javasoljuk, hogy a készüléket 20 percnél hosszabb üzemszünetek esetén kapcsolja ki.

1. Nyomja meg a KI-gombot.

**A készülék kikapcsolása**

1. Nyomja meg a KI-gombot.
  - Ábra O**
  - A készülék ki van kapcsolva.
2. Nyomja meg a gőzkart, amíg több gőz már nem áramlik ki.
  - Ábra P**
  - A gőzkazánban nincs nyomás.
3. Állítsa hátra a gyerekszárát (gőzmennyiség kapcsoló).
4. Húzza ki a hálózati dugaszt az aljzathoz.

**FIGYELEM**

**A készülék károsodása romlott víz miatt**

Ha a készüléket 2 hónapnál hosszabb ideig nem használja, akkor a tartályban lévő víz megromolhat. A víztartályt mindig ürítse ki üzemszünetek előtt.

5. Ürítse le a víztartályt.

**Ábra S**

**A készülék tárolása**

1. A hosszabbító csövet dugja a nagy kiegészítő-tartókba.
2. A kézi fejet és a pontsugárzó fűvókát helyezze 1-1 hosszabbító csőre.
3. A nagy szélkefét rögzítse a pontsugárzó fűvókára.
4. A kisebbik szélkefét és a fűvókákat dugja a középső kiegészítő-tartókba.
5. A padlókefét akassza a parkoló tartóra.

**Ábra Q**



- A gőztömlőt tekerje a hosszabbító cső köré, a gőzpisztoly pedig dugja a padlókefébe.  
**Abra R**
- A hálózati kábelt tekersejje a hosszabbító cső köré.
- Tárolja a készüléket száraz, fagymentes helyen.

## Fontos alkalmazási utasítások

### A padlófelületek tisztítása

Javasoljuk, hogy a padlót seperje fel vagy porszívózza fel a készülék használata előtt. Így a padló már a nedves tisztítás előtt mentesíthető a szennyeződésekől és laza részecskéktől.

### Textiliák felfrissítése

A készülékkel való kezelés előtt ellenőrizze a textiliák összegegyeztetetőségét egy nem látható helyen: Gőzölje be a textilt, szárítsa meg és ezt követően ellenőrizze a szín- vagy alak módosulását.

### Bevonatos vagy lakkozott felületek tisztítása

#### FIGYELEM

##### Sérült felületek

*A gőz feloldhatja a viaszot, bútorpoltírt, műanyag bevonatot vagy festéket és az élek ragasztását.*

*Ne irányítsa a gőzt ragasztott élekre, mivel a ragasztás feloldódhat.*

*Ne használja a készüléket lakkozatlan fapadló vagy parketták tisztítására.*

*Ne használja a készüléket lakkozott vagy műanyagbevonatú felületek tisztítására, pl. a konyha és nappali bútorzata, ajtók vagy parketta tisztítására.*

- E felületek tisztítására röviden gőzöljön át egy kendőt és ezzel törölje le a felületeket.

### Üveg tisztítás

#### FIGYELEM

##### Üvegtörés és sérült felületek

*A gőz károsíthatja az ablakkeret lakkozott pontjait, és alacsony külső hőmérséklet esetén az ablaktáblák felületén feszültségekhez, ezáltal az üveg töréséhez vezethet.*

*Ne irányítsa a gőzsugarat az ablakkeret lakkozott pontjaira.*

*Alacsony külső hőmérséklet esetén melegítse fel az ablaktáblát úgy, hogy a teljes üvegfelület finoman átgőzöl.*

- Az ablakfelületeket tisztítsa meg a huzattal ellátott kézi fejjel. A víz lehúzásához használjon ablaklehúzó, vagy törölje szárazra a felületeket.

## A tartozékok használata

### Gőzpisztoly

A gőzpisztoly az alábbi alkalmazási területeken használható tartozék nélkül:

- Kisebb ráncok elhárítása felakasztott ruhadarabokból: A ruhadarabot 10-20 cm távolságról gőzölje.
- A nedves por letörléséhez: Röviden gőzöljön át egy kendőt és ezzel törölje le a bútorokat.

### Pontsugárzó fúvóka

A pontsugárzó fúvóka nehezen elérhető pontok, fűgák, armatúrák, lefolyók, mosdók, WC-k, rolók vagy fűtőtestek tisztítására szolgál. Minél közelebb tartja a pontsugárzó fúvókát a szennyezett ponthoz, annál nagyobb a tisztító hatás, mivel a hőmérséklet és a gőzmennyiség a fúvóka szájánál a legmagasabb. Erősen vízköves felületeket a gőztisztítás előtt érdemes megfelelő tisztító-

szerral kezelni. Hagyja hatni a tisztítószert kb. 5 percre, majd gőzzel távolítsa el.

- Tolja a pontsugárzó fúvókát a gőzpisztolyra.

#### Abra H

### Szélkefe (kicsi)

A kisebbik szélkefe makacs szennyezések tisztítására alkalmas. Kéfével könnyebben eltávolíthatók a makacs szennyezések.

#### FIGYELEM

##### Sérült felületek

*A kefe összekarcolhatja az érzékeny felületeket.*

*Nem alkalmas érzékeny felületek tisztítására.*

- Szerelje a kisebbik szélkefét a pontsugárzó fúvókára.

#### Abra I

### Szélkefe (nagy)

A nagy szélkefe nagy lekerekített felületek, pl. mosdókagyló, zuhanyzók, fürdőkádak, konyhai mosogatók tisztítására alkalmas.

#### FIGYELEM

##### Sérült felületek

*A kefe összekarcolhatja az érzékeny felületeket.*

*Nem alkalmas érzékeny felületek tisztítására.*

- Szerelje a nagy szélkefét a pontsugárzó fúvókára.

#### Abra I

### Powerfúvóka

A powerfúvóka makacs szennyezések tisztítására, sarok, fűgák kifúvására, stb. alkalmas.

- Szerelje a szélkeféhez megfelelő powerfúvókát a pontsugárzó fúvókára.

#### Abra I

### Kézi fej

A kézi fej kis lemosható felületek, zuhanykabinok és tükrök tisztítására alkalmas.

- A kézi fejet a pontsugárzó fúvókának megfelelően tolja a gőzpisztolyra.

#### Abra H

- Húzza rá a huzatot a kézi fejre.

### Padlótisztító fej

A padlótisztító fej lemosható fal- és padlóburkolatok, pl. kőpadlók, csempék és PVC-padlók tisztítására alkalmas.

#### FIGYELEM

##### Károsodások gőz hatására

*A hőség és nedvesség károkat okozhatnak.*

*Alkalmazás előtt a legkisebb gőzmennyiséggel ellenőrizze a szőnyeg félreeső helyén a hőtűrő képességet és a gőzhatást.*

##### Megjegyzés

*A tisztítandó felületen lévő tisztítószermaradványok vagy ápolószerek a gőztisztítás során buborékokat okozhatnak, amelyek többszöri alkalmazás során eltűnnek.*

Javasoljuk, hogy a padlót seperje fel vagy porszívózza fel a készülék használata előtt. Így a padló már a nedves tisztítás előtt mentesíthető a szennyeződésekől és laza részecskéktől. Az erősen szennyezett felületeken lassan dolgozzon, hogy a gőz hosszabban hathasson.

- Csatlakoztassa a hosszabbító csövet a gőzpisztolyra.

#### Abra J

- Tolja a padlótisztító fejet a hosszabbító csőre.

#### Abra K

- Rögzítse a felmosókendőt a padlótisztító fejen.

- A felmosókendőt a tépőzárral felfelé fedtesse a padlóra.
- A padlótisztító fejet enyhe nyomással helyezze a felmosókendőre.

#### Ábra L

A felmosókendő tépőzárral rögzül a padlótisztító fehez.

#### A felmosókendő levétele

- Helyezze lábát a felmosókendő állítonyelvére, és emelje felfelé a padlókefét.

#### Ábra L

#### Megjegyzés

A felmosókendő tépőzárja kezdetben még nagyon erős, és esetleg nehezen távolítható el a padlókeféről. Több-szöri használat, valamint a felmosókendő kimosása után könnyebben eltávolíthatóvá válik a padlókeféről, és eléri az optimális tapadást.

#### A padlókefe tárolása

- A munka megszakítása esetén a padlókefét akasza a parkoló tartóra.

#### Ábra Q

### Szönyegsimító

A szönyegsimítóval felfrissítheti a szőnyegetek.

#### FIGYELEM

#### A szönyegsimító és a szőnyeg sérülései

A szönyegsimító szennyeződései, valamint hőség és nedvesség károsíthatják a szőnyeget.

Alkamazás előtt a legkisebb gőzmenyiséggel ellenőrizze a szőnyeg félreeső helyén a hőtűrő képességet és a gőzhatást.

Vegye figyelembe a szőnyeg gyártójának tisztítási utasításait.

Győződjön meg róla, hogy a szönyegsimító alkalmazása előtt leporszívózták a szőnyeget, a foltokat pedig eltávolították.

A készülékben esetlegesen összegyűlt vizet (kondenzátumot) alkalmazás előtt és üzemszünetek után lefo-lyóba történő elpárologatással ürítse ki (padlórongy nélkül /tartozékkal).

A szönyegsimítót csak a padlótisztító fejre helyezett padlóronggyal alkalmazza.

A szönyegsimító alkalmazása esetén csak gyenge gőz-fokozaton tisztítson.

Ne irányítsa a gőzt folyamatosan egy pontra (maximum 5 másodperc), így elkerülhető a szőnyeg erős átmedve-sedése és a hőhatás okozta károsodások kockázata. Ne alkalmazza a szönyegsimítót hosszú szálú bolyhos szőnyegen.

#### A szönyegsimító rögzítése a padlótisztító fejen

- A padlórongy rögzítése a padlótisztító fejen, lásd a fejezetet Padlótisztító fej.

#### Ábra L

- A padlótisztító fejet enyhe nyomással csúsztassa be a szönyegsimítóba és pattintsa be.

#### Ábra M

- Kezdje meg a szőnyegtisztítást.

#### A szönyegsimító levétele a padlótisztító fejről

#### ⚠ VIGYÁZAT

#### A láb égési sérülései

A szönyegsimító a gőzölés során felforrósodhat.

Ne üzemeltesse és ne vegye le a szönyegsimítót mezt-láb vagy nyitott szandálban.

A szönyegsimítót csak megfelelő lábbeliben üzemelt-se és távolítsa el.

- Cipője orrával nyomja lefelé a szönyegsimító nyel-vét.
- Emelje fel a padlótisztító fejet.

#### Ábra M

### Ápolás és karbantartás

#### Ürítse le a víztartályt

#### FIGYELEM

#### A készülék károsodása romlott víz miatt

Ha a készüléket 2 hónapnál hosszabb ideig nem hasz-nálja, akkor a tartályban lévő víz megromolhat.

A víztartályt mindig ürítse ki üzemszünetek előtt.

- Nyomja meg a KI-gombot.
- A készülék ki van kapcsolva.
- Húzza ki a hálózati dugaszt az aljzatból.
- Vegye ki a tartozékokat a tartóból.
- Vegye ki a vízkötelenítő patronot a készülékből.
- Ürítse le a víztartályt.

#### Ábra S

#### Cserélje ki a vízkötelenítő patronot

#### FIGYELEM

#### A készülék károsodása és rövidített élettartam

A vízkötelenítő patron cseréjére vonatkozó időközök (ellenőrzőlámpa kijelzése) figyelmen kívül hagyása mi-att károsodhat a készülék, illetve lerövidülhet az élettar-tama.

Vegye figyelembe a cseréjére vonatkozó időközöket (el-llenőrzőlámpa kijelzése).

#### Megjegyzés

A cseréjére vonatkozó időközök hossza a helyi víz ke-ménységétől függ. Kemény víz (pl. III/IV) esetén na-gyobbak a cseréjére vonatkozó időközök, mint a lágy víz esetén (pl. I/II).

#### Ellenőrző kijelző az üzemidő végén

A vízkötelenítő patron cseréjének szükségességét a kö-vetkezőképpen jelzi a „vízkötelenítő patron ellenőrző-lámpa”:

- Az üzemidő lejártá előtt 2 órával villog az ellenőrző-lámpa.
- Az üzemidő lejártá előtt 1 órával gyorsabban villog az ellenőrzőlámpa.
- Ha lejárt a vízkötelenítő patron üzemideje, akkor az ellenőrzőlámpa folyamatosan világít, a készülék pe-dig a károsodás megelőzése érdekében magától ki-kapcsol.

#### Helyezze be a vízkötelenítő patronot

#### FIGYELEM

#### Készülékkárosodás

A készülék károsodhat, ha visszahelyezi az elhasznált vízkötelenítő patronot.

A patronok összekeverésének elkerülése érdekében körütekintően kell dolgozni.

#### Megjegyzés

Az 1. gőzölés során, a vízkötelenítő patron kivételét és visszahelyezését követően a gőzlöket gyenge vagy rendszertelen lehet, és különálló vízcseppek távozhat-nak belőle. Az eszköznek rövid időre van szüksége, amíg a vízkötelenítő patron megtelik vízzel. A kiáramló gőzmenyiség folyamatosan emelkedik, míg kb. 30 másodperc elteltével eléri a maximális gőzmeny-i-séget.

- Nyomja meg a KI-kapcsolót.

- A készülék ki van kapcsolva.
- Vegye ki a vízkötelenítő patron.
  - Helyezzen be új vízkötelenítő patron.
  - Nyomja meg a BE-kapcsolót.
  - A készülék be van kapcsolva.
  - Tartsa nyomva 4 másodpercig a RESET gombot.  
A „Vízkötelenti patron cseréje” ellenőrzőlámpa ki-alszik, és újrakezdődik a vízkötelenítő patron üzeme-ideje.
  - Hagyja felfűteni a készüléket.
  - Tartsa lenyomva kb. 30 másodpercig a gőzkart a vízkötelenítő patron légtelenítéséhez.

## A vízkeménység beállítása

### FIGYELEM

#### A készülék károsodása vízkövesedés miatt

Vízkötelenítő patron behelyezése nélkül és helytelenül beállított vízkeménység esetén a készülék elvízkövesedhet.

Mindig vízkötelenítő patronnal végezze a munkát.

A készüléket állítsa be a helyi vízkeménységhez.

A korábbiól eltérő vízkeménységű területen történő alkalmazás előtt (pl. költözés miatt) állítsa be az aktuális vízkeménységet.

#### Megjegyzés

A vezetékes víz keménységével kapcsolatban a vizgaldokodási hatás vagy a vízművek adhat tájékoztatást. A vízkeménység a RESET gomb segítségével állítható be. A vízkeménység beállítás mindaddig tárolva marad, amíg (pl. költözés miatt) új beállítást végez. A készülék gyárilag a legmagasabb vízkeménységre van állítva (IV. fokozat). A készülék villogással mutatja a beállított vízkeménységet.

#### Vízkeménységi fokozatok és villogás

Vízke- ménységi tartomány	°dH	mmol/l	A villaná- sok szá- ma	A villaná- sok kö- zötti távolság
I lágy	0-7	0-1,3	1x	4 másod- perc
II közepes	7-14	1,3-2,5	2x	
III kemény	14-21	2,5-3,8	3x	
IV nagyon kemény	>21	>3,8	4x	

#### Megjegyzés

A vízkötelenítő patron vízkömentesítő hatása akkor aktíválódik, amint a készüléket feltölti vízzel és üzembe helyezi. A vízkötelenítő patronban található granulátum felveszi a vízben található mészkövet. Kiegészítő vízkö-  
telenítés nem szükséges.

#### Megjegyzés

A patronban lévő szemcsék színe vízzel érintkezve megváltozhat, ezt a víz ásványianyag-tartalma okozza. Ez az elszíneződés ártalmatlan, és nincs negatív hatásal a készülékre, a tisztítási munkákra vagy a vízköte-  
lenítő patron működésére.

#### Megjegyzés

A beállítás közben ne tartson 15 másodpercnél hos-  
szabb szünetet, mivel a készülék emiatt automatikusan beállhat a legutóbb kiválasztott vízkeménységre illetve az első üzembe helyezés során a legmagasabb vízke-  
ménységre.

- Dugja be a hálózati csatlakozót.
- Győződjön meg arról, hogy a készülék ki van kap-  
csolva.

- Nyomja meg a RESET gombot, és tartsa lenyomva a készülék bekapcsolásának ideje alatt.

#### Ábra G

Kb. 2 másodperc elteltével az ellenőrzőlámpa villog-  
ni kezd és a villanások számával jelzi az aktuális  
vízkeménység-beállítást.

- A vízkeménységi fokozat módosításához nyomja meg ismét a RESET gombot.

#### Megjegyzés

Megnyomott RESET gomb esetén nem látható a vízke-  
ménységi fokozatot jelző villogás.

- Engedje fel a RESET gombot.

A beállított vízkeménységnek megfelelő villogás lát-  
ható.

- Szükség esetén ismételje meg a folyamatot, amíg eléri a kívánt vízkeménységi fokozatot.
- A beállított vízkeménységi fokozat mentéséhez tart-  
sa lenyomva 3 másodpercig a RESET gombot.  
Felvillan a vízkeménységet jelző ellenőrzőlámpa.

## A tartozékok ápolása

(Tartozékok - a szállított tartozékok függvényében)

#### Megjegyzés

A mikroszálás kendő nem alkalmas szárításhoz.

#### Megjegyzés

Az optimális tisztítási teljesítmény céljából javasoljuk,  
hogy első használat előtt a ruhadarabokat mossa ki a  
géppben.

Mosáskor kérjük, cselekedjen a mosási címkén feltün-  
tetett utasítások szerint. A lágyítószer használata ti-  
los, hogy a ruhadarabok hatékonyan felszívhassák a  
szennyeződéseket.

- A felmosókendőket és huzatokat maximum 60 °C  
hőmérsékleten mossa a mosógéppben.

## Üzemzavarok elhárítása

Az üzemzavarok gyakran egyszerű okokra vezethetők  
vissza, amelyeket az alábbi áttekintés segítségével a  
kezelő maga is könnyen elháríthat. Kétség esetén vagy  
az itt meg nem nevezett üzemzavarok esetén, kérjük,  
forduljon a felhatalmazott ügyfélszolgálathoz.

### ⚠ FIGYELMEZTETÉS

#### Áramütés és égési sérülés veszélye

Amíg a készülék csatlakoztatva van a villamos hálózat-  
ra vagy még nem hűlt le, kockázatos lehet a hibaelhárít-  
ás.

Húzza ki a hálózati dugaszt.

Hagyja lehűlni a készüléket.

#### A vízhányt jelző ellenőrzőlámpa pirosan villog

Aktiválódik a szivattyú szárazfutás elleni védelme.

- Kapcsolja ki a készüléket, majd kapcsolja be ismét.
- Győződjön meg arról, hogy a vízkötelenítő patron  
megfelelően van-e behelyezve, és hogy elegendő  
víz van-e a tartályban.

#### A vízhányt jelző ellenőrzőlámpa folyamatosan pirosan világít

Nincs víz a víztartályban.

- Víztartály utántöltése, lásd Töltsön utána vizet.

#### A gőzkar nem nyomható be

A gőzkar gyerekzárral védett.

- Állítsa előre a gyerekzárát (gőzmennyiség kapcsolo-  
ló).

A gőzkar zárolása megszűnt.

#### Nincs / kevés gőz, pedig a tartályban elegendő víz található

A vízkötelenítő patron nincs vagy rosszul van behelyez-  
ve.

- Helyezze be illetve megfelelően helyezze be a vízkötelenítő patron.
- A vízkötelenítő patron eltávolította a vízfeltöltés ideje alatt.
- A vízkötelenítő patron a készülék feltöltésének ideje alatt hagyja a készülékben.
- Új vízkötelenítő patron helyezett be.
- Folyamatosan tartsa lenyomva a gőzkart. A készülék kb. 30 másodperc elteltével eléri a teljes gőzteljesítményt.

### Világít/villog a vörös „Víz-kötelenítő patron cseréje” ellenőrzőlámpa

Nemsokára lejár a vízkötelenítő patron üzemideje.

- Helyezzen be új vízkötelenítő patron és állítsa vissza a karbantartási kijelzést, lásd *Cserélje ki a vízkötelenítő patron*.

A vízkötelenítő patron cseréje után nem nyomta meg a RESET gombot.

- A vízkötelenítő patron cseréje után 4 másodpercig tartsa lenyomva a RESET gombot, lásd *Cserélje ki a vízkötelenítő patron*.

### A készülék magától lekapcsol

Lejár a vízkötelenítő patron üzemideje

- Helyezzen be új vízkötelenítő patron és állítsa vissza a karbantartási kijelzést, lásd *Cserélje ki a vízkötelenítő patron*.

A vízkötelenítő patron cseréje után nem nyomta meg a RESET gombot.

- A vízkötelenítő patron cseréje után 4 másodpercig tartsa lenyomva a RESET gombot, lásd *Cserélje ki a vízkötelenítő patron*.

## Műszaki adatok

### Elektromos csatlakozás

Feszültség	V	220-240
Fázis	~	1
Frekvencia	Hz	50-60
Védettség		IPX4
Érintésvédelmi osztály		I

### Teljesítményre vonatkozó adatok

Fűtőteljesítmény	W	1900
Maximális üzemi nyomás	MPa	0,35
Felfűtési idő	Másodperc	30

Folyamatos gőzölés	g/min	40
Maximális gőzlöklet	g/min	100

### Töltési mennyiség

Vízartály	l	1,0
-----------	---	-----

### Méretek és súlyok

Súly (tartozékok nélkül)	kg	3,2
Hosszúság	mm	360
Szélesség	mm	236
Magasság	mm	252

A műszaki változtatások jogát fenntartjuk.

## Obsah

Obecné pokyny	108
Použití v souladu s určením	108
Ochrana životního prostředí	108

Příslušenství a náhradní díly	108
Rozsah dodávky	108
Záruka	108
Bezpečnostní mechanismy	109
Popis přístroje	109
První uvedení do provozu	109
Montáž	109
Provoz	110
Důležité pokyny k použití přístroje	111
Používání příslušenství	111
Péče a údržba	112
Pomoc při poruchách	113
Technické údaje	114

## Obecné pokyny



Před prvním použitím přístroje si přečtěte tento překlad originálního návodu k použití a přiložené

bezpečnostní pokyny. Řiďte se jimi.

Uchovávejte obě příručky pro pozdější použití nebo pro dalšího vlastníka.

## Použití v souladu s určením

Přístroj používejte výhradně v soukromé domácnosti. Přístroj je určen k parnímu čištění a lze jej používat s vhodným příslušenstvím v souladu s popisem v tomto návodu. Čističí prostředky nejsou nutné. Dodržujte bezpečnostní pokyny.

## Ochrana životního prostředí



Obalové materiály jsou recyklovatelné. Obaly prosím likvidujte ekologickým způsobem.



Elektrické a elektronické přístroje obsahují hodnotné recyklovatelné materiály a často součástí, jako baterie, akumulátory nebo olej, které mohou při chybném zacházení nebo

likvidaci představovat potenciální nebezpečí pro lidské zdraví nebo pro životní prostředí. Pro řádný provoz přístroje jsou však tyto součásti nezbytné. Přístroje označené tímto symbolem se nesmí likvidovat s domovním odpadem.

### Upozornění k obsaženým látkám (REACH)

Aktuální informace k obsaženým látkám naleznete na stránkách: [www.kaercher.de/REACH](http://www.kaercher.de/REACH)

## Příslušenství a náhradní díly

Používejte pouze originální příslušenství a náhradní díly, které Vám zaručují bezpečný a bezporuchový provoz přístroje.

Informace o příslušenství a náhradních dílech naleznete na stránkách [www.kaercher.com](http://www.kaercher.com).

## Rozsah dodávky

Rozsah dodávky přístroje je vyobrazen na obalu. Při vybalení zkontrolujte úplnost obsahu. V případě chybějícího příslušenství nebo výskytu poškození při přepravě informujte prosím Vašeho prodejce.

## Záruka

V každé zemi platí záruční podmínky vydané naší příslušnou distribuční společností. Případné závady vašeho přístroje odstraníme bezplatně během záruční lhůty, pokud jsou zaviněny vadou materiálu nebo výrobní vadou. V případě uplatnění nároků ze záruky se prosím obraťte s dokladem o koupi na svého prodejce

nebo na nejbližší autorizované pracoviště zákaznického servisu.

(Adresa viz zadní stranu)

## Bezpečnostní mechanismy



### ⚠ UPOZORNĚNÍ

**Chybějící nebo pozměněné bezpečnostní mechanismy**

*Bezpečnostní mechanismy slouží pro vaši ochranu. Bezpečnostní mechanismy nikdy nepozměňujte ani nepřeměňujte.*

### Symbyly na přístroji

(V závislosti na typu přístroje)

	Nebezpečí popálení, povrch přístroje se během provozu silně zahřívá
	Nebezpečí opaření párou
	Čtěte návod k použití
<b>USE WATER ONLY</b>	Do nádrže na vodu přlíte pouze vodu <b>bez přísad</b>

### Tlakový regulátor

Pokud by v případě chyby vznikl nadměrně velký tlak, zajistí bezpečnostní ventil jeho vypuštění do okolí.

### Tavná pojistka

Tavná pojistka brání přehřátí přístroje. Když se přístroj přehřeje, odpojí ho tavná pojistka od sítě.

Před opětovným uvedením přístroje do provozu se obraťte na příslušný zákaznický servis KÄRCHER.

### Popis přístroje

Tento návod k použití obsahuje popis maximálního vybavení. V závislosti na daném modelu existují rozdíly v objemu dodávky (viz obal).

**Ilustrace viz strana s obrázky.**

**Ilustrace A**

- 1 Odvápňovací kartuše
- 2 Plnicí otvor pro vodu
- 3 Držadlo
- 4 Držadlo na příslušenství
- 5 Indikace na displeji
- 6 Kontrolka (zelená) – připojeno k síťovému napětí
- 7 Kontrolka (červená) – nedostatek vody
- 8 Kontrolka (červená) – výměna odvápňovací kartuše.
- 9 Tlačítko RESET – Nastavení tvrdosti vody.
- 10 Spínač – zap.
- 11 Spínač – vyp.
- 12 Parkovací zarážka pro podlahovou hubici
- 13 Síťový kabel se síťovou zástrčkou
- 14 Pojezdová kolečka (2 ks)
- 15 Řiditelné kolečko

- 16 Parní pistole
- 17 Spínač páry
- 18 Tlačítko na odjištění (odblokování)
- 19 Volicí přepínač množství páry (dětská pojistka)
- 20 Hadice na vedení páry
- 21 Tryska s bodovým paprskem
- 22 Kulatý kartáč (černý, malý)
- 23 \*\* Kulatý kartáč (černý, žlutý)
- 24 \*\* Power tryška
- 25 \*\* Kulatý kartáček (velký)
- 26 Ruční hubice
- 27 Potah z mikrovlákna na ruční hubici
- 28 Prodlužovací trubka (2 ks)
- 29 Tlačítko na odjištění (odblokování)
- 30 Podlahová hubice
- 31 Suchý zip
- 32 Pad z mikrovlákna (1 ks)
- 33 \*\* Podlahová utěrka z mikrovlákna (2 ks)
- 34 \*\* Kobercový nástavec

\*\* dodatečná výbava

## První uvedení do provozu

### POZOR

**Poškození přístroje zavápněním**

*Odvápňovací kartuše funguje optimálně pouze tehdy, pokud přístroj před 1. použitím přizpůsobíte místní tvrdosti vody.*

*Nastavení přístroje podle místní tvrdosti vody.*

*Nastavení přístroje před použitím v místě s jinou tvrdostí vody (např. po přestěhování) na aktuální tvrdost vody*

*Nastavení přístroje před použitím v místě s jinou tvrdostí vody (např. po přestěhování) na aktuální tvrdost vody*

1. Vložte odvápňovací kartuši do otvoru a zatlačte ji, až pevně sedí.

**Ilustrace C**

2. Nastavení tvrdosti vody, viz kapitola *Nastavení tvrdosti vody*.

## Montáž

### Montáž příslušenství

1. Zasuňte a zaklapněte řiditelné kolečko a pojezdová kolečka.

**Ilustrace B**

2. Otevřený konec příslušenství nasuňte na parní pistoli, až zaskočí tlačítko na odjištění na parní pistoli.

**Ilustrace H**

3. Otevřený konec příslušenství nasuňte na trysku s bodovým paprskem.

**Ilustrace I**

4. Spojte prodlužovací trubku s parní pistolí.

a Nasuňte 1. prodlužovací trubku na parní pistoli, až zaskočí tlačítko na odjištění na parní pistoli. Spojovací trubka je připojena.

b Nasuňte 2. prodlužovací trubku na 1. prodlužovací trubku.

Spojovací trubky jsou spojeny.

#### Ilustrace J

- Na volný konec prodlužovací trubky nasuňte příslušenství a/nebo podlahovou hubici.

#### Ilustrace K

Příslušenství je připojeno.

### Odpojení příslušenství

- Volící přepínač množství páry dejte dozadu. Spínač páry je blokováán.
- Stiskněte tlačítko na odjištění a rozpojte díly.

#### Ilustrace N

## Provoz

### Plnění vodou

Nádrž na vodu je možné kdykoli naplnit.

## POZOR

### Poškození přístroje

*Kvůli nevhodné vodě se mohou trysky ucpat, popř. se může poškodit indikátor stavu vody.*

*Neplňte kondenzační vodu ze sušičky prádla.*

*Neplňte zachycenou dešťovou vodou.*

*Neplňte přístroj čistícími prostředky ani jinými přísadami (např. vůněmi).*

- Nádrž na vodu naplňte maximálně 1 l vody z vodovodního řadu.

#### Ilustrace D

### Zapnutí přístroje

## POZOR

*Poškození přístroje kvůli špatně nastavené tvrdosti vody*

*Odvápňovací kartuše funguje optimálně jen tehdy, když je přístroj přizpůsoben místní tvrdosti vody. V případě špatně nastavené tvrdosti vody se může přístroj zavápňovat.*

*Přístroj před 1. použitím přizpůsobíte místní tvrdosti vody, viz kapitola Nastavení tvrdosti vody.*

### Upozornění

*Při 1. použití páry po vyjmutí a opětovném vložení odvápňovací kartuše může být parní impuls slabý nebo nepravidelný a mohou unikat jednotlivé kapky vody. Přístroj potřebuje krátký čas záběhu, během kterého se odvápňovací kartuše naplní vodou. Množství unikající páry stále vzrůstá a maxima dosahuje asi po 30 sekundách.*

- Postavte přístroj na pevný podklad.
- Připojte síťovou zástrčku do zásuvky.
  - Stiskněte spínač Zapnuto.



#### Ilustrace E

- Rozsvítí se zelená kontrolka topení. Asi po 30 sekundách je přístroj připraven k použití.

#### Ilustrace F

### Regulace množství páry

Volícím přepínačem pro množství páry se reguluje množství unikající páry. Volící přepínač má 3 polohy:

	maximální množství páry
	snížené množství páry

	žádná pára - dětská pojistka <b>Upozornění</b> <i>V této poloze není možné spínač páry stisknout.</i>
--	---

- Nastavte volící přepínač množství páry na požadované množství páry.
- Stiskněte spínač páry.
- Před začátkem čištění namiřte parní pistoli na hadr, dokud pára neuniká rovnoměrně.

### Doplnění vody

V případě nedostatku vody trvale svítí červená kontrolka Nedostatek vody.

Pro konstantní parní výkon se musí doplnit voda přes víko odvápňovací kartuše. Při doplňování vody zůstává odvápňovací kartuše upevněná v přístroji.

### Upozornění

*Přístroj je vybaven ochranou chodu nasucho pro čerpadlo. Pokud čerpadlo delší dobu běží nasucho, např. protože odvápňovací kartuše není správně vložena, čerpadlo se vypne a bliká červená kontrolka Nedostatek vody.*

*Abyste mohli přístroj opět používat, musíte ho vypnout a opět zapnout. Přitom musí být zajištěno, že kartuše je správně vložena a v nádrži na vodu je dostatek vody.*

- Naplňte nádrž na vodu přes víko odvápňovací kartuše maximálně 1 litrem vody z vodovodního řadu.  
Červená kontrolka Nedostatek vody zhasne.

### Přerušení provozu

Pro úsporu energie doporučujeme přístroj při přestávkách v práci delších než 20 minut vypnout.

- Stiskněte spínač Vypnuto.

### Vypnutí přístroje

- Stiskněte spínač Vypnuto.

#### Ilustrace O

Přístroj je vypnutý.

- Stiskněte spínač páry, dokud pára zcela nepřestane unikat.

#### Ilustrace P

Parní kotel není pod tlakem.

- Dětskou pojistku (volící přepínač množství páry) dejte dozadu.  
Spínač páry je blokováán.
- Odpojte síťovou zástrčku ze zásuvky.

## POZOR

*Poškození přístroje zkaženou vodou*

*Pokud není přístroj déle než 2 měsíce používán, může se voda v nádrži zkažit.*

*Před přestávkami v provozu vyprázdněte nádrž na vodu.*

- Vyprázdněte nádrž na vodu.

#### Ilustrace S

### Uložení přístroje

- Zasuňte prodlužovací trubku do velkého držáku na příslušenství.
- Ruční hubici a trysku s bodovým paprskem nasuňte vždy na 1 prodlužovací trubku.
- Velký kulatý kartáček upevněte na trysku s bodovým paprskem.
- Malý kulatý kartáček a trysku zasuňte do středního držáku na příslušenství.
- Podlahovou hubici zavěste do parkovací zářáčky.

#### Ilustrace Q

- Naviňte hadici na vedení páry kolem prodlužovacích trubek a parní pistolí zasuňte do podlahové hubice.
- Ilustrace R**
- Síťový kabel navíňte kolem prodlužovací trubky.
  - Uložte přístroj na suchém místě zabezpečeném před mrazem.

## Důležité pokyny k použití přístroje

### Čištění podlahových ploch

Před použitím přístroje doporučujeme podlahu zamést nebo vysát. Tím se podlaha již před vlhkým čištěním zbaví volných částíček nečistot.

### Regenerace textilií

Před čištěním tímto přístrojem vždy vyzkoušejte snášenlivost příslušných textilií na jejich skrytém místě: Napaňte textilií, nechte ji vyschnout a poté zkontrolujte výskyt případných změn barvy a tvaru.

### Čištění povrchů opatřených nátěry

#### POZOR

##### Poškození povrchů

*Pár může z hran uvolňovat vosk, leštidlo na nábytek, plastové povlaky nebo barvy a náklížky.*

*Nesměřujte páru na hrany s náklížky, protože by se náklížek mohl uvolnit.*

*Nepoužívejte přístroj k čištění nelakovaného dřeva a parketových podlah.*

*Nepoužívejte přístroj k čištění lakovaných povrchů ani povrchů s plastovou povrchovou vrstvou, jako je např. kuchyňský a bytový nábytek, dveře a parkety.*

- Při čištění těchto povrchů krátce napaňte hadřík a jím povrchy otřete.

### Čištění skla

#### POZOR

##### Prasknutí skla a poškození povrchů

*Pár může poškodit impregnovaná místa okenních rámu a při nízkých venkovních teplotách způsobit prnutí na povrchu okenních skel a v důsledku toho jejich prasknutí.*

*Nesměřujte páru na impregnovaná místa okenních rámu.*

*Při nízkých venkovních teplotách zahřejte okenní skla lehkým napařením celého jejich povrchu.*

- Povrch okenních skel čistěte ruční hubicí s potahem. Vodu setřete stěrkou na okna nebo plochy skel utřete do sucha.

## Používání příslušenství

### Parní pistolé

Parní pistolí lze použít v následujících případech bez příslušenství:

- Při odstraňování mírných záhybů z pověšených oděvů: Napaňte oděv ze vzdálenosti 10–20 cm.
- Při utírání prachu za mokra: Krátce napaňte hadřík a jím otřete nábytek.

### Tryska s bodovým paprskem

Tryska s bodovým paprskem je vhodná pro čištění obtížně přístupných míst, spár, armatur, odtoků, umyvadel, WC, žaluzií nebo radiátorů. Čím blíže je tryska s bodovým paprskem znečištěnému místu, tím silnější je čistící účinek, protože teplota a množství páry u ústí trysky dosahují nejvyšších hodnot. Silné vápenné usazeniny lze před parním čištěním ošetřit vhodným

čisticím prostředkem. Nechte čistící prostředek působit cca 5 minut a poté čistěte párou.

- Nasuňte trysku s bodovým paprskem na hadici.

#### Ilustrace H

### Kulatý kartáček (malý)

Malý kulatý kartáček je vhodný na čištění ulpívajících nečistot. Kartáčováním lze ulpívající nečistoty odstranit snadněji.

#### POZOR

##### Poškození povrchů

*Kartáč může poškrábat citlivé povrchy.*

*Není vhodný pro čištění citlivých povrchů.*

- Namontujte malý kulatý kartáček na trysku s bodovým paprskem.

#### Ilustrace I

### Kulatý kartáček (velký)

Velký kulatý kartáček se hodí k čištění velkých zaoblených ploch, např. umyvadel, sprchových vaniček, van, kuchyňských dřezů.

#### POZOR

##### Poškození povrchů

*Kartáč může poškrábat citlivé povrchy.*

*Není vhodný pro čištění citlivých povrchů.*

- Namontujte velký kulatý kartáček na trysku s bodovým paprskem.

#### Ilustrace I

### Power tryska

Power tryska je vhodná na čištění ulpívajících nečistot, vyfukování rohů, spár atd.

- Namontujte Power trysku podobně jako kulatý kartáč na trysku s bodovým paprskem.

#### Ilustrace I

### Ruční hubice

Ruční hubice je vhodná pro čištění malých omyvatelných ploch, sprchovacích kabin a zrcadel.

- Nasuňte ruční hubici podle trysky s bodovým paprskem na parní pistolí.

#### Ilustrace H

- Přetáhněte přes ruční hubici potah.

### Podlahová hubice

Podlahová hubice je vhodná pro čištění omyvatelných stěnových a podlahových krytin, např. kamenných podlah, dlaždic a podlah z PVC.

#### POZOR

##### Poškození působením páry

*Horko a pruhnutí mohou způsobit poškození.*

*Před použitím ověřte odolnost vůči vysokým teplotám a účinky páry na nenápadném místě koberce s použitím máloho množství páry.*

##### Upozornění

*Zbytky čistícího prostředku nebo emulzí na ošetření na čistěné ploše mohou při parním čištění způsobit šmouhy, které však při opakované aplikaci zmizí.*

Před použitím přístroje doporučujeme podlahu zamést nebo vysát. Tím se podlaha již před vlhkým čištěním zbaví volných částíček nečistot. Na silně znečištěných plochách pracujte pomalu, aby pára mohla působit po delší dobu.

- Spojte prodlužovací trubku s parní pistolí.

#### Ilustrace J

- Nasuňte podlahovou hubici na prodlužovací trubku.

#### Ilustrace K

- Upevněte hadr na vytírání na podlahovou hubici.

- Položte hadr na vytírání na podlahu suchými zipy nahoru.
- Postavte podlahovou hubici na hadr na vytírání a lehce přitlačte.

#### **Ilustrace L**

Hadr na vytírání se suchými zipy sám přichytí na podlahovou hubici.

#### **Sejmutí hadru na vytírání**

- Postavte se nohou na jazýček hadru na vytírání a zvedněte podlahovou hubici nahoru.

#### **Ilustrace L**

#### **Upozornění**

*Na začátku je suchý zip hadru na vytírání ještě velice sliný a případně jde těžko oddělit od podlahové hubice. Po několika použitích a po vyprání je možné hadr na vytírání dobře oddělit od podlahové hubice a dosáhne optimální přilnavosti.*

#### **Zaparkování podlahové hubice**

- Při přerušení práce zavěste podlahovou hubici do parkovací záračky.

#### **Ilustrace Q**

#### **Kobercový nástavec**

Kobercovým nástavcem lze regenerovat koberce.

#### **POZOR**

#### **Poškození kobercového nástavce a koberce**

Znečištění kobercového nástavce, žár a provlhnutí mohou koberce poškodit.

*Před použitím ověřte odolnost vůči vysokým teplotám a účinky páry na koberec na nenápadném místě koberce s použitím malého množství páry.*

*Dodržte pokyny výrobce pro čištění koberce.*

*Ujistěte se, že byl koberec před použitím kobercového nástavce vyluxován a vyčištěn od skvrn.*

*Případnou vodu (kondenzát) nahromaděnou v přístroji odstraňte před použitím a po provozních přestávkách odpařením do vhodného odtoku (bez hadru na vytírání / s příslušenstvím).*

*Kobercový nástavec používejte pouze s hadrem na vytírání na podlahové hubici.*

*Při použití kobercového nástavce spouštějte parní čištění pouze na nízký parní stupeň.*

*Nikdy nesměřujte páru nepřetržitě na stejné místo (maximálně 5 sekund), aby se zabránilo silnému provlhnutí a poškození působením teploty.*

*Nepoužívejte kobercový nástavec na kobercích s vysokým vlasem.*

#### **Upevnění kobercového nástavce na podlahovou hubici**

- Upevněte hadr na vytírání na podlahovou hubici, viz kapitola Podlahová hubice.

#### **Ilustrace L**

- Lehkým tlakem zasouvejte podlahovou hubici do kobercového nástavce, až zaskočí.

#### **Ilustrace M**

- Začněte s čištěním koberce.

#### **Sejmutí kobercového nástavce z podlahové hubice**

#### **⚠ UPOZORNĚNÍ**

#### **Popálení nohou**

*Kobercový nástavec se může při napařování zahřívát. Nepoužívejte a nesnímejte kobercový nástavec, pokud jste bosí nebo máte otevřené sandály.*

*Kobercový nástavec používejte a snímejte pouze ve vhodné obuvi.*

- Stlačte jazýček kobercového nástavce špičkou boty dolů.
- Zvedněte podlahovou hubici nahoru.

#### **Ilustrace M**

### **Péče a údržba**

#### **Vyprázdnění nádrže na vodu**

#### **POZOR**

#### **Poškození přístroje zkaženou vodou**

*Pokud není přístroj déle než 2 měsíce používán, může se voda v nádrži zkažit.*

*Před přestávkami v provozu vyprázdňte nádrž na vodu.*

- Stiskněte spínač Vypnutý. Přístroj je vypnutý.
- Siťovou zástrčku vytáhněte ze zásuvky.
- Vyjměte příslušenství z držáků.
- Vyjměte z přístroje odvápňovací kartuši.
- Vypusťte nádrž na vodu.

#### **Ilustrace S**

#### **Výměna odvápňovací kartuše**

#### **POZOR**

#### **Poškození přístroje a zkrácená životnost**

*Nedodržení intervalů výměny (indikace kontrolkou) odvápňovací kartuše může vést k poškození přístroje a zkrácení životnosti přístroje.*

*Dodržujte intervaly výměny (indikace kontrolkou).*

#### **Upozornění**

*Intervaly výměny závisí na místní tvrdosti vody. Oblasti s tvrdou vodou (např. III/IV) mají zkrácenější interval výměny než oblasti s měkkou vodou (např. I/II).*

#### **Kontrolní signalizace na konci doby použití**

Potřebná výměna odvápňovací kartuše je zobrazena pomocí „Kontrolky odvápňovací kartuše“ takto:

- 2 hodiny před uplynutím doby použití kontrolka bliká.
- 1 hodinu před uplynutím doby použití kontrolka bliká rychleji.
- Po uplynutí doby použití odvápňovací kartuše kontrolka svítí trvale a přístroj se samočinně vypne, aby se předešlo jeho poškození.

#### **Vložení odvápňovací kartuše**

#### **POZOR**

#### **Poškození přístroje**

*Při opětném použití spotřebované odvápňovací kartuše se může přístroj poškodit.*

*Pracujte pečlivě, abyste předešli záměně kartuší.*

#### **Upozornění**

*Při 1. použití páry po vyjmutí a opětovném vložení odvápňovací kartuše může být parní impuls slabý nebo nepravidelný a mohou unikát jednotlivé kapky vody. Přístroj potřebuje krátký čas záběhu, během kterého se odvápňovací kartuše naplní vodou. Množství unikající páry stále vzrůstá a maxima dosahuje asi po 30 sekundách.*

- Stiskněte spínač Vypnutý. Přístroj je vypnutý.
- Vyjměte odvápňovací kartuši.
- Vložte novou odvápňovací kartuši.
- Stiskněte spínač Zapnutý. Přístroj je zapnutý.
- Na 4 sekundy stiskněte tlačítko RESET. Kontrolka „Výměna odvápňovací kartuše“ zhasne a doba použití kartuše začíná znovu běžet.



- Nechte přístroj zahrát.
- Spínač páry držte cca 30 sekund stisknutý, abyste odvápnovací kartuši odvodzdušnili.

## Nastavení tvrdosti vody

### POZOR

#### Poškození přístroje zavápněním

Bez vložené odvápnovací kartuše nebo v případě špatně nastavené tvrdosti vody se může přístroj zavápnovat.

Vždy pracujte s odvápnovací kartuší.

Nastavení přístroje podle místní tvrdosti vody.

Přístroj před použitím v místě s jinou tvrdostí vody (např. po přestěhování) nastavte na aktuální tvrdost vody.

#### Upozornění

Informace o tvrdosti vody z vodovodního řadu poskytnete vodohospodářský úřad nebo městská vodárna.

Tvrdost vody se nastaví přes tlačítko RESET. Nastavení tvrdosti vody zůstává uloženo tak dlouho, dokud se neprovede nové nastavení (např. po přestěhování). Přístroj je z výroby nastaven na nejvyšší tvrdost vody (stupeň IV). Přístroj udává nastavenou tvrdost vody pomocí blikajících impulsů.

#### Stupně tvrdosti vody a blikající impulsy

Rozsah tvrdosti	°dH	mmol/l	Počet blikajících impulsů	Interval blikajících impulsů
I měkká	0-7	0-1,3	1x	4 sekundy
II střední	7-14	1,3-2,5	2x	
III tvrdá	14-21	2,5-3,8	3x	
IV velmi tvrdá	>21	>3,8	4x	

#### Upozornění

Odvápnovací účinek kartuše se aktivuje, jakmile se přístroj naplní vodou a spustí. Vodní kámen se zachycuje granulátem v odvápnovací kartuši. Další odstraňování vodního kamene není potřeba.

#### Upozornění

Granulát v kartuši může po kontaktu s vodou měnit barvu, což souvisí s obsahem minerálů ve vodě. Toto zbarvení je nezávadné a nemá žádný negativní vliv na přístroj, čisticí práce nebo fungování odvápnovací kartuše.

#### Upozornění

Během nastavení nedělejte přestávku delší než 15 sekund, jinak se přístroj automaticky nastaví na naposled zvolenou tvrdost vody, popř. při prvním uvedení do provozu na nejvyšší tvrdost vody.

- Připojte síťovou zástrčku.
- Ujistěte se, že je přístroj vypnutý.
- Stiskněte tlačítko RESET a držte ho během zapínání přístroje stisknuté.

#### Ilustrace G

Po cca 2 sekundách začne blikat kontrolka a počtem impulsů signalizuje aktuální nastavení tvrdosti vody.

- Pro změnu stupně tvrdosti vody opakovaně stiskněte tlačítko RESET.

#### Upozornění

Když je tlačítko RESET stisknuté, blikající impuls pro stupeň tvrdosti vody se nezobrazí.

- Uvolněte tlačítko RESET.

Zobrazí se blikající impuls pro nastavenou tvrdost vody.

- Případně postup opakujte, až dosáhnete požadované tvrdosti vody.
- Držte tlačítko RESET 3 sekundy stisknuté, tím nastavení stupně tvrdosti vody uložíte. Kontrolka pro tvrdost vody se rozsvítí.

## Péče o příslušenství

(příslušenství v závislosti na rozsahu dodávky)

### Upozornění

Utěrky z mikrovlákna se nesmí dávat do sušičky.

### Upozornění

Pro optimální čisticí výkon doporučujeme utěrky před prvním použitím jednou vyprat v pračce.

Při praní se řiďte pokyny na štítku s příslušnými údaji. Nepoužívejte aviváž, aby utěrky mohly snadno pohlcovat nečistotu.

- Hadry na vytrírání a potahy lze prát v pračce maximálně na 60 °C.

## Pomoc při poruchách

Poruchy mají často jednoduché příčiny, které můžete sami odstranit pomocí následujícího přehledu.

V případě pochybností nebo při poruchách, které zde nejsou neuvedeny, se obraťte na autorizovaný zákaznický servis.

### ⚠ VAROVÁNÍ

#### Nebezpečí úrazu elektrickým proudem a popálení

Dokud je přístroj připojen k elektrické síti nebo dokud není dosud vychladlý, je odstraňování poruch nebezpečné.

Odpojte síťovou zástrčku.

Nechte přístroj vychladnout.

#### Kontrolka Nedostatek vody bliká červeně

Je aktivována ochrana čerpadla před chodem nasucho.

- Přístroj vypnete a opět jej zapnete.
- Ujistěte se, že odvápnovací kartuše je správně vložena a v nádrži je dostatek vody.

#### Kontrolka Nedostatek vody svítí trvale červeně

V nádrži na vodu není voda.

- Doplňte vodu, viz kapitola *Doplnění vody*.

#### Nezle stisknout spínač páry

Spínač páry je zajištěný dětskou pojistkou.

- Dětskou pojistku (volici přepínač množství páry) dejte dopředu.

Spínač páry je odblokován.

#### Žádná pára / málo páry přes dostatek vody v nádrži

Odvápnovací kartuše není nasazena nebo je nasazena nesprávně.

- Vložte nebo správně vložte odvápnovací kartuši. Odvápnovací kartuše byla vyjmuta během doplňování vody.
- Během doplňování vody ponechte odvápnovací kartuši v přístroji.

Nová odvápnovací kartuše byla vložena.

- Spínač páry držte trvale stisknutý. Po cca 30 sekundách je dosaženo plného výkonu páry.

#### Červená kontrolka „Výměna odvápnovací kartuše“ svítí/bliká

Brzy skončí doba použitelnosti odvápnovací kartuše.

- Vložte novou odvápnovací kartuši a resetujte indikaci údržby, viz kapitola *Výměna odvápnovací kartuše*.

Po výměně odvápnovací kartuše nebylo stisknuto tlačítko RESET.

- Po vložení odvápnovací kartuše stiskněte na 4 sekundy tlačítko RESET, viz kapitola *Výměna odvápnovací kartuše*.

## Přístroj se automaticky vypne

Skončila doba použitelnosti odvápňovací kartuše

- Vložte novou odvápňovací kartuši a resetujte indikaci údržby, viz kapitola *Výměna odvápňovací kartuše*.

Po výměně odvápňovací kartuše nebylo stisknuto tlačítko RESET.

- Po vložení odvápňovací kartuše stiskněte na 4 sekundy tlačítko RESET, viz kapitola *Výměna odvápňovací kartuše*.

## Technické údaje

### Elektrické připojení

Napětí	V	220–240
Fáze	~	1
Kmitočet	Hz	50-60
Druh krytí		IPX4
Třída krytí		I

### Výkonové parametry

Topný výkon	W	1900
Maximální provozní tlak	MPa	0,35
Doba ohřevu	sekundy	30
Trvalé napařování	g/min	40
Maximální parní impuls	g/min	100

### Množství náplně

Nádrž na vodu	l	1,0
---------------	---	-----

### Rozměry a hmotnosti

Hmotnost (bez příslušenství)	kg	3,2
Délka	mm	360
Šířka	mm	236
Výška	mm	252

Technické změny vyhrazeny.

## Obsah

Všeobecné upozornění.....	114
Používání v súlade s účelom.....	114
Ochrana životného prostredia .....	114
Príslušenstvo a náhradné diely .....	114
Rozsah dodávky.....	114
Záruka .....	114
Bezpečnostné zariadenia .....	114
Popis prístroja .....	115
Prvé uvedenie do prevádzky .....	115
Montáž.....	115
Prevádzka .....	115
Dôležité pokyny pre použitie .....	116
Použitie príslušenstva .....	117
Ošetrovanie a údržba .....	118
Pomoc pri poruchách .....	119
Technické údaje.....	120

## Všeobecné upozornění



Před prvním použitím přístroje si přečtete tento originální návod na obsluhu a přiložené bezpečnostné pokyny. Riadte sa informáciami a pokynmi, ktoré sú v nich uvedené. Obidva dokumenty si uschovajte pre neskoršie použitie alebo pre nasledujúceho majiteľa.

## Používání v súlade s účelom

Prístroj používajte výhradne v domácnostiach. Prístroj je určený na čistenie pary a môže sa používať s vhodným príslušenstvom, podľa opisu v tomto návode na obsluhu. Čistiace prostriedky sa nevyžadujú. Dodržiavajte bezpečnostné pokyny.

## Ochrana životného prostredia



Obalové materiály sú recyklovateľné. Obaly zlikvidujte ekologickým spôsobom.



Elektrické a elektronické prístroje obsahujú cenné recyklovateľné materiály a často aj komponenty, akými sú napr. batérie, akumulátory alebo olej, ktoré môžu pri nesprávnej manipulácii alebo likvidácii predstavovať potenciálne nebezpečenstvo pre ľudské zdravie a životné prostredie. Tieto komponenty sú však potrebné pre správnu prevádzku prístroja. Prístroje označené týmto symbolom nesmú byť likvidované spolu s domovým odpadom.

## Informácie o obsiahnutých látkach (REACH)

Aktuálne informácie o obsiahnutých látkach sú uvedené na: [www.kaercher.de/REACH](http://www.kaercher.de/REACH)

## Príslušenstvo a náhradné diely

Používajte len originálne príslušenstvo a originálne náhradné diely, pretože takéto komponenty zaručujú bezpečnú a bezporuchovú prevádzku zariadenia. Informácie o príslušenstve a náhradných dieloch sa nachádzajú na stránke [www.kaercher.com](http://www.kaercher.com).

## Rozsah dodávky

Rozsah dodávky zariadenia je znázornený na obale. Pri rozbaľovaní skontrolujte, či je obsah kompletný. V prípade chýbajúceho príslušenstva alebo pri výskyte poškodení spôsobených prepravou informujte Vášho predajcu.

## Záruka

V každej krajine platia záručné podmienky vydané našou príslušnou distribučnou spoločnosťou. Prípadné poruchy vášho prístroja odstránime v rámci záručnej doby zadarmo, pokiaľ ich príčinou boli materiálové alebo výrobné chyby. Pri uplatňovaní záruky sa spolu s dokladom o kúpe obráťte na svojho predajcu alebo na najbližšie autorizované servisné stredisko. (adresa je uvedená na zadnej strane)

## Bezpečnostné zariadenia

### ⚠ UPOZORNENIE

**Chýbajúce alebo zmenené bezpečnostné zariadenia**

Bezpečnostné zariadenia slúžia na vašu ochranu. Nikdy nemeňte ani neobchádzajte bezpečnostné zariadenia.

## Symbyly na prístroji

(V závislosti od typu prístroja)

	Nebezpečenstvo popálenia, povrch prístroja sa počas prevádzky zahrieva
	Nebezpečenstvo obarenia parou
	Přečítajte si návod na obsluhu

<b>USE WATER ONLY</b>	Nádrž na vodu plňte iba vodou <b>bez prísad</b>
-----------------------	---

### Regulátor tlaku

Ak by v prípade chyby vznikol príliš vysoký tlak, postará sa bezpečnostný ventil o jeho odstránenie do prostredia.

### Tavná poistka

Tavná poistka zabráni prehriatiu prístroja. Ak dôjde k prehriatiu prístroja, tavná poistka odpojí prístroj od siete. Pred opätovným uvedením prístroja do prevádzky sa obráťte na príslušný zákaznícky servis spoločnosti KÄRCHER.

### Popis prístroja

V tomto návode na obsluhu je popísané maximálne vybavenie. V závislosti od modelu existujú rozdiely v rozsahu dodávky (pozri obal).

**Obrázky sú uvedené na strane s grafikami.**

#### Obrazok A

- ① Kartuša na odstránenie vodného kameňa
- ② Plniaci otvor pre vodu
- ③ Držadlo
- ④ Držiak príslušenstva
- ⑤ Indikátor na displeji
- ⑥ Kontrolka (zelená) - prítomné sieťové napätie
- ⑦ Kontrolka (červená) - nedostatok vody
- ⑧ Kontrolka (červená) - výmena kartuše na odstránenie vodného kameňa.
- ⑨ Tlačidlo RESET - nastavenie tvrdosti vody.
- ⑩ Spínač - Zap
- ⑪ Spínač - Vyp
- ⑫ Parkovací držiak pre podlahovú hubicu
- ⑬ Sieťový pripájací kábel so sieťovou zástrčkou
- ⑭ Koleska (2 kusy)
- ⑮ Otočné kolesko
- ⑯ Parná pištoľ
- ⑰ Páčka pre paru
- ⑱ Tlačidlo na odblokovanie
- ⑲ Prepínač množstva pary (detská poistka)
- ⑳ Parná hadica
- ㉑ Dýza s bodovým prúdom
- ㉒ Kruhová kefka (malá, čierna)
- ㉓ \*\* Kruhová kefka (malá, žltá)
- ㉔ \*\* Power dýza
- ㉕ \*\* Kruhová kefa (veľká)
- ㉖ Ručná hubica
- ㉗ Poťah z mikrovláčna pre ručnú hubicu
- ㉘ Predlžovacie trubice (2 ks)
- ㉙ Tlačidlo na odblokovanie
- ㉚ Podlahová hubica

- ㉛ Spojenie na suchý zips
- ㉜ Podlahová handra z mikrovláčna (1 ks)
- ㉝ \*\* Podlahová handra z mikrovláčna (2 kusy)
- ㉞ \*\* Klzák na koberce

\*\* voliteľné

### Prvé uvedenie do prevádzky

#### POZOR

**Poškodenie prístroja spôsobené tvorbou vodného kameňa**

*Kartuša na odstránenie vodného kameňa funguje optimálne, len ak sa prístroj pred 1. použitím prispôbi na miestnu tvrdosť vody.*

*Prístroj nastavte na miestnu tvrdosť vody.*

*Ak sa prístroj používa v oblasti s inou tvrdosťou vody (napr. po presťahovaní), musí sa nanovo nastaviť na aktuálnu tvrdosť vody*

1. Kartušu na odstránenie vodného kameňa vložte do otvoru a zatlačajte ju, kým sa riadne neupevní.

#### Obrazok C

2. Nastavenie tvrdosti vody, pozri kapitolu *Nastavenie tvrdosti vody*.

### Montáž

#### Montáž príslušenstva

1. Nasuňte a zaistíte zaklapnutím vodiacu kladku a prepravné koleska.  
**Obrazok B**
2. Otvorený koniec príslušenstva nasúvajte na parnú pištoľ, kým sa nezaistí tlačidlo na odblokovanie parnej pištole.  
**Obrazok H**
3. Otvorený koniec príslušenstva nasuňte na dýzu s bodovým prúdom.  
**Obrazok I**
4. Predlžovacie trubice spojte s parnou pištoľou.
  - a 1. predlžovaciu trubicu nasúvajte na parnú pištoľ, kým sa nezaistí tlačidlo na odblokovanie parnej pištole.  
Spojovacia rúra je spojená.
  - b 2. predlžovaciu trubicu nasuňte na 1. predlžovaciu trubicu.  
Spojovacie trubice sú spojené.
5. Príslušenstvo a/alebo podlahovú hubicu nasuňte na voľný koniec predlžovacej trubice.  
**Obrazok K**  
Príslušenstvo je spojené.

#### Odpojenie príslušenstva

1. Prepínač množstva pary nastavte dozadu. Parná páka je zablokovaná.
2. Stlačte tlačidlo na odblokovanie a diely od seba oddeľte.  
**Obrazok N**

### Prevádzka

#### Plnenie vody

Nádrž na vodu môžete kedykoľvek naplniť.

#### POZOR

**Poškodenie prístroja**  
*Nevhodná voda môže upchať dýzy resp. poškodiť indikátor výšky hladiny vody.*

Nenaplnajte kondenzovanú vodu zo sušičky na prádlo. Nenaplnajte nahromadenú dažďovú vodu.

Nenaplnajte žiadne čistiace prostriedky alebo iné prísady (napr. vône).

1. Do nádrže na vodu nalejte maximálne 1 l vody z vodovodu.

#### Obrázok D

### Zapnutie prístroja

## POZOR

**Poškodenie prístroja nesprávne nastavenou tvrdosťou vody**

Kartuša na odstránenie vodného kameňa funguje optimálne, len ak je prispôbená miestnej tvrdosti vody. Pri nesprávne nastavennej tvrdosti vody môže dochádzať k tvorbe vodného kameňa v prístroji.

Prístroj pred 1. použitím prispôbte miestnej tvrdosti vody, pozri kapitolu Nastavenie tvrdosti vody.

#### Upozornenie

Pri 1. parnom čistení po odobratí a po opätovnom nasadení kartuše na odstránenie vodného kameňa môže byť parný ráz slabý alebo nepravidelný a môžu sa vytvárať jednotlivé kvapky vody. Prístroj potrebuje krátku dobu nábehu, počas ktorej sa kartuša na odstránenie vodného kameňa naplní vodou. Množstvo unikajúcej pary postupne rastie, až kým sa po cca 30 sekundách nedosiahne maximálne množstvo pary.

1. Prístroj umiestnite na pevný podklad.
2. Siet'ovú zástrčku zastrčte do zásuvky.
  - a Stlačte tlačidlo Zap.



#### Obrázok E

3. Svetli zelená kontrolka-ohrev. Po cca 30 sekundách je prístroj pripravený na prevádzku.

#### Obrázok F

### Regulácia množstva pary

Pomocou prepínača množstva pary sa reguluje vystupujúce množstvo pary. Prepínač má 3 polohy:

	Maximálne množstvo pary
	Redukované množstvo pary
	Žiadna para - detská poistka <b>Upozornenie</b> V tejto polohe sa nedá parná páka ovládať.

1. Prepínač množstva pary nastavte na požadované množstvo pary.
2. Stlačte parnú páku.
3. Pred začatím čistenia parnú pištoľ nasmerujte na utierku, až kokiaľ nebude para vystupovať rovnomerne.

### Doplnenie vody

Pri nedostatku vody nepretržite svieti červená kontrolka-nedostatok vody.

Pre konštantný parný výkon sa voda musí naplniť cez kryt kartuše na odstránenie vodného kameňa. Pri doplnení vody zostáva kartuša na odstránenie vodného kameňa zafixovaná v prístroji.

#### Upozornenie

Prístroj je vybavený ochranou proti chodu nasucho pre čerpadlo. Ak by bežalo čerpadlo dlhšiu dobu nasucho,

napr. kvôli nesprávne nasadenej kartuši, vypne sa čerpadlo a kontrolka-nedostatok vody začne blikať.

Aby ste opäť mohli prevádzkovať prístroj, musíte vypnúť a opäť zapnúť prístroj. Pritom sa musíte ubezpečiť, že je kartuša správne nasadená a že sa vo vodnej nádrži nachádza dostatok vody.

1. Do nádrže na vodu cez kryt kartuše na odstránenie vodného kameňa nalejte maximálne 1 l vody z vodovodu.

Červená kontrolka-nedostatok vody zhasne.

### Prerušenie prevádzky

Na úsporu energie odporúčame vypnúť prístroj v prípade prestávok v prevádzke dlhšie ako 20 minút.

1. Stlačte tlačidlo Vyp.

### Vypnutie prístroja

1. Stlačte tlačidlo Vyp.

#### Obrázok O

Prístroj je vypnutý.

2. Zatláčte parnú páku dovtedy, kým už nebude vystupovať žiadna para.

#### Obrázok P

Parný kotol je bez tlaku.

3. Detskú poistku (prepínač množstva pary) posuňte dozadu.

Parná páka je zablokovaná.

4. Siet'ovú zástrčku vytiahnite zo zásuvky.

## POZOR

**Poškodenie prístroja spôsobené hnilobnými procesmi vo vode**

Ak sa prístroj nepoužíva dlhšie než 2 mesiace, môže dôjsť k hnilobným procesom vo vode v nádrži.

Vyprázdňte nádrž na vodu pred prestávkami v prevádzke.

5. Vyprázdňte nádrž na vodu.

#### Obrázok S

### Uschovanie zariadenia

1. Predlžovacie trubice nasadte do držiaka pre príslušenstvo.
  2. Ručnú hubicu a dýzu s bodovým prúdom nasuňte na separátne predlžovacie trubice.
  3. Veľkú kruhovú kefku upevnite na dýzu s bodovým prúdom.
  4. Malú kruhovú kefku a dýzy nasuňte do stredného držiaka pre príslušenstvo.
  5. Podlahovú hubicu zaveste do parkovacej polohy.
- Obrázok Q**
6. Parnú hadicu a predlžovacie trubice naviňte a parnú pištoľ zasuňte do podlahovej hubice.
- Obrázok R**
7. Siet'ový kábel naviňte okolo predlžovacích trubíc.
  8. Prístroj uložte na suché miesto odolné voči mrazu.

## Dôležité pokyny pre použitie

### Čistenie podlahových plôch

Pred použitím prístroja odporúčame podlahu pozametať alebo povysávať. Takto sa podlaha už pred vlhkým čistením zbaví nečistôt a voľných častíc.

### Osvieženie textílií

Pred ošetrovaním pomocou prístroja vždy skontrolujte znášanlivosť textílií na skrytom mieste: Textil naparte, nechajte vyschnúť a následne ho prekontrolujte na zmeny farby alebo tvaru.

## Čistenie povrchov s úpravou alebo lakovaných povrchov

### POZOR

#### Poškodené povrchy

Para môže uvoľniť vosk, politúru na nábytok, plastové povrchové úpravy alebo farbu a náglejky na hranách. Paru nesmerujte na lepené hrany, pretože by sa mohli uvoľniť náglejky.

Prístroj nepoužívajte na čistenie nezapečatených drevených alebo parketových podláh.

Prístroj nepoužívajte na čistenie lakovaných povrchov ani povrchov s plastovou povrchovou úpravou, ako napr. kuchynský a bytový nábytok, dvere alebo parkety.

1. Na čistenie týchto povrchov naparte na krátku dobu utierku a ňou vyčistite povrchy.

## Čistenie skla

### POZOR

#### Prasknutie skla a poškodený povrch

Para môže poškodiť zapečatené miesta okenného rámu a pri nízkych vonkajších teplotách môže spôsobiť prútnia na povrchu okenných tabúl a tým prasknutie skla.

Para nikdy nesmerujte na zapečatené miesta okenného rámu.

Okenné tabule zahrejte pri nízkych vonkajších teplotách tým, že celý povrch skla ľahko naparíte.

- Plochu okna vyčistite ručnou hubicou a poťahom. Na stiahnutie vody použite stierku na okná alebo plochy poutierajte do sucha.

## Použitie príslušenstva

### Parná pištoľ

Parnú pištoľ je možné použiť pre nasledujúce oblasti použitia bez príslušenstva:

- Na odstraňovanie ľahkých záhybov z visiacich odevov: Odev naparujte zo vzdialenosti 10-20 cm.
- Na stieranie vlhkého prachu: Utiertku krátko naparte a poutierajte ňou nábytok.

### Dýza s bodovým prúdom

Dýza s bodovým prúdom je vhodná na čistenie ťažko prístupných miest, škár, armatúr, odtokov, umývadiel, WC, žalúzií alebo radiátorov. Čím bližšie je dýza s bodovým prúdom k znečistenému miestu, o to vyšší je čistiaci účinok, pretože teplota a množstvo pary na výstupe dýzy sú najvyššie. Silné vápenné usadeniny je možné pred čistením paru ošetriť vhodným čistiacim prostriedkom. Čistiaci prostriedok nechajte pôsobiť cca 5 minút a potom ho odparte.

1. Dýzu s bodovým prúdom nasuňte na parnú pištoľ.

#### Obrázok H

### Kruhovú kefku (malá)

Malá kruhová kefka je vhodná na čistenie odolných nečistôt. Prostredníctvom kefiiek je možné ľahko odstrániť odolné nečistoty.

### POZOR

#### Poškodené povrchy

Kefa môže poškríbať citlivé plochy. Nevhodné na čistenie citlivých plôch.

1. Malú kruhovú kefku namontujte na dýzu s bodovým prúdom.

#### Obrázok I

### Kruhovú kefku (veľká)

Veľká kruhová kefka je vhodná na čistenie veľkých zaoblených plôch, napr. umývadiel, sprchových vaničiek, vaní, kuchynských drezov.

### POZOR

#### Poškodené povrchy

Kefa môže poškríbať citlivé plochy.

Nevhodné na čistenie citlivých plôch.

1. Veľkú kruhovú kefku namontujte na dýzu s bodovým prúdom.

#### Obrázok I

### Power dýza

Power dýza sa hodí na čistenie zatvrdnutých znečistení, vyfukovanie rohov, škár atď.

1. Power dýzu namontujte na dýzu s bodovým prúdom.

#### Obrázok I

### Ručná hubica

Ručná hubica je vhodná na čistenie malých umývadelných plôch, sprchových kabín a zrkadiel.

1. Ručnú hubicu nasuňte na parnú pištoľ rovnako ako dýzu s bodovým prúdom.

#### Obrázok H

2. Poťah natiahnite na ručnú hubicu.

### Podlahová hubica

Podlahová hubica sa hodí na čistenie umývadelných povrchov stien a podláh, akými sú napr. kamenné dlažky, dlažba a PVC podlahy.

### POZOR

#### Škody v dôsledku pôsobenia pary

Teplota a prevlhčenie môžu spôsobiť škody.

Pred použitím skontrolujte odolnosť voči teplu a pôsobeniu pary na nenápadnom mieste s malým množstvom pary.

#### Upozornenie

Zvyšky čistiaceho prostriedku alebo ošetrujúce emulzie na čistenej ploche môžu pri čistení paru viesť k šmuhám, ktoré ale pri viacnásobnom použití zmiznú.

Pred použitím prístroja odporúčame podlahu pozametať alebo povysávať. Takto sa podlaha už pred vlhkým čistením zbaví nečistôt a voľných častíc. Na silno znečistených povrchoch pracujte pomaly, aby mohla para pôsobiť dlhšie.

1. Predlžovacie trubicu spojte s parnou pištoľou.

#### Obrázok J

2. Podlahovú hubicu nasuňte na predlžovaciu trubicu.

#### Obrázok K

3. Podlahovú handru upevnite k podlahovej hubici.
  - a Podlahovú handru s páskami suchého zipsu smerujúcimi nahor umiestnite na podlahu.
  - b Podlahovú hubicu umiestnite s miernym tlakom na podlahovú handru.

#### Obrázok L

Podlahová handra sama drží na podlahovej hubici prostredníctvom suchého zipsu.

### Odobratie podlahovej handry

1. Nohu položte na jazyk podlahovej handry a podlahovú hubicu zdvihnite nahor.

#### Obrázok L

#### Upozornenie

Na začiatku je upínacia páska utierky na podlahu ešte veľmi silná a prip. sa dá len ťažko odstrániť z podlahovej hubice. Po niekoľkonásobnom použití a po vypratí utier-

ky na podlahu sa táto dá ľahko odstrániť z podlahovej hubice a dosiahla optimálnu prílnavosť.

### Zaparkovanie podlahovej hubice

1. Pri prerušení práce zaveste podlahovú hubicu na parkovací držiak.

Obrázok Q

### Klzák na koberce

Pomocou klzáka na koberce je možné osviežiť koberce.

#### **POZOR**

##### **Poškodenia klzáka na koberce a koberca**

Nečistoty na klzáku na koberce, ako aj veľmi vysoké teploty a vlhkosť vzduchu môžu viesť k poškodeniu koberca.

Pred použitím okrem toho skontrolujte odolnosť voči pare a pôsobenie pary na koberec na nenápadnom mieste s malým množstvom pary.

Rešpektujte pokyny na čistenie výrobcu koberca.

Pred použitím klzáka na koberce sa ubezpečte, že koberec bol povysávaný a flaky boli odstránené.

Pred použitím a po pracovných prestávkach možnú nahromadenú vodu (kondenzát) z prístroja odstráňte vypúšťaním pary do odtoku (bez handry na podlahu/s príslušenstvom).

Klzák na koberce používajte len s handrou na podlahu nasadenou na podlahovej hubici.

Čistenie paru pri použití klzáka na koberce vykonávajte pri nízkom parnom stupni.

Paru nesmerujte stále na jedno miesto (maximálne 5 sekúnd), aby ste zabránili silnému navlhčeniu a riziku poškodenia pôsobením teploty.

Klzák na koberce nepoužívajte na koberce s vysokým vlasom.

#### **Upevnenie klzáka na koberce na podlahovú hubicu**

1. Handru na podlahu upevnite na podlahovú hubicu, pozrite si kapitolu Podlahová hubica.

Obrázok L

2. Podlahovú hubicu miernym potlačením vsuňte do klzáka na koberce a zaareťte ju.

Obrázok M

3. Začnite s čistením koberca.

#### **Vybratie klzáka na koberce z podlahovej hubice**

#### **⚠ UPOZORNENIE**

##### **Popáleniny na nohe**

Klzák na koberce sa pri napaovaním môže prehriať.

Klzák na koberce nepoužívajte a neodoberajte na boso alebo v otvorených sandáloch.

Klzák na koberce používajte a odoberajte len vo vhodnej obuvi.

1. Lamelu klzáka na koberce stlačte nadol špičkou topánky.

2. Podlahovú hubicu nadvihnite nahor.

Obrázok M

### Ošetrovanie a údržba

#### **Vyprázdnenie nádrže na vodu**

#### **POZOR**

**Poškodenie prístroja spôsobené hnilobnými procesmi vo vode**

Ak sa prístroj nepoužíva dlhšie než 2 mesiace, môže dôjsť k hnilobným procesom vo vode v nádrži.

Vyprázdnite nádrž na vodu pred prestávkami v prevádzke.

1. Stlačte tlačidlo Vyp. Prístroj je vypnutý.

2. Vytiahnite sieťovú zástrčku zo zásuvky.

3. Príslušenstvo vyberte z držiakov príslušenstva.

4. Kartušu na odstránenie vodného kameňa vyberte z prístroja.

5. Vyprázdnite nádrž na vodu.

Obrázok S

#### **Výmena kartuše na odstránenie vodného kameňa**

#### **POZOR**

##### **Poškodenia prístroja a skrátená životnosť**

Pri nedodržaní intervalov výmeny (indikátor kontrolky) môže kartuša na odstránenie vodného kameňa viesť k poškodeniu prístroja a ku skráteniu životnosti prístroja. Dodržiavajte intervaly výmeny (indikátor kontrolky).

##### **Upozornenie**

Intervaly výmeny závisia od miestnej tvrdosti vody. Oblasti s tvrdou vodou (napr. III/IV) majú vyššie intervaly výmeny než oblasti s mäkkou vodou (napr. I/II).

#### **Kontrolný ukazovateľ na konci doby funkčnosti**

Požadovaná výmena kartuše na odstránenie vodného kameňa sa zobrazí nasledovne na „Kontrolke kartuše na odstránenie vodného kameňa“:

- 2 hodiny pred uplynutím doby funkčnosti blíkajú kontrolka.
- 1 hodinu pred uplynutím doby funkčnosti blíkajú kontrolka rýchlejšie.
- Ak je doba funkčnosti kartuše na odstránenie vodného kameňa úplne vyčerpaná, kontrolka svieti nepretržite a prístroj sa samočinne vypne, aby sa zabránilo jeho poškodeniu.

#### **Nasadenie kartuše na odstránenie vodného kameňa**

#### **POZOR**

##### **Poškodenie prístroja**

Opätovné nasadenie opotrebovanej kartuše na odstránenie vodného kameňa môže viesť k poškodeniu prístroja.

Pracujte opatrne, aby ste zabránili zámene kartuší.

##### **Upozornenie**

Pri 1. parnom čistení po odobratí a po opätovnom nasadení kartuše na odstránenie vodného kameňa môže byť parný ráz slabý alebo nepravdivý a môžu sa vytvárať jednotlivé kvapky vody. Prístroj potrebuje krátku dobu nábehu, počas ktorej sa kartuša na odstránenie vodného kameňa naplní vodou. Množstvo unikajúcej pary postupne rastie, až kým sa po cca 30 sekundách nedosiahne maximálne množstvo pary.

1. Stlačte tlačidlo Vyp. Prístroj je vypnutý.
2. Vyberte kartušu na odstránenie vodného kameňa.
3. Nasadte novú kartušu na odstránenie vodného kameňa.
4. Stlačte tlačidlo Zap. Prístroj je zapnutý.
5. Podržte na 4 sekundy stlačené tlačidlo RESET. Kontrolka „Výmena kartuše na odstránenie vodného kameňa“ zhasne a doba funkčnosti kartuše na odstránenie vodného kameňa začne odznova.
6. Nechajte zohriať prístroj.
7. Na odvodušenie kartuše na odstránenie vodného kameňa parnú páku držte stlačenú cca 30 sekúnd.

## Nastavenie tvrdosti vody

### POZOR

#### Poškodenie prístroja spôsobené tvorbou vodného kameňa

Bez nasadenej kartuše na odstránenie vodného kameňa a pri nesprávne nastavenej tvrdosti vody môže dochádzať k tvorbe vodného kameňa v prístroji.

Prácu vždy vykonávajte s nasadenou kartušou na odstránenie vodného kameňa.

Prístroj nastavte na miestnu tvrdosť vody.

Ak sa prístroj používa v oblasti s inou tvrdosťou vody (napr. po presťahovaní), musí sa nanovo nastaviť na aktuálnu tvrdosť vody.

#### Upozornenie

Vodohospodársky podnik alebo podniky verejných služieb vám poskytnú informáciu o tvrdosti vody z vodovodu.

Tvrdosť vody sa nastavuje pomocou tlačidla RESET. Po ukončení nastavovania tvrdosti vody zostane táto tvrdosť tak dlho uložená v pamäti, kým sa nevykoná nové nastavenie (napr. po presťahovaní). Prístroj je vo výrobe nastavený na maximálnu tvrdosť vody (stupeň IV). Na prístroji sa nastavená tvrdosť vody zobrazí pomocou impulzov blikania.

#### Stupeň tvrdosti vody a impulzy blikania

Rozsah tvrdosti	°dH	mmol/l	Počet impulzov blikania	Časový odstup impulzov blikania
I mäkká	0 – 7	0 – 1,3	1x	4 sekundy
II stredná	7 – 14	1,3 – 2,5	2x	
III tvrdá	14 – 21	2,5 – 3,8	3x	
IV veľmi tvrdá	>21	>3,8	4x	

#### Upozornenie

Účinok kartuše proti vodnému kameňu sa aktivuje hneď po naplnení prístroja vodou a uvedení do prevádzky.

Vodný kameň, ktorý sa nachádza vo vode, je zachytený granulátom v kartuši na odstránenie vodného kameňa. Ďalšie odstraňovanie vodného kameňa nie je potrebné.

#### Upozornenie

Granulát v kartuši sa po styku s vodou môže sfarbiť, to súvisí s obsahom minerálov vo vode, toto sfarbenie nie je podstatné a nemá žiadny negatívny vplyv na prístroj, čistenie alebo funkčnosť kartuše na odstránenie vodného kameňa.

#### Upozornenie

Proces nastavenia neprerušite dlhšie ako na 15 sekúnd, v opačnom prípade sa prístroj automaticky nastaví na naposledy zvolenú tvrdosť vody, resp. pri prvom uvedení do prevádzky na maximálnu tvrdosť vody.

1. Zasuňte sieťovú zástrčku.
2. Ubezpečte sa, že prístroj je vypnutý.
3. Stlačte tlačidlo RESET a držte ho počas zapínania prístroja stlačené.

#### Obrazok G

Po cca 2 sekundách začne blikat kontrolka a prostredníctvom počtu impulzov signalizuje aktuálne nastavenie tvrdosti vody.

4. Pre zmenu stupňa tvrdosti vody opätovne stlačte tlačidlo RESET.

#### Upozornenie

Pri stlačení tlačidla RESET sa nezobrazuje impulz blikania pre príslušný stupeň tvrdosti vody.

5. Uvoľnite tlačidlo RESET.

Zobrazí sa impulz blikania pre nastavenú tvrdosť vody.

6. V prípade potreby zopakujte tento postup, až kým nie je dosiahnutá požadovaná tvrdosť vody.
7. Pre uloženie nastavenia stupňa tvrdosti vody na 3 sekundy podržte stlačené tlačidlo RESET. Rozsvieti sa kontrolka pre tvrdosť vody.

## Ošetrovanie príslušenstva

(príslušenstvo - podľa rozsahu dodávky)

#### Upozornenie

Handry z mikrovlákna nie sú vhodné do sušičky.

#### Upozornenie

Pre optimálny čistiaci výkon odporúčame utierky pred prvým použitím raz preprať v práčke.

Pri praní dodržiavajte upozornenia na vISAčke na pranie. Nepoužívajte aviváž, aby handry dokázali dobre zachytávať nečistoty.

1. Handry na podlahu a poťahy perie v práčke maximálne na 60 °C.

## Pomoc pri poruchách

Poruchy majú často jednoduchú príčinu, ktorú dokážete odstrániť sami pomocou nasledujúceho prehľadu. V prípade pochybností alebo pri poruchách, ktoré tu nie sú uvedené, sa, prosím, obráťte na autorizovaný zákazník vyS.

### ⚠ VÝSTRAHA

#### Nebezpečenstvo zásahu elektrickým prúdom a opálenia

Pokiaľ je prístroj pripojený na elektrickú sieť alebo ešte nie je vychladnutý, je odstraňovanie porúch nebezpečné.

Vytiahnite sieťovú zástrčku zo zásuvky.

Prístroj nechajte vychladnúť.

#### Kontrolka-nedostatok vody bliká na červeno

Ochrana čerpadla proti chodu nasucho je aktivovaná.

1. Vypnite a znovu zapnite prístroj.
2. Ubezpečte sa, že kartuša na odstránenie vodného kameňa je správne nasadená a že v nádrži na vodu sa nachádza dostatok vody.

#### Kontrolka-nedostatok vody svieti nepretržite na červeno

Žiadna voda vo vodnej nádrži.

1. Doplňte nádrž na vodu, pozri kapitolu *Doplnenie vody*.

#### Parná páka sa nedá stlačiť

Parná páka je zaistená detskou poistkou.

- Detskú poistku (prepínač množstva pary) nastavte dopredu.

Parná páka je odblokovaná.

#### Žiadna/málo pary napriek dostatočnému množstvu vody v nádrži na vodu

Kartuša na odstránenie vodného kameňa nebola nasadená alebo bola nesprávne nasadená.

- Nasadte, resp. správne nasadte kartušu na odstránenie vodného kameňa.

Kartuša na odstránenie vodného kameňa bola vybratá počas naplňovania vody.

- Počas naplňovania vody nechajte kartušu na odstránenie vodného kameňa v prístroji.

Nová kartuša na odstránenie vodného kameňa bola nasadená.

- Parnú páku držte stále stlačenú.

Nová kartuša na odstránenie vodného kameňa bola nasadená. Po cca 30 sekundách je dosiahnutý plný parný výkon.

## Červená kontrolka „Výměna kartuše na odstránenie vodného kameňa“ svieti/bliká

Doba funkčnosti kartuše na odstránenie vodného kameňa čoskoro končí.

- Nasadte novú kartušu na odstránenie vodného kameňa a resetujte indikátor údržby, pozri kapitolu *Výměna kartuše na odstránenie vodného kameňa*.

Tlačidlo RESET nebolo po výmene kartuše na odstránenie vodného kameňa stlačené.

- Po nasadení kartuše na odstránenie vodného kameňa na 4 sekundy stlačte tlačidlo RESET, pozri kapitolu *Výměna kartuše na odstránenie vodného kameňa*.

### Prístroj sa samočinne vypne

Doba funkčnosti kartuše na odstránenie vodného kameňa je ukončená

- Nasadte novú kartušu na odstránenie vodného kameňa a resetujte indikátor údržby, pozri kapitolu *Výměna kartuše na odstránenie vodného kameňa*.

Tlačidlo RESET nebolo po výmene kartuše na odstránenie vodného kameňa stlačené.

- Po nasadení kartuše na odstránenie vodného kameňa na 4 sekundy stlačte tlačidlo RESET, pozri kapitolu *Výměna kartuše na odstránenie vodného kameňa*.

## Technické údaje

### Elektrická prípojka

Napätie	V	220-240
Fáza	~	1
Frekvencia	Hz	50-60
Stupeň ochrany		IPX4
Trieda ochrany		I

### Výkonové údaje

Výkon ohrevu	W	1900
Maximálny prevádzkový tlak	MPa	0,35
Doba zohrievania	sekundy	30
Trvalé naparovanie	g/min	40
Maximálny parný ráz	g/min	100

### Objem

Nádrž na vodu	l	1,0
---------------	---	-----

### Rozmery a hmotnosti

Hmotnosť (bez príslušenstva)	kg	3,2
Dĺžka	mm	360
Šírka	mm	236
Výška	mm	252

Technické zmeny vyhradené.

## Kazalo

Spoločná navodila .....	120
Namenská uporaba .....	120
Zaščita okolja .....	120
Príbor in nadomestni deli .....	120
Obseg dobave .....	120
Garancija .....	120
Varnostne naprave .....	120
Opis naprave .....	121
Prvi zagon .....	121

Montaža .....	121
Obratovanie .....	122
Pomembná navodila za uporabo .....	122
Uporaba pribora .....	123
Nega in vzdrževanje .....	124
Pomoč pri motnjah .....	125
Tehnični podatki .....	126

## Spoločná navodila



Pred prvo uporabo naprave preberite ta originalna navodila za uporabo in priložena varnostna navodila ter jih upoštevajte.

Obe knjižici shranite za poznejšo uporabo ali za naslednjega uporabnika.

## Namenská uporaba

Napravo uporabljajte samo v zasebnem gospodinjstvu. Naprava je predvidena za čiščenje s paro in se lahko uporablja s primernim priborom, kot je opisano v teh navodilih za uporabo. Čistilni ne potrebujete. Upoštevajte varnostna navodila.

## Zaščita okolja



Pakirni material je mogoče reciklirati. Embalažo odstranite na okolju varen način.



Električne in elektronske naprave vsebujejo dragocene materiale z možnostjo recikliranja, pogosto pa tudi sestavne dele, kot so baterije,

akumulatorske baterije ali olja, ki lahko pri napačnem uporabi ali napačnem odstranjevanju škodujejo zdravju ljudi in okolju. Navedeni sestavni deli so kljub temu potrebni za pravilno delovanje naprave. Naprav, označenih s tem simbolom, ne smete odvreči med gospodinjstvene odpadke.

### Napotki o sestavinah (REACH)

Aktualne informacije najdete na spletnem naslovu: [www.kaercher.de/REACH](http://www.kaercher.de/REACH)

## Príbor in nadomestni deli

Uporabljajte samo originalni príbor in originalne nadomestne dele, ki zagotavljajo varno in nemoteno delovanje naprave.

Informacije o priboru in nadomestnih delih najdete na spletnem naslovu [www.kaercher.com](http://www.kaercher.com).

## Obseg dobave

Obseg dobave je upodobljen na embalaži. Pri odstranjevanju embalaže preverite, ali je vsebina popolna. Če manjka príbor ali če so med transportom nastale poškodbe, obvestite prodajalca.

## Garancija

V vsaki državi veljajo garancijski pogoji, ki jih je izdala naša pristojna prodajna družba. V garancijskem roku bodo morebitne motnje v delovanju naprave odpravljene brezplačno, če je njihov vzrok napaka v materialu ali napaka v izdelavi. Pri uveljavljanju garancije zagotovite dokazilo o nakupu in stopite v stik s prodajalcem ali najbližjim servisom.

Naslov najdete na hrbtni strani.

## Varnostne naprave

### ⚠ PREVIDNOST



**Manjkajoče ali poškodovane varnostne naprave**  
Varnostna navodila so namenjena vaši varnosti.



Varnostnih navodil nikoli ne spreminjajte in jih vedno upoštevajte.

## Simboli na napravi

(odvisno od tipa naprave)

	Nevarnost opeklin, površina naprave se med delovanjem segreje.
	Nevarnost oparin zaradi pare.
	Preberite navodila za uporabo
<b>USE WATER ONLY</b>	Posodo za vodo napolnite samo z vodo <b>brez dodatkov</b>

## Regulator tlaka

Če pri okvari nastane previsok tlak, ga bo varnostni ventil spustil v okolje.

## Varovalka

Varovalka preprečuje pregrevanje naprave. Če se naprava pregreje, varovalka izklopi aparat iz omrežja. Preden napravo ponovno uporabite, se obrnite na pristojno servisno službo KÄRCHER.

## Opis naprave

V teh navodilih za uporabo je opisana vsa možna oprema. Odvisno od modela se obsegi dobave razlikujejo (glejte pakiranje).

**Glejte slike na strani s slikami.**

### Slika A

- 1 Kartuša za odstranjevanje vodnega kamna
- 2 Odprtina za polnjenje vode
- 3 Nosilni ročaj
- 4 Držalo pribora
- 5 Zaslon
- 6 Kontrolna lučka (zelena) – prisotna omrežna napetost
- 7 Kontrolna lučka (rdeča) za oddajanje vode
- 8 Kontrolna lučka (rdeča) za zamenjavo kartuše za odstranjevanje vodnega kamna.
- 9 Tipka RESET za nastavljanje posode za vodo.
- 10 Stikalo za vklop
- 11 Stikalo za izklop
- 12 Držalo za odlaganje talne šobe
- 13 Električni priključni kabel z električnim vtičem
- 14 Kolesi (2 kosa)
- 15 Krmilni kolesček
- 16 Parna pištola
- 17 Gumb za paro
- 18 Deblokirni gumb
- 19 Stikalo za izbiranje količine pare (otroško varovalo)
- 20 Gibka cev za paro
- 21 Šoba za točkovni curek

- 22 Okrogla krtača (mala, črna)
- 23 \*\* Okrogla krtača (mala, rumena)
- 24 \*\* Šoba velike moči
- 25 \*\* Okrogla krtača (velika)
- 26 Ročna šoba
- 27 Prevleka iz mikrovlaknen za ročno šobo
- 28 Cevna podaljška (2 kosa)
- 29 Deblokirni gumb
- 30 Talna šoba
- 31 Ježek
- 32 Krpa za tla iz mikrovlaknen (1 kos)
- 33 \*\* Krpa za tla iz mikrovlaknen (2 kosa)
- 34 \*\* Nastavek za preproge

\*\* opcijsko

## Prvi zagon

### POZOR

**Poškodbe naprave zaradi nalaganja vodnega kamna**  
Kartuša za odstranjevanje vodnega kamna deluje optimalno samo, če v napravi pred 1. uporabo nastavite lokalno trdoto vode.

V napravi nastavite lokalno trdoto vode.

V napravi pred uporabo na območju, kjer je trdota vode drugačna (npr. po premestitvi), nastavite dejansko trdoto vode

1. Kartušo za odstranjevanje vodnega kamna vstavite v odprtino in pritisnite, dokler ni trdno nameščena.

### Slika C

2. Za nastavljanje trdote vode glejte poglavje *Nastavljanje trdote vode*.

## Montaža

### Montaža pribora

1. Vstavite krmilni kolesček in kolesi, da zaskočijo.  
**Slika B**
2. Odprti konec pribora potisnite na parno pištolo, dokler deblokirni gumb ne zaskoči.  
**Slika H**
3. Odprti konec pribora potisnite na točkovno razpršilno šobo.  
**Slika I**
4. Podaljševalne cevi priključite na parno pištolo.
  - a 1. podaljševalno cev potisnite na parno pištolo. Pri tem se mora zaskočiti deblokirni gumb. Priključna cev je povezana.
  - b 2. podaljševalno cev potisnite na 1. podaljševalno cev. Priključni cevi sta povezani.**Slika J**
5. Pribor in / ali talno šobo potisnite na prosti konec podaljševalne cevi.  
**Slika K**  
Pribor je priključen.

### Odstranjevanje pribora

1. Stikalo za izbiranje količine pare potisnite nazaj. Gumb za paro je zaklenjen.
2. Pritisnite deblokirni gumb in razstavite dele.  
**Slika N**

## Obratovanje

### Polnjenje vode

Rezervoar za vodo lahko kadarkoli napolnite.

### POZOR

#### Poškodbe naprave

Zaradi neprimerne vode se lahko zamašijo šobe oziroma se poškoduje indikator nivoja vode.

Ne polnite ga s kondenzirano vodo iz sušilnega stroja.

Ne polnite ga z zbrano deževnico.

Ne dodajajte čistil ali drugih dodatkov (npr. dišav).

1. Rezervoar za vodo napolnite z največ 1 l vode iz pipe.

Slika D

### Vklop naprave

### POZOR

#### Poškodbe naprave zaradi nepravilne nastavitve trdote vode

Kartuša za odstranjevanje vodnega kamna deluje optimalno samo, če v napravi nastavite lokalno trdoto vode. Če v napravi ni ustrezno nastavljen trdota vode, se lahko v njej nabere vodni kamen.

Za nastavljanje lokalne trdote vode v napravi pred

1. uporabo glejte poglavje Nastavljanje trdote vode.

#### Napotek

Ko paro 1. uporabite po odstranitvi in ponovnem vstavljanju kartuše za odstranjevanje vodnega kamna, je lahko sunek pare šibek ali neenakomeren, prav tako pa lahko uhajajo posamezne kapljice vode. Naprava se mora kratek čas segreti in takrat se kartuša za odstranjevanje vodnega kamna napolni z vodo. Količina pare, ki izhaja, se stalno povečuje, dokler po približno 30 sekundah ni dosežena največja količina.

1. Napravo postavite na trdno podlago.

2. Električni vtič vstavite v vtičnico.

- a Pritisnite stikalo za vklop.

#### Slika E



3. Prižge se zelena kontrolna lučka za segrevanje.

Naprava je po približno 30 sekundah pripravljena za uporabo.

#### Slika F

### Uravnavanje količine pare

Količino pare, ki izhaja, uravnavate s stikalom za izbiranje količine pare. Izbirno stikalo ima 3 nastavitve:

	Največja količina pare
	Manjša količina pare
	Ni pare – otroško varovalo <b>Napotek</b> Če je izbrana ta nastavitvev, gumba za paro ni mogoče vključiti.

1. Stikalo za izbiranje količine pare nastavite na količino, ki jo potrebujete.
2. Pritisnite gumb za paro.
3. Preden začnete čistiti, parno pištolo nastavite na krp, dokler para ne izhaja enakomerno.

### Dolivanje vode

Pri dodajanju vode stalno sveti rdeča kontrolna lučka za dodajanje vode.

Da bi para stalno izhajala, je treba vodo dolivati skozi pokrov kartuše za odstranjevanje vodnega kamna. Pri dolivanju vode ostane kartuša za odstranjevanje vodnega kamna nameščena.

#### Napotek

Naprava je opremljena z zaščito pred suhim tekom črpalke. Če je črpalka dalj časa v suhem teku, npr. ker kartuša za odstranjevanje vodnega kamna ni pravilno vstavljena, se črpalka izklopi in utripa rdeča kontrolna lučka za dodajanje vode.

Da bi lahko napravo ponovno uporabili, jo je treba izklopiti in nato znova vklopiti. Pri tem poskrbite, da je kartuša pravilno vstavljena in da je v rezervoarju za vodo dovolj vode.

1. V rezervoar za vodo vlijte največ 1 l vode iz pipe skozi pokrov kartuše za odstranjevanje vodnega kamna. Zsvetila bo rdeča kontrola lučka za dodajanje vode.

### Prekinitev delovanja

Priporočamo, da napravo izklopite, če je ne uporabljate več kot 20 minut, da bi tako varčevali z energijo.

1. Pritisnite stikalo za izklop.

### Izklop naprave

1. Pritisnite stikalo za izklop.

#### Slika O

Naprava je izklopljena.

2. Držite gumb za paro, dokler para ne izhaja več.

#### Slika P

V parnem kotlu ni tlaka.

3. Otroško varovalo (stikalo za izbiranje količine pare) potisnite nazaj.

Gumb za paro je zaklenjen.

4. Električni vtič izvlecite iz vtičnice.

### POZOR

#### Poškodbe naprave zaradi gnitja v vodi

Če naprave ne uporabljate več kot 2 meseca, lahko v vodi nastane gniloba.

Pred prenehanjem uporabe rezervoar za vodo izpraznite.

5. Praznjenje rezervoarja za vodo.

#### Slika S

### Shranjevanje naprave

1. Podaljševalne cevi vstavite v veliko držalo pribora.
2. Ročno šobo in točkovno razpršilno šobo vstavite na vsako podaljševalno cev.
3. Veliko okroglo krtačo pritrdite na točkovno razpršilno šobo.
4. Majhno okroglo krtačo in šobi vstavite v srednje držalo pribora.
5. Talno šobo vpnite v parkirno držalo.

#### Slika Q

6. Parno cev ovijte okoli podaljševalnih cevi, parno pištolo pa vstavite v talno šobo.

#### Slika R

7. Omrežni kabel ovijte okoli podaljševalnih cevi.
8. Napravo hranite na suhem mestu, zaščitenem pred zmrzaljo.

## Pomembna navodila za uporabo

### Čiščenje talnih površin

Priporočamo, da pod pred uporabo naprave pometete ali posesate. Tako boste s poda že pred mokrim čiščenjem odstranili umazanijo in delce.

## Osvježitev tkanin

Pred uporabo naprave vedno na skritem mestu preverite odpornost tkanine: Tkanino navlažite, pustite posušiti in nato preverite spremembe barve ali oblike.

## Čiščenje premazanih ali lakiranih površin

### POZOR

#### Poškodovane površine

Para lahko odstrani vosek, lak za pohištvo, plastične prevleke ali barve in robne letve.

Pare ne usmerite na prepleljene robove, ker se robne letve lahko odlepijo.

Naprave ne uporabljajte za čiščenje nelakiranih lesenih ali parketnih podov.

Naprave ne uporabljajte za čiščenje lakiranih ali plastificiranih površin, kot so kuhinjsko in stanovanjsko pohištvo, vrata ali parket.

1. Za čiščenje teh površin na kratko navlažite krpo in z njo obrišite površino.

## Čiščenje stekla

### POZOR

#### Zlom stekla in poškodovane površine

Para lahko poškoduje lakirana mesta okenskega okvirja in pri nizkih zunanjih temperaturah povzroči napetost na površini okenskih stekel in s tem zlom stekla.

Pare ne usmerite na lakirana mesta okenskega okvirja. Pri nizkih zunanjih temperaturah segrejte okensko steklo, tako da nežno navlažite celotno stekleno površino.

- Okensko površino očistite z ročno šobo in prevleko. Za odstranjevanje vode uporabite brisalec za okna ali površino obrišite do suhega.

## Uporaba pribora

### Parna pištola

Če parne pištole ne uporabljate kot pribor, jo lahko uporabljate:

- Za odstranjevanje manjših gub iz visečih oblačil: oblačilo poškopite s paro z razdalje 10–20 cm.
- Za mokro brisanje prahu: Na kratko navlažite krpo in z njo obrišite pohištvo.

### Točkovna razpršilna šoba

Točkovna razpršilna šoba je primerna za čiščenje težko dostopnih mest, fug, armatur, odtokov, umivalnikov, stranišč, žaluzij in radiatorjev. Bližje kot je točkovna razpršilna šoba umazanemu mestu, večji je učinek čiščenja, saj sta temperatura in količina pare na izstopu pare največji. Večje obloge vodnega kama lahko pred parnim čiščenjem obdelate s primernim čistilom. Čistilo pustite učinkovati prib. 5 minut in nato površino očistite s paro.

1. Točkovno razpršilno šobo potisnite na parno pištolo.

Slika H

### Okrogla krtača (mala)

Majhna okrogla krtača je primerna za čiščenje trdovratne umazanije. S krtačenjem lahko enostavno odstranite trdovratno umazanijo.

### POZOR

#### Poškodovane površine

Krtača lahko opraska občutljive površine.

Ni primerna za čiščenje občutljivih površin.

1. Majhno okroglo krtačo pritrдите na točkovno razpršilno šobo.

Slika I

## Okrogla krtača (velika)

Velika okrogla krtača je primerna za čiščenje velikih azobljanih površin, npr. umivalnikov, kadi za prhanje, kopalnih kadi, pomivalnih korit.

### POZOR

#### Poškodovane površine

Krtača lahko opraska občutljive površine.

Ni primerna za čiščenje občutljivih površin.

1. Veliko okroglo krtačo pritrдите na točkovno razpršilno šobo.

Slika I

### Šoba velike moči

Šoba velike moči je primerna za čiščenje trdovratne umazanije, izpihanje vogalov, fug itd.

1. Na točkovno razpršilno šobo namestite šobo velike moči, ki ustreza okrogli krtači.

Slika I

### Ročna šoba

Ročna šoba je primerna za čiščenje majhnih pralnih površin, kabin za prhanje in ogledal.

1. Ročno šobo, ki je primerna za točkovno razpršilno šobo, potisnite na parno pištolo.

Slika H

2. Čez ročno šobo povlecite prevleko.

### Talna šoba

Talna šoba je primerna za čiščenje pralnih stenskih in talnih oblog, npr. kamnitih tal, ploščic in podov iz PVC-ja.

### POZOR

#### Poškodbe zaradi učinka pare

Vročina in močna vlaga lahko povzročita poškodbe.

Pred uporabo z najmanjšo količino pare na neočitnem mestu preverite toplotno odpornost in učinek vlage.

#### Napotek

Ostanki čistil ali negovalnih emulzij na površini za čiščenje lahko po parnem čiščenju povzročijo lise, ki po večkratni uporabi izginejo.

Priporočamo, da pod pred uporabo naprave pometete ali poseesate. Tako boste s poda že pred mokrim čiščenjem odstranili umazanijo in delce. Na močno onesnaženih površinah delajte počasi, da lahko para dlje časa učinkuje.

1. Podaljševalne cevi priključite na parno pištolo.

Slika J

2. Talno šobo potisnite na podaljševalno cev.

Slika K

3. Na talno šobo pritrдите krpo za tla.

a Krpo za tla položite na tla z lepilni trakovi obrnjenimi navzgor.

b Talno šobo z rahlim pritiskom postavite na krpo za tla.

Slika L

Krpa za tla se zaradi ježka samodejno prilepi na talno šobo.

### Odstranjevanje krpe za tla

1. Eno stopalo postavite na ježček za nogo na krpi za tla in privedignite talno šobo.

Slika L

#### Napotek

Na začetku je ježek na krpi za tla še zelo močen in ga je po potrebi s talne šobe težko odstraniti. Krpo za tla lahko po večkratni uporabi in po pranju enostavno odstranite s talne šobe, krpa pa ima optimalen prijem.

## Odlaganje talne šobe

1. Talno šobo v premoru odložite na držalo za odlaganje.

**Slika Q**

## Šoba za okna

Za lažje in temeljito čiščenje stekla, oken ali ogledal. Skozi odprtino za izpust pare sledi enakomerno uparjanje steklenih površin.

1. Šobo za okna, ki je primerna za točkovno razpršilno šobo, potisnite na parno pištolo.

**Slika H**

2. Gumijaste ustnice šobe vlecite po stekleni površini v enakomernih potezah od zgoraj navzdol.
3. Po vsaki potezi s krpo do suhega obrišite gumijaste ustnice in spodnji rob okna.

## Nastavek za preproge

Z nastavkom za preproge lahko osvežite preproge.

### POZOR

**Poškodbe nastavka za preproge in poškodbe preproge**

*Umazanija na nastavku za preproge, vročina in vlaga lahko poškodujejo preprogo.*

*Pred uporabo preverite odpornost preproge proti vročini in učinkom pare. Preizkus izvedite na nevpadljivem mestu z najmanjšo količino pare.*

*Upošteвайте navodila za čiščenje, ki jih sestavi proizvajalec preproge.*

*Pred uporabo nastavka za preproge zagotovite, da je preproga posesana in brez madežev.*

*Morebitno vodo, ki se je nabrala v napravi (kondenzat), pred uporabo in po prekinitvah delovanja odlijte v odtok (brez nameščene krpe za tla/z nameščenim priborom).*

*Nastavek za preproge uporabite samo v kombinaciji s krpo za tla, nameščeno na talni šobi.*

*Pri uporabi nastavka za preproge čistite z nižjo parno stopnjo.*

*Pare nikoli za dalj časa ne usmerite proti enemu mestu (najdlje za 5 sekund), da se izognete močnemu navlaženju in tveganju poškodb zaradi temperaturnih vplivov.*

*Nastavka za preproge ne uporabljajte na preprogah z visokim florom.*

## Pritrditev nastavka za preproge na talno šobo

1. Krpo za tla pritrdite na talno šobo, glejte poglavje *Talna šoba*.

**Slika L**

2. Talno šobo z rahlim pritiskom potisnite v nastavek za preproge in pustite, da se zaskoči.

**Slika M**

3. Začnite s čiščenjem preproge.

**Odstranjevanje nastavka za preproge s talne šobe**

### ⚠ PREVIDNOST

#### Opeklina nog

*Para lahko segreje nastavek za preproge.*

*Pri uporabi in odstranjevanju nastavka za preproge ne bodite bosi oziroma ne nosite odprtih sandalov.*

*Pri uporabi in odstranjevanju nastavka za preproge nosite ustrezno obutev.*

1. Jeziček nastavka za preproge s konico čevlja potisnite navzdol.

2. Dvignite talno šobo.

**Slika M**

## Nega in vzdrževanje

### Praznjenje rezervoarja za vodo

### POZOR

**Poškodbe naprave zaradi gnitja v vodi**

*Če naprave ne uporabljate več kot 2 meseca, lahko v vodi nastane gniloba.*

*Pred prenehanjem uporabe rezervoar za vodo izpraznite.*

1. Pritisnite stikalo za izklop. Naprava je izklopljena.
2. Električni vtič izvlecite iz vtičnice.
3. Vzemite pribor iz držala pribora.
4. Vzemite kartušo za odstranjevanje vodnega kamna iz naprave.
5. Izpraznite rezervoar za vodo.

**Slika S**

### Zamenjava kartuše za odstranjevanje vodnega kamna

### POZOR

**Poškodbe naprave in krajša življenjska doba**

*Če kartuše za odstranjevanje vodnega kamna ne zamenjate dovolj pogosto (prikaz kontrolne lučke), se lahko naprava poškoduje, njena življenjska doba pa se skrajša.*

*Upošteвайте pogostost zamenjave (prikaz kontrolne lučke).*

#### Napotek

*Kako pogosto je treba zamenjati kartušo, je odvisno od lokalne trdote vode. Na območjih s tršo vodo (npr. III/IV) je treba kartušo zamenjati pogosteje kot na območjih z mehkejšo vodo (npr. I/II).*

### Prikaz kontrolne lučke ob koncu delovanja

Na obvezno zamenjavo kartuše za odstranjevanje vodnega kamna vas bo opozorila „kontrolna lučka za kartušo za odstranjevanje vodnega kamna“, kot sledi:

- Kontrolna lučka bo začela utripati 2 uri pred koncem delovanja.
- Kontrolna lučka bo začela hitreje utripati 1 uro pred koncem delovanja.
- Če se je čas delovanja kartuše za odstranjevanje vodnega kamna iztekel, kontrolna lučka stalno sveti in naprava se samodejno izklopi, da se naprava ne bi poškodovala.

### Vstavljanje kartuše za odstranjevanje vodnega kamna

### POZOR

**Poškodbe naprave**

*Naprava se lahko poškoduje, če ponovno vstavite že obrabljeno kartušo za odstranjevanje vodnega kamna. Pazite, da kartuši pri delu ne zamenjate.*

#### Napotek

*Ko paro 1. uporabite po odstranitvi in ponovnem vstavljanju kartuše za odstranjevanje vodnega kamna, je lahko sunek pare šibek ali neenakomeren, prav tako pa lahko uhajajo posamezne kapljice vode. Naprava se mora kratek čas segreti in takrat se kartuša za odstranjevanje vodnega kamna napolni z vodo. Količina pare, ki izhaja, se stalno povečuje, dokler po približno 30 sekundah ni dosežena največja količina.*

1. Pritisnite stikalo za izklop. Naprava je izklopljena.
2. Odstranite kartušo za odstranjevanje vodnega kamna.

- Vstavite novo kartušo za odstranjevanje vodnega kamna.
- Pritisnite stikalo za vklop. Naprava je vklopljena.
- Pritisnite tipko RESET in jo držite 4 sekunde. Prižge se kontrolna lučka za zamenjavo kartuše za odstranjevanje vodnega kamna in znova se začne odštevati čas delovanja kartuše za odstranjevanje vodnega kamna.
- Pustite, da se naprava segreje.
- Pritisnite gumb za paro in ga držite približno 30 sekund, da odzračite kartušo za odstranjevanje vodnega kamna.

### Nastavljanje trdote vode

## POZOR

### Poškodbe naprave zaradi nalaganja vodnega kamna

Če kartuša za odstranjevanje vodnega kamna in vstavljena in trdota vode ni pravilno nastavljena, se lahko v njej nabere vodni kamen.

Naprave ne uporabljajte brez kartuše za odstranjevanje vodnega kamna.

V napravi nastavite lokalno trdoto vode.

V napravi pred uporabo na območju, kjer je trdota vode drugačna (npr. po premestitvi), nastavite dejansko trdoto vode.

#### Napotek

Trdoto vodovodne vode lahko preverite pri uradu za upravljanje vode ali mestnem komunalnem podjetju.

Trdoto vode nastavite s tipko RESET. Nastavitev trdote vode ostane shranjena, dokler se nastavitve ne spremenijo (npr. po premestitvi). Naprava je tovarniško nastavljena na največjo trdoto vode (stopnja IV). Nastavljeno trdoto vode v napravi prikazujejo utripajoči signali.

#### Stopnje trdote vode in utripajoči signali

Stopnja trdote	°dH	mmol/l	Prikaz utripajočih signalov	Presledek med utripajočimi signali
I mehka	0-7	0-1.3	1x	4 sekunde
II srednja	7-14	1,3-2.5	2x	
III trda	14-21	2,5-3.8	3 x	
IV zelo trda	> 21	> 3,8	4 x	

#### Napotek

Kartuša za odstranjevanje vodnega kamna začne učinkovati takoj, ko se naprava napolni z vodo in se začne uporabljati. Zrnca v kartuši za odstranjevanje vodnega kamna absorbirajo vodni kamen v vodi. Dodatno odstranjevanje vodnega kamna ni potrebno.

#### Napotek

Zrnca v kartuši lahko ob stiku z vodo spremenijo barvo zaradi mineralov v vodi. To razbarvanje ni škodljivo in nima negativnega vpliva na napravo, čiščenje ali način delovanja kartuše za odstranjevanje vodnega kamna.

#### Napotek

Med vstavljanjem ne čakajte več kot 15 sekund, sicer bo naprava samodejno nastavila zadnjo nastavljeno stopnjo trdote vode oziroma, pri prvem zagonu, najvišjo stopnjo trdote vode.

- Vstavite električni vtič.
- Prepričajte se, da je naprava izklopljena.
- Pritisnite tipko RESET in jo držite, ko se naprava vklopi.

#### Slika G

Po približno 2 sekundah začne utripati kontrolna lučka, število njenih utripov sporoča trenutno nastavitve trdote vode.

- Da bi spremenili stopnjo trdote vode, morate večkrat pritisniti tipko RESET.

#### Napotek

Ko držite tipko RESET, ne bo utripajočega signala za stopnjo trdote vode.

- Spustite tipko RESET. Pojavil se bo utripajoči signal za nastavljen trdoto vode.
- Po potrebi ponavljajte postopek, dokler ne nastavite zelene stopnje trdote vode.
- Tipko RESET držite 3 sekunde, da shranite nastavitve trdote vode. Prižge se kontrolna lučka za trdoto vode.

### Nega pribora

(pribor je odvisen od obsega dobave)

#### Napotek

Krpe iz mikrovlaknen niso primerne za sušenje v sušilnem stroju.

#### Napotek

Za optimalno učinkovitost čiščenja priporočamo, da krpe pred prvo uporabo enkrat operete v pralnem stroju. Za pranje upoštevajte napotke v navodilih za nego. Ne uporabljajte mehčalca, da krpe lahko dobro vpijajo umazanijo.

- Krpe za tla in prevleke perite v pralnem stroju, pri največ 60 °C.

### Pomoč pri motnjah

Motnje imajo pogosto enostaven vzrok, ki ga lahko odpravite sami s pomočjo naslednjega seznama. V primeru dvoma ali pri motnjah, ki niso navedene tukaj, se obrnite na pooblaščen servisno službo.

## ⚠ OPOZORILO

### Nevarnost električnega udara in opeklin

Dokler je naprava priključena na napajanje ali se še ni ohladila, je odpravljanje težav nevarno.

Izvilcite električni vtič.

Pustite napravo, da se ohladi.

### Kontrolna lučka za dodajanje vode utripa rdeče

Aktivirana je zaščita pred suhim tekom črpalke.

- Napravo izklopite in ponovno vklopite.
- Prepričajte se, da je kartuša za odstranjevanje vodnega kamna pravilno vstavljena in da je v rezervoarju dovolj vode.

### Kontrolna lučka za dodajanje vode stalno sveti rdeče

V rezervoarju za vodo ni vode.

- Za polnjenje rezervoarja za vodo glejte poglavje *Dolivanje vode*.

### Gumba za paro ni mogoče pritisniti

Gumb za paro je zavarovan z otroškim varovalom.

- Otroško varovalo (stikalo za izbiranje količine pare) potisnite naprej.

Gumb za paro je odklenjen.

### Kljub zadostni količini vode v rezervoarju ni pare/je pare malo

Kartuša za odstranjevanje vodnega kamna ni vstavljena oziroma ni pravilno vstavljena.

- Vstavite kartušo za odstranjevanje vodnega kamna oziroma jo pravilno vstavite.

Kartuša za odstranjevanje vodnega kamna je med dolivanjem vode odstranjena.

- Med dolivanjem kartušo za odstranjevanje vodnega kamna pustite v napravi.

Vstavljena je nova kartuša za odstranjevanje vodnega kamna.

- Pritisnite gumb za paro in ga držite dalj časa. Čez približno 30 sekund bo začela para stalno izhajati.

### **Rdeča kontrolna lučka za zamenjavo kartuše za odstranjevanje vodnega kamna sveti/utripa**

Čas delovanja kartuše za odstranjevanje vodnega kamna se bo kmalu iztekel.

- Za vstavljanje nove kartuše za odstranjevanje vodnega kamna in ponastavitev prikaza za vzdrževanje glejte poglavje *Zamenjava kartuše za odstranjevanje vodnega kamna*.

Po zamenjavi kartuše za odstranjevanje vodnega kamna ne pritisnite tipke RESET.

- Po tem, ko vstavite kartušo za odstranjevanje vodnega kamna, pritisnite tipko RESET in jo držite 4 sekunde; glejte poglavje *Zamenjava kartuše za odstranjevanje vodnega kamna*.

### **Naprava se samodejno izklopi**

Čas delovanja kartuše za odstranjevanje vodnega kamna se je iztekel

- Za vstavljanje nove kartuše za odstranjevanje vodnega kamna in ponastavitev prikaza za vzdrževanje glejte poglavje *Zamenjava kartuše za odstranjevanje vodnega kamna*.

Po zamenjavi kartuše za odstranjevanje vodnega kamna ne pritisnite tipke RESET.

- Po tem, ko vstavite kartušo za odstranjevanje vodnega kamna, pritisnite tipko RESET in jo držite 4 sekunde; glejte poglavje *Zamenjava kartuše za odstranjevanje vodnega kamna*.

## **Tehnični podatki**

### **Električni priključek**

Napetost	V	220-240
Faza	~	1
Frekvenca	Hz	50-60
Stopnja zaščite		IPX4
Zaščitni razred		I

### **Podatki o zmogljivosti**

Moč gretja	W	1900
Največji obratovalni tlak	MPa	0,35
Čas segrevanja	Sekunde	30
Stalno izparevanje	g/min	40
Maksimalni sunek pare	g/min	100

### **Polnilna količina**

Rezervoar za vodo	l	1,0
-------------------	---	-----

### **Mere in teže**

Teža (brez pribora)	kg	3,2
Dolžina	mm	360
Širina	mm	236
Višina	mm	252

Pridrujemo si pravico do tehničnih sprememb.

## **Cuprins**

Indicații generale .....	126
Utilizare conform destinației .....	126
Protecția mediului .....	126
Accesorii și piese de schimb .....	126
Set de livrare .....	126
Garanție .....	126

Dispozitive de siguranță .....	127
Descrierea dispozitivului .....	127
Prima punere în funcțiune .....	127
Montare .....	127
Regim .....	128
Instrucțiuni de utilizare importante .....	129
Utilizarea accesoriilor .....	129
Îngrijirea și întreținerea .....	130
Remediarea defecțiunilor .....	132
Date tehnice .....	132

## **Indicații generale**



Înainte de prima utilizare a aparatului, citiți aceste instrucțiuni de utilizare originale și indicațiile de siguranță aferente.

Respectați aceste instrucțiuni.

Păstrați ambele manuale pentru utilizarea ulterioară sau pentru viitorul posesor.

## **Utilizare conform destinației**

Aparatul este destinat exclusiv uzului casnic. Aparatul este prevăzut pentru curățarea cu aburi și poate fi utilizat cu accesoriul corespunzător, conform descrierii din acest manual de utilizare. Nu este necesară utilizarea agenților de curățare. Respectați indicațiile privind siguranța.

## **Protecția mediului**



Materialele de ambalare sunt reciclabile. Asigurați-vă de eliminarea ecologică a ambalajului.



Aparatele electrice și electronice conțin materiale reciclabile prețioase și, uneori, componente precum baterii, acumulatori sau uleiuri, care, în cazul utilizării incorecte sau a eliminării

necorespunzătoare, pot periclită sănătatea și mediul înconjurător. Pentru funcționarea corectă a aparatului, aceste componente sunt necesare. Este interzisă eliminarea cu deșeurile menajere a aparatelor marcate cu acest simbol.

### **Observații referitoare la materialele conținute (REACH)**

Informații actuale referitoare la materialele conținute sunt disponibile la adresa: [www.kaercher.de/REACH](http://www.kaercher.de/REACH)

## **Accesorii și piese de schimb**

Utilizați numai accesoriile originale și piese de schimb originale; ele asigură funcționarea în siguranță și fără avarii a aparatului.

Informații despre accesoriile și piesele de schimb se găsesc la adresa [www.kaercher.com](http://www.kaercher.com).

## **Set de livrare**

Setul de livrare a aparatului este ilustrat pe ambalaj. La despachetare, verificați dacă conținutul este complet. Informații imediat distribuitorul dacă lipsesc accesoriile sau dacă există deteriorări provocate în timpul transportului.

## **Garanție**

În fiecare țară sunt valabile condițiile de garanție acordate de distribuitorul nostru din țara respectivă. Eventuale defecțiuni survenite la aparat în perioada de garanție vor fi remediate gratuit, în limita în care sunt defecțiuni de fabricație sau de material. Pentru a beneficia de garanție, prezentați-vă cu chitanța de cumpărare.

re la comerciantul dvs. sau la cea mai apropiată unitate de service autorizată.  
(Pentru adresă, consultați pagina din spate)

## Dispozitive de siguranță

### ⚠ PRECAUȚIE

**Dispozitive de siguranță care lipsesc sau care au fost modificate**

Dispozitivele de siguranță au drept scop protecția dvs. Nu modificați și nu ignorați niciodată dispozitivele de siguranță.

### Simbolurile de pe aparat

(în funcție de tipul aparatului)

	Suprafața aparatului se încălzește pe durata utilizării și astfel constituie pericol de leziuni prin arsuri
	Pericol de opărire cu aburi
	Citiți instrucțiunile de utilizare
<b>USE WATER ONLY</b>	Umpleți rezervorul de apă exclusiv cu apă, <b>umplerea cu aditivi este interzisă</b>

### Regulator de presiune

Pentru cazul unei dereglări în care s-ar forma suprapresiune, există un ventil de siguranță care asigură degajarea suprapresiunii în atmosferă.

### Siguranță fuzibilă

Siguranța fuzibilă împiedică supraîncălzirea aparatului. În cazul în care aparatul se supraîncălzește, siguranța fuzibilă deconectează aparatul de la rețea. Înainte de repunerea în funcțiune a aparatului, adresați-vă serviciului pentru clienți KÄRCHER responsabil.

## Descrierea dispozitivului

În acest manual, este prezentată echiparea maximă. În funcție de model, există diferențe în pachetul de livrare (consultați ambalajul).

**Pentru imagini, consultați pagina de grafice.**

### Figura A

- ① Cartuș de detartrare
- ② Orificiu de umplere pentru apă
- ③ Mâner
- ④ Suport pentru accesorii
- ⑤ Afișaj
- ⑥ Lampă de control (verde) - tensiune de rețea existentă
- ⑦ Lampă de control (roșie) apă insuficientă
- ⑧ Lampă de control (roșie) - înlocuire cartuș de detartrare.
- ⑨ Tastă RESET - reglare duritate apă.
- ⑩ Comutator - Pornit
- ⑪ Comutator - Oprit

- ⑫ Suport pentru menținerea poziției duzei pentru pardoseală
- ⑬ Cablu de alimentare cu ștecăr
- ⑭ Roți (2 bucăți)
- ⑮ Rolă de ghidaj
- ⑯ Pistol cu abur
- ⑰ Manetă de abur
- ⑱ Buton de deblocare
- ⑲ Comutator de selectare a cantității de abur (dispozitiv de siguranță pentru copii)
- ⑳ Furtun de abur
- ㉑ Duză cu jet punctiform
- ㉒ Perie rotundă (mică, neagră)
- ㉓ \*\* Perie rotundă (mică, galbenă)
- ㉔ \*\* Duză de putere
- ㉕ \*\* Perie rotundă (mare)
- ㉖ Duză manuală
- ㉗ Husă din microfibre pentru duza manuală
- ㉘ Țevi prelungitoare (2 bucăți)
- ㉙ Buton de deblocare
- ㉚ Duză pentru pardoseală
- ㉛ Fixare tip „arici”
- ㉜ Lavetă din microfibre (1 bucată)
- ㉝ \*\* Lavetă din microfibre (2 bucăți)
- ㉞ \*\* Glisor pentru covoare

\*\* opțional

## Prima punere în funcțiune

### ATENȚIE

**Deteriorarea aparatului cauzată de depuneri de tartru**

Cartușul de îndepărtare a calcarului funcționează optim, numai dacă înainte de primapunere în funcțiune adaptați aparatul la duritatea apei de la fața locului. Aparatul se va seta în funcție de duritatea apei de la fața locului.

Înainte de utilizarea aparatului într-o regiune cu o altă duritate a apei (de exemplu după mutare), aparatul se va seta în funcție de duritatea apei de la fața locului.

1. Cartușul de îndepărtare a calcarului se introduce în locaș și se apasă până rămâne în poziție fixă.

### Figura C

2. Se va seta duritatea apei, vezi capitolul *Reglarea durității apei*.

## Montare

### Montarea accesoriilor

1. Introduceți rola de ghidare și roțile de deplasare și fixați-le.

### Figura B

2. Glisați capătul deschis al accesoriului pe pistolul cu aburi până când butonul de deblocare a pistolului cu aburi se fixează.

#### Figura H

3. Glisați capătul deschis al accesoriului pe duza cu jet punctiform.

#### Figura I

4. Conectați țevile de prelungire la pistolul cu aburi.
  - a. Împingeți prima țevă de prelungire pe pistolul cu aburi până când butonul de deblocare a pistolului cu aburi se fixează.  
Țeava de prelungire este conectată.
  - b. Împingeți a doua țevă de prelungire pe prima țevă de prelungire.  
Țevile de prelungire sunt conectate.

#### Figura J

5. Glisați accesoriile și/sau duza pentru pardoseală pe capătul liber al țevii de prelungire.

#### Figura K

Accesoriile sunt conectate.

### Separarea accesoriilor

1. Poziționați în spate comutatorul de selectare a cantității de abur.  
Maneta de abur este blocată.
2. Apăsați butonul de deblocare și trageți părțile.

#### Figura N

## Regim

### Umplerea cu apă

Rezervorul de apă poate fi umplut în orice moment.

### ATENȚIE

#### Defecțiuni ale aparatului

*Folosind apă neadekvată se pot înfunda duzele, respectiv se poate deteriora afișajul nivelului de apă.*

*Nu folosiți apă de condensare din uscătorul de rufe. Nu folosiți apă de ploaie colectată.*

*Nu umpleți cu soluții de curățare sau alți aditivi (de exemplu substanțe parfumate).*

1. Umpleți rezervorul de apă cu cel mult 1 l apă de la robinet.

#### Figura D

### Pornirea aparatului

### ATENȚIE

#### Defectarea aparatului datorită setării greșite a durității apei

*Cartușul de îndepărtare a calcarului funcționează optim, numai aparatul este adaptat la condițiile locale de duritate a apei. Dacă duritatea este setată greșit, aparatul se poate calcifica.*

*Înainte de primapunere în funcțiune se va efectua adaptarea la condițiile locale de duritate a apei, vezi capitolul Reglarea durității apei.*

#### Indicație

*La primacurățare cu abur după scoaterea și reintroducerea cartușului de îndepărtare a calcarului, jetul de abur poate fi slab sau neregulat și pot ieși picături izolate de apă. Aparatul necesită o scurtă perioadă de inițiere, în care cartușul de îndepărtare a calcarului se umple cu apă. Cantitatea de abur emanată crește treptat, după aprox. 30 de secunde fiind atinsă cantitatea maximă de abur.*

1. Amplasați aparatul pe o podea stabilă.
2. Introduceți ștecherul într-o priză.

a Apăsați butonul Pornire.



#### Figura E

3. Se aprinde lampa de control verde - încălzire. După cca, 30 de secunde aparatul este gata de folosire.

#### Figura F

### Reglarea cantității de abur

Cu ajutorul comutatorului pentru cantitatea de abur se reglează cantitatea de abur ieșit. Comutatorul are 3 poziții:

	Cantitate maximă de aburi
	Cantitate de abur redusă
	Fără abur - dispozitiv de siguranță pentru copii <b>Indicație</b> <i>În această poziție maneta de aburi nu poate fi acționată.</i>

1. Poziționați maneta de aburi pe cantitatea de aburi dorită.
2. Apăsați maneta de aburi.
3. Înainte de începerea curățării pistolul de aburi se în-dreaptă înspre o lavetă, până când aburul iese în mod uniform.

### Umplerea cu apă

Atunci când cantitatea de apă este insuficientă, lampa de control roșie - lipsă apă luminează constant.

Pentru o producție constantă de abur, se va umple cu apă până peste capacul cartușului de îndepărtare a calcarului. La completarea cantității de apă, cartușul de îndepărtare a calcarului rămâne fixat în aparat.

#### Indicație

*Aparatul este dotat cu un sistem de protecție împotriva funcționării pe uscat a pompei. Dacă pompa funcționează mai mult timp pe uscat, de exemplu atunci când cartușul de îndepărtare a calcarului nu este fixat corect, pompa se deconectează și lampa de control roșie-lipsă apă clipește intermitent.*

*Pentru a putea utiliza aparatul din nou, este necesar să-l opriți și reporniți. Totodată trebuie să vă asigurați că este corect fixat cartușul și că în rezervor se află suficientă apă.*

1. Umpleți rezervorul de apă până peste capacul cartușului de îndepărtare a calcarului cu cel mult 1 l apă de la robinet.  
Lampa de control roșie-lipsă apă se va stinge.

### Înteruperea funcționării

Pentru a economisi energie recomandăm oprirea aparatului în timpul pauzelor de funcționare de peste 20 de minute.

1. Apăsați butonul Oprire.

### Opriți aparatul

1. Apăsați butonul Oprire.  
**Figura O**  
Aparatul este oprit.
2. Apăsați butonul de aburi până nu mai iese abur de la os.  
**Figura P**  
Cazanul de abur nu mai are presiune.
3. Poziționați în spate dispozitivul de siguranță pentru copii (comutatorul de selectare a cantității de abur).



Maneta de abur este blocată.

4. Scoateți cablul de alimentare din priză.

## ATENȚIE

**Deteriorări ale aparatului cauzate de apa degradată**

*Dacă aparatul nu este pus în funcțiune mai mult de 2 luni, apa din rezervor se poate degrada.*

*Goliți rezervorul de apă înainte pauzelor de funcționare.*

5. Goliți rezervorul de apă.

### Figura S

#### Păstrarea dispozitivului

1. Conectați țevile de prelungire în suporturile mari pentru accesorii.
2. Împingeți duza manuală și duzați jetul pe fiecare țevă de prelungire.
3. Atașați peria rotundă mare la duza cu jet punctiform.
4. Introduceți peria rotundă mică și duzele în suportul din mijloc pentru accesorii.
5. Agățați duza pentru pardoseală în suportul de parcare.

### Figura Q

6. Înfășurați furtunul de abur în jurul țevilor de prelungire și introduceți pistolul cu aburi în duza pentru pardoseală.

### Figura R

7. Înfășurați cablul de alimentare în jurul țevilor de prelungire.
8. Depozitați aparatul într-un loc sigur și sigur la înghet.

## Instrucțiuni de utilizare importante

### Curățarea podelelor

Vă recomandăm să măturați sau să aspirați podeaua înainte de utilizarea aparatului. Astfel, este evitată curățarea umedă a murdăriei și a particulelor desprinse.

### Reîmprospătarea materialelor textile

Înainte de aplicarea unui tratament cu aparatul, verificați întotdeauna compatibilitatea materialelor textile pe un loc acoperit: Aplicați abur asupra materialului textil, lăsați să se usuce și la final verificați modificările culorii sau ale formei.

### Curățarea suprafețelor capitonate sau vopsite

## ATENȚIE

### Suprafețe deteriorate

*Aburul poate dizolva ceara, lacul de pe mobilă, capitonarea din material sintetic sau vopseaua și stratificarea mușchilor.*

*Nu îndreptați aburul spre mușchii stratificate deoarece stratificările se pot dizolva.*

*Nu utilizați aparatul pentru curățarea podelelor din lemn sau parchet nesigilat.*

*Nu utilizați aparatul pentru curățarea suprafețelor vopsite sau capitonate cu material sintetic, precum mobila pentru bucătărie și camere de zi, uși și pachet.*

1. Pentru curățarea acestor suprafețe, aplicați abur pentru scurt timp pe o lavetă și ștergeți suprafețe cu aceasta.

### Curățarea sticlei

## ATENȚIE

### Spargerea sticlei și suprafețe deteriorate

*Aburul poate deteriora zonele sigilate ale cadrului ferestrelor iar în cazul temperaturilor exterioare scăzute,*

*poate duce la tensionări la suprafețele exterioare ale geamurilor ferestrelor și astfel la spargerea sticlei.*

*Nu îndreptați aburul spre locurile sigilate ale cadrului ferestrelor.*

*În cazul temperaturilor exterioare scăzute, încălziți geamurile ferestrelor, aplicând aburi ușor pe întreaga suprafață vitrată.*

- Curățați suprafețele ferestrelor cu duzele manuale și husa. Pentru îndepărtarea apei, folosiți un ștergător cu inserție din cauciuc sau ștergeți suprafețele până se usucă.

## Utilizarea accesoriilor

### Pistolul cu aburi

Pistolul cu aburi poate fi utilizat fără accesoriu în următoarele domenii de utilizare:

- Pentru îndepărtarea cutelor superficiale ale pieselor vestimentare atârnate: Aplicați aburii asupra piesei vestimentare de la o distanță de 10-20 cm.
- Pentru ștergerea prafului umed: Aplicați abur pentru scurt timp pe o lavetă și ștergeți mobila cu aceasta.

### Duză cu jet punctiform

Duza cu jet punctiform este adecvată pentru curățarea locurilor greu accesibile, îmbinărilor, armăturilor, evacuărilor, chiuvetelor, toaletelor, jaluzelelor sau caloriferele. Cu cât duza cu jet punctiform este mai aproape de zona murdară, cu atât este mai mare efectul de curățare, deoarece temperatura și cantitatea de abur de la ieșirea duzei sunt cele mai mari. Depunerile persistente de calcar pot fi tratate cu un agent de curățare adecvat înainte de curățarea cu abur. Lăsați agentul de curățare să acționeze aproximativ 5 minute și apoi să se evapore.

1. Glisați duza cu jet punctiform pe pistolul cu aburi.

### Figura H

### Peria rotundă (mică)

Peria rotundă mică este adecvată pentru curățarea murdăriei persistente. Prin periere, murdăria persistentă poate fi îndepărtată mai ușor.

## ATENȚIE

### Suprafețe deteriorate

*Peria poate zgâria suprafețele sensibile.*

*Nu este indicată pentru curățarea suprafețelor sensibile.*

1. Montați peria rotundă mică pe duza cu jet punctiform.

### Figura I

### Peria rotundă (mare)

Peria rotundă mare este adecvată pentru curățarea suprafețelor mari, rotunjite, de exemplu chiuvete, căzi de duș, căzi de baie, chiuvete de bucătărie.

## ATENȚIE

### Suprafețe deteriorate

*Peria poate zgâria suprafețele sensibile.*

*Nu este indicată pentru curățarea suprafețelor sensibile.*

1. Montați peria rotundă mare pe duza cu jet punctiform.

### Figura I

### Duză de putere

Duza de putere este adecvată pentru curățarea murdăriei persistente, suflarea colțurilor, articulațiilor etc.

1. Montați duza de putere în mod similar periei rotunde, pe duza cu jet punctiform.

#### Figura I

### Duza manuală

Duza manuală este adecvată pentru curățarea suprafețelor lavabile mici, cabinelor de duș și oglinzilor.

1. Împingeți duza manuală corespunzător duzei cu jet punctiform pe pistolul cu aburi.

#### Figura H

2. Trageți husa peste duza manuală.

### Duză pentru pardoseală

Duza pentru pardoseală este adecvată pentru curățarea materialelor lavabile pentru placarea pereților și pardoselilor, de ex. pardoseli de piatră, plăci ceramice și pardoseli din PVC.

## ATENȚIE

### Deteriorări cauzate de aburi

*Căldura și umezeala pot provoca daune.*

*Înainte de utilizare, verificați termorezistența și efectul aburului pe un loc nevizibil, cu cea mai redusă cantitate de abur.*

### Indicație

*În cazul curățării cu abur, reziduurile de substanțe de curățat sau soluțiile de îngrijire de pe suprafețele care trebuie curățate, pot duce la formarea de striții, care însă dispar la utilizarea repetată.*

Recomandăm ca înainte de curățare, să măturați sau să aspirați pardoseala. Astfel, înainte de curățarea umezită, murdăria și particulele desprinse sunt deja îndepărtate de pe pardoseală. Pe suprafețele cu un grad ridicat de murdărire, lucrați încet, pentru a permite aburului să acționeze un timp mai îndelungat.

1. Racordați țevile prelungitoare la pistolul cu abur.

#### Figura J

2. Împingeți duza pentru pardoseală pe țeava prelungitoare.

#### Figura K

3. Fixați laveta pentru pardoseală pe duză.
  - a Așezați laveta pe pardoseală cu banda tip „arici” în sus.
  - b Poziționați duza pentru pardoseală prin apăsare ușoară pe laveta pentru pardoseală.

#### Figura L

Datorită fixării tip „arici”, laveta pentru pardoseală se prinde automat de duza pentru pardoseală.

### Scoaterea lavetei pentru pardoseală

1. Puneți un picior pe clema de picior a lavetei de pardoseală și ridicați duza de pardoseală.

#### Figura L

### Indicație

*La început banda tip scai a lavetei pentru podea este încă foarte tare și se îndepărtează foarte greu de la duza pentru podea. După utilizarea repetată și după spălarea lavetei pentru podea, aceasta se poate îndepărta cu ușurință de la duza pentru podea și a atins aderența optimă.*

### Fixați duză pentru podea în suport

1. În caz de întrerupere a lucrului, duza pentru podea de va introduce în suportul de menținere.

#### Figura Q

### Glisor pentru covor

Cu glisorul pentru covor, covoarele pot fi reîmprospătate.

## ATENȚIE

### Deteriorări ale glisorului pentru covor și ale covorului

*Murdăria de pe glisorul pentru covor, precum și căldura și umezeala pot duce la deteriorarea covorului.*

*De asemenea, înainte de utilizare, verificați rezistența la căldură și efectele aburului asupra covorului, într-un loc care nu iese în evidență, folosind cea mai mică cantitate de abur.*

*Respectați instrucțiunile de curățare ale producătorului covorului.*

*Înainte de a folosi glisorul pentru covor, asigurați-vă că covorul a fost aspirat și petele îndepărtate.*

*Înainte de utilizare și după pauzele de funcționare, îndepărtați eventualele acumulări de apă (condensare) din aparat, prin vaporizarea într-un canal de scurgere (fără lavetă pentru podea/cu accesorii).*

*Utilizați glisorul pentru covor numai cu o lavetă pentru podea așezată pe duza de podea.*

*Când utilizați glisorul pentru covor, curățați cu aburi la un nivel de abur redus.*

*Nu îndreptați aburul doar într-un punct (maximum 5 secunde) pentru a evita umezirea în exces și riscul de deteriorare din cauza temperaturii.*

*Nu utilizați glisorul pentru covor la covoare cu fir lung.*

### Fixarea glisorului pentru covor de duza de podea

1. Pentru fixarea lavetei pentru podea de duza de podea, vezi capitolul *Duză pentru pardoseală*.

#### Figura L

2. Deschideți duza de podea apăsând ușor în glisorul pentru covor și lăsați-o să se fixeze în poziție.

#### Figura M

3. Începeți să curățați covorul.

### Scoateti glisorul pentru covoare de la duza pentru podea

## ⚠ PRECAUȚIE

### Arsuri pe picior

*La emiteria de vapor, glisorul pentru covor se poate încălzi.*

*Nu utilizați și nu scoateți glisorul pentru covor dacă sunteți desculți sau cu sandale deschise.*

*Utilizați și scoateți glisorul pentru covor doar cu încălțăminte de lucru adecvată.*

1. Apăsăți în jos eclisa glisorului pentru covoare cu vârful pantofului.
2. Ridicați duza pentru podea.

#### Figura M

## Îngrijirea și întreținerea

### Goliți rezervorul de apă

## ATENȚIE

### Deteriorări ale aparatului cauzate de apa degradată

*Dacă aparatul nu este pus în funcțiune mai mult de 2 luni, apa din rezervor se poate degrada.*

*Goliți rezervorul de apă înainte pauzelor de funcționare.*

1. Apăsăți butonul Oprire. Aparatul este oprit.
2. Scoateți cablul de alimentare din priză.
3. Scoateți accesoriile din suporturile pentru accesorii.
4. Scoateți cartușul de îndepărtare a calcarului din aparat.
5. Goliți rezervorul de apă.

#### Figura S

## Înlocuieți cartușul de îndepărtare a calcarului.

### ATENȚIE

**Defectarea aparatelor și diminuarea duratei de viață**  
Nerespectarea intervalelor de înlocuire (afișaj lampă de control) a cartușului de îndepărtare a calcarului poate provoca defecțiuni ale aparatului și scurtează durata de viață a aparatului.

Se vor respecta intervalele de înlocuire (afișaj lampă de control).

#### Indicație

Intervalele de înlocuire depind de duritatea apei la fața locului. Zonele cu apă dură (de exemplu III/IV) au un interval de înlocuire mai strâns decât zonele cu apă moale (de exemplu I/II).

#### Afișaj lampă de control la încheierea timpului de funcționare

Necesitatea înlocuirii cartușului de îndepărtare a calcarului este indicată de „lampa de control cartuș de îndepărtare a calcarului” în felul următor:

- Cu 2 ore înainte de încheierea duratei de funcționare lampa de control luminează intermitent.
- Cu 1 oră înainte de încheierea duratei de funcționare lampa de control luminează intermitent la intervalele scurte.
- După ce durata de funcționare s-a epuizat, lampa de control luminează continuu și aparatul se oprește automat, pentru a evita apariția unei defecțiuni.

#### Introduceți cartușul de îndepărtare a calcarului.

### ATENȚIE

#### Deteriorări ale aparatului

Reintroducerea cartușului de îndepărtare a calcarului uzat poate duce la deteriorarea aparatului.

Se va lucra cu atenție pentru a evita confundarea cartușelor.

#### Indicație

La primăcurățare cu abur după scoaterea și reintroducerea cartușului de îndepărtare a calcarului, jetul de abur poate fi slab sau neregulat și pot ieși picături izolate de apă. Aparatul necesită o scurtă perioadă de inițiere, în care cartușul de îndepărtare a calcarului se umple cu apă. Cantitatea de abur emanată crește treptat, după aprox. 30 de secunde fiind atinsă cantitatea maximă de abur.

1. Apăsăți butonul Oprise. Aparatul este oprit.
2. Scoateți cartușul de îndepărtare a calcarului.
3. Introduceți un nou cartuș de îndepărtare a calcarului.
4. Apăsăți butonul Pornire. Aparatul este pornit.
5. Tasta RESET se va ține apăsată timp de 4 secunde. Lampa de control „Înlocuire cartuș de îndepărtare a calcarului” se stinge iar durata de funcționare a cartușului de îndepărtare a calcarului începe de la zero.
6. Lăsați aparatul să se încălzească.
7. Țineți maneta de aburi apăsată cca 30 secunde pentru a aeri cartușul de îndepărtare a calcarului.

#### Reglarea durității apei

### ATENȚIE

**Deteriorarea aparatului cauzată de depuneri de tartru**

Dacă nu este montat cartușul de îndepărtare a calcarului sau dacă duritatea apei este setată greșit, aparatul se poate calcifica.

Lucrați întotdeauna cu cartuș de îndepărtare a calcarului.

Aparatul se va seta în funcție de duritatea apei de la fața locului.

Înainte de utilizarea aparatului într-o regiune cu o altă duritate (de exemplu după mutare), aparatul se va seta în funcție de duritatea apei de la fața locului.

#### Indicație

Autoritatea pentru resursele de apă sau utilitățile publice oferă informații cu privire la duritatea apei de la robinet.

Duritatea apei este reglată prin tasta RESET. Setarea pentru duritatea apei rămâne salvată, până la efectuarea unei noi setări (de exemplu, după o mutare a aparatului). Aparatul este setat din fabrică la nivelul cel mai ridicat de duritate a apei (treapta IV). Aparatul indică duritatea setată a apei prin impulsuri intermitente.

#### Trepte de duritate a apei și impulsuri intermitente

Interval de duritate	°dH	mmol/l	Număr impulsuri intermitente	Distanță impulsuri intermitente
I mic	0-7	0-1,3	1x	4 secunde
II mediu	7-14	1,3-2,5	2x	
III mare	14-21	2,5-3,8	3x	
IV foarte mare	>21	>3,8	4x	

#### Indicație

Efectul de anticalcifiere al cartușului de detartrare se activează imediat după umplerea cu apă și punerea în funcțiune a aparatului. Calcarul din apă se absoarbe prin granulele din cartușul de decalcifiere. Nu este necesară o decalcifiere suplimentară.

#### Indicație

Granulele din cartuș își pot schimba culoarea după contactul cu apa, însă acest lucru depinde de conținutul de substanțe minerale din apă. Această colorare este inofensivă și nu are un efect negativ asupra aparatului, asupra lucrărilor de curățare sau asupra modului de funcționare a cartușului de decalcifiere.

#### Indicație

În timpul reglării, nu faceți pauze mai lungi de 15 secunde, întrucât aparatul revine în mod automat la duritatea apei selectată ultima oară, respectiv la nivelul cel mai ridicat de duritate a apei, în cadrul primei puneri în funcțiune.

1. Conectați fișa de rețea.
2. Asigurați-vă că aparatul este oprit.
3. Apăsăți tasta RESET și mențineți-o apăsată la pornirea aparatului.

#### Figura G

După aproximativ 2 secunde, lampa de control luminează intermitent și semnalizează reglarea actuală a durității apei, prin numărul de impulsuri.

4. Apăsăți tasta RESET în mod repetat pentru a schimba nivelul durității apei.

#### Indicație

Dacă este apăsată tasta RESET, pulsul intermitent pentru nivelul de duritate a apei nu este afișat.

5. Eliberați tasta RESET. Se afișează pulsul intermitent pentru duritatea apei setată.
6. Dacă este necesar, repetați procesul până la atingerea nivelului de duritate al apei dorit.
7. Țineți apăsată tasta RESET timp de 3 secunde pentru a salva setarea durității apei. Se aprinde lampa de control pentru duritatea apei.

## Îngrijirea accesoriilor

(Accesorii - în funcție de pachetul de livrare)

### Indicație

Lavetele din microfibră nu sunt adecvate pentru uscător.

### Indicație

În scopul optimizării puterii de curățare recomandăm spălarea lavetelor în mașină înainte de prima utilizare. Acționați conform instrucțiunilor de spălare menționate pe eticheta de spălare. Utilizarea de balsam de rufe este interzisă, în scopul asigurării absorbirii eficiente a murdăriei.

1. Spălați lavetele pentru podea și husele în mașina de spălat, la maxim 60 °C.

## Remedierea defecțiunilor

Defecțiunile au deseori cauze simple, pe care puteți să le remediați chiar dumneavoastră cu ajutorul următoarelor prezentări generale. În cazul în care aveți îndoieli sau în cazul unor defecțiuni care nu sunt menționate aici, adresați-vă serviciului autorizat pentru clienți.

### ⚠ AVERTIZARE

#### Pericol de electrocutare sau de arsuri

Atât timp cât aparatul este conectat la rețeaua de curent sau nu este răcit, remedierea defecțiunii prezintă pericole.

Scoateți ștecherul din priză.

Lăsați aparatul să se răcească.

#### Lampa de control roșie-lipsă apă clipește intermitent.

Este activată protecția împotriva funcționării pe uscat a pompei.

1. Opriiți și reporniți aparatul.
2. Asigurați-vă că este corect introdus cartușul de îndepărtare a calcarului și există suficientă apă în rezervor.

#### Lampa de control roșie-lipsă apă luminează continuu.

Nu este apă în cazanul de abur.

1. Umpleți cu apă, consultați capitolul *Umplerea cu apă*.

#### Maneta de abur nu poate fi apăsată

Maneta de abur este asigurată cu blocarea copilului.

- Poziționați în față dispozitivul de siguranță pentru copii (comutatorul de selectare a cantității de abur). Maneta de abur este deblocată.

#### Lipsă abur / prea puțin abur, deși în rezervor este apă suficientă.

Cartușul de îndepărtare a calcarului nu a fost montat sau a fost montat greșit.

- Introduceți respectiv poziționați corect cartușul de îndepărtare a calcarului.

Cartușul de îndepărtare a calcarului a fost scos în timpul umplerii cu apă.

- Cartușul de îndepărtare a calcarului se va lăsa în aparat în timpul umplerii.

S-a montat un nou cartuș de îndepărtare a calcarului.

- Țineți maneta de aburi apăsată continuu. După cca 30 de secunde producția de abur ajunge la capacitate.

#### Lampa de control roșie „Înlocuire cartuș de îndepărtare a calcarului” se aprinde/luminează intermitent

Durata de funcționare a cartușului de îndepărtare a calcarului se apropie de sfârșit.

- Montați un nou cartuș de îndepărtare a calcarului și resetați indicatorul de mentenanță, vezi capitolul *Înlocuiți cartușul de îndepărtare a calcarului*.

Tasta RESET nu a fost acționată după înlocuirea cartușului de îndepărtare a calcarului.

- După montare cartușului de îndepărtare a calcarului, tasta RESET se va apăsa timp de 4 secunde, vezi capitolul *Înlocuiți cartușul de îndepărtare a calcarului*.

#### Aparatul se deconectează automat

Durata de funcționare a cartușului de îndepărtare a calcarului a luat sfârșit.

- Montați un nou cartuș de îndepărtare a calcarului și resetați indicatorul de mentenanță, vezi capitolul *Înlocuiți cartușul de îndepărtare a calcarului*.

Tasta RESET nu a fost acționată după înlocuirea cartușului de îndepărtare a calcarului.

- După montare cartușului de îndepărtare a calcarului, tasta RESET se va apăsa timp de 4 secunde, vezi capitolul *Înlocuiți cartușul de îndepărtare a calcarului*.

## Date tehnice

### Conexiune electrică

Tensiune	V	220-240
Fază	~	1
Frecvență	Hz	50-60
Grad de protecție		IPX4
Clasa de protecție		I

### Caracteristici de performanță

Capacitate de încălzire	W	1900
Presiune maximă de operare	MPa	0,35
Timp de încălzire	secunde	30
Evaporare permanentă	g/min	40
Jet de aburi maxim	g/min	100

### Cantitate de umplere

Rezervor de apă	l	1,0
-----------------	---	-----

### Dimensiuni și greutate

Greutate (fără accesorii)	kg	3,2
Lungime	mm	360
Lățime	mm	236
Înălțime	mm	252

Sub rezerva modificărilor tehnice.

## Sadržaj

Opće napomene.....	133
Namjenska uporaba.....	133
Zaštita okoliša.....	133
Pribor i zamjenski dijelovi.....	133
Sadržaj isporuke.....	133
Jamstvo.....	133
Sigurnosni uređaji.....	133
Opis uređaja.....	133
Prvo puštanje u rad.....	134
Montaža.....	134
Rad.....	134
Važne napomene za primjenu.....	135
Uporaba pribora.....	135
Njega i održavanje.....	137
Otklanjanje smetnji.....	138
Tehnički podaci.....	138

## Opće napomene



Prije prve uporabe Vašeg uređaja pročitajte ove originalne upute za rad i priložene Sigurnosne naputke. Postupajte u skladu s njima.  
Čuvajte obje knjižice za kasniju uporabu ili za sljedećeg vlasnika.

## Namjenska uporaba

Koristite uređaj isključivo za privatno kućanstvo. Uređaj je namijenjen za čišćenje s parom i može se koristiti s prikladnim priborom, kako je opisano u ovim uputama za rad. Sredstva za pranje nisu potrebna. Proučite sigurnosne napomene.

## Zaštita okoliša



Ambalažni se materijali mogu reciklirati. Molimo odložite ambalažu na ekološki prihvatljiv način.



Električni i elektronički uređaji sadrže vrijedne reciklažne materijale, a često i sastavne dijelove poput baterija, punjivih baterija ili ulja koji kod neopisnog rukovanja ili nepravilnog zbrinjavanja mogu predstavljati potencijalnu opasnost za ljudsko zdravlje i okoliš. Međutim, ti su sastavni dijelovi potrebni za pravilan rad uređaja. Uređaji koji su označeni ovim simbolom ne smiju se odlagati zajedno s kućnim otpadom.

## Napomene o sastojcima (REACH)

Aktualne informacije o sastojcima možete pronaći na: [www.kaercher.de/REACH](http://www.kaercher.de/REACH)

## Pribor i zamjenski dijelovi

Koristite samo originalan pribor i originalne zamjenske dijelove jer oni jamče siguran i nesmetan rad uređaja. Informacije o priboru i zamjenskim dijelovima pronađite na [www.kaercher.com](http://www.kaercher.com).

## Sadržaj isporuke

Sadržaj isporuke uređaja prikazan je na ambalaži. Kod raspakiravanja provjerite je li sadržaj potpun. U slučaju nedostatka pribora ili štete nastale prilikom transporta obavijestite svog prodavača.

## Jamstvo

U svakoj zemlji vrijede jamstveni uvjeti koje je izdala nadležna organizacija za distribuciju. Moguće kvarove na Vašem uređaju popravljamo besplatno unutar jamstvenog roka ako je uzrok materijalna pogreška ili pogreška u proizvodnji. U slučaju koji podliježe jamstvu obratite se s potvrdom o plaćanju Vašem prodavaču ili najbližoj ovlaštenoj servisnoj službi. (vidi adresu na poleđini)

## Sigurnosni uređaji

### ⚠ OPREZ

**Manjkavi ili izmijenjeni sigurnosni uređaji**  
Sigurnosni uređaji služe vašoj zaštiti.

*Nikad ne mijenjajte sigurnosne uređaje i nemojte ih zaobilaziti.*

### Simboli na uređaju

(prema tipu uređaja)



Opasnost od opekline, površina uređaja postaje vruća tijekom rada

	Opasnost od oparine uzrokovanih parom
	Pročitajte upute za uporabu
<b>USE WATER ONLY</b>	U spremnik za vodu punite samo vodu <b>bez aditiva</b>

## Regulator tlaka

Ako u slučaju greške dođe do nastanka pretjerano visokog tlaka, sigurnosni ventil omogućuje da se tlak smanji odvođenjem u okolinu.

## Rastalni osigurač

Rastalni osigurač sprječava pregrijavanje uređaja. Ako se uređaj pregrije, rastalni osigurač odvaja uređaj od mreže.

Prije ponovnog uključivanja uređaja obratite se nadležnoj servisnoj službi KÄRCHER.

## Opis uređaja

U ovim uputama za rad opisuje se maksimalna oprema. Ovisno o modelu postoje razlike u sadržaju isporuke (vidi pakiranje).

**Vidi slike na stranici sa slikama.**

### Slika A

- 1 Kartuša za uklanjanje kamenca
- 2 Otvor za punjenje vode
- 3 Ručka za nošenje
- 4 Držać pribora
- 5 Zaslon s prikazom
- 6 Indikator (zeleni) - postoji napon električne mreže
- 7 Indikator (crveni) - nedostatak vode
- 8 Indikator (crveni) - zamjena kartuše za uklanjanje kamenca
- 9 Tipka RESET - namještanje tvrdoće vode
- 10 Sklopka za uključivanje
- 11 Sklopka za isključivanje
- 12 Držać za odlaganje podnog nastavka
- 13 Priključni strujni kabel sa strujnim utikačem
- 14 Kotači (2 komada)
- 15 Upravljački kotačić
- 16 Parni pištolj
- 17 Poluga za paru
- 18 Tipka za deblokiranje
- 19 Biračka sklopka za količinu pare (zaštita za djecu)
- 20 Parno crijevo
- 21 Uskomlazna sapnica
- 22 Okrugla četka (mala, crna)
- 23 \*\* Okrugla četka (mala, žuta)
- 24 \*\* Visokoučinska mlaznica
- 25 \*\* Okrugla četka (velika)

- ②6 Ručni nastavak
- ②7 Prevlaka od mikrovlakana za ručni nastavak
- ②8 Produžne cijevi (2 komada)
- ②9 Tipka za deblokiranje
- ③0 Podni nastavak
- ③1 Čičak spojnica
- ③2 Krpa za pod od mikrovlakana (1 komad)
- ③③ \*\* Krpa za pod od mikrovlakana (2 komada)
- ③4 \*\* Klizač za sagove

\*\* opcionalno

## Prvo puštanje u rad

### PAŽNJA

#### Oštećenje uređaja zbog taloženja kamenca

Kartuša za uklanjanje kamenca funkcionira optimalno, samo ako je uređaj prije prvog puštanja u rad podešen na lokalnu tvrdoću vode.

Na uređaju namjestite lokalnu tvrdoću vode.

Prije primjene u području s drugačijom tvrdoćom vode (npr. nakon preseljenja) na uređaju namjestite aktualnu tvrdoću vode.

- Kartušu za uklanjanje kamenca umetnite u otvor i pritisnite dok čvrsto ne sjedne.  
**Slika C**
- Namjestite tvrdoću vode, vidi poglavlje *Namještanje tvrdoće vode*.

## Montaža

### Montaža pribora

- Umetnite i uglavite upravljački kotačić i kotače.  
**Slika B**
- Otvoreni kraj pribora natakните na parni pištolj, sve dok se tipka za deblokiranje parnog pištolja ne uglavi.  
**Slika H**
- Otvoreni kraj pribora natakните na uskomlaznu sapnicu.  
**Slika I**
- Produžne cijevi spojite s parnim pištoljem.
  - Prvu produžnu cijev natakните na parni pištolj, sve dok se tipka za deblokiranje parnog pištolja ne uglavi.  
Spojna cijev je spojena.
  - Drugu produžnu cijev natakните na prvu produžnu cijev.  
Spojne cijevi su spojene.
- Pribor i/ili podni nastavak natakните na slobodan kraj produžne cijevi.  
**Slika K**  
Pribor je spojen.

### Odvajanje pribora

- Biračku sklopku za količinu pare postavite prema natrag.  
Poluga za paru je blokirana.
- Pritisnite tipku za deblokiranje i razvucite dijelove.  
**Slika N**

## Rad

### Punjenje vode

Spremnik za vodu može se napuniti u svakom trenutku.

## PAŽNJA

### Oštećenja uređaja

Zbog korištenja neprikladne vode može doći do začepljenja sapnica odnosno do oštećenja prikaza razine vode.

Nemojte puniti kondenziranu vodu iz sušilice rublja.

Nemojte puniti sakupljenu kišnicu.

Ne punitite nikakva sredstva za pranje ili druge dodatke (npr. mirise).

- Spremnik za vodu napunite s maksimalno 1 l vodovodne vode.

**Slika D**

### Uključivanje uređaja

## PAŽNJA

### Oštećenja uređaja zbog pogrešno namještene tvrdoće vode

Kartuša za uklanjanje kamenca funkcionira optimalno, samo ako je uređaj podešen na lokalnu tvrdoću vode.

Kod pogrešno namještene tvrdoće vode može doći do nakupljanja kamenca u uređaju.

Prije prvog puštanja u rad uređaj podesite na lokalnu tvrdoću vode, vidi poglavlje *Namještanje tvrdoće vode*.

#### Napomena

Kod prvog parenja nakon vađenja i ponovnog umetanja kartuše za uklanjanje kamenca mlaz pare može biti slab ili nepravilan i može doći do izlaženja pojedinačnih kapljica vode. Uređaju je potrebno malo vremena da se pokrene tijekom kojeg se kartuša za uklanjanje kamenca puni vodom. Količina pare koja izlazi kontinuirano se povećava, sve dok se nakon približno 30 sekundi ne dosegne maksimalna količina pare.

- Uređaj postavite na čvrstu podlogu.
- Utaknite strujni utikač u utičnicu.
  - Pritisnite sklopku za uključivanje.

**Slika E**



- Svijetli zeleni indikator grijanja.

Uređaj je nakon približno 30 sekundi spreman za rad.

**Slika F**

### Regulacija količine pare

Količina pare koja izlazi regulira se biračkom sklopkom za količinu pare. Biračka sklopka ima 3 položaja:

	Maksimalna količina pare
	Smanjena količina pare
	Bez pare - zaštita za djecu <b>Napomena</b> U ovom se položaju ne može aktivirati poluga za paru.

- Biračku sklopku za količinu pare postavite na potrebnu količinu pare.
- Pritisnite polugu za paru.
- Prije početka čišćenja parni pištolj usmjerite na krpu, sve dok para ne počne ravnomjerno izlaziti.

### Dopunjavanje vode

Kod nedostatka vode crveni indikator nedostatka vode neprekidno svijetli.

Da bi se osigurala neprekidna snaga parenja, voda se mora puniti kroz poklopac kartuše za uklanjanje kamen-

ca. Kod dopunjavanja vode kartuša za uklanjanje kamenca ostaje učvršćena u uređaju.

#### **Napomena**

*Uređaj je opremljen zaštitom od rada na suho za pumpu. Ako pumpa dulje vrijeme radi na suho, npr. jer kartuša za uklanjanje kamenca nije pravilno umetnuta, pumpa se isključuje i treperi crveni indikator nedostatka vode.*

*Da bi se s uređajem ponovno moglo raditi, uređaj se mora isključiti i ponovno uključiti. Pritom se mora osigurati da je kartuša pravilno umetnuta i da u spremniku za vodu ima dovoljno vode.*

1. U spremnik za vodu kroz poklopac kartuše za uklanjanje kamenca napunite maksimalno 1 l vodovodne vode.

Crveni indikator nedostatka vode se gasi.

#### **Prekid rada**

Zbog uštede energije preporučujemo da se uređaj isključi kod stanki u radu duljih od 20 minuta.

1. Pritisnite sklopku za isključivanje.

#### **Isključivanje uređaja**

1. Pritisnite sklopku za isključivanje.

##### **Slika O**

Uređaj je isključen.

2. Pritišćite polugu za paru sve dok para ne prestane izlaziti.

##### **Slika P**

Parni kotao je rastlačen.

3. Zaštitu za djecu (birački sklopku za količinu pare) postavite prema natrag.  
Poluga za paru je blokirana.

4. Izvucite strujni utikač iz utičnice.

#### **PAŽNJA**

##### **Oštećenje uređaja zbog trule vode**

*Ako se s uređajem ne radi dulje od 2 mjeseca, može doći do truljenja vode u spremniku. Prije stanki u radu s uređajem ispraznite spremnik za vodu.*

5. Ispraznite spremnik za vodu.

##### **Slika S**

#### **Čuvanje uređaja**

1. Produžne cijevi umetnite u veliki držač pribora.
2. Ručni nastavak i uskomlaznu sapnicu natakните u po 1 produžnu cijev.
3. Veliku okruglu četku pričvrstite na uskomlaznu sapnicu.
4. Malu okruglu četku i sapnice umetnite u srednji držač pribora.

5. Podni nastavak objesite u držač za odlaganje.

##### **Slika Q**

6. Parno crijevo omotajte oko produžnih cijevi, a parni pištolj umetnite u podni nastavak.

##### **Slika R**

7. Mrežni kabel omotajte oko produžnih cijevi.
8. Uređaj čuvajte na suhom mjestu zaštićenom od smrzavanja.

#### **Važne napomene za primjenu**

##### **Čišćenje podnih površina**

Preporučamo da prije primjene uređaja pometete ili usisate pod. Na taj se način već prije mokrog čišćenja s poda uklanjaju prljavština i slobodne čestice.

#### **Osvežavanje tekstila**

Prije svakog tretiranja s uređajem na skrivenom mjestu ispitajte postojanost tekstila: Tekstil naporite, ostavite da se osuši te nakon toga provjerite je li došlo do promjene boje ili oblika.

#### **Čišćenje premazanih ili lakiranih površina**

##### **PAŽNJA**

##### **Oštećene površine**

*Para može rastopiti vosak, laštilo za namještaj, plastične premaze ili boju te uzrokovati odvajanje obloge za zaštitu od rubova namještaja.*

*Ne usmjeravajte paru na lijepljene rubove jer može doći do odvajanja obloge za zaštitu od rubova namještaja.*

*Ne koristite uređaj za čišćenje nelakiranih drvenih ili parketnih podova.*

*Ne upotrebljavajte uređaj za čišćenje lakiranih površina ili površina s plastičnom oblogom, kao što je npr. kuhinjski ili sobni namještaj, vrata ili parketi.*

1. Za čišćenje tih površina kratko naporite krpu i njome prebrišite površine.

#### **Čišćenje stakla**

##### **PAŽNJA**

##### **Lom stakla i oštećena površina**

*Para može oštetiti zadržana mjesta na prozorskom okviru te pri niskim vanjskim temperaturama dovesti do napreznja na površinama prozorskih stakala i time uzrokovati lom stakla.*

*Ne usmjeravajte paru prema zadržanim mjestima prozorskog okvira.*

*Pri niskim vanjskim temperaturama zagrijte prozorska stakla tako da cjelokupnu površinu stakla lagano naporite.*

- Površinu prozora očistite pomoću ručnog nastavka i prevlake. Za uklanjanje vode upotrijebite gumu za brisanje prozora ili obrišite površine.

#### **Uporaba pribora**

##### **Parni pištolj**

Parni pištolj može se upotrijebiti za sljedeća područja primjene bez pribora:

- Za uklanjanje lagano izgužvanih mjesta s odjevnih predmeta obješenih na vješalici: Odjevni predmet parite s udaljenosti od 10 - 20 cm.
- Za vlažno brisanje prašine: Kratko naporite krpu i njome prebrišite namještaj.

##### **Uskomlazna sapnica**

Uskomlazna sapnica prikladna je za čišćenje teško dostupnih mjesta, sljubnica, armatura, odvođa, umivaonika, WC-a, rebrenica ili grijaćih tijela. Što je uskomlazna sapnica bliže onečišćenom mjestu, to je veća njezina djelotvornost čišćenja, s obzirom da su temperatura i količina pare najveći na izlazu sapnice. Debelo nataloženi kamenac može se prije čišćenja parom tretirati prikladnim sredstvom za čišćenje. Pustite da sredstvo za čišćenje djeluje oko 5 minuta i nakon toga ga naporite.

1. Uskomlaznu sapnicu natakните na parni pištolj.

##### **Slika H**

##### **Okrugla četka (mala)**

Mala okrugla četka prikladna je za čišćenje tvrdokorne prljavštine. Četkanjem se tvrdokorna prljavština lakše uklanja.

## PAŽNJA

### Oštećene površine

Četka može izgubiti osjetljivu površinu.

Nije prikladna za čišćenje osjetljivih površina.

1. Malu okruglu četku montirajte na uskomlaznu sapnicu.

Slika I

### Okrugla četka (velika)

Velika okrugla četka prikladna je za čišćenje velikih zaobljenih površina, npr. umivaonika, tuš-kada, kada, sudopera.

## PAŽNJA

### Oštećene površine

Četka može izgubiti osjetljivu površinu.

Nije prikladna za čišćenje osjetljivih površina.

1. Veliku okruglu četku montirajte na uskomlaznu sapnicu.

Slika I

### Visokoučinska mlaznica

Visokoučinska mlaznica prikladna je za čišćenje tvrdokorne prljavštine, ispuhivanje uglova, sljubnica itd.

1. Montirajte visokoučinsku mlaznicu odgovarajuće okrugloj četki na uskomlaznu sapnicu.

Slika I

### Ručni nastavak

Ručni nastavak prikladan je za čišćenje malih perivih površina, kabina za tuširanje i zrcala.

1. Ručni nastavak na odgovarajući način s obzirom na uskomlaznu sapnicu natakните na parni pištolj.

Slika H

2. Preko ručnog nastavka navucite prevlaku.

### Podni nastavak

Podni nastavak prikladan je za čišćenje perivih zidnih i podnih obloga, npr. kamenih podova, pločica i podova od PVC-a.

## PAŽNJA

### Oštećenja uslijed djelovanja pare

Vrućina i vlažnost mogu prouzročiti oštećenja.

Prije primjene na neuočljivom mjestu s najmanjom količinom pare ispitajte postojanost na vrućinu i djelovanje pare.

### Napomena

Ostaci sredstva za čišćenje ili emulzija za njegu na čišćenim površinama mogu prilikom čišćenja parom dovesti do nastajanja tragova koji nestaju nakon višekratne primjene.

Preporučamo da prije primjene uređaja pometete ili usišete pod. Na taj se način već prije mokrog čišćenja s poda uklanjaju prljavština i slobodne čestice. Na jako prljavim mjestima radite polako, kako bi para mogla dulje djelovati.

1. Produžne cijevi spojite s parnim pištoljem.

Slika J

2. Podni nastavak natakните na produžnu cijev.

Slika K

3. Krpu za pranje poda pričvrstite na podni nastavak.
  - a Krpu za pranje poda položite na pod sa čičak trakama okrenutima prema gore.
  - b Podni nastavak uz lagani pritisak postavite na krpu za pranje poda.

Slika L

Zahvaljujući čičak spoju krpa za pranje poda samostalno pranja na podnom nastavku.

### Skidanje krpe za pranje poda

1. Stavite jednu nogu na nožnu traku krpe za pranje poda i podni nastavak podignite prema gore.

Slika L

### Napomena

Na početku je čičak traka još vrlo jaka i ponekad se teško skida s podnog nastavka. Nakon nekoliko uporaba i pranja krpe za pranje poda, krpa će se moći jednostavno skinuti s podnog nastavka i postigla je optimalno pranje.

### Parkiranje podnog nastavka

1. Kod prekida rada podni nastavak objesite u držač za odlaganje.

Slika Q

### Nastavak za prozor

Za jednostavno i temeljito čišćenje stakla, prozora ili zrcala.

Kroz otvor za izlaz pare dolazi do ravnomjerne primjene pare na stakla.

1. Gurnite nastavak za prozor u skladu s uskomlaznom mlaznicom na parni pištolj.

Slika H

2. Gumenom trakom mlaznice povucite u redovima preko staklene površine odozgo prema dolje.
3. Nakon svakog reda obrišite krpom gumenu traku i donji rub prozora.

### Kližač za sagove

Pomoću kližača za sagove sagovi se mogu osvježiti.

## PAŽNJA

### Oštećenja na kližaču za sagove i na sagu

Nečistoće na kližaču za sagove, kao i vrućina te vlažnost, mogu prouzročiti oštećenja na sagu.

Osim toga, prije primjene na neuočljivom mjestu s najmanjom količinom pare ispitajte postojanost na vrućinu i djelovanje pare na sag.

Obratite pozornost na upute za čišćenje proizvođača saga.

Pobrinite se da je sag prije uporabe kližača za sagove usisan te da su mrlje uklonjene.

Prije uporabe i nakon stanki u radu otparavanjem u odvod (bez krpe za pranje poda / s priborom) uklonite moguće nakupine vode (kondenzata) u uređaju.

Upotrebjavajte kližač za sagove samo s krpom za pranje poda na podnom nastavku.

Pri uporabi kližača za sagove čistite parom s niskim stupnjem pare.

Kako bi se izbjeglo jako vlaženje i opasnost od oštećenja uslijed djelovanja temperature ne usmjeravajte paru kontinuirano na jedno mjesto (maksimalno 5 sekundi). Ne upotrebjavajte kližač za sagove na sagovima visoke flore.

### Pričvršćivanje kližača za sagove na podnom nastavku

1. Pričvrstite krpu za pranje poda na podnom nastavku, vidi poglavlje *Podni nastavak*.

Slika L

2. Podni nastavak laganim pritiskom umetnite u uglatu te u kližaču za sagove.

Slika M

3. Počnite sa čišćenjem sagova.

### Skidanje kližača za sagove s podnog nastavka

## ⚠ OPREZ

### Opeklina na stopalu

Kližač za sagove može se zagrijati prilikom parenja.



Ne rukujte klizačem za sagove i ne skidajte ga bosim nogama ili s otvorenim sandalama.

Klizačem za sagove rukujte i skidajte ga samo obuveni prikladnom obućom.

1. Spojnicu klizača za sagove vrhom cipele pritisnite prema dolje.

2. Podni nastavak podignite prema gore.

**Slika M**

## Njega i održavanje

### Pražnjenje spremnika za vodu

#### PAŽNJA

**Oštećenje uređaja zbog trule vode**

Ako se s uređajem ne radi dulje od 2 mjeseca, može doći do truljenja vode u spremniku.

Prije stanki u radu s uređajem ispraznite spremnik za vodu.

1. Pritisnite sklopku za isključivanje.

Uređaj je isključen.

2. Izvucite strujni utikač iz utičnice.

3. Izvadite pribor iz držača pribora.

4. Izvadite kartušu za uklanjanje kamenca iz uređaja.

5. Ispraznite spremnik za vodu.

**Slika S**

### Zamjena kartuše za uklanjanje kamenca

#### PAŽNJA

**Oštećenje uređaja i skraćeni radni vijek**

Nepridržavanje intervala za zamjenu (indikator na prikazu) kartuše za uklanjanje kamenca može prouzročiti oštećenje uređaja i skratiti radni vijek uređaja.

Pridržavajte se intervala za zamjenu (indikator na prikazu).

#### Napomena

Intervali za zamjenu ovise o lokalnoj tvrdoći vode. Područja s tvrdom vodom (npr. III/IV) imaju veći interval za zamjenu od područja s mekom vodom (npr. I/II).

#### Prikaz indikatora pri kraju vremena rada

„Indikator kartuše za uklanjanje kamenca“ na sljedeći način prikazuje da je potrebna zamjena kartuše za uklanjanje kamenca:

- 2 sata prije isteka vremena rada indikator treperi.
- 1 sat prije isteka vremena rada indikator treperi brže.
- Ako je isteklo vrijeme rada kartuše za uklanjanje kamenca, indikator svijetli neprekidno i uređaj se samostalno isključuje da bi se izbjeglo oštećivanje uređaja.

### Umetanje kartuše za uklanjanje kamenca

#### PAŽNJA

**Oštećenje uređaja**

Umetanje istrošene kartuše za uklanjanje kamenca može prouzročiti oštećenja uređaja.

Postupajte pažljivo kako ne biste pomiješali kartuše.

#### Napomena

Kod prvog parenja nakon vađenja i ponovnog umetanja kartuše za uklanjanje kamenca mlaz pare može biti slab ili nepravilan i može doći do izlaženja pojedinačnih kapljica vode. Uređaju je potrebno malo vremena da se pokrene tijekom kojeg se kartuša za uklanjanje kamenca puni vodom. Količina pare koja izlazi kontinuirano se povećava, sve dok se nakon približno 30 sekundi ne dosegne maksimalna količina pare.

1. Pritisnite sklopku za isključivanje.

Uređaj je isključen.

2. Izvadite kartušu za uklanjanje kamenca.

3. Umetnite novu kartušu za uklanjanje kamenca.

4. Pritisnite sklopku za uključivanje.

Uređaj je uključen.

5. Tipku RESET držite pritisnutom 4 sekunde.

Indikator „zamjena kartuše za uklanjanje kamenca“ se gasi i vrijeme rada kartuše za uklanjanje kamenca počinje ispočetka.

6. Pustite da se uređaj zagrije.

7. Polugu za paru držite pritisnutom oko 30 sekundi kako bi se odražala kartuša za uklanjanje kamenca.

### Namještanje tvrdoće vode

#### PAŽNJA

**Oštećenje uređaja zbog taloženja kamenca**

Bez umetnute kartuše za uklanjanje kamenca i kod pogrešno namještenje tvrdoće vode može doći do nakupljanja kamenca u uređaju.

Uvijek radite s kartušom za uklanjanje kamenca.

Na uređaju namjestite lokalnu tvrdoću vode.

Prije primjene u području s drugačijom tvrdoćom vode (npr. nakon preseljenja) na uređaju namjestite aktualnu tvrdoću vode.

#### Napomena

Komunalni odjel za gospodarenje vodom ili gradske komunalije daju informacije o tvrdoći vodovodne vode.

Tvrdoća vode namješta se putem tipke RESET. Postavka tvrdoće vode ostaje spremljena sve dok se ne namjesti nova postavka (npr. nakon preseljenja). Uređaj je tvornički namješten na najveću tvrdoću vode (stupanj IV). Uređaj pokazuje namještenu tvrdoću vode pomoću impulsa treperenja.

### Stupnjevi tvrdoće vode i impulsi treperenja

Područje tvrdoće vode	°dH	mmol/l	Broj impulsa treperenja	Razmak između impulsa treperenja
I meka	0 – 7	0-1,3	1x	4 sekunde
II srednje tvrda	7 – 14	1,3-2,5	2x	
III tvrda	14 – 21	2,5-3,8	3x	
IV vrlo tvrda	> 21	> 3,8	4x	

#### Napomena

Učinak kartuše za uklanjanje kamenca na sprječavanje stvaranja kamenca aktivira se čim se uređaj napuni vodom i stavi u pogon. Kamenac u vodi apsorbira se putem granulata u kartuši za uklanjanje kamenca. Dodatno uklanjanje kamenca nije potrebno.

#### Napomena

Granulat u kartuši nakon kontakta s vodom može promijeniti boju, a to ovisi o sadržaju mineralnih tvari u vodi. Promjena boje je bezopasna i nema nikakav negativan učinak na uređaj, radove čišćenja ili funkciju kartuše za uklanjanje kamenca.

#### Napomena

Za vrijeme namještanja nemojte raditi stanke dulje od 15 sekundi, jer se u suprotnom uređaj automatski namješta na zadnju odabranu tvrdoću vode odnosno, kod prvog puštanja u pogon, na najveću tvrdoću vode.

1. Strujni utikač utaknite u utičnicu.
2. Uvjerite se da je uređaj isključen.

3. Pritisnite tipku RESET i držite je pritisnutom tijekom uključivanja uređaja.

#### Slika G

Nakon otprilike 2 sekunde treperi indikator i pomoću broja impulsa signalizira aktualnu postavku tvrdoće vode.

4. Da biste promijenili stupanj tvrdoće vode, ponovno pritisnite tipku RESET.

#### Napomena

Kad je pritisnuta tipka RESET, ne prikazuje se impuls treperenja za stupanj tvrdoće vode.

5. Pustite tipku RESET.

Prikazuje se impuls treperenja za podešenu tvrdoću vode.

6. Po potrebi ponavljajte postupak sve dok se ne postigne željeni stupanj tvrdoće vode.

7. Da bi se spremila postavka stupnja tvrdoće vode, tipku RESET držite pritisnutom 3 sekunde. Svijetli indikator tvrdoće vode.

### Njega pribora

(pribor - ovisno o sadržaju isporuke)

#### Napomena

Krpe od mikrovlakana nisu namijenjene za sušenje u sušilici rublja.

#### Napomena

Za optimalni učinak čišćenja, preporučamo da se krpe prije prve uporabe jednom opere u stroju.

Za pranje pridržavajte se napomena na etiketi za održavanje. Ne upotrebljavajte omekšivač, kako bi krpe mogle dobro upijati prljavštinu.

1. Krpe za pranje poda i prevlake perite pri maksimalno 60 °C u perilici rublja.

### Otklanjanje smetnji

Smetnje često imaju jednostavne uzroke koje možete sami ukloniti uz pomoć pregleda u nastavku. Ako niste sigurni ili ako smetnje nisu ovdje navedene obratite se ovlaštenoj servisnoj službi.

#### ⚠ UPOZORENJE

**Opasnost od strujnog udara i opekline**

Uklanjanje smetnji opasno je sve dok je uređaj priključen na strujnu mrežu ili ako se još nije ohladio. Izvucite strujni utikač.

Ostavite uređaj da se ohladi.

#### Indikator nedostatka vode treperi crveno

Aktivirana je zaštita od rada na suho za pumpu.

1. Isključite uređaj i ponovno ga uključite.
2. Uvjerite se da je kartuša za uklanjanje kamenca pravilno umetnuta i da u spremniku ima dovoljno vode.

#### Indikator nedostatka vode neprekidno svijetli crveno

Nema vode u spremniku za vodu.

1. Dopunite vodu u spremnik za vodu, vidi poglavlje *Dopunjavanje vode*.

#### Poluga za paru ne može se pritisnuti

Poluga za paru osigurana je zaštitom za djecu.

- Zaštitu za djecu (biračka sklopka za količinu pare) postavite prema naprijed.

Poluga za paru je deblokirana.

#### Nema pare / malo pare unatoč dovoljnoj količini vode u spremniku

Kartuša za uklanjanje kamenca nije umetnuta ili je pogrešno umetnuta.

- Umetnite kartušu za uklanjanje kamenca odnosno pravilno je umetnite.

Kartuša za uklanjanje kamenca izvađena je tijekom punjenja vode.

- Kartušu za uklanjanje kamenca tijekom punjenja vode ostavite u uređaju.

Umetnuta je nova kartuša za uklanjanje kamenca.

- Polugu za paru držite trajno pritisnutom.

Nakon oko 30 sekundi počinje puna snaga parenja.

#### Svijetli/trepće crveni indikator „Zamjena kartuše za uklanjanje kamenca“

Uskoro istječe vrijeme rada kartuše za uklanjanje kamenca.

- Umetnite novu kartušu za uklanjanje kamenca i resetirajte prikaz održavanja, vidi poglavlje *Zamjena kartuše za uklanjanje kamenca*.

Nakon zamjene kartuše za uklanjanje kamenca nije pritisnuta tipka RESET.

- Nakon umetanja kartuše za uklanjanje kamenca 4 sekunde pritisnite tipku RESET, vidi poglavlje *Zamjena kartuše za uklanjanje kamenca*.

#### Uređaj se samostalno isključuje

Vrijeme rada kartuše za uklanjanje kamenca je pri kraju

- Umetnite novu kartušu za uklanjanje kamenca i resetirajte prikaz održavanja, vidi poglavlje *Zamjena kartuše za uklanjanje kamenca*.

Nakon zamjene kartuše za uklanjanje kamenca nije pritisnuta tipka RESET.

- Nakon umetanja kartuše za uklanjanje kamenca 4 sekunde pritisnite tipku RESET, vidi poglavlje *Zamjena kartuše za uklanjanje kamenca*.

### Tehnički podaci

#### Električni priključak

Napon	V	220 - 240
Faza	~	1
Frekvencija	Hz	50 - 60
Vrsta zaštite		IPX4
Klasa zaštite		I

#### Podaci o snazi

Ogrjevna snaga	W	1900
Maksimalni radni tlak	MPa	0,35
Vrijeme zagrijavanja	sekunde	30
Trajno parenje	g/min	40
Maksimalni mlaz pare	g/min	100

#### Količina punjenja

Spremnik za vodu	l	1,0
------------------	---	-----

#### Dimenzije i težine

Težina (bez pribora)	kg	3,2
Duljina	mm	360
Širina	mm	236
Visina	mm	252

Pridržano pravo na tehničke izmjene.

### Sadržaj

Opšte napomene.....	139
Namenska upotreba.....	139
Zaštita životne sredine.....	139
Pribor i rezervni delovi.....	139
Obim isporuke.....	139
Garancija.....	139
Sigurnosni uređaji.....	139

Opis uređaja .....	139
Prvo puštanje u rad .....	140
Montaža .....	140
Rad .....	140
Važne instrukcije za primenu .....	141
Upotreba pribora .....	141
Nega i održavanje .....	143
Pomoć kod smetnji .....	144
Tehnički podaci .....	144

## Opšte napomene



Pre prve upotrebe, pročitajte originalna uputstva za upotrebu i priložene bezbednosne instrukcije. Postupajte u skladu sa tim. Sačuvajte obe knjižice za buduću upotrebu ili sledeće vlasnike.

## Namenska upotreba

Uređaj koristite isključivo za privatno domaćinstvo. Uređaj je namenjen za čišćenje parom i može da se koristi sa odgovarajućim priborom, kao što je opisano u ovom uputstvu za rad. Nisu potrebni deterdženti. Obratite pažnju na sigurnosne napomene.

## Zaštita životne sredine



Ambalaža može da se reciklira. Pakovanja odložite u otpad u skladu sa ekološkim propisima.

Električni i elektronski uređaji sadrže vredne materijale koji se mogu reciklirati, a često i sastavne delove kao što su baterije, akumulatori ili ulje, koji u slučaju pogrešnog tretiranja ili

pogrešnog odlaganje u otpad mogu predstavljati potencijalnu opasnost po zdravlje ljudi i životnu sredinu. Međutim, ovi sastavni delovi su neophodni za pravilan rad uređaja. Uređaji označeni ovim simbolom ne smeju da se odlažu u kućni otpad.

### Napomene o sastojcima (REACH)

Aktuelne informacije o sastojcima možete pronaći na: [www.kaercher.de/REACH](http://www.kaercher.de/REACH)

## Pribor i rezervni delovi

Koristite samo originalni pribor i originalne rezervne delove pošto oni garantuju bezbedan rad i rad bez smetnji na uređaju.

Informacije o priboru i rezervnim delovima možete pronaći na [www.kaercher.com](http://www.kaercher.com).

## Obim isporuke

Obim isporuke uređaja je prikazan na pakovanju. Prilikom otpakivanja proverite da li je sadržaj potpun. Ukoliko nedostaje pribor ili u slučaju štete nastale prilikom transporta obavestite vašeg distributera.

## Garancija

U svakoj zemlji važe uslovi garancije koje je izdala naša nadležna distributivna organizacija. Bilo kakve smetnje na uređaju otklanjamo besplatno u garantnom roku, ukoliko je uzrok smetnje greška u materijalu ili proizvodnji. U slučaju koji podleže garanciji obratite se sa računom vašem distributeru ili narednoj ovlašćenoj lokaciji servisne službe.

(Adresu vidi na poledini)

## Sigurnosni uređaji

### ⚠ OPREZ

**Sigurnosni uređaji koji ne postoje ili su izmenjeni**  
Sigurnosni uređaji služe za vašu zaštitu.  
Nikada nemojte menjati ili zaobilaziti sigurnosne uređaje.

### Simboli na uređaju

(U zavisnosti od tipa uređaja)

	Opasnost od opekotina, površina uređaja postaje vruća tokom rada
	Opasnost od opekotina usled pare
	Pročitati uputstvo za rad
<b>USE WATER ONLY</b>	Napunite rezervoar samo vodom <b>bez aditiva</b>

### Regulator pritiska

Ako u slučaju greške dođe do nastanka prekomerno visokog pritiska, onda sigurnosni ventil obezbeđuje njegovu razgradnju u okruženje.

### Osigurač protiv topljenja

Osigurač protiv topljenja sprečava pregrevanje uređaja. Ako se uređaj suviše zagreje, osigurač rotiv topljenja odvaja uređaj sa mreže.

Pre ponovnog puštanja uređaja u rad obratiti se nadležnoj servisnoj službi kompanije KÄRCHER.

## Opis uređaja

U ovom uputstvu za rad je opisana maksimalna opremljenost uređaja. U zavisnosti od modela, postoje razlike u obimu isporuke (pogledati pakovanje).

**Vidi slika na stranici sa grafikama.**

**Slika A**

- ① Uložak za uklanjanje kamenca
- ② Otvor za punjenje vode
- ③ Ručka za nošenje
- ④ Držač za pribor
- ⑤ Prikaz na displeju
- ⑥ Indikator (zeleni) - napon električne mreže postoji
- ⑦ Indikator (crveni) za nedostatka vode
- ⑧ Indikator (crveni) - zamena uložka za uklanjanje kamenca.
- ⑨ Taster RESET - podešavanje tvrdoće vode.
- ⑩ Prekidač - Uključeno
- ⑪ Prekidač - Isključeno
- ⑫ Držač za odlaganje podnog nastavka
- ⑬ Strujni priključni kabl sa strujnim utikačem
- ⑭ Točkovi (2 komada)
- ⑮ Upravljački točcić
- ⑯ Parni pištolj
- ⑰ Poluga za paru

- 18 Taster za deblokadu
- 19 Prekidač za izbor količine pare (zaštita za decu)
- 20 Parno crevo
- 21 Uska mlaznica
- 22 Okrugla četka (mala, crna)
- 23 \*\* Okrugla četka (mala, žuta)
- 24 \*\* Visokoučinska mlaznica
- 25 \*\* Okrugla četka (velika)
- 26 Ručna mlaznica
- 27 Navlaka od mikrovlakana za ručnu mlaznicu
- 28 Produžne cevi (2 komada)
- 29 Taster za deblokadu
- 30 Podni nastavak
- 31 Čičak spoj
- 32 Krpa od mikrovlakana za pod (1 komad)
- 33 \*\* Krpa od mikrovlakana za pod (2 komada)
- 34 \*\* Klizač za tepihe

\*\* opcionalno

## Prvo puštanje u rad

### PAŽNJA

#### Oštećenja uređaja usled naslaga kamenca

*Uložak za uklanjanje kamenca funkcioniše optimalno samo ako ste uređaj pre 1. rada prilagodili lokalnoj tvrdoći vode.*

*Prilagoditi rad lokalnoj tvrdoći vode.*

*Pre primene u određenom području sa drugačijom tvrdoćom vode (npr. nakon selidbe), uređaj podesiti prema aktuelnoj tvrdoći vode*

1. Umetnuti uložak za uklanjanje kamenca u otvor i pritisnuti sve dok čvrsto ne nalegne.

**Slika C**

2. Podešavanje tvrdoće vode, pogledati poglavlje *Podešavanje tvrdoće vode*.

## Montaža

### Montaža pribora

1. Utaknuti i uglaviti upravljački točkić i točkove.  
**Slika B**
2. Otvoreni kraj pribora gurnuti na parni pištolj sve dok ne nalegne taster za deblokadu parnog pištolja.  
**Slika H**

3. Otvoreni kraj pribora gurnuti na usku mlaznicu.  
**Slika I**

4. Produžne cevi povezati sa parnim pištoljem.
  - a 1. produžnu cev gurnuti na parni pištolj sve dok ne nalegne taster za deblokadu parnog pištolja. Spojna cev je povezana.

- b 2. produžnu cev gurnuti na 1. produžnu cev. Spojne cevi su povezane.

**Slika J**

5. Pribor i/ili podni nastavak gurnuti na slobodni kraj produžne cevi.

**Slika K**

Pribor je povezan.

## Odvajanje pribora

1. Izborni prekidač za količinu pare gurnuti unazad. Poluga za paru je blokirana.

2. Pritisnuti taster za deblokadu i razdvojiti delove.

**Slika N**

## Rad

### Punjenje vode

Rezervoar za vodu može da se napuni bilo kada.

### PAŽNJA

#### Oštećenja na uređaju

*Usled neodgovarajuće vode mogu da se začepi mlaznice odn. pokazivač nivoa vode može da se ošteti. Naspite kondenzovanu vodu iz sušilice za veš.*

*Nemojte sipati sakupljenu kišnicu.*

*Nemojte sipati deterđente ili druge dodatke (npr. mirisi).*

1. Rezervoar za vodu napuniti sa maksimalno 1 l obične vode.

**Slika D**

### Uključivanje uređaja

### PAŽNJA

#### Oštećenje uređaja usled pogrešno podešene tvrdoće vode

*Uložak za uklanjanje kamenca funkcioniše optimalno samo kada je uređaj prilagođen lokalnoj tvrdoći vode.*

*Kod pogrešno podešene tvrdoće vode u uređaju se može nakupiti kamenac.*

*Uređaj pre 1. rada prilagoditi lokalnoj tvrdoći vode, pogledati poglavlje *Podešavanje tvrdoće vode*.*

#### Napomena

*Kod 1. isparavanja nakon skidanja i ponovnog postavljanja uložka za uklanjanje kamenca, mlaz pare može da bude slab ili neravnomeran i može doći do isticanja pojedinačnih kapi. Uređaju je potreban kratak period pokretanja u kojem se uložak za uklanjanje kamenca puni vodom. Količina pare koja izlazi se stalno povećava sve dok se nakon oko 30 sekundi ne dostigne maksimalna količina pare.*

1. Postaviti uređaj na stabilnu podlogu.

2. Strujni utikač utaknuti u utičnicu.

- a Pritisnuti prekidač-uključeno.

**Slika E**



3. Svetli zeleni indikator-grejanje.

*Uređaj je nakon oko 30 sekundi spreman za upotrebu.*

**Slika F**

### Regulacija količine pare

Pomoću izbornog prekidača za količinu pare se reguliše količina pare koja ističe. Izborni prekidač ima 3 položaja:

	Maksimalna količina pare
	Snížena količina pare
	Bez pare - zaštita za decu <b>Napomena</b> <i>U ovom položaju ne može da se aktivira poluga za paru.</i>

1. Izborni prekidač za količinu pare postaviti na potrebnu količinu pare.

2. Pritisnuti polugu za paru.

3. Pre početka čišćenja, usmeriti parni pištol na krpu sve dok para ne bude ravnomerno isticala.

### Dopunjavanje vode

U slučaju nedostatka vode stalno svetli crveni indikator nedostatka vode.

Za konstatnu snagu parenja, voda mora da se napuni iznad poklopca uloška za uklanjanje kamenca. Prilikom dopunjavanja vode, uložak za uklanjanje kamenca ostaje fiksiran u uređaju.

#### Napomena

*Uređaj je opremljen zaštitom pumpe od rada na suvo. Ako pumpa duže vreme radi na suvo, npr. zato što uložak za uklanjanje kamenca nije pravilno umetnut, pumpa se isključuje, a crveni indikator-nedostatak vode treperi.*

*Da bi uređaj mogao ponovo da se koristi, mora da se isključi i ponovo uključi. Pri tome mora da se obezbedi da uložak bude pravilno umetnut i da u rezervoaru za vodu ima dovoljno vode.*

1. Rezervoar za vodu napuniti preko poklopca uloška za uklanjanje kamenca sa maksimalno 1 l obične vode.  
Crveni indikator za nedostatak vode se gasi.

### Prekid režima rada

Za uštedu energije preporučujemo da se uređaj isključuje kod prekida u radu preko 20 minuta.

1. Pritisnuti prekidač-isključeno.

### Isključivanje uređaja

1. Pritisnuti prekidač-isključeno.  
**Slika O**  
Uređaj je isključen.
2. Pritisnuti polugu za paru sve dok para ne prestane izlaziti.  
**Slika P**  
Parni kotao nije pod pritiskom.
3. Zaštitu za decu (izborni prekidač za količinu pare) postaviti unazad.  
Poluga za paru je blokirana.
4. Strujni utikač izvući iz utičnice.

## PAŽNJA

### Oštećenja uređaja usled truleži vode

*Ako se uređaj ne pušta u pogon duže od 2 meseca, voda u rezervoaru može da trune.*

*Isprazniti rezervoar za vodu pre prekida u radu.*

5. Isprazniti rezervoar za vodu.

#### Slika S

### Čuvanje uređaja

1. Produžne cevi utaknuti uvelik držače za pribor.
2. Ručnu mlaznicu i usku mlaznicu postaviti na po 1 produžnu cev.
3. Pričvrstiti veliku okruglu četku na usku mlaznicu.
4. Malu okruglu četku i mlaznice utaknuti u središnji držač za pribor.
5. Podni nastavak zakačiti u držač za odlaganje.  
**Slika Q**
6. Parno crevo obaviti oko produžnih cevi i utaknuti parni pištolj u podni nastavak.  
**Slika R**
7. Mrežni kabl obaviti oko produžnih cevi.
8. Uređaj skladištiti na suvom mestu zaštićenom od mraza.

## Važne instrukcije za primenu

### Čišćenje podnih površina

Preporučujemo da se pod, pre upotrebe uređaja, pomete ili usisa. Na taj način se sa poda uklanjaju nečistoće i čestice još pre početka vlažnog čišćenja.

### Osvežavanje tekstilnih površina

Pre tretmana uređajem uvek ispitati postojanost tekstila na nekom skrivenom mestu: tekstil izložiti pari, ostaviti da se osuši, a zatim proveriti da li je došlo do promena po pitanju boje i oblika.

### Čišćenje premazanih ili lakiranih površina

## PAŽNJA

### Oštećene površine

*Para može da odvoji vosak, polituru za nameštaj, plastične obloge ili boju i lepak sa ivica.*

*Nemojte usmeravati paru na zalepljene ivice, jer može doći do odvajanja lepka.*

*Nemojte koristiti uređaj za čišćenje nezapečaćenih drvenih ili parketnih podova.*

*Nemojte koristiti uređaj za čišćenje lakiranih površina ili površina sa plastičnim oblogama, kao npr. kuhinjski ili stambeni nameštaj, vrata ili parket.*

1. Za čišćenje ovih površina krpu kratko izložiti pari i obrisati njome preko površine.

### Čišćenje staklenih površina

## PAŽNJA

### Pucanje stakla i oštećena površina

*Para može da ošteti zapečaćena mesta na okviru prozora i pri niskim spoljašnjim temperaturama može da dovede do zatezanja na površini prozorskog okna i, time, do pucanja stakla.*

*Nemojte usmeravati paru na zapečaćena mesta na okviru prozora.*

*Zagrejati prozorska okna pri niskim spoljašnjim temperaturama tako što će se celokupna staklena površina izložiti blagom dejstvu pare.*

- Prozor očistiti pomoću ručnog nastavka i navlake.  
Za skidanje vode koristiti gumu za brisanje prozora ili prebrisati površine suvom krpom.

## Upotreba pribora

### Parni pištolj

Parni pištolj može da se koristi bez pribora za sledeća područja primene:

- Za otklanjanje malih nabora na obešenim odevnim predmetima: odevni predmet izložiti pari sa udaljenosti od 10-20 cm.
- Za vlažno brisanje prašine: krpu kratko izložiti pari i obrisati njome preko nameštaja.

### Uska mlaznica

Uska mlaznica je pogodna za čišćenje teško pristupačnih mesta, fuga, armatura, odvođa, lavaboa, WC-a, žaluzina ili grejnih tela. Što je uska mlaznica bliža zaprljanom mestu, to je veća efikasnost čišćenja, jer su temperatura i količina pare na izlazu mlaznice najveći. Velike naslage kamenca mogu da se tretiraju odgovarajućim deterdžentom pre čišćenja parom. Ostaviti deterdžent da deluje oko 5 minuta i nakon toga izložiti dejstvu pare.

1. Usku mlaznicu gumuti na parni pištolj.

#### Slika H

### Okrugla četka (mala)

Mala okrugla četka je pogodna za čišćenje tvrdokornih nečistoća. Četkanjem se tvrdokorne nečistoće mogu lakše ukloniti.

### PAŽNJA

#### Oštećene površine

Četka može da izgrebe osetljive površine.

Nije pogodna za čišćenje osetljivih površina.

1. Montirati malu okruglu četku na usku mlaznicu.

Slika I

### Okrugla četka (velika)

Velika okrugla četka je pogodna za čišćenje velikih zaobljenih površina, npr. Lavaboa, tuš-kadi, kadi za kupanje, kuhinjskih sudopera.

### PAŽNJA

#### Oštećene površine

Četka može da izgrebe osetljive površine.

Nije pogodna za čišćenje osetljivih površina.

1. Montirati veliku okruglu četku na usku mlaznicu.

Slika I

### Visokoeffikasna mlaznica

Visokoeffikasna mlaznica je pogodna za čišćenje tvrdokornih nečistoća, izduvanje iz čoškova, fuga, itd.

1. Visokoeffikasnu mlaznicu montirati, u skladu sa okruglom četkom, na usku mlaznicu.

Slika I

### Ručna mlaznica

Ručna mlaznica je pogodna za čišćenje malih površina koje mogu da se peru, tuš-kabina i ogledala.

1. Ručnu mlaznicu u skladu sa uskom mlaznicom gurnuti na parni pištolj.

Slika H

2. Skinuti navlaku sa ručne mlaznice.

### Podni nastavak

Podni nastavak je pogodan za čišćenje zidnih i podnih obloga koje mogu da se peru, npr. kameni podovi, pločice i podovi od PVC-a.

### PAŽNJA

#### Oštećenja usled delovanja pare

Toplota i preterana vlaga mogu da dovedu do oštećenja.

Proverite pre upotrebe otpornost na toplotu i delovanje pare na nekom neupadljivom mestu sa najmanjom količinom pare.

#### Napomena

Ostaci deterdženta ili emulzija za negu na površinama koje se čiste mogu pri čišćenju parom dovesti do stvaranja mrlja, koje nestaju pri višestrukoj upotrebi.

Pre upotrebe uređaja, preporučujemo da se pod pomete ili usisa. Na taj način se sa poda uklanjaju nečistoće i čestice još pre početka vlažnog čišćenja. Na izazivito zaprljanim površinama radite polako, kako bi para mogla duže da deluje.

1. Produžne cevi povežite sa parnim pištoljem.

Slika J

2. Podni nastavak gurnite na produžnu cev.

Slika K

3. Krpu za pranje poda pričvrstite na podni nastavak.

- a Krpu za pranje poda sa čičak trakama prema gore staviti na pod.
- b Uz blago pritisakanje, podni nastavak stavite na krpju za pranje poda.

Slika L

Krpa za pranje poda samostalno prijanja na podni nastavak zahvaljujući čičak pričvršćenju.

### Skidanje krpe za pranje poda

1. Stavite nogu na ušicu krpe za pranje poda i podignite podni nastavak nagore.

Slika L

#### Napomena

Na početku je čičak traka krpe za pranje poda još uvek veoma čvrsta i teško se skida sa podnog nastavka. Nakon višestruke upotrebe i pranja krpe za pranje poda, traka može lako da se skine sa podnog nastavka i dostigla je optimalno prijanjanje.

### Odlaganje podnog nastavka

1. U slučaju prekida rada, podni nastavak zakačiti u držač za odlaganje.

Slika Q

### Klizač za tepihe

Pomoću klizača za tepihe mogu da se osveže tepisi.

### PAŽNJA

#### Oštećenja na klizaču za tepihe i tepihu

Nečistoće na klizaču za tepihe, kao i toplota i vlaga mogu dovesti do oštećenja tepiha.

Osim toga, proverite pre upotrebe otpornost na toplotu i delovanje pare na tepih na nekom neupadljivom mestu sa najmanjom količinom pare.

Obratite pažnju na napomene za čišćenje proizvođača tepiha.

Postarajte se da tepih bude usisan i da budu uklonjene mrlje pre primene klizača za tepihe.

Pre upotrebe, a nakon prekida u radu uklonite moguću nagomilanu vodu (kondenzat) u uređaju isparavanjem u odvod (bez krpe za pranje poda/sa priborom).

Koristite klizač za tepihe samo sa krpom za pranje poda na podnom nastavku.

Prilikom upotrebe klizača za tepihe koristite čišćenje parom samo sa niskim nivoom pare.

Ne usmeravajte paru kontinuirano na isto mesto (maksimalno 5 sekundi) da biste izbegli veliko vlaženje i rizik od oštećenja usled dejstva temperature.

Nemojte koristiti klizač za tepihe na čupavim tepisima.

#### Pričvršćivanje podnog nastavka na klizač za tepihe

1. Pričvrstite krpju za pranje podova na podni nastavak, pogledati poglavlje Podni nastavak.

Slika L

2. Podni nastavak pod blagim pritiskom uvesti u klizač za tepihe i pustiti da nalegne.

Slika M

3. Započeti čišćenje tepiha.

#### Skidanje klizača za tepihe sa podnog nastavka

### ⚠ OPREZ

#### Opekotine na nozi

Klizač za tepihe može da se zagreje prilikom isparavanja.

Klizač za tepihe nemojte koristiti i skidati bosih nogu ili u otvorenim sandalama.

Klizač za tepihe koristiti i skidati samo u odgovarajućoj obući.

1. Ušicu klizača za tepihe gurnuti prema dole vrhom cipele.

2. Podni nastavak podići prema gore.

Slika M

## Nega i održavanje

### Pražnjenje rezervoara za vodu

#### PAŽNJA

##### Oštećenja uređaja usled truleži vode

Ako se uređaj ne pušta u pogon duže od 2 meseca, voda u rezervoaru može da trune.

Isprazniti rezervoar za vodu pre prekida u radu.

1. Pritisnuti prekidač-isključeno. Uređaj je isključen.
2. Strujni utikač izvući iz utičnice.
3. Izvaditi pribor iz držača pribora.
4. Izvaditi uložak za uklanjanje kamenca iz uređaja.
5. Isprazniti rezervoar za vodu.

Slika S

### Zamena uloška za uklanjanje kamenca

#### PAŽNJA

##### Oštećenja uređaja i smanjen vek trajanja

Neuvažavanje intervala zamene (prikaz indikatora) uloška za uklanjanje kamenca može dovesti do oštećenja uređaja i skraćuje vek trajanja uređaja. Prizdržavati se intervala zamene (prikaz indikatora).

##### Napomena

Intervali zamene zavise od lokalne tvrdoće vode. Područja sa tvrdom vodom (npr. III/IV) imaju veći interval zamene od područja sa mekom vodom (npr. I/II).

#### Prikaz kontrolne lampice na završetku vremena rada

Potrebna zamena uloška za uklanjanje kamenca se prikazuje preko „Indikatora uloška za uklanjanje kamenca“ na sledeći način:

- 2 sata pre isteka vremena rada indikator treperi.
- 1 sat pre isteka vremena rada indikator treperi brže.
- Ako je vreme rada uloška za uklanjanje kamenca isteklo, indikator svetli trajno, a uređaj se isključuje samostalno da bi se izbegla oštećenja uređaja.

### Postavljanje uloška za uklanjanje kamenca

#### PAŽNJA

##### Oštećenje uređaja

Ponovnim postavljanjem istrošenog uloška za uklanjanje kamenca, uređaj može da se ošteti. Pažljivo raditi da bi se izbegla zamena uložaka.

##### Napomena

Kod 1. isparavanja nakon skidanja i ponovnog postavljanja uloška za uklanjanje kamenca, mlaz pare može da bude slab ili neravnomeran i može doći do isticanja pojedinačnih kapi. Uređaju je potreban kratak period pokretanja u kojem se uložak za uklanjanje kamenca puni vodom. Količina pare koja izlazi se stalno povećava sve dok se nakon oko 30 sekundi ne dostigne maksimalna količina pare.

1. Pritisnuti prekidač-isključeno. Uređaj je isključen.
2. Izvaditi uložak za uklanjanje kamenca.
3. Postaviti novi uložak za uklanjanje kamenca.
4. Pritisnuti prekidač-uključeno. Uređaj je uključen.
5. Taster RESET držati pritisnutim u trajanju od 4 sekunde. Indikator „Zamena uloška za uklanjanje kamenca“ se gasi i vreme rada uloška za uklanjanje kamenca počinje iznova.
6. Ostaviti uređaj da se zagreje.

7. Polugu za paru držati pritisnutom u trajanju od oko 30 sekundi da bi se ispuatio vazduh iz uloška za uklanjanje kamenca.

### Podešavanje tvrdoće vode

#### PAŽNJA

##### Oštećenja uređaja usled naslaga kamenca

Bez umetnutog uloška za uklanjanje kamenca i kod pogrešno podešene tvrdoće vode u uređaju se može nakupiti kamenac.

Uvek raditi sa uloškom za uklanjanje kamenca.

Prilagoditi uređaj lokalnoj tvrdoći vode.

Pre primene u određenom području sa drugačijom tvrdoćom vode (npr. nakon selidbe), uređaj podešiti prema aktuelnoj tvrdoći vode.

##### Napomena

Odbor za vodoprivredu ili gradsko komunalno preduzeće može dati informacije o tvrdoći obične vode. Tvrdoća vode se podešava preko tastera RESET.

Podešavanje tvrdoće vode ostaje sačuvano sve dok se ne izvrši novo podešavanje (npr. nakon selidbe). Uređaj je fabrički podešen na najveći stepen tvrdoće vode (stepen IV). Uređaj putem treperećih impulsa prikazuje podešenu tvrdoću vode.

##### Stepeni tvrdoće vode i trepereći impulsi

Područje tvrdoće vode	°dH	mmol/l	Broj treperećih impulsa	Razmak između treperećih impulsa
I meko	0-7	0-1,3	1x	4 sekunde
II srednje	7-14	1,3-2,5	2x	
III tvrdo	14-21	2,5-3,8	3x	
IV izrazito tvrdo	>21	>3,8	4x	

##### Napomena

Dejstvo uloška za uklanjanje kamenca se aktivira odmah kada se uređaj napuni vodom i pusti u pogon. Granulat koji se nalazi u ulošku za uklanjanje kamenca upija kamenac iz vode. Dodatno uklanjanje kamenca nije potrebno.

##### Napomena

Granulat u ulošku može da promeni boju u kontaktu sa vodom, što zavisi od sadržaja mineralnih materija u vodi. Ova promena boje je potpuno bezopasna i nema negativan uticaj na uređaj, radove čišćenja ili način rada uloška za uklanjanje kamenca.

##### Napomena

Tokom podešavanja ne praviti prekide duže od 15 sekundi, jer se uređaj inače automatski podešava na poslednju izabranu tvrdoću vode odn. najveći stepen tvrdoće vode u slučaju prvog puštanja u rad.

1. Utaknuti strujni utikač.
2. Postarati se da uređaj bude isključen.
3. Pritisnuti taster RESET i držati ga pritisnutim tokom postupka uključivanja uređaja.

##### Slika G

Nakon oko 2 sekunde treperi indikator i signalizira preko broja impulsa trenutno podešavanje tvrdoće vode.

4. Ponovo pritisnuti taster RESET za izmenu stepena tvrdoće vode.

##### Napomena

Ako je taster RESET pritisnut, tereperi impuls za stepen tvrdoće vode se ne prikazuje.

5. Pustiti taster RESET.

- Prikazuje se trepereći impuls za podešenu tvrdoću vode.
- Po potrebi ponoviti postupak sve dok se ne dostigne željena tvrdoća vode.
  - Taster RESET držati pritisnutim 3 sekunde za memorisanje podešavanja stepena tvrdoće vode. Svetli indikator tvrdoće vode.

### Nega pribora

(pribor - u zavisnosti od obima isporuke)

#### Napomena

Krpe od mikrovlakana nisu pogodne za sušač.

#### Napomena

Za optimalne performanse čišćenja, preporučujemo da krpe operete pre prve upotrebe.

Prilikom pranja krpa obratiti pažnju na napomene na etiketi. Nemojte upotrebljavati omekšivače da bi krpe dobro upijale prljavštinu.

- Krpe za pranje poda i navlake prati u mašini za pranje na maksimalnoj temperaturi od 60 °C.

### Pomoć kod smetnji

Smetnje obično imaju jednostavne uzroke koje možete samostalno da otklonite uz pomoć sledećeg pregleda. U slučaju nedoumice ili smetnji koje nisu ovde navedene, obratite se ovlašćenoj servisnoj službi.

#### ⚠ UPOZORENJE

##### Opasnost od strujnog udara i opekotina

Sve dok je uređaj priključen na strujnu mrežu ili se nije ohladio, otklanjanje smetnji je opasno.

Izvučite strujni utikač.

Ostavite uređaj da se ohladi.

##### Indikator-nedostatak vode treperi crveno

Aktivirana je zaštita pumpe od rada na suvo.

- Uređaj isključiti i ponovo uključiti.
- Postarati se da uložak za uklanjanje kamenca bude pravilno postavljen i da se u rezervoaru nalazi dovoljno vode.

##### Indikator-nedostatak vode trajno svetli crveno

Nema vode u rezervoaru za vodu.

- Dopuniti rezervoar za vodu, pogledati poglavlje *Dopunjavanje vode*.

##### Poluga za paru ne može da se pritisne

Poluga za paru je obezbeđena zaštitom za decu.

- Zaštitu za decu (izborni prekidač za količinu pare) postaviti napred.
- Poluga za paru je deblokirana.

##### Nema/malo pare uprks dovoljnoj količini vode u rezervoaru

Uložak za uklanjanje kamenca nije umetnut ili je pogrešno umetnut.

- Umetnuti odn. pravilno umetnuti uložak za uklanjanje kamenca.

Uložak za uklanjanje kamenca je izvađen tokom punjenja vode.

- Ostaviti uložak za uklanjanje kamenca u uređaju tokom punjenja.

Postavljen je novi uložak za uklanjanje kamenca.

- Polugu za paru držati trajno pritisnutom.

Nakon oko 30 sekundi sledi puna snaga parenja.

##### Crveni indikator „Zamena uloška za uklanjanje kamenca“ svetli/treperi

Vreme rada uloška za uklanjanje kamenca uskoro završava.

- Postaviti novi uložak za uklanjanje kamenca i resetovati indikator održavanja, pogledati poglavlje *Zamena uloška za uklanjanje kamenca*.

Taster RESET nije pritisnut nakon zamene uloška za uklanjanje kamenca.

- Nakon postavljanja uloška za uklanjanje kamenca pritisnuti taster RESET na 4 sekunde, pogledati poglavlje *Zamena uloška za uklanjanje kamenca*.

##### Uređaj se samostalno isključuje

Vreme rada uloška za uklanjanje kamenca je isteklo

- Postaviti novi uložak za uklanjanje kamenca i resetovati indikator održavanja, pogledati poglavlje *Zamena uloška za uklanjanje kamenca*.

Taster RESET nije pritisnut nakon zamene uloška za uklanjanje kamenca.

- Nakon postavljanja uloška za uklanjanje kamenca pritisnuti taster RESET na 4 sekunde, pogledati poglavlje *Zamena uloška za uklanjanje kamenca*.

### Tehnički podaci

#### Električni priključak

Napon	V	220-240
-------	---	---------

Faza	~	1
------	---	---

Frekvencija	Hz	50-60
-------------	----	-------

Vrsta zaštite		IPX4
---------------	--	------

Klasa zaštite		I
---------------	--	---

#### Podaci o snazi

Snaga grejanja	W	1900
----------------	---	------

Maksimalni radni pritisak	MPa	0,35
---------------------------	-----	------

Vreme zagrevanja	sekundi	30
------------------	---------	----

Trajno parenje	g/min	40
----------------	-------	----

Maksimalni mlaz pare	g/min	100
----------------------	-------	-----

#### Količina punjenja

Rezervoar za vodu	l	1,0
-------------------	---	-----

#### Dimenzije i težine

Težina (bez pribora)	kg	3,2
----------------------	----	-----

Dužina	mm	360
--------	----	-----

Širina	mm	236
--------	----	-----

Visina	mm	252
--------	----	-----

Zadržano pravo na tehničke promene.

### Περιεχόμενα

Γενικές υποδείξεις .....	145
Ενδεειγμένη χρήση.....	145
Προστασία του περιβάλλοντος.....	145
Παρελκόμενα και ανταλλακτικά .....	145
Παραδοτέας εξοπλισμός .....	145
Εγγύηση .....	145
Συστήματα ασφαλείας.....	145
Περιγραφή συσκευής .....	145
Πρώτη έναρξη χρήσης .....	146
Συναρμολόγηση .....	146
Λειτουργία .....	146
Σημαντικές υποδείξεις για τη χρήση.....	147
Χρήση των εξαρτημάτων.....	148
Φροντίδα και συντήρηση.....	149
Αντιμετώπιση βλαβών .....	150
Τεχνικά στοιχεία.....	151



## Γενικές υποδείξεις



Πριν από την πρώτη χρήση της συσκευής, διαβάστε αυτές τις γνήσιες οδηγίες χρήσης καθώς και τις συνοδευτικές υποδείξεις ασφαλείας. Εφαρμόζετε αυτές τις οδηγίες.

Φυλάξτε τα δύο βιβλιάρικα για μεταγενέστερη χρήση ή για τον επόμενο ιδιοκτήτη.

## Ενδεδειγμένη χρήση

Χρησιμοποιείτε τη συσκευή αποκλειστικά για την ιδιωτική σας κατοικία. Η συσκευή προορίζεται για εργασίες καθαρισμού με ατμό και μπορεί να χρησιμοποιηθεί με τον κατάλληλο εξοπλισμό, όπως περιγράφεται στις οδηγίες λειτουργίας. Δεν χρειάζονται μέσα καθαρισμού. Τηρείτε τις υποδείξεις ασφαλείας.

## Προστασία του περιβάλλοντος



Τα υλικά συσκευασίας είναι ανακυκλώσιμα. Ανακυκλώνετε τις συσκευασίες με περιβαλλοντικά ορθό τρόπο.



Οι ηλεκτρικές και οι ηλεκτρονικές συσκευές περιέχουν πολύτιμα ανακυκλώσιμα υλικά και, συχνά, επίσης εξαρτήματα όπως απλές και επαναφορτιζόμενες μπαταρίες ή λάδια, που σε περίπτωση λανθασμένης χρήσης ή απόρριψης μπορούν να θέσουν σε κίνδυνο την ανθρώπινη υγεία και το περιβάλλον. Ωστόσο, αυτά τα συστατικά είναι απαραίτητα για τη σωστή λειτουργία της συσκευής. Οι συσκευές που φέρουν αυτό το σύμβολο δεν επιτρέπεται να απορρίπτονται μαζί με τα οικιακά απορρίμματα.

### Υποδείξεις σχετικά με συστατικά (REACH)

Ενημερωμένες πληροφορίες σχετικά με τα συστατικά θα βρείτε στη διεύθυνση: [www.kaercher.de/REACH](http://www.kaercher.de/REACH)

## Παρελκόμενα και ανταλλακτικά

Χρησιμοποιείτε μόνο γνήσια παρελκόμενα και γνήσια ανταλλακτικά, καθώς αυτά εγγυώνται την ασφαλή και απρόσκοπτη λειτουργία της συσκευής. Πληροφορίες σχετικά με τα παρελκόμενα και τα ανταλλακτικά θα βρείτε στη διεύθυνση [www.kaercher.com](http://www.kaercher.com).

## Παραδοτέος εξοπλισμός

Ο παραδοτέος εξοπλισμός της συσκευής απεικονίζεται επάνω στη συσκευασία. Κατά την αφαίρεση από τη συσκευασία ελέγξτε την πληρότητα των περιεχομένων. Σε περίπτωση που λείπουν παρελκόμενα ή έχουν προκληθεί ζημιές κατά τη μεταφορά, ενημερώστε τον προμηθευτή σας.

## Εγγύηση

Σε κάθε χώρα ισχύουν οι όροι εγγύησης οι οποίοι εκδίδονται από την αρμόδια εταιρεία διανομής μας. Τυχόν βλάβες στη συσκευή σας επιδιορθώνονται από εμάς χωρίς χρέωση εντός της προθεσμίας εγγύησης, εφόσον οφείλονται σε σφάλμα υλικού ή κατασκευής. Σε περίπτωση εγγύησης απευθυνθείτε στον προμηθευτή σας ή το πλησιέστερο εξουσιοδοτημένο συνεργείο, προσκομίζοντας το παραστατικό της αγοράς. (για διευθύνσεις βλέπε την πίσω σελίδα)

## Συστήματα ασφαλείας

### ⚠ ΠΡΟΣΟΧΗ

**Ελλιπή ή τροποποιημένα συστήματα ασφαλείας**  
Τα συστήματα ασφαλείας χρησιμεύουν για την προστασία σας.

Ποτέ μην τροποποιείτε και μη παρακάμπτετε τα συστήματα ασφαλείας.

## Σύμβολα επάνω στη συσκευή

(Ανάλογα με τον τύπο συσκευής)

	Κίνδυνος εγκαυμάτων, η επιφάνεια της συσκευής θερμαίνεται κατά τη λειτουργία
	Κίνδυνος εγκαυμάτων από τον ατμό
	Διαβάστε τις οδηγίες λειτουργίας
<b>USE WATER ONLY</b>	Γεμίστε το δοχείο νερού μόνο με νερό χωρίς πρόσθετα

## Ρυθμιστής πίεσης

Εάν σε περίπτωση σφάλματος δημιουργηθεί υπερβολικά υψηλή πίεση, η βαλβίδα ασφαλείας θα φροντίσει για την εκτόνωση της στο περιβάλλον.

## Ασφάλεια τήξης

Η ασφάλεια τήξης εμποδίζει την υπερθέρμανση της συσκευής. Αν η συσκευή υπερθερμανθεί, η ασφάλεια την αποσυνδέει από το ηλεκτρικό ρεύμα. Πριν από την επανεργοποίηση της συσκευής απευθυνθείτε στο αρμόδιο τμήμα εξυπηρέτησης πελατών της KÄRCHER.

## Περιγραφή συσκευής

Σε αυτές τις οδηγίες λειτουργίας περιγράφεται ο μέγιστος δυνατός εξοπλισμός. Στο παραδοτέο υλικό υπάρχουν διαφορές ανάλογα με το μοντέλο (ανατρέξτε στη συσκευασία).

**Για τα σχήματα δείτε τη σελίδα διαγραμμάτων. Εικόνα Α**

- 1 Φυσίγγιο απασβέστωσης
- 2 Στόμιο πλήρωσης για νερό
- 3 Λαβή μεταφοράς
- 4 Συγκρατητήρας για εξαρτήματα
- 5 Ένδειξη
- 6 Ενδεικτική λυχνία (πράσινη) - υπάρχει ηλεκτρική τάση
- 7 Ενδεικτική λυχνία (κόκκινη) έλλειψη νερού
- 8 Ενδεικτική λυχνία (κόκκινη) - Ανταλλαγή με φυσίγγιο απασβέστωσης.
- 9 Πλήκτρο RESET - Ρύθμιση σκληρότητας νερού.
- 10 Διακόπτης - Ανοικτός
- 11 Διακόπτης - Κλειστός
- 12 Στήριγμα σάθμευσης για ακροφύσιο दाπέδου
- 13 Ηλεκτρικό καλώδιο με φως
- 14 Τροχοί κύλισης (2 τεμάχια)
- 15 Οδηγός μάντα
- 16 Πιστολέτο ατμού
- 17 Μοχλός ατμού
- 18 Πλήκτρο απασφάλισης

- 19 Διακόπτης επιλογής για όγκο ατμού (με ασφάλεια για τα παιδιά)
- 20 Εύκαμπτος σωλήνας ατμού
- 21 Ακροφύσιο σημειακής δέσμης
- 22 Κυκλική βούρτσα (μικρή, μαύρη)
- 23 \*\* Κυκλική βούρτσα (μικρή, κίτρινη)
- 24 \*\* Ακροφύσιο μεγάλης ισχύος
- 25 \*\* Κυκλική βούρτσα (μεγάλη)
- 26 Ακροφύσιο χειρός
- 27 Επένδυση μικροϊνών για ακροφύσιο χειρός
- 28 Σωλήνες προέκτασης (2 τεμάχια)
- 29 Πλήκτρο απασφάλισης
- 30 Ακροφύσιο δαπέδου
- 31 Σύνδεση βέλκρο
- 32 Πανί για τα δάπεδο με μικρές ίνες (1 τεμάχιο)
- 33 \*\* Πανί για τα δάπεδο με μικρές ίνες (2 τεμάχια)
- 34 \*\* Πέλμα για χαλί

\*\* Προαιρετικό

## Πρώτη έναρξη χρήσης

### ΠΡΟΣΟΧΗ

**Ζημιές στη συσκευή από άλατα**

Το φυσιγγίο αφαλάτωσης λειτουργεί σωστά μόνο όταν πριν την 1η χρήση η συσκευή ρυθμιστεί σύμφωνα με τη σκληρότητα του νερού.

Ρυθμίστε τη συσκευή στην τρέχουσα σκληρότητα νερού. Πριν από τη χρήση της συσκευής σε μια περιοχή με διαφορετική σκληρότητα νερού (π.χ. έπειτα από μετακόμιση), ρυθμίστε την για τη νέα σκληρότητα νερού.

1. Τοποθετήστε το φυσιγγίο αφαλάτωσης στο άνοιγμα και πιέστε το μέχρι να εφαρμόσει γερά.

#### Εικόνα C

2. Ρυθμίστε τη σκληρότητα νερού, βλ. κεφάλαιο Ρύθμιση της σκληρότητας του νερού.

## Συναρμολόγηση

### Τοποθέτηση πρόσθετων εξαρτημάτων

1. Τοποθετήστε τον οδηγό ιμάντα και τους τροχούς κύλισης και ασφαλίστε στη θέση τους.

#### Εικόνα B

2. Σπρώξτε το ανοικτό άκρο του πρόσθετου εξαρτήματος στο πιστολέτο ατμού, μέχρι να κλειδώσει το αντίστοιχο πλήκτρο απασφάλισης.

#### Εικόνα H

3. Σπρώξτε το ανοικτό άκρο του πρόσθετου εξαρτήματος πάνω στο ακροφύσιο σημειακής δέσμης.

#### Εικόνα I

4. Συνδέστε το σωλήνα προέκτασης με το πιστολέτο πεκασμού.

- a Σπρώξτε τον 1ο συνδετικό σωλήνα στο πιστολέτο ατμού μέχρι να ασφαλίσει στη θέση του το πλήκτρο απασφάλισης του πιστολέτου ατμού. Ο συνδετικός σωλήνας συνδέθηκε.
- b Σπρώξτε τον 2ο συνδετικό σωλήνα στον 1ο συνδετικό σωλήνα.

Οι συνδετικοί σωλήνες συνδέθηκαν.

#### Εικόνα J

5. Σπρώξτε το πρόσθετο εξάρτημα ή/και το ακροφύσιο εδάφους στο ελεύθερο άκρο του σωλήνα προέκτασης.

#### Εικόνα K

Το πρόσθετο εξάρτημα συνδέθηκε.

## Αποσύνδεση πρόσθετων εξαρτημάτων

1. Ρυθμίστε τον διακόπτη επιλογής για την ποσότητα ατμού στο πίσω μέρος. Ο μοχλός ατμού είναι κλειδωμένος.
2. Πιέστε το πλήκτρο απασφάλισης και αποσυναρμολογήστε τα εξαρτήματα.

#### Εικόνα N

## Λειτουργία

### Προσθήκη νερού

Το δοχείο νερού μπορείτε να το γεμίζετε οποιαδήποτε στιγμή.

## ΠΡΟΣΟΧΗ

**Ζημιές στη συσκευή**

Από ακατάλληλο νερό μπορούν να βουλώσουν τα ακροφύσια ή να προκληθεί ζημιά στην ένδειξη στάθμης νερού.

Μη χρησιμοποιείτε νερό συμπυκνώματος από στεγνωτήριο ρούχων.

Μη χρησιμοποιείτε συγκεντρωμένο βρόχινο νερό.

Μην προσθέτετε μέσα καθαρισμού ούτε άλλες πρόσθετες ουσίες (π.χ. αρώματα).

1. Προσθέστε στο δοχείο νερού μέχρι 1 l νερό βρύσης.

#### Εικόνα D

### Ενεργοποίηση συσκευής

## ΠΡΟΣΟΧΗ

**Ζημιές στη συσκευή από λάθος ρυθμισμένη σκληρότητα νερού**

Το φυσιγγίο αφαλάτωσης λειτουργεί σωστά μόνο όταν η συσκευή ρυθμιστεί σύμφωνα για την τοπική σκληρότητα του νερού. Αν η σκληρότητα νερού ρυθμιστεί λάθος, η συσκευή μπορεί να γεμίσει άλατα.

Πριν από την 1η λειτουργία ρυθμίστε τη συσκευή στην τοπική σκληρότητα νερού, βλ. Κεφάλαιο Ρύθμιση της σκληρότητας του νερού.

#### Υπόδειξη

Κατά την 1η παραγωγή ατμού μετά την αφαίρεση και τοποθέτηση του φυσιγγίου αφαλάτωσης ο ατμός μπορεί να είναι αδύνατος ή ανομοιόμορφος και μπορεί να εξέλθουν μεμονωμένες σταγόνες νερού. Η συσκευή χρειάζεται λίγο χρόνο προετοιμασίας ώστε το φυσιγγίο αφαλάτωσης να γεμίσει με νερό. Η ποσότητα ατμού που εξέρχεται αυξάνεται συνεχώς, μέχρι που μετά από 30 δευτερόλεπτα να φτάσει στη μέγιστη ποσότητα.

1. Τοποθετήστε τη συσκευή σε σταθερό δάπεδο.

2. Συνδέστε το φως στην πρίζα.

a Πιέστε το διακόπτη στο ON.



#### Εικόνα E

3. Η πράσινη ενδεικτική λυχνία θέρμανσης ανάβει. Μετά από 30 δευτερόλεπτα η συσκευή είναι έτοιμη για λειτουργία.

#### Εικόνα F

### Ρύθμιση της παροχής ατμού

Ο διακόπτης επιλογής της ποσότητας ατμού ρυθμίζει την εξερχόμενη ποσότητα ατμού. Ο διακόπτης επιλογής έχει 3 θέσεις:

	Μέγιστη ποσότητα ατμού
	Μειωμένη ποσότητα ατμού
	Καθόλου ατμός - Ασφάλεια για παιδιά <b>Υπόδειξη</b> Σε αυτή τη θέση δεν μπορεί να χρησιμοποιηθεί ο μοχλός ατμού.

1. Ρυθμίστε τον διακόπτη επιλογής στην απαιτούμενη ποσότητα ατμού.
2. Πιέστε τον μοχλό ατμού.
3. Πριν από τον καθαρισμό κατευθύνετε το πιστολέτο σε ένα πανί μέχρι που ο ατμός να αρχίσει να βγαίνει ομοιόμορφα.

### Προσθήκη νερού

Σε περίπτωση έλλειψης νερού ανάβει σταθερά η κόκκινη ενδεικτική λυχνία έλλειψης νερού.

Για να υπάρχει σταθερή παραγωγή ατμού πρέπει να γεμίσετε με νερό μέσα από το καπάκι του φυσιγγίου αφαλάτωσης. Κατά την προσθήκη νερού το φυσιγγίο αφαλάτωσης παραμένει εγκαταστημένο στη συσκευή.

#### Υπόδειξη

Η συσκευή είναι εξοπλισμένη με μια διάταξη προστασίας της αντλίας από ξηρή λειτουργία. Εάν η αντλία λειτουργήσει για μεγάλο διάστημα εν ξηρώ, π.χ. επειδή το φυσιγγίο αφαλάτωσης δεν έχει τοποθετηθεί σωστά, η αντλία απενεργοποιείται και η κόκκινη ενδεικτική λυχνία έλλειψης νερού αναβοσβήνει.

Για να μπορεί να λειτουργήσει πάλι η συσκευή, θα πρέπει να την απενεργοποιήσετε και μετά να την ενεργοποιήσετε πάλι. Θα πρέπει επίσης να βεβαιωθείτε, ότι το φυσιγγίο είναι σωστά τοποθετημένο και ότι υπάρχει αρκετό νερό στο δοχείο νερού.

1. Γεμίστε το δοχείο νερού από το καπάκι του φυσιγγίου αφαλάτωσης με νερό βρύσης μέχρι 1 l. Η κόκκινη ενδεικτική λυχνία έλλειψης νερού σβήνει.

### Διακοπή λειτουργίας

Για να εξοικονομείτε ενέργεια σας συνιστούμε να απενεργοποιείτε τη συσκευή σε διαλείμματα λειτουργίας πάνω από 20 λεπτά.

1. Πιέστε το διακόπτη στο OFF.

### Απενεργοποίηση συσκευής

1. Πιέστε το διακόπτη στο OFF.  
**Εικόνα O**  
Η συσκευή απενεργοποιείται.
2. Πατήστε τον μοχλό ατμού, μέχρι να πάψει να βγαίνει ατμός.  
**Εικόνα P**  
Ο ατμολέβητας είναι χωρίς πίεση.
3. Φέρτε την ασφάλεια παιδιών προς τα πίσω (διακόπτης επιλογής ποσότητας ατμού).  
Ο μοχλός ατμού είναι κλειδωμένος.
4. Αποσυνδέστε το φις από την πρίζα.

### ΠΡΟΣΟΧΗ

#### Ζημιές στη συσκευή από σήψη νερού

Εάν η συσκευή δεν χρησιμοποιηθεί για περισσότερο από 2 μήνες, το νερό στο δοχείο μπορεί να παρουσιάσει σήψη.

Πριν από διαλείμματα λειτουργίας αδειάζετε το νερό από το δοχείο.

5. Αδειάστε το δοχείο νερού.

#### Εικόνα S

### Αποθήκευση συσκευής

1. Τοποθετήστε τους σωλήνες επέκτασης στον μεγάλο συγκρατητήρα για εξαρτήματα.
2. Σπρώξτε το ακροφύσιο χείρως και το ακροφύσιο σημειακής δέσμης σε 1 σωλήνα επέκτασης το καθένα.
3. Συνδέστε τη μεγάλη κυκλική βούρτσα στο ακροφύσιο σημειακής δέσμης.
4. Τοποθετήστε τη μικρή κυκλική βούρτσα και τα ακροφύσια στον μεσαίο συγκρατητήρα για εξαρτήματα.
5. Κρεμάστε το ακροφύσιο δαπέδου στο στήριγμα στάθμευσης.  
**Εικόνα Q**
6. Τυλίξτε τον εύκαμπτο σωλήνα ατμού γύρω από τους σωλήνες επέκτασης και τοποθετήστε το πιστολέτο ατμού στο ακροφύσιο δαπέδου.  
**Εικόνα R**
7. Τυλίξτε το καλώδιο τροφοδοσίας γύρω από τους σωλήνες επέκτασης.
8. Φυλάξτε τη συσκευή σε ξηρό χώρο που προστατεύεται από τον παγετό.

### Σημαντικές υποδείξεις για τη χρήση

#### Καθαρισμός δαπέδων

Πριν τη χρήση της συσκευής συνιστάται να σκουπίσετε το δάπεδο με απλή ή με ηλεκτρική σκούπα. Έτσι θα απομακρυνθούν από το δάπεδο οι ρύποι και τα ελεύθερα σωματίδια πριν τον υγρό καθαρισμό.

#### Φρεσκάρισμα υφασμάτων

Πριν από την κατεργασία με τη συσκευή, ελέγχετε πάντα την αντοχή των υφασμάτων σε σημεία που δεν είναι ορατά: Ψεκάστε με ατμό, στη συνέχεια αφήστε να στεγνώσει το ύφασμα και, τέλος, ελέγξτε εάν παρατηρούνται αλλαγές στο χρώμα ή στο σχήμα.

#### Καθαρισμός επενδεδυμένων ή βαμμένων επιφανειών

### ΠΡΟΣΟΧΗ

#### Ζημιά στις επιφάνειες

Ο ατμός μπορεί να αποκαλλήσει κερί, λούστρο επίπλων, συνθετικές επιστρώσεις, χρώμα και περιμετρική ταινία από το πλάι.

Μη στρέφετε τον ατμό πάνω σε κολλημένες ακμές διότι μπορεί να αποκολληθεί η κολλημένη ταινία.

Μην χρησιμοποιείτε τη συσκευή για τον καθαρισμό μη στεγανών δαπέδων από ξύλο ή παρκέ.

Μην χρησιμοποιείτε τη συσκευή για τον καθαρισμό λουστραρισμένων ή επενδεδυμένων επιφανειών όπως π.χ. έπιπλα κουζίνας, πόρτες ή παρκέ.

1. Για τον καθαρισμό αυτών των επιφανειών ψεκάστε λίγο με ατμό ένα πανί και περάστε με αυτό την επιφάνεια.

#### Καθαρισμός γυάλινων επιφανειών

### ΠΡΟΣΟΧΗ

#### Θραύση γυαλιού και ζημιές στην επιφάνεια

Ο ατμός μπορεί να προκαλέσει ζημιές σε στεγανοποιημένα σημεία στα πλαίσια παραθύρων.

Ακόμη σε χαμηλές εξωτερικές θερμοκρασίες μπορεί να προκαλέσει μηχανικές τάσεις στην επιφάνεια των υαλοπινάκων με συνέπεια τη θραύση.

Μην στρέψετε τη δέσμη ατμού πάνω σε στεγανά σημεία του πλαισίου του παραθύρου.

Σε περίπτωση χαμηλής εξωτερικής θερμοκρασίας θερμάνετε τα τζάμια των παραθύρων, περνώντας ελαφρά με ατμό αλόκληρη τη γυάλινη επιφάνεια.

- Καθαρίζετε τα τζάμια με το ακροφύσιο χειρός και την ειδική επένδυση. Για την απομάκρυνση του νερού, χρησιμοποιήστε έναν υαλοκαθαριστήρα ή σκουπίστε τις επιφάνειες μέχρι να στεγνώσουν.

## Χρήση των εξαρτημάτων

### Πιστολέτο ατμού

Το πιστολέτο ατμού μπορεί να χρησιμοποιείται χωρίς εξαρτήματα στους παρακάτω τομείς:

- Για αφαίρεση ελαφρών τοσακωμάτων από κρεμασμένα ρούχα: Ψεκάστε το ρούχο με ατμό από απόσταση 10-20 cm.
- Για υγρό σκούπισμα σκόνης: Ψεκάστε λίγο ατμό σε ένα πανί και περάστε με αυτό τα έπιπλα.

### Ακροφύσιο σημειακής δέσμης

Το ακροφύσιο σημειακής δέσμης ενδείκνυται ιδιαίτερα για τον καθαρισμό σημείων, αρμών, εξαρτημάτων, αποχετεύσεων, νιπτήρων, τουαλετών, στοριών ή σωμάτων καλοριφέρ με δύσκολη πρόσβαση. Όσο πιο κοντά στο λερωμένο σημείο βρίσκεται το ακροφύσιο ψεκασμού σημείου, τόσο αποτελεσματικότερη είναι η καθαριστική δράση, επειδή η θερμοκρασία και ο ατμός στο σημείο εξόδου του ακροφυσίου είναι ισχυρότερα. Πριν τον καθαρισμό με ατμό, μπορείτε να αφαιρέσετε τα επίμονα άλατα με ένα κατάλληλο καθαριστικό μέσο. Αφήστε το καθαριστικό να δράσει για περίπου 5 λεπτά και κατόπιν χρησιμοποιήστε ατμό.

1. Σπρώξτε το ακροφύσιο σημειακής δέσμης πάνω στο πιστολέτο ατμού.

**Εικόνα Η**

### Στρογγυλή βούρτσα (μικρή)

Η μικρή στρογγυλή βούρτσα ενδείκνυται για τον καθαρισμό σκληρών ακαθαρσιών. Με βούρτσισμα μπορείτε να απομακρύνετε ευκολότερα τους επίμονους ρύπους.

## ΠΡΟΣΟΧΗ

### Ζημιά στις επιφάνειες

Η βούρτσα μπορεί να προκαλέσει γρατσουνιές σε ευαίσθητες επιφάνειες.

Ακατάλληλο για τον καθαρισμό ευαίσθητων επιφανειών.

1. Τοποθετήστε τη μικρή στρογγυλή βούρτσα στο ακροφύσιο σημειακής δέσμης.

**Εικόνα Ι**

### Στρογγυλή βούρτσα (μεγάλη)

Η μεγάλη στρογγυλή βούρτσα ενδείκνυται για τον καθαρισμό μεγάλων στρογγυλεμένων επιφανειών, π.χ. νιπτήρες, ντουζιέρες, μπανιέρες, νεροχύτες.

## ΠΡΟΣΟΧΗ

### Ζημιά στις επιφάνειες

Η βούρτσα μπορεί να προκαλέσει γρατσουνιές σε ευαίσθητες επιφάνειες.

Ακατάλληλο για τον καθαρισμό ευαίσθητων επιφανειών.

1. Τοποθετήστε τη μεγάλη στρογγυλή βούρτσα στο ακροφύσιο σημειακής δέσμης.

**Εικόνα Ι**

### Ακροφύσιο μεγάλης ισχύος

Το ακροφύσιο μεγάλης ισχύος ενδείκνυται για τον καθαρισμό επίμονων ρύπων, για φύσημα γωνιών, αρμών κτλ.

1. Τοποθετήστε το ακροφύσιο μεγάλης ισχύος πάνω στο ακροφύσιο σημειακής δέσμης όπως και με τη στρογγυλή βούρτσα.

**Εικόνα Ι**

### Ακροφύσιο χειρός

Το ακροφύσιο χειρός ενδείκνυται για τον καθαρισμό μικρών επιφανειών, ντουζιερών και καθρεπτών.

1. Όπως το ακροφύσιο σημειακής δέσμης σπρώξτε το ακροφύσιο χειρός πάνω στο πιστολέτο ατμού.

**Εικόνα Η**

2. Τραβήξτε την επένδυση πάνω από το ακροφύσιο χειρός.

### Ακροφύσιο δαπέδου

Το ακροφύσιο δαπέδου ενδείκνυται για τον καθαρισμό επιστρώσεων τοίχων και δαπέδων που πλένονται, π.χ. δάπεδα από πέτρα, πλακίδια και PVC.

## ΠΡΟΣΟΧΗ

### Ζημιές από τη δράση του ατμού

Η ζέση και η διαρκής υγρασία μπορούν να προκαλέσουν ζημιά.

Πριν από τη χρήση ελέγχετε την ανθεκτικότητα στη θερμότητα και την επίδραση του ατμού σε ένα κρυφό σημείο με μικρή ποσότητα ατμού.

### Υπόδειξη

Τα υπολείμματα του απορρυπαντικού ή των γαλακτωμάτων καθαρισμού στην υπό καθαρισμό επιφάνεια, μπορούν να προκαλέσουν γραμμώσεις κατά τον καθαρισμό με ατμό, οι οποίες, όμως, εξαφανίζονται με την επανειλημμένη εφαρμογή.

Πριν τη χρήση της συσκευής συνιστάται να σκουπίσετε το δάπεδο με απλή ή με ηλεκτρική σκούπα. Έτσι θα απομακρυνθούν από το δάπεδο οι ρύποι και τα ελεύθερα σωματίδια πριν τον υγρό καθαρισμό. Σε πολύ λερωμένες επιφάνειες πρέπει να προχωρείτε αργά, ώστε ο ατμός να μπορεί να επιδρά για περισσότερη ώρα.

1. Συνδέστε το σωλήνα προέκτασης με το πιστολέτο ψεκασμού.

**Εικόνα J**

2. Σπρώξτε το ακροφύσιο δαπέδου στο σωλήνα προέκτασης.

**Εικόνα Κ**

3. Στερεώστε το πανί δαπέδου στο ακροφύσιο δαπέδου.

a Τοποθετήστε το πανί δαπέδου στο δάπεδο με τις αυτοκόλλητες ταινίες προς τα πάνω.

b Περάστε το ακροφύσιο δαπέδου με λίγη πίεση πάνω στο πανί δαπέδου.

**Εικόνα Λ**

Το πανί δαπέδου συγκρατείται αυτόνομα στο ακροφύσιο δαπέδου με τα αυτοκόλλητα.

### Αφαίρεση πανιού δαπέδου

1. Με ένα πόδι συγκρατήστε την άκρη του πανιού δαπέδου και σηκώστε το ακροφύσιο δαπέδου προς τα πάνω.

**Εικόνα Λ**

### Υπόδειξη

Στην αρχή η αυτοκόλλητη ταινία του πανιού δαπέδου είναι ακόμη πολύ δυνατή και αφαιρείται δύσκολα από το ακροφύσιο δαπέδου. Μετά από πολλές χρήσεις και μετά το πλύσιμο του πανιού δαπέδου μπορεί αυτό να βγαίνει εύκολα από το ακροφύσιο δαπέδου και έχει τη σωστή πρόσφυση.

## Φύλαξη ακροφυσίου δαπέδου

1. Κατά τις διακοπές από την εργασία, αναρτήστε το ακροφύσιο δαπέδου στο στήριγμα φύλαξης.

**Εικόνα Q**

## Μπεκ τζαμιών

Για εύκολο και ενδελεχή καθαρισμό τζαμιού, παραθύρων και καθρεπτιών.

Ο ομοιόμορφος ψεκασμός με ατμό των υαλοπινάκων πραγματοποιείται μέσω του ανοίγματος εξόδου ατμού.

1. Σπρώξτε το μπεκ τζαμιών με βάση το ακροφύσιο σημειακής δέσμης πάνω στο πιστολέτο ατμού.

**Εικόνα H**

2. Χρησιμοποιήστε το λαστιχένιο χείλος του ακροφυσίου για να τραβήξετε τις γυάλινες επιφάνειες σε λωρίδες από πάνω προς τα κάτω.
3. Μετά από κάθε λωρίδα, σκουπίστε το λαστιχένιο χείλος και στεγνώστε με ένα πανί το κάτω άκρο του παραθύρου.

## Εξάρτημα χαλιών

Με το εξάρτημα χαλιών μπορείτε να φρεσκάρετε χαλιά και μοκέτες.

### ΠΡΟΣΟΧΗ

**Ζημιές στο εξάρτημα χαλιών και στο χαλί ή τη μοκέτα**

Οι ακαθαρσίες στο εξάρτημα χαλιών καθώς και ζεστη και υγρασία μπορούν να προκαλέσουν ζημιά στα χαλιά και τις μοκέτες.

Γι αυτό πριν από τη χρήση ελέγχετε την ανθεκτικότητα στη θερμοότητα και την επίδραση του ατμού στο χαλί σε ένα κρυφό σημείο με μικρή ποσότητα ατμού.

Τηρείτε τις υποδείξεις καθαρισμού των κατασκευαστών των χαλιών.

Βεβαιωθείτε πως πριν τη χρήση του εξαρτήματος χαλιών από το χαλί αφαιρέθηκαν σκόνη και λεκέδες. Πριν από τη χρήση και κατά τα διαλείμματα λειτουργίας αφαιρείτε τυχόν σχηματισμένο νερό (από συμπύκνωση) με εξάτμιση σε μια απορροή (χωρίς πανί δαπέδου / με πρόσθετο εξάρτημα).

Χρησιμοποιείτε το εξάρτημα χαλιών μόνο με πανί δαπέδου στο ακροφύσιο δαπέδου.

Κατά τη χρήση του εξαρτήματος χαλιών κάντε καθαρισμό με ατμό σε χαμηλή βαθμίδα.

Μην κατευθύνετε τον ατμό συνεχώς σε ένα σημείο (το πολύ 5 δευτερόλεπτα), ώστε να μην προκληθεί έντονη ύγρανση με κίνδυνο ζημιές από την επίδραση της θερμοκρασίας.

Μην χρησιμοποιείτε το εξάρτημα χαλιών σε χαλιά με παχύ πέλος.

### Στερέωση του εξαρτήματος χαλιού στο ακροφύσιο δαπέδου

1. Στερεώστε το πανί στο ακροφύσιο δαπέδου, βλ. κεφάλαιο Ακροφύσιο δαπέδου.

**Εικόνα L**

2. Περάστε το ακροφύσιο δαπέδου με λίγη πίεση μέσα στο εξάρτημα χαλιών και ασφαλίστε.

**Εικόνα M**

3. Αρχίστε τον καθαρισμό του χαλιού.

**Αφαίρεση εξαρτήματος ταπίτων από το ακροφύσιο δαπέδου**

### ΠΡΟΣΟΧΗ

**Εγκαύματα στα πόδια**

Το εξάρτημα χαλιών μπορεί να ζεσταθεί πολύ κατά τη χρήση ατμού.

Μη λειτουργείτε και μην αφαιρείτε το εξάρτημα χαλιών ξυπόλυτοι ή με ανοιχτά πόδια.

Λειτουργείτε και αφαιρείτε το εξάρτημα χαλιών μόνο φορώντας κατάλληλα υποδήματα.

1. Με την άκρη του υποδήματος πιέστε προς τα κάτω τη γλώσσα του εξαρτήματος χαλιών.

2. Σηκώστε προς τα πάνω το ακροφύσιο δαπέδου.

**Εικόνα M**

## Φροντίδα και συντήρηση

### Εκκένωση του δοχείου νερού

### ΠΡΟΣΟΧΗ

**Ζημιές στη συσκευή από σήψη νερού**

Εάν η συσκευή δεν χρησιμοποιηθεί για περισσότερο από 2 μήνες, το νερό στο δοχείο μπορεί να παρουσιάσει σήψη.

Πριν από διαλείμματα λειτουργίας αδειάζετε το νερό από το δοχείο.

1. Πιέστε το διακόπτη στο OFF. Η συσκευή απενεργοποιείται.
2. Αποσυνδέστε το φως από την πρίζα.
3. Βγάλτε τα πρόσθετα εξαρτήματα από τις υποδοχές τους.
4. Αφαιρέστε το φυσιγγίο αφαλάτωσης από τη συσκευή.
5. Αδειάστε το δοχείο νερού.

**Εικόνα S**

### Αντικατάσταση φυσιγγίου αφαλάτωσης

### ΠΡΟΣΟΧΗ

**Ζημιές στη συσκευή και μειωμένη διάρκεια ζωής**

Αν δεν τηρούνται τα διαστήματα αντικατάστασης του φυσιγγίου αφαλάτωσης (ενδεικτική λυχνία) μπορεί να προκληθούν ζημιές στη συσκευή και να μειωθεί η διάρκεια ζωής της συσκευής.

Τηρείτε τα διαστήματα αντικατάστασης (ενδεικτική λυχνία).

#### Υπόδειξη

Τα διαστήματα αντικατάστασης εξαρτώνται από την τοπική σκληρότητα του νερού. Στις περιοχές με σκληρό νερό (π.χ. III/IV), τα διαστήματα αντικατάστασης είναι πιο συχνά από ότι στις περιοχές που έχουν μαλακό νερό (π.χ. I/II).

### Ενδεικτική λυχνία στο τέλος του χρόνου λειτουργίας

Η απαιτούμενη αντικατάσταση του φυσιγγίου υποδηλώνεται από την "Ενδεικτική λυχνία αντικατάστασης φυσιγγίου" ως εξής:

- 2 ώρες πριν τη λήξη του χρόνου λειτουργίας, η ενδεικτική λυχνία αναβοσβήνει.
- 1 ώρα πριν τη λήξη του χρόνου λειτουργίας, η ενδεικτική λυχνία αναβοσβήνει πιο γρήγορα.
- Όταν ο χρόνος λειτουργίας του φυσιγγίου αφαλάτωσης λήξει, η ενδεικτική λυχνία ανάβει σταθερά και η συσκευή θα απενεργοποιηθεί αυτόματα, προκειμένου να αποφευχθεί τυχόν βλάβη.

### Τοποθέτηση φυσιγγίου αφαλάτωσης

### ΠΡΟΣΟΧΗ

**Ζημιές στη συσκευή**

Από τη χρήση ενός μεταχειρισμένου φυσιγγίου αφαλάτωσης μπορεί να προκληθεί ζημιά στη συσκευή. Εργαστείτε προσεκτικά για να αποφύγετε τυχόν μπέρδεμα των φυσιγγίων.

## Υπόδειξη

Κατά την 1η παραγωγή ατμού μετά την αφαίρεση και τοποθέτηση του φυσιγγίου αφαλάτωσης ο ατμός μπορεί να είναι αδύνατος ή ανομοιόμορφος και μπορεί να εξέλθουν μεμονωμένες σταγόνες νερού. Η συσκευή χρειάζεται λίγο χρόνο προετοιμασίας ώστε το φυσιγγίο αφαλάτωσης να γεμίσει με νερό. Η ποσότητα ατμού που εξέρχεται αυξάνεται συνεχώς, μέχρι που μετά από 30 δευτερόλεπτα να φτάσει στη μέγιστη ποσότητα.

1. Πιέστε τον διακόπτη στο OFF.  
Η συσκευή απενεργοποιείται.
2. Αφαιρέστε το φυσιγγίο αφαλάτωσης.
3. Τοποθετήστε νέο φυσιγγίο αφαλάτωσης.
4. Πιέστε τον διακόπτη στο ON.  
Η συσκευή ενεργοποιείται.
5. Κρατήστε πατημένο το κουμπί RESET για 4 δευτερόλεπτα.  
Η ενδεικτική λυχνία "Αντικατάσταση φυσιγγίου αφαλάτωσης" θα σβήσει και ο χρόνος λειτουργίας του φυσιγγίου θα αρχίσει εκ νέου.
6. Αφήστε τη συσκευή να προθερμανθεί.
7. Για να εξεραρώσετε το φυσιγγίο αφαλάτωσης κρατήστε πατημένο τον μοχλό ατμού για 30 δευτερόλεπτα.

## Ρύθμιση της σκληρότητας του νερού

### ΠΡΟΣΟΧΗ

#### Ζημιές στη συσκευή από άλατα

Χωρίς φυσιγγίο αφαλάτωσης και με λάθος ρυθμισμένη σκληρότητα νερού, η συσκευή μπορεί να γεμίσει άλατα. Να εργάζεστε πάντα με φυσιγγίο αφαλάτωσης. Ρυθμίστε τη συσκευή στην τρέχουσα σκληρότητα νερού. Πριν από τη χρήση της συσκευής σε μια περιοχή με διαφορετική σκληρότητα νερού (π.χ. έπειτα από μετακόμιση), ρυθμίστε στην τοπική σκληρότητα νερού.

#### Υπόδειξη

Οι αρμόδιες αρχές ή οι εταιρείες υδάτων δίνουν πληροφορίες σχετικά με τη σκληρότητα του νερού της βρύσης.

Η σκληρότητα νερού ρυθμίζεται από το πλήκτρο RESET. Η ρύθμιση της σκληρότητας νερού παραμένει αποθηκευμένη, έως ότου πραγματοποιηθεί μια νέα ρύθμιση (π.χ. έπειτα από μετακόμιση). Η συσκευή είναι ρυθμισμένη από το εργοστάσιο στην υψηλότερη σκληρότητα νερού (Βαθμίδα IV). Η συσκευή δείχνει τη ρυθμισμένη σκληρότητα νερού με αναλαμπές.

#### Βαθμοί σκληρότητας νερού και παλμοί αναλαμπής

Σκληρότητα νερού	°dH	mmol/l	Αριθμός παλμών αναλαμπής	Απόσταση αναλαμπής
I μαλακό	0-7	0-1.3	1x	4
II μέτριο	7-14	1,3-2.5	2x	δευτερόλεπτα
III σκληρό	14-21	2,5-3.8	3x	
IV πολύ σκληρό	>21	>3,8	4x	

#### Υπόδειξη

Η δράση του φυσιγγίου αφαλάτωσης ενεργοποιείται μόλις η συσκευή γεμίσει με νερό και τεθεί σε λειτουργία. Τα άλατα του νερού δεσμεύονται από τους κόκκους του φυσιγγίου αφαλάτωσης. Δεν χρειάζονται πρόσθετα μέτρα αφαίρεσης αλάτων.

#### Υπόδειξη

Οι κόκκοι του φυσιγγίου μπορεί να αλλάξουν χρώμα κατά την επαφή με το νερό. Αυτό εξαρτάται από την

περιεκτικότητα του νερού σε μέταλλα. Αυτός ο αποχρωματισμός είναι ακίνδυνος και δεν επηρεάζει αρνητικά τη συσκευή, τις εργασίες καθαρισμού ή τη λειτουργία του φυσιγγίου αφαλάτωσης.

#### Υπόδειξη

Κατά τη ρύθμιση μη διακόψετε για περισσότερο από 15 δευτερόλεπτα, επειδή η συσκευή θα ρυθμιστεί αυτόματα στην τελευταία επιλεγμένη σκληρότητα νερού ή στην υψηλότερη εφικτή σκληρότητα νερού, η οποία ισχύει κατά την πρώτη ενεργοποίηση.

1. Βάλτε το ρευματόληπτη στην πρίζα.
2. Βεβαιωθείτε πως η συσκευή είναι απενεργοποιημένη.
3. Πατήστε το κουμπί RESET και κρατήστε το πατημένο ενώ ενεργοποιείτε τη συσκευή.

#### Εικόνα G

Έπειτα από 2 δευτερόλεπτα αρχίζει να αναβοσβήνει η ενδεικτική λυχνία και ανάλογα με τον αριθμό των παλμών υποδηλώνει την τρέχουσα ρύθμιση σκληρότητας νερού.

4. Πατήστε επανειλημμένα το κουμπί RESET για να αλλάξετε το επίπεδο σκληρότητας του νερού.

#### Υπόδειξη

Εάν πατήσετε το κουμπί RESET, δεν εμφανίζεται ο παλμός αναλαμπής για το επίπεδο σκληρότητας νερού.

5. Αφήστε το πλήκτρο Reset.  
Εμφανίζεται ο παλμός αναλαμπής για τη ρυθμισμένη σκληρότητα νερού.
6. Εάν είναι απαραίτητο, επαναλάβετε τη διαδικασία έως ότου επιτευχθεί το επιθυμητό επίπεδο σκληρότητας νερού.
7. Κρατήστε πατημένο το κουμπί RESET για 3 δευτερόλεπτα για να αποθηκεύσετε τη ρύθμιση σκληρότητας νερού.  
Η λυχνία ένδειξης για τη σκληρότητα του νερού ανάβει.

## Φροντίδα των εξαρτημάτων

(Πρόσθετα εξαρτήματα - ανάλογα την παραγγελία)

#### Υπόδειξη

Τα πανιά μικροίνων δεν είναι κατάλληλα για στεγνωτήριο ρούχων.

#### Υπόδειξη

Για ιδανική απόδοση καθαρισμού, συνιστούμε να πλένετε τα πανιά στο πλυντήριο μία φορά πριν από την πρώτη χρήση.

Για το πλύσιμο τηρείτε τις υποδείξεις που βρίσκονται στο σημείωμα πλύσης. Μη χρησιμοποιείτε μαλακτικά, ώστε να διατηρηθεί η καλή απορροφητικότητα των πανιών.

1. Τα πανιά διατέδου και οι επενδύσεις πλένονται στο πλυντήριο το πολύ στους 60 °C.

## Αντιμετώπιση βλαβών

Οι βλάβες οφείλονται συχνά σε ασήμαντες αιτίες, τις οποίες μπορείτε να αντιμετωπίσετε μόνοι σας με τη βοήθεια του ακολουθούσους πίνακα. Σε περίπτωση αμφιβολίας ή σε περίπτωση βλάβης που δεν αναφέρεται εδώ παρακαλούμε να απευθύνεστε στο εξουσιοδοτημένο τμήμα εξυπηρέτησης πελατών.

### ⚠ ΠΡΟΕΙΔΟΠΟΙΗΣΗ

#### Κίνδυνος ηλεκτροπληξίας και εγκαύματος

Όσο η συσκευή είναι συνδεδεμένη στο ηλεκτρικό ρεύμα ή αν δεν έχει κρυώσει ακόμη η αντιμετώπιση βλαβών είναι επικίνδυνη υπόθεση.

Αποσυνδέστε το φως από την πρίζα.

Αφήστε τη συσκευή να κρυώσει.

Η ενδεικτική λυχνία έλλειψης νερού αναβοσβήνει κόκκινη

Η διάταξη προστασίας της αντλίας από ξηρή λειτουργία είναι ενεργοποιημένη.

1. Απενεργοποιήστε και ενεργοποιήστε πάλι τη συσκευή.
2. Βεβαιωθείτε, ότι το φυσιγγίο αφαλάτωσης έχει τοποθετηθεί σωστά και ότι στο δοχείο υπάρχει αρκετό νερό.

### Η ενδεικτική λυχνία έλλειψης νερού ανάβει σταθερά κόκκινη

Το δοχείο νερού είναι άδειο.

1. Γεμίστε το δοχείο νερό, βλ. κεφάλαιο *Προσθήκη νερού*.

### Ο μοχλός ατμού δεν μπορεί να πατηθεί

Ο μοχλός ατμού είναι κλειδωμένο με την ασφάλεια για παιδιά.

- Ρυθμίστε την ασφάλεια για παιδιά (τον διακόπτη επιλογής για την ποσότητα ατμού) στο εμπρός μέρος.  
Ο μοχλός ατμού είναι ξεκλειδωτός.

### Καθόλου / λίγος ατμός, αν και υπάρχει αρκετό νερό στο δοχείο

Δεν υπάρχει ή δεν έχει τοποθετηθεί σωστά το φυσιγγίο αφαλάτωσης.

- Τοποθετήστε φυσιγγίο αφαλάτωσης ή αντίστοιχα βάλτε το σωστά.

Το φυσιγγίο αφαλάτωσης αφαιρέθηκε κατά τη διάρκεια προσθήκης νερού.

- Κατά την πλήρωση αφήνετε το φυσιγγίο αφαλάτωσης στη συσκευή.

Τοποθετήθηκε νέο φυσιγγίο αφαλάτωσης.

- Κρατήστε συνεχώς πατημένο τον μοχλό ατμού. Μετά από 30 δευτερόλεπτα είναι διαθέσιμος ατμός με πλήρη ισχύ.

### Η κόκκινη ενδεικτική λυχνία "Αντικατάσταση φυσιγγίου αφαλάτωσης" ανάβει / αναβοσβήνει

Ο χρόνος λειτουργίας του φυσιγγίου αφαλάτωσης τελειώνει σε λίγο.

- Τοποθετήστε το νέο φυσιγγίο αφαλάτωσης και μηδενίστε την ένδειξη συντήρησης, βλ. Κεφάλαιο *Αντικατάσταση φυσιγγίου αφαλάτωσης*.

Μετά την αντικατάσταση του φυσιγγίου αφαλάτωσης δεν πιάστηκε το πλήκτρο RESET.

- Μετά την τοποθέτηση του φυσιγγίου πιέστε το πλήκτρο RESET για 4 δευτερόλεπτα, βλ. Κεφάλαιο *Αντικατάσταση φυσιγγίου αφαλάτωσης*.

### Η συσκευή απενεργοποιείται αυτόματα

Ο χρόνος λειτουργίας του φυσιγγίου αφαλάτωσης έχει εξαντληθεί

- Τοποθετήστε το νέο φυσιγγίο αφαλάτωσης και μηδενίστε την ένδειξη συντήρησης, βλ. Κεφάλαιο *Αντικατάσταση φυσιγγίου αφαλάτωσης*.

Μετά την αντικατάσταση του φυσιγγίου αφαλάτωσης δεν πιάστηκε το πλήκτρο RESET.

- Μετά την τοποθέτηση του φυσιγγίου πιέστε το πλήκτρο RESET για 4 δευτερόλεπτα, βλ. Κεφάλαιο *Αντικατάσταση φυσιγγίου αφαλάτωσης*.

## Τεχνικά στοιχεία

### Ηλεκτρική σύνδεση

Τάση	V	220-240
Φάση	~	1
Συχνότητα	Hz	50-60
Βαθμός προστασίας		IPX4
Κατηγορία προστασίας	I	
<b>Στοιχεία ισχύος</b>		

Θερμαντική ισχύς	W	1900
Μέγιστη πίεση λειτουργίας	MPa	0,35
Χρόνος προθέρμανσης	Δευτερόλεπτα	30
Ατμός διαρκείας	g/min	40
Μέγιστη δέσμη ατμού	g/min	100
<b>Ποσότητα πλήρωσης</b>		
Δοχείο νερού	l	1,0
<b>Διαστάσεις και βάρη</b>		
Βάρος (χωρίς παρελκόμενα)	kg	3,2
Μήκος	mm	360
Πλάτος	mm	236
Ύψος	mm	252

Με την επιφύλαξη τεχνικών αλλαγών.

## Содержание

Общие указания .....	151
Использование по назначению .....	151
Защита окружающей среды.....	151
Принадлежности и запасные части .....	152
Комплект поставки .....	152
Гарантия .....	152
Предохранительные устройства .....	152
Описание устройства .....	152
Первый ввод в эксплуатацию .....	153
Монтаж .....	153
Эксплуатация .....	153
Важные указания по применению .....	154
Использование принадлежностей.....	155
Уход и техническое обслуживание.....	156
Помощь при неисправностях .....	157
Технические характеристики .....	158

## Общие указания



Перед первым применением устройства ознакомиться с данной оригинальной инструкцией по эксплуатации и прилагаемыми указаниями по технике безопасности. Действовать в соответствии с ними. Сохранять обе брошюры для дальнейшего пользования или для следующего владельца.

## Использование по назначению

Устройство предназначено только для использования в домашнем хозяйстве. Устройство предназначено для очистки паром и может использоваться с подходящими принадлежностями в соответствии с описанием в данной инструкции по эксплуатации. Моющие средства не требуются. Необходимо соблюдать указания по технике безопасности.

## Защита окружающей среды



Упаковочные материалы поддаются вторичной переработке. Упаковку необходимо утилизировать без ущерба для окружающей среды.



Электрические и электронные устройства часто содержат ценные материалы, пригодные для вторичной переработки, и зачастую такие компоненты, как батареи, аккумуляторы или масло, которые при

неправильном обращении или ненадлежащей утилизации представляют потенциальную опасность для здоровья и окружающей среды. Тем не менее, данные компоненты необходимы для правильной работы устройства. Устройство, обозначенные этим символом, запрещено утилизировать вместе с бытовыми отходами.

#### Указания по компонентам (REACH)

Для получения актуальной информации о компонентах см. [www.kaercher.de/REACH](http://www.kaercher.de/REACH)

### Принадлежности и запасные части

Использовать только оригинальные принадлежности и запасные части. Только они гарантируют безопасную и бесперебойную работу устройства.

Для получения информации о принадлежностях и запчастях см. [www.kaercher.com](http://www.kaercher.com).

### Комплект поставки

Комплектация устройства указана на упаковке. При распаковке устройства проверить комплектацию. При обнаружении недостающих принадлежностей или повреждений, полученных во время транспортировки, следует уведомить торговую организацию, продавшую устройство.

### Гарантия

В каждой стране действуют соответствующие условия гарантии, установленные нашей дочерней бытовой компанией. Возможные неисправности устройства в течение гарантийного срока мы устраняем бесплатно, если причина заключается в дефектах материалов или производственном браке. В случае возникновения претензий в течение гарантийного срока просьба обращаться с чеком о покупке в торговую организацию, продавшую изделие, или в ближайшую уполномоченную службу сервисного обслуживания. (Адрес указан на обороте)

Дата выпуска отображается на заводской табличке в закодированном виде.

При этом отдельные цифры имеют следующее значение::

Пример: 30190

3 год выпуска

0 столетие выпуска

1 десятилетие выпуска

9 вторая цифра месяца выпуска

0 первая цифра месяца выпуска

Таким образом, в данном примере код 30190 означает дату выпуска 09 / (2)013.

### Предохранительные устройства

#### **⚠ ОСТОРОЖНО**



**Отсутствующие или измененные предохранительные устройства**

*Предохранительные устройства предназначены для вашей защиты.*

*Запрещено изменять предохранительные устройства или пренебрегать ими.*

### Символы на устройстве

(В зависимости от типа устройства)

	Опасность ожогов, поверхность устройства во время работы нагревается
	Опасность обваривания паром
	Прочитать инструкцию по эксплуатации
<b>USE WATER ONLY</b>	Заливать в бак для воды только чистую воду <b>без добавок.</b>

### Регулятор давления

Если в результате неисправности возникает избыточное повышение давления, для его сброса в окружающую среду служит предохранительный клапан.

### Плавкий предохранитель

Плавкий предохранитель предотвращает перегрев устройства. В случае перегрева устройства плавкий предохранитель отсоединяет устройство от сети. Перед возобновлением эксплуатации устройства следует обратиться в обслуживающую сервисную службу KÄRCHER.

### Описание устройства

В данной инструкции по эксплуатации приведено описание устройства с максимальной комплектацией. Комплектация отличается в зависимости от модели (см. упаковку).

**Рисунки см. на страницах с рисунками. Рисунки А**

- ① Картридж для защиты от накипи
- ② Наливная горловина для воды
- ③ Ручка для переноски
- ④ Держатель для принадлежностей
- ⑤ Индикация дисплея
- ⑥ Контрольная лампочка (зеленая): «Наличие сетевого напряжения»
- ⑦ Контрольная лампочка (красная): «Недостаток воды»
- ⑧ Контрольная лампочка (красная): «Замена картриджа для защиты от накипи»
- ⑨ Кнопка RESET: «Настройка жесткости воды»
- ⑩ Выключатель: «Вкл.»
- ⑪ Выключатель: «Выкл.»
- ⑫ Парковочный держатель насадки для пола
- ⑬ Сетевая кабель со штепсельной вилкой
- ⑭ Колеса (2 шт.)
- ⑮ Направляющий ролик
- ⑯ Паровой пистолет
- ⑰ Рычаг подачи пара
- ⑱ Кнопка разблокировки



- 19 Переключатель расхода пара (с защитой от детей)
- 20 Паровой шланг
- 21 Точечное сопло
- 22 Круглая щетка (маленькая, черная)
- 23 \*\* Круглая щетка (маленькая, желтая)
- 24 \*\* Мощное сопло
- 25 \*\* Круглая щетка (большая)
- 26 Ручная насадка
- 27 Чехол из микрофибры для ручной насадки
- 28 Удлинительные трубки (2 шт.)
- 29 Кнопка разблокировки
- 30 Насадка для пола
- 31 Соединение-липучка
- 32 Салфетка для пола из микрофибры (1 шт.)
- 33 \*\* Салфетка для пола из микрофибры (2 шт.)
- 34 \*\* Скользящая насадка для ковров

\*\* в качестве опции

## Первый ввод в эксплуатацию

### ВНИМАНИЕ

**Повреждение устройства из-за образования накипи**

Оптимальная работа картриджа для защиты от накипи обеспечивается только в том случае, если перед 1-ым использованием настроить устройство на жесткость местной воды. Настроить устройство на жесткость местной воды.

Перед использованием устройства в регионе с другой жесткостью воды (например, после переезда) настроить его на эту жесткость воды.

1. Установить картридж для защиты от накипи в отверстие и прижать для прочной посадки.

#### Рисунок С

2. Настроить жесткость воды, см. главу *Настройка жесткости воды*.

## Монтаж

### Установка насадки

1. Вставить и зафиксировать направляющий ролик и рабочее колеса.

#### Рисунок В

2. Открытый конец принадлежности надвигать на паровой пистолет, пока кнопка разблокировки парового пистолета не зафиксорируется.

#### Рисунок Н

3. Открытый конец принадлежности надвинуть на точечное струйное сопло.

#### Рисунок I

4. Соединить удлинительные трубки с паровым пистолетом.
  - а Надвинуть 1-ую удлинительную трубку до тех пор, пока кнопка разблокировки парового пистолета не зафиксорируется. Соединительная трубка присоединена.

- б Надвинуть 2-ую удлинительную трубку на 1-ую удлинительную трубку.

Соединительные трубки присоединены.

#### Рисунок J

5. Принадлежность и/или насадку для пола надвинуть на свободный конец удлинительной трубки.

#### Рисунок K

Принадлежность присоединена.

### Отсоединение принадлежности

1. Переключатель количества пара перевести в заднее положение. Рычаг подачи пара заблокирован.
2. Нажать кнопку разблокировки и рассоединить детали.

#### Рисунок N

## Эксплуатация

### Заливка воды

Бак для воды может быть наполнен в любой момент.

### ВНИМАНИЕ

#### Повреждения устройства

При использовании воды несоответствующего качества может произойти засорение сопел и повреждение индикатора уровня воды.

Не заливать конденсационную воду из сушильной машины.

Не заливать собранную дождевую воду.

Не заливать моющие средства или другие добавки (например, ароматизаторы).

1. Налить в бак максимум 1 л водопроводной воды.

#### Рисунок D

### Включение устройства

### ВНИМАНИЕ

#### Повреждение устройства из-за неправильной настройки жесткости воды

Оптимальная работа картриджа для защиты от накипи обеспечивается только в случае настройки устройства на жесткость местной воды. При неправильной настройке жесткости воды в устройстве может образоваться накипь.

Настроить устройство перед 1-ым использованием на жесткость местной воды, см. главу *Настройка жесткости воды*.

#### Примечание

При 1-ой обработке паром после съема и повторной установки картриджа для защиты от накипи выход пара может быть слабым или неравномерным и могут выступать капли воды. Устройству потребуются немного времени для заполнения картриджа водой. Количество подаваемого пара постоянно увеличивается, и приблизительно через 30 секунд подача достигает максимума.

1. Установить устройство на прочное основание.
2. Вставить сетевой штекер в розетку.
  - а Нажать выключатель «Вкл.».



#### Рисунок E

3. Светится зеленая контрольная лампочка «Нагрев». Устройство готово к эксплуатации через 30 секунд.

#### Рисунок F

## Регулировка количества пара

С помощью переключателя количества пара выполняется регулировка подаваемого количества пара. Переключатель имеет 3 положения:

	Максимальное количество пара
	Ограниченное количество пара
	Отсутствие пара (защита от детей) <b>Примечание</b> <i>В этом положении рычаг подачи пара невозможно привести в действие.</i>

1. Установить переключатель количества пара в нужное положение.
2. Нажать рычаг подачи пара.
3. Перед началом очистки направить паровой пистолет на салфетку, пока подача пара не станет равномерной.

## Доливание воды

При недостаточном количестве воды постоянно светится красная контрольная лампочка «Недостаток воды».

Для обеспечения постоянной мощности пара необходимо доливать воду через крышку картриджа для защиты от накипи. При доливании воды картридж для защиты от накипи остается в устройстве.

### Примечание

*Устройство оборудовано защитой насоса от сухого хода. Если насос продолжительное время работает всухую, например, если картридж для защиты от накипи установлен неправильно, насос отключается и начинает мигать красная контрольная лампочка «Недостаток воды». Чтобы снова можно было эксплуатировать устройство, необходимо его отключить и снова включить. При этом следует убедиться, что картридж вставлен правильно, а в баке находится достаточное количество воды.*

1. Через крышку картриджа для защиты от накипи залить в бак 1 л водопроводной воды. Контрольная лампочка «Недостаток воды» гаснет.

## Приостановка работы

С целью экономии энергии рекомендуем отключать устройство при перерывах в работе более 20 минут.

1. Нажать выключатель «Выкл.».

## Выключение устройства

1. Нажать выключатель «Выкл.».

### Рисунок О

Устройство выключено.

2. Нажимать рычаг подачи пара, пока не прекратится выход пара.

### Рисунок Р

Паровой резервуар находится в безопасном состоянии.

3. Установить защиту от детей (переключатель количества пара) в заднее положение. Рычаг подачи пара заблокирован.
4. Извлечь сетевой штекер из розетки.

## ВНИМАНИЕ

### Повреждение устройства из-за застоя воды

*Если устройство не используется более 2 месяцев, вода в баке может испортиться. Перед перерывами в работе опорожнить бак для воды.*

5. Опорожнить бак для воды.

### Рисунок S

## Хранение устройства

1. Вставить удлинительную трубку в держатель для принадлежностей большого размера.
2. Установить ручную насадку и точечное сопло на удлинительные трубки.
3. Закрепить большую круглую щетку на точечном сопле.
4. Возьмите маленькую круглую щетку и сопла в средний держатель для принадлежностей.
5. Повесить насадку для пола в парковочное крепление.
6. Обмотать шланг подачи пара вокруг удлинительных трубок и вставить паровой пистолет в насадку для пола.

### Рисунок Q

7. Обмотать сетевой кабель вокруг удлинительных трубок.

### Рисунок R

8. Хранить устройство в сухом и защищенном от морозов месте.

## Важные указания по применению

### Очистка полов

Перед применением устройства мы рекомендуем подмести или пропылесосить пол. Благодаря этому пол уже до влажной очистки будет освобожден от загрязнений и мусора.

### Освежение текстиля

Перед обработкой устройством обязательно проверить текстиль на переносимость, выбрав скрытый участок: обработать текстиль паром, дать просохнуть, а затем проверить на предмет изменения цвета или формы.

### Очистка имеющих покрытие или окрашенных поверхностей

## ВНИМАНИЕ

### Поврежденные поверхности

*Пар способен отслаивать воск, мебельную политуру, полимерные покрытия или краску и оклейку на кромках.*

*Не направлять пар на клеенные кромки, т.к. это может привести к отсоединению оклейки.*

*Не использовать устройство для очистки не лакированных деревянных и паркетных полов.*

*Не использовать устройство для очистки окрашенных или имеющих пластиковое покрытие поверхностей, например кухонной и жилой мебели, дверей и паркета.*

1. Для очистки таких поверхностей следует коротко обработать паром тряпку и протереть ею поверхность.

## Очистка стекла

### ВНИМАНИЕ

**Бой стекла и поврежденная поверхность**

Пар может повредить лакированные участки оконной рамы, а при низких внешних температурах стать причиной возникновения напряжений на поверхности оконных стекол и их разрушения.

Не направлять струю пара на лакированные участки оконной рамы.

При низких внешних температурах следует нагреть оконные стекла, коротко обработав паром всю поверхность стекла.

- Очистить окно с помощью ручной насадки и чехла. Для удаления воды воспользоваться водосгоном или вытереть поверхность насухо.

## Использование принадлежностей

### Паровой пистолет

Паровой пистолет можно использовать без принадлежностей в следующих случаях:

- Устранение небольших складок на висящих предметах одежды: обрабатывать предмет одежды паром с расстояния 10–20 см.
- Влажная уборка пыли: коротко обработать паром салфетку и протереть ею мебель.

### Точечное сопло

Точечное струйное сопло предназначено для очистки трудно доступных мест, стыков, смесителей, стоков, раковин, унитазов, жалюзи и радиаторов.

Чем ближе точечное струйное сопло к загрязненному месту, тем выше эффективность очистки. Это обусловлено тем, что температура и количество пара максимальны в месте выхода из сопла. Сильные известковые отложения перед очисткой паром можно обработать подходящим чистящим средством. Время воздействия чистящего средства — около 5 минут, после чего обработать паром.

1. Надвинуть точечное струйное сопло на паровой пистолет.

**Рисунок Н**

### Круглая щетка (малая)

Малая круглая щетка подходит для удаления стойких загрязнений. Обработка щеткой позволяет легче очищать поверхности от стойких загрязнений.

### ВНИМАНИЕ

**Поврежденные поверхности**

Щетка может поцарапать чувствительные поверхности.

Она не подходит для очистки чувствительных поверхностей.

1. Смонтировать малую круглую щетку на точечном струйном сопле.

**Рисунок I**

### Круглая щетка (большая)

Большая круглая щетка предназначена для очистки больших округлых поверхностей, например умывальников, душевых, ванн, кухонных моек.

### ВНИМАНИЕ

**Поврежденные поверхности**

Щетка может поцарапать чувствительные поверхности.

Она не подходит для очистки чувствительных поверхностей.

1. Смонтировать большую круглую щетку на точечном струйном сопле.

**Рисунок I**

### Мощное сопло

Мощная щетка подходит для удаления стойких загрязнений, продувки углов, стыков и т.д.

1. Смонтировать мощную щетку аналогично круглой щетке на точечном струйном сопле.

**Рисунок I**

### Ручная насадка

Ручная насадка предназначена для очистки небольших моющихся поверхностей, душевых кабин и зеркал.

1. Надвинуть ручную насадку в соответствии с точечным струйным соплом на паровой пистолет.

**Рисунок Н**

2. Надеть чехол на ручную насадку.

### Насадка для пола

Насадка для пола предназначена для очистки моющихся покрытий стен и пола, например каменных полов, керамической плитки и покрытий из ПВХ.

### ВНИМАНИЕ

**Повреждения из-за воздействия пара**

Высокая температура и влажность могут привести к повреждениям.

Перед применением необходимо проверить термостойкость и воздействие пара в малозаметном месте с минимальным количеством пара.

### Примечание

Остатки чистящих средств и эмульсия для ухода на очищаемой поверхности при обработке паром могут стать причиной появления разводов, которые однако исчезнут после нескольких применений.

Перед применением устройства мы рекомендуем подмести или пропылесосить пол. Благодаря этому пол уже до влажной очистки будет освобожден от загрязнений и мусора. Чтобы пар мог дольше воздействовать на сильно загрязненные поверхности, работать достаточно медленно.

1. Соединить удлинительные трубки с паровым пистолетом.

**Рисунок J**

2. Насадку для пола надвинуть на удлинительную трубку.

**Рисунок K**

3. Закрепить салфетку для пола на насадке для пола.

- a Уложить салфетку для пола на пол лентами-липучками вверх.

- b С значительным усилием прижать насадку для пола к салфетке для пола.

**Рисунок L**

Благодаря креплениям-липучкам ткань для мытья пола сама закрепится на насадке для пола.

### Снятие салфетки для пола

1. Поставить одну ногу на язычок салфетки для пола и поднять насадку для пола.

**Рисунок L**

### Примечание

Сначала лента-липучка салфетки для пола еще очень крепкая и салфетку тяжело снять с насадки. После многократного использования и стирки салфетки она легко снимается с насадки и достигает оптимального усилия скрепления.

### Помещение насадки для пола на хранение

1. Во время перерывов в работе устанавливать насадку для пола в парковочное крепление.

### Рисунок Q

### Скользящая насадка для ковра

При помощи скользящей насадки для ковра можно чистить ковры.

### ВНИМАНИЕ

#### Повреждения ковра и скользящей насадки для ковра

Загрязнения скользящей насадкой для ковра, а также высокая температура и влажность могут привести к повреждению ковра.

Перед применением необходимо проверить термостойкость и воздействие пара на ковер в малозаметном месте с минимальным количеством пара.

Соблюдать указания по очистке от изготовителя ковра.

Убедиться, что ковер перед применением скользящей насадки для ковра очищен от пыли и пятен.

Перед применением и после перерывов в работе удалить выпариванием в сток (без ткани для мытья пола/с принадлежностью) скопившуюся воду (конденсат) из устройства.

Использовать скользящую насадку для ковра только с тканью для мытья пола на насадке для пола.

Очистку паром при использовании скользящей насадки для ковра проводить на низкой ступени пара.

Не направлять пар постоянно в одну точку (не более 5 секунд) во избежание избыточного воздействия влаги и риска повреждения из-за высокой температуры.

Не использовать скользящую насадку для ковра на коврах с высоким ворсом.

### Закрепление скользящей насадки для ковра на насадке для пола

1. Закрепление ткани для мытья пола на насадке для пола см. в главе *Насадка для пола*.

### Рисунок L

2. Ввести насадку для пола с легким нажатием в скользящую насадку для ковра до фиксации.

### Рисунок M

3. Приступить к очистке ковра.

### Снятие скользящей насадки для ковров с насадки для пола

### ⚠ ОСТОРОЖНО

#### Ожоги стопы

Скользящая насадка для ковра может нагреваться при продувке паром.

Не использовать и не снимать скользящую насадку для ковра босиком или в открытой обуви. Использовать и снимать скользящую насадку для ковра только в подходящей обуви.

1. Прижать накладку на скользящей насадке для ковра носком ботинка вниз.

2. Поднять насадку для пола вверх.

### Рисунок M

## Уход и техническое обслуживание

### Опорожнение бака для воды

### ВНИМАНИЕ

#### Повреждение устройства из-за застоя воды

Если устройство не используется более 2 месяцев, вода в баке может испортиться. Перед перерывами в работе опорожнить бак для воды.

1. Нажать выключатель «Выкл.».  
Устройство выключено.
2. Извлечь сетевой штекер из розетки.
3. Вынуть принадлежность из держателей.
4. Извлечь картридж для защиты от накипи из устройства.
5. Опорожнить бак для воды.

### Рисунок S

### Замена картриджа для защиты от накипи

### ВНИМАНИЕ

#### Повреждение устройства и сокращение срока службы

Несоблюдение интервалов замены (индикация контрольной лампочки) картриджа для защиты от накипи может привести к повреждению устройства и сокращению срока службы устройства.

Соблюдать интервалы замены (индикация контрольной лампочки).

#### Примечание

Интервалы замены зависят от жесткости местной воды. В регионах с жесткой водой (например, III/IV) более продолжительные интервалы замены, чем в регионах с мягкой водой (например, I/II).

### Индикация контрольной лампочки в конце времени работы

Необходимость замены картриджа для защиты от накипи индицируется контрольной лампочкой картриджа следующим образом:

- За 2 часа до окончания времени работы контрольная лампочка начинает мигать.
- За 1 час до окончания времени работы контрольная лампочка мигает быстрее.
- Если время работы картриджа истекло, контрольная лампочка светится постоянно и устройство самостоятельно отключается для предотвращения повреждений.

### Установка картриджа для защиты от накипи

### ВНИМАНИЕ

#### Повреждение устройства

При повторной установке отработанного картриджа для защиты от накипи может возникнуть повреждение устройства.

Не допускать перепутывания картриджей.

#### Примечание

При 1-ой обработке паром после съема и повторной установки картриджа для защиты от накипи выход пара может быть слабым или неравномерным и могут выступать капли воды. Устройству потребуется немного времени для заполнения картриджа водой. Количество

подаваемого пара постоянно увеличивается, и приблизительно через 30 секунд подача достигает максимума.

1. Нажать выключатель «Выкл.».  
Устройство выключено.
2. Извлечь картридж для защиты от накипи.
3. Вставить новый картридж.
4. Нажать выключатель «Вкл.».  
Устройство включено.
5. Нажать кнопку RESET и удерживать 4 секунды. Контрольная лампочка «Замена картриджа для защиты от накипи» погаснет и заново начнется отсчет времени работы картриджа.
6. Дать устройству нагреться.
7. Для удаления воздуха из картриджа нажать рычаг подачи пара и удерживать его в нажатом положении прилб. 30 секунд.

### Настройка жесткости воды

## ВНИМАНИЕ

### Повреждение устройства из-за образования накипи

Без использования картриджа для защиты от накипи и при неправильной настройке жесткости воды в устройстве может образоваться накипь. Всегда работать с картриджем для защиты от накипи.

Настроить устройство на жесткость местной воды.

Перед использованием устройства в регионе с другой жесткостью воды (например, после переезда) настроить его на эту жесткость воды.

### Примечание

Водохозяйственное ведомство и городские коммунальные службы предоставляют информацию и жесткости водопроводной воды. Жесткость воды настраивается с помощью кнопки «RESET». Настройка жесткости воды остается в памяти до тех пор, пока не понадобится новая настройка (например, после переезда). На заводе устройство настраивается на самую высокую жесткость воды (степень IV). Устройство отображает настроенную жесткость воды мигающими импульсами.

### Степени жесткости воды и мигающие импульсы

Диапазон жесткости	°dH	ммоль/л	Количество мигающих импульсов	Промежуток между мигающими импульсами
I мягкая	0-7	0-1,3	1x	4 секунды
II средняя	7-14	1,3-2,5	2x	
III жесткая	14-21	2,5-3,8	3x	
IV очень жесткая	>21	>3,8	4x	

### Примечание

Действие картриджа для защиты от накипи активируется после того, как устройство будет заполнено водой и введено в эксплуатацию. Известь, содержащаяся в воде, захватывается гранулятом, находящимся в картридже. Дополнительных мер по удалению накипи не требуется.

### Примечание

Цвет гранулята в картридже после контакта с водой может измениться. Это зависит от концентрации минеральных веществ в воде. Такое изменение цвета безопасно и не оказывает отрицательного влияния на устройство, качество очистки или принцип действия картриджа.

### Примечание

Во время настройки не делать паузы дольше 15 секунд, поскольку устройство может автоматически переключиться на последнюю настройку жесткости воды или при первом применении — на максимальную жесткость.

1. Вставить штепсельную вилку в розетку.
2. Убедиться, что устройство выключено.
3. Нажать кнопку RESET и удерживать ее во время включения устройства.

### Рисунок G

Через 2 секунды начнет мигать контрольная лампочка, показывая импульсами текущую настройку жесткости воды.

4. Чтобы изменить степень жесткости воды, повторно нажать кнопку RESET.

### Примечание

При нажатой кнопке RESET мигающий импульс степени жесткости воды не отображается.

5. Отпустить кнопку «RESET».  
Отображается мигающий импульс настроенной жесткости воды.
6. При необходимости повторять процесс, пока не будет установлена необходимая степень жесткости воды.
7. Чтобы сохранить настройку степени жесткости воды, нажать и в течение 3 секунд удерживать кнопку RESET.  
Загорается контрольная лампочка жесткости воды.

### Уход за принадлежностями

(Принадлежности – в зависимости от комплекта поставки)

### Примечание

Салфетки из микрофибры не подходят для сушки в сушильной машине.

### Примечание

Для достижения оптимальных результатов очистки мы рекомендуем один раз постирать салфетки в машине перед их первым использованием.

При стирке соблюдать указания на этикетке по уходу за изделиями. Чтобы салфетки хорошо впитывали грязь, не использовать ополаскиватель.

1. Ткань для мытья пола и чехлы стирать в машине при температуре не выше 60 °C.

## Помощь при неисправностях

Зачастую неисправности имеют простые причины, поэтому с помощью следующего обзора их можно устранить самостоятельно. В случае сомнения или возникновения не описанных здесь неисправностей следует обращаться в полномочную службу сервисного обслуживания.

## ⚠ ПРЕДУПРЕЖДЕНИЕ

Опасность удара током и получения ожогов  
Устранять неисправности на подключенном к электрической сети или разогретом устройстве опасно.

Вывуть сетевой штекер.

Дать устройству остыть.

### Контрольная лампочка «Недостаток воды» мигает красным светом

Включена защита насоса от сухого хода.

1. Выключить и снова включить устройство.
2. Убедиться, что картридж для защиты от накипи установлен правильно и в баке находится достаточное количество воды.

### Контрольная лампочка «Недостаток воды» постоянно светится красным светом

В баке для воды отсутствует вода.

1. Долить воду в бак, см. главу *Допливание воды*.

### Невозможно нажать рычаг подачи пара

Рычаг подачи пара заблокирован защитой от детей.

- Установить защиту от детей (переключатель количества пара) в переднее положение. Рычаг подачи пара разблокирован.

### Нет/мало пара несмотря на достаточное количество воды в баке

Отсутствует или неправильно установлен картридж для защиты от накипи.

- Установить или правильно установить картридж для защиты от накипи.

Картридж был извлечен во время заполнения бака водой.

- При заполнении не удалять картридж из устройства.

Установлен новый картридж для защиты от накипи.

- Продолжительно удерживать рычаг подачи пара в нажатом положении. Через 30 секунд будет достигнута максимальная мощность пара.

### Красная контрольная лампочка «Замена картриджа для защиты от накипи» светится/мигает

Время работы картриджа для защиты от накипи скоро истечет.

- Установить новый картридж и сбросить индикатор техобслуживания, см. главу *Замена картриджа для защиты от накипи*.

Не была нажата кнопка RESET после замены картриджа для защиты от накипи.

- После установки картриджа для защиты от накипи нажать и в течение 4 секунд удерживать кнопку RESET, см. главу *Замена картриджа для защиты от накипи*.

### Устройство отключается автоматически

Время работы картриджа для защиты от накипи истекает

- Установить новый картридж и сбросить индикатор техобслуживания, см. главу *Замена картриджа для защиты от накипи*.

Не была нажата кнопка RESET после замены картриджа для защиты от накипи.

- После установки картриджа для защиты от накипи нажать и в течение 4 секунд удерживать кнопку RESET, см. главу *Замена картриджа для защиты от накипи*.

## Технические характеристики

### Электрическое подключение

Напряжение	V	220-240
Фаза	~	1
Частота	Гц	50-60
Тип защиты		IPX4

Класс защиты		I
<b>Рабочие характеристики</b>		
Мощность нагрева	Вт	1900
Максимальное рабочее давление	МПа	0,35
Время нагрева	секунды	30
Длительная обработка паром	г/мин	40
Максимальная подача пара	г/мин	100
<b>Заправочный объем</b>		
Бак для воды	л	1,0
<b>Размеры и вес</b>		
Вес (без принадлежностей)	кг	3,2
Длина	мм	360
Ширина	мм	236
Высота	мм	252

Сохраняется право на внесение технических изменений.

## Зміст

Загальні вказівки.....	158
Використання за призначенням .....	158
Охорона довкілля .....	158
Приладдя та запасні деталі .....	159
Комплект поставки .....	159
Гарантія .....	159
Запобіжні пристрої.....	159
Опис пристрою .....	159
Перше введення в експлуатацію.....	160
Монтаж .....	160
Експлуатація .....	160
Важливі вказівки щодо використання .....	161
Застосування оснащення.....	161
Догляд та технічне обслуговування .....	163
Допомога в разі несправностей.....	164
Технічні характеристики .....	165

## Загальні вказівки



Перед першим використанням пристрою ознайомитись з цією оригінальною інструкцією з

експлуатації та вказівками з техніки безпеки, що додаються. Діяти відповідно до них.

Зберігати обидві брошури для подальшого використання або для наступного власника.

## Використання за призначенням

Пристрій призначений тільки для застосування в домашньому господарстві. Пристрій призначений для чищення паром і може використовуватись із придатним приладдям, у порядку, описаному в цій інструкції з експлуатації. Мийні засоби не потрібні. Слід дотримуватись вказівок із техніки безпеки.

## Охорона довкілля



Пакувальні матеріали придатні до вторинної переробки. Упаковку необхідно утилізувати без шкоди для довкілля.



Електричні та електронні пристрої містять цінні матеріали, які придатні до вторинної переробки, і часто компоненти, як-от батареї, акумулятори чи мастило, які у разі неправильного

поводження з ними або неправильної утилізації можуть створити потенційну небезпеку для здоров'я людини та довкілля. Однак ці компоненти необхідні для належної експлуатації пристрою. Пристрої, позначені цим символом, забороняється утилізувати разом із побутовим сміттям.

### Вказівки щодо компонентів (REACH)

Актуальні відомості про компоненти наведені на сайті: [www.kaercher.de/REACH](http://www.kaercher.de/REACH)

## Приладдя та запасні деталі

Слід використовувати лише оригінальне приладдя та оригінальні запасні частини, тому що саме вони гарантують безпечну та безперебійну експлуатацію пристрою.

Інформація щодо приладдя та запасних частин міститься на сайті [www.kaercher.com](http://www.kaercher.com).

## Комплект поставки

Комплектація пристрою зазначена на упаковці. Під час розпакування пристрою перевірити комплектацію. У разі нестачі приладдя або ушкоджень, отриманих під час транспортування, слід повідомити про це торговельній організації, яка продала пристрій.

## Гарантія

У кожній країні діють відповідні гарантійні умови, встановлені уповноваженою організацією збуту нашої продукції в цій країні. Можливі несправності пристрою протягом гарантійного строку ми усуваємо безкоштовно, якщо причина несправності полягає в дефектах матеріалів або виробничому браку. У разі виникнення претензій протягом гарантійного строку прохання звертатися, маючи при собі чек про покупку, до торговельної організації, що продала продукт, або до найближчої уповноваженої служби сервісного обслуговування.

(Адреси див. на звороті)

## Запобіжні пристрої



### ⚠ ОБЕРЕЖНО

**Відсутні або змінені запобіжні пристрої**

Запобіжні пристрої призначені для вашого захисту. Забороняється змінювати запобіжні пристрої чи нехтувати ними.

### Символи на пристрої

(Залежно від типу пристрою)

	Небезпека опіків! Поверхня пристрою під час роботи сильно нагрівається
	Небезпека опіку паром
	Прочитати інструкцію з експлуатації
<b>USE WATER ONLY</b>	Наповнювати бак для води лише водою <b>без добавок</b>

### Регулятор тиску

Якщо у разі помилки виникає занадто високий тиск, запобіжний клапан забезпечує його скидання в навколишнє середовище.

## Плавкий запобіжник

Плавкий запобіжник запобігає перегріванню пристрою. У разі перегрівання пристрою плавкий запобіжник від'єдує пристрій від мережі. Перед повторним вводом пристрою в експлуатацію слід звернутися до компетентної сервісної служби KÄRCHER.

## Опис пристрою

У цій інструкції з експлуатації описано максимальну комплектацію. Комплект поставки відрізняється залежно від моделі (див. упаковку).

**Рисунки див. на сторінці з зображеннями.**

### Малюнок А

- ① Картридж для захисту від накипу
- ② Отвір для наливання води
- ③ Ручка для перенесення
- ④ Тримач для приладдя
- ⑤ Індикація дисплея
- ⑥ Контрольна лампочка (зелена): «Наявність напруги»
- ⑦ Контрольна лампочка (червона): «Нестача води»
- ⑧ Контрольна лампочка (червона): «Заміна картриджа для захисту від накипу»
- ⑨ Кнопка RESET: «Налаштування жорсткості води»
- ⑩ Вимикач: «Увімк.»
- ⑪ Вимикач: «Вимк.»
- ⑫ Паркувальне кріплення насадки для підлоги
- ⑬ Мережевий кабель зі штепсельною вилкою
- ⑭ Робочі колеса (2 шт.)
- ⑮ Напрямний ролик
- ⑯ Паровий пістолет
- ⑰ Важіль подачі пари
- ⑱ Кнопка розблокування
- ⑲ Перемикач кількості пари (із захистом від вмикання дітьми)
- ⑳ Паровий шланг
- ㉑ Сопло точкового струменя
- ㉒ Кругла щітка (маленька, чорна)
- ㉓ \*\* Кругла щітка (маленька, жовта)
- ㉔ \*\* Силове сопло
- ㉕ \*\* Кругла щітка (велика)
- ㉖ Ручна насадка
- ㉗ Чохол з мікрофібри для ручної насадки
- ㉘ Подовжувальні трубки (2 шт.)
- ㉙ Кнопка розблокування
- ㉚ Насадка для підлоги
- ㉛ З'єднання-застібка

- ③2 Ганчірка з мікрофібри для підлоги (1 шт.)  
 ③3 \*\* Ганчірка з мікрофібри для підлоги (2 шт.)  
 ③4 \*\* Розгладжувач килимів

\*\* Опція

## Перше введення в експлуатацію

### УВАГА

**Пошкодження пристрою через утворення накипу**

Оптимальна робота картриджа для захисту від накипу забезпечується тільки у тому разі, якщо перед 1-им застосуванням налаштувати пристрій на жорсткість місцевої води.

Налаштувати пристрій на жорсткість місцевої води.

Перед використанням пристрою в регіоні з іншою жорсткістю води (наприклад, після переїзду) налаштувати його на цю жорсткість води.

1. Встановити картридж для захисту від накипу в отвір та натиснути для міцної фіксації.

**Малюнок С**

2. Встановити жорсткість води, див. главу *Налаштування твердості води*.

## Монтаж

### Установлення приладдя

1. Вставити і зафіксувати напрямний ролик та робочі колеса.  
**Малюнок В**
2. Відкритий кінець приладдя встановити на паровий пістолет і насувати, доки кнопка розблокування парового пістолета не зафіксується.  
**Малюнок Н**
3. Відкритий кінець приладдя встановити на форсунку з точковим струменем.  
**Малюнок І**
4. Під'єднати подовжувальні трубки до парового пістолета.
  - a Насунути 1-у подовжувальну трубку на паровий пістолет, доки кнопка розблокування парового пістолета не зафіксується.  
З'єднувальну трубку під'єднано.
  - b Насунути 2-у подовжувальну трубку на 1-у подовжувальну трубку.  
З'єднувальні трубки під'єднано.

**Малюнок J**

5. Приладдя та/або насадку для підлоги встановити на вільний кінець подовжувальної трубки.

**Малюнок К**

Приладдя під'єднано.

### Від'єднання приладдя

1. Перемикач кількості пари перевести у задне положення.  
Важіль подачі пари заблоковано.
2. Натиснути кнопку розблокування та роз'єднати деталі.

**Малюнок N**

## Експлуатація

### Наливання води

Бак для води можна наповнювати в будь-який час.

## УВАГА

### Пошкодження пристрою

У разі використання води неналежної якості може статися засмічення форсунок та пошкодження індикатора рівня води.

Не заливати конденсаційну воду із сушильної машини.

Не заливати зібрану дощову воду.

Забороняється додавати у воду миючі засоби чи інші добавки (наприклад, ароматизатори).

1. Налити в бак максимум 1 л водопровідної води.

**Малюнок D**

### Увімкнення пристрою

### УВАГА

**Пошкодження пристрою через неправильне встановлення жорсткості води**

Оптимальна робота картриджа для захисту від накипу забезпечується лише у разі налаштування пристрою на жорсткість місцевої води. У разі неправильного налаштування жорсткості води в пристрої може утворитися накип.

Налаштувати пристрій перед 1-им застосуванням на жорсткість місцевої води, див. главу *Налаштування твердості води*.

**Вказівка**

Під час 1-ої обробки парою після знімання та повторного встановлення картриджа для захисту від накипу вихід пари може бути слабким чи нерівномірним та можуть виступати краплі води. Пристрій потребує деякий час для заповнення картриджа водою. Кількість пари, що подається, постійно збільшується, і приблизно через 30 секунд подача досягає максимуму.

1. Поставити пристрій на міцну поверхню.
2. Встановити штепсельну вилку в розетку.
  - a Натиснути вимикач «Увімк.».



**Малюнок E**

3. Світяться зелена контрольна лампочка «Нагрівання». Пристрій готовий до експлуатації через 30 секунд.

**Малюнок F**

### Регулювання кількості пари

За допомогою перемикача кількості пари регулюється кількість пари, яка подається. Перемикач має 3 положення:

	Максимальна кількість пари
	Обмежена кількість пари
	Відсутність пари (захист від вмикання дитьми) <b>Вказівка</b> В цьому положенні важіль подачі пари не можливо задіяти.

1. Встановити перемикач кількості пари у необхідне положення.
2. Натиснути важіль подачі пари.
3. Перед початком очищення спрямувати паровий пістолет на ганчірку, поки подача пари не стане рівномірною.



## Доливання води

У разі нестачі води постійно світиться червона контрольна лампочка «Нестача води».

Для забезпечення постійної потужності пари слід доливати воду через кришку картриджа для захисту від накипу. Під час доливання води картридж для захисту від накипу залишається у пристрої.

### Вказівка

*Пристрій обладнаний захистом насосу від сухого ходу. Якщо насос тривалий час працює насухо, наприклад, якщо картридж для захисту від накипу встановлений неправильно, насос вимикається і починає блимати червона контрольна лампочка «Нестача води».*

*Для того, щоб знов експлуатувати пристрій, треба його вимкнути і знов увімкнути. При цьому слід пересвідчитися, що картридж встановлено правильно і в баці з водою знаходиться достатня кількість води.*

1. Через кришку картриджа для захисту від накипу залити в бак 1 л водопровідної води. Контрольна лампочка «Нестача води» гасне.

## Переривання роботи

З метою заощадження енергії рекомендуємо вимикати пристрій під час перерв у роботі понад 20 хвилин.

1. Натиснути вимикач «Вимк.».

## Вимкнення пристрою

1. Натиснути вимикач «Вимк.».  
**Малюнок О**  
Пристрій вимкнено.
2. Натискати важіль для подачі пари доти, поки не припиниться вихід пари.  
**Малюнок Р**  
Тиск у паровому резервуарі відсутній.
3. Захист від дітей (перемикач кількості пари) перевести у заднє положення.  
Важіль подачі пари заблоковано.
4. Витягнути штепсельну вилку з розетки.

## УВАГА

*Пошкодження пристрою через застій води*  
Якщо пристрій не використовується понад 2 місяці, вода у баці може зісуватися. Перед перервами у роботі спорожнити бак для води.

5. Спорожнити бак для води.

### Малюнок S

## Зберігання пристрою

1. Вставити подовжувальну трубку у великий тримач для приладдя.
2. Встановити ручну насадку і форсунку з точковим струменем на подовжувальні трубки.
3. Закріпити велику круглу щітку на форсунці з точковим струменем.
4. Вставити маленьку круглу щітку і форсунки у середній тримач для приладдя.
5. Встановити насадку для підлоги в паркувальне кріплення.  
**Малюнок Q**
6. Обмотати шланг подачі пари навколо подовжувальних трубок і вставити паровий пістолет в насадку для підлоги.  
**Малюнок R**

7. Намотати мережевий кабель навколо подовжувальних трубок.

8. Зберігати пристрій у сухому місці, захищеному від морозу.

## Важливі вказівки щодо використання

### Очищення поверхні підлоги

Ми рекомендуємо перед використанням пристрою очистити підлогу віником або пилососом. Це дозволить видалити з неї бруд і вільні частки речовин ще до очищення парою.

### Відновлення зовнішнього вигляду тканин

Перед обробкою за допомогою пристрою завжди слід перевіряти стійкість тканин на непомітній ділянці: обробити тканину парою, дати висохнути, а потім перевірити на предмет зміни кольору чи форми.

### Очищення поверхонь із лакофарбовим або іншим покриттям

## УВАГА

### Пошкоджені поверхні

*Пара може розчиняти віск, меблеву політуру, синтетичні покриття та фарби, а також наклейки на кромках.*

*Не направляти пару на заклеєні кромки, оскільки це може призвести до пошкодження наклейок.*

*Не використовувати пристрій для очищення нелакованих дерев'яних або паркетних підлог.*

*Не використовувати пристрій для очищення поверхонь із лакофарбовим або синтетичним покриттям, наприклад меблів для кухонь і віталень, дверей або паркету.*

1. Щоб очистити такі поверхні, слід подати невелику кількість пари на тканину, а тоді протерти нею потрібні поверхні.

### Очищення скла

## УВАГА

### Бій скла та пошкодження поверхонь

*Пара може пошкодити лаковані ділянки віконної рами, а за низьких температур наволищного середовища може призвести до напрузи на поверхні віконного скла й тим самим спричинити його розбивання.*

*Не направляти пару на лаковані ділянки віконної рами.*

*За низьких температур зовнішнього середовища нагріти віконне скло, злегка обробивши парою всю його поверхню.*

- Очистити поверхню вікна за допомогою ручної форсунки та чохла. Витерти воду зі скла за допомогою пристрою для витирання вікон або насухо витерти ганчіркою.

## Застосування оснащення

### Паровий пістолет

Паровий пістолет можна використовувати для виконання зазначених нижче завдань без приладдя:

- Для усунення легких зморшок на одязі, що висить: обробити одяг парою з відстані 10–20 см.
- Для витирання вологого пилу: подати невелику кількість пари на ганчірку і протерти нею меблі.

### Форсунка з точковим струменем

Форсунка з точковим струменем призначена для очищення важкодоступних зон, стиків, арматури,

зливних труб, умивальників, туалетів, жалюзі та нагрівальних елементів. Чим ближче форсунка з точковим струменем знаходиться до забрудненого місця, тим вищою є ефективність очищення, оскільки на виході з форсунки температура та кількість пари є максимальними. Сильні відкладення вапна перед очищенням паром можна обробити за допомогою придатного м'яючого засобу. Залишити м'яючий засіб на поверхні приблизно на 5 хвилин, а потім видалити його паром.

1. Установити форсунку з точковим струменем на паровий пістолет.

#### **Малюнок Н**

#### **Кругла щітка (маленька)**

Маленька кругла щітка призначена для очищення стійких забруднень. Вона допомагає легше видалити стійкі забруднення.

#### **УВАГА**

##### **Пошкоджені поверхні**

*Щітка може подряпати чутливі поверхні.*

*Не підходить для очищення чутливих поверхонь.*

1. Встановити маленьку круглу щітку на форсунку з точковим струменем.

#### **Малюнок І**

#### **Кругла щітка (велика)**

Велика кругла щітка призначена для очищення великих округлих поверхонь, наприклад умивальників, душових, ванн, кухонних мийок.

#### **УВАГА**

##### **Пошкоджені поверхні**

*Щітка може подряпати чутливі поверхні.*

*Не підходить для очищення чутливих поверхонь.*

1. Встановити велику круглу щітку на форсунку з точковим струменем.

#### **Малюнок І**

#### **Форсунка з потужним струменем**

Форсунка з потужним струменем призначена для очищення стійких забруднень, продування кутів, стиків тощо.

1. Установити форсунку з потужним струменем відповідно до круглої щітки на форсунку з точковим струменем.

#### **Малюнок І**

#### **Ручна насадка**

Ручна насадка призначена для очищення невеликих поверхонь, що миються, душових кабін і дзеркал.

1. Встановити ручну насадку відповідно до форсунки з точковим струменем на паровий пістолет.

#### **Малюнок Н**

2. Натягнути на ручну насадку чохол.

#### **Насадка для підлоги**

Насадка для підлоги призначена для очищення покриттів стін і підлоги, що миються (наприклад, кам'яної підлоги, кахлів і підлоги з ПВХ).

#### **УВАГА**

##### **Пошкодження внаслідок впливу пари**

*Висока температура та волога можуть призводити до пошкоджень.*

*Перед використанням слід перевірити термостійкість і стійкість до пари на малопомітній ділянці з найменшою кількістю пари.*

#### **Вказівка**

*Залишки мийного засобу або емульсійні засоби для догляду на поверхні, що очищається, під час очищення паром можуть призводити до утворення розводів, які, втім, зникають після багаторазового використання.*

Ми рекомендуємо перед використанням пристрою очистити підлогу віником або пілососом. Це дозволить видалити з неї бруд і вільні частки речовин ще до очищення паром. На сильно забруднених поверхнях працювати повільно, дозволяючи парі довше контактувати з поверхнею.

1. Під'єднати подовжувальні трубки до парового пістолета.

#### **Малюнок J**

2. Установити насадку для підлоги на подовжувальну трубку.

#### **Малюнок K**

3. Закріпити ганчірку для підлоги на насадці для підлоги.

a Покласти ганчірку для підлоги на підлогу застілками вгору.

b Поставити насадку для підлоги на ганчірку, злегка притискаючи.

#### **Малюнок L**

Ганчірка для підлоги сама зафіксується на насадці завдяки застібкам.

#### **Знімання ганчірки для підлоги**

1. Поставити ногу на язичок ганчірки для підлоги і підняти насадку для підлоги.

#### **Малюнок L**

#### **Вказівка**

*Спочатку застібка-липучка ганчірки для підлоги ще дуже міцна і ганчірку важко зняти з насадки.*

*Після багаторазового використання та прання ганчірки вона легко знімається з насадки і досягає оптимального зусилля скріплення.*

#### **Розміщення насадки для підлоги на зберігання**

1. Під час перерви в роботі вставляти насадку для підлоги в паркувальне кріплення.

#### **Малюнок Q**

#### **Розгладжувач килимів**

За допомогою розгладжувача килимів можна покращувати зовнішній вигляд килимів.

#### **УВАГА**

##### **Пошкодження килима та розгладжувача килимів**

*Забруднення розгладжувача килимів, а також висока температура та насиченість вологою можуть призвести до пошкодження килима.*

*Крім того, перед користуванням слід перевірити термостійкість килима і вплив на нього вологою на малопомітній ділянці з найменшою кількістю пари. Дотримуватись інструкцій із чищення, наведених виробником килима.*

*Переконайтесь, що перед використанням розгладжувача килимів килим було очищено за допомогою пілососа і було видалено плями.*

*Перед використанням і після перерви в експлуатації слід шляхом випаровування видалити у злив (без тканини для підлоги / із додатковим обладнанням) можливі скупчення води (конденсат) у пристрій. Розгладжувач килимів використовувати лише з тканиною для підлоги на насадці для підлоги.*

У разі використання розгладжувача килимів застосовувати лише низький рівень потужності очищення парою.

Не направляти пару протягом тривалого часу на одне місце (не довше 5 секунд), щоб уникнути сильного зволоження й ризику пошкодження під дією високої температури.

Не використовувати розгладжувач килимів на килимах із високим ворсом.

#### Кріплення розгладжувача килимів на насадці для підлоги

1. Кріплення тканини для підлоги на насадці для підлоги, див. главу *Насадка для підлоги*.  
**Малюнок L**
2. Легким натисканням ввести і зафіксувати насадку для підлоги в розгладжувач килимів.  
**Малюнок M**
3. Розпочати очищення килима.

#### Знімання розгладжувача килимів з насадки для підлоги

### ⚠ ОБЕРЕЖНО

#### Опіки ніг

Під час обробки парою розгладжувач килимів може нагріватися.

Не використовувати й не знімати розгладжувач килимів босоніж або у відкритих сандалях. Використовувати й знімати розгладжувач килимів лише у придатному взутті.

1. Носком взуття натиснути вниз на фіксатор розгладжувача килимів.
2. Підняти насадку для підлоги.  
**Малюнок M**

## Догляд та технічне обслуговування

### Спорожнення баку для води

### УВАГА

**Пошкодження пристрою через застій води**

Якщо пристрій не використовується понад 2 місяці, вода у баці може зіпсуватися. Перед перервами у роботі спорожнити бак для води.

1. Натиснути вимикач «Вимк.».  
Пристрій вимкнено.
2. Витягнути штепсельну вилку з розетки.
3. Дістати приладдя з тримачів для приладдя.
4. Витягти картридж для захисту від накипу з пристрою.
5. Спорожнити бак для води.  
**Малюнок S**

### Заміна картриджа для захисту від накипу

### УВАГА

**Пошкодження пристрою і скорочення строку служби**

Недотримання інтервалів заміни (індикація контрольної лампочки) картриджа для захисту від накипу може призвести до пошкодження пристрою та скороченню строку служби пристрою. Дотримуватись інтервалів заміни (індикація контрольної лампочки).

#### Вказівка

Інтервали заміни залежать від жорсткості місцевої води. В регіонах із жорсткістю води

(наприклад, III/IV) більш тривалий інтервал заміни, ніж в районах з м'якою водою (наприклад, I/II).

### Індикація контрольної лампочки після завершення строку служби

Необхідність заміни картриджа для захисту від накипу індикують контрольною лампочкою картриджа таким чином:

- За 2 години до закінчення часу роботи контрольна лампочка починає блимати.
- За 1 годину до закінчення часу роботи контрольна лампочка блимає частіше.
- Якщо час роботи картриджа повністю вичерпано, контрольна лампочка світиться постійно, а пристрій автоматично вимикається, щоб запобігти пошкодженню обладнання.

### Встановлення картриджа для захисту від накипу

### УВАГА

**Пошкодження пристрою**

У разі повторного встановлення відпрацьованого картриджа для захисту від накипу може виникнути пошкодження пристрою.

Не допускати переплутування картриджів.

#### Вказівка

Під час 1-ої обробки парою після знімання та повторного встановлення картриджа для захисту від накипу вихід пари може бути слабким чи нерівномірним та можуть виступати краплі води. Пристрій потребує деякий час для заповнення картриджа водою. Кількість пари, що подається, постійно збільшується, і приблизно через 30 секунд подача досягає максимуму.

1. Натиснути вимикач «Вимк.».  
Пристрій вимкнено.
2. Зняти картридж для захисту від накипу.
3. Встановити новий картридж.
4. Натиснути вимикач «Увімк.».  
Пристрій увімкнено.
5. Натиснути кнопку RESET та утримувати 4 секунди.

Контрольна лампа «Заміна картриджа для захисту від накипу» гасне і розпочинається новий відлік робочого часу картриджа.

6. Дати пристрою нагрітися.
7. Для видалення повітря з картриджа натиснути важіль подачі пари та утримувати його у натиснутому положенні близько 30 секунд.

### Налаштування твердості води

### УВАГА

**Пошкодження пристрою через утворення накипу**

Без використання картриджа для захисту від накипу та у разі неправильного налаштування жорсткості води в пристрої може утворитися накип.

Завжди працювати з картриджем для захисту від накипу.

Налаштувати пристрій на жорсткість місцевої води.

Перед використанням пристрою в регіоні з іншою жорсткістю води (наприклад, після переїзду) налаштувати його на цю жорсткість води.

#### Вказівка

Отримати довідку про твердість водопровідної води можна у водогосподарському відомстві або в міських комунальних службах.

Твердість води налаштовується за допомогою кнопки RESET. Налаштування твердості води зберігається до того часу, коли будуть потрібні нові налаштування (наприклад, після переїзду). Пристрій установлюється виробником на найвищий ступінь твердості води (ступінь IV). Пристрій відображає налаштовану твердість води миготливими імпульсами.

#### Ступені твердості води та миготливі імпульси

Діапазон твердості	°dH	ммоль/л	Кількість миготливих імпульсів	Проміжок між миготливими імпульсами
I м'яка	0-7	0-1,3	1х	4 секунди
II середня	7-14	1,3-2,5	2х	
III тверда	14-21	2,5-3,8	3х	
IV дуже тверда	>21	>3,8	4х	

#### Вказівка

Дія картриджа для захисту від накопу активується після того, як пристрій буде заповнений водою і введений в експлуатацію. Важно, що міститься у воді, уловлюється гранульованим матеріалом картриджа. Додаткових заходів для захисту від накопу не потребується.

#### Вказівка

Колір грануляту в картриджі після контакту з водою може змінитися. Це залежить від концентрації мінеральних речовин у воді. Така зміна кольору безпечна і не впливає негативно на пристрій, роботи з очищення чи на принцип дії картриджа.

#### Вказівка

Під час налаштування не робити паузи довше 15 секунд, оскільки пристрій може автоматично перемикуватися на останнє налаштування твердості води чи під час першого введення в експлуатацію — на максимальну твердість.

1. Вставити штепсельну вилку.
2. Переконаватися, що пристрій вимкнено.
3. Натиснути кнопку RESET та утримувати її натисненою під час увімкнення пристрою.

#### Малюнок G

Через близько 2 секунди починає блимати контрольна лампочка і сигналізує про кількість імпульсів поточного налаштування твердості води.

4. Щоб змінити ступінь жорсткості води, повторно натиснути кнопку RESET.

#### Вказівка

При натиснутій кнопці RESET миготливий імпульс ступеня жорсткості води не відображається.

5. Відпустити кнопку RESET. Відображається миготливий імпульс налаштованої жорсткості води.
6. У разі необхідності повторювати процес, поки не буде встановлений необхідний ступінь жорсткості води.
7. Щоб зберегти налаштування ступеня жорсткості води, натиснути і протягом 3 секунд утримувати кнопку RESET.

Контрольна лампочка жорсткості води загоріться.

#### Догляд за приладдям

(Приладдя — залежно від комплекту поставки)

#### Вказівка

Ганчірки з мікрофібри не підходять для сушіння в сушарці.

#### Вказівка

Для оптимального очищення ми рекомендуємо один раз випрати ганчірки в пральній машині перед першим використанням.

Для прання дотримуватися вказівок на етикетці. Не використовувати кондиціонер для тканин, щоб ганчірки були здатні добре збирати бруду.

1. Тканини для підлоги та чохла прати у пральній машині за температури не вище 60 °C.

#### Допомога в разі несправностей

Несправності часто мають просту причину, яку можна усунути самостійно за допомогою інструкцій, наведених нижче. За наявності сумнівів або в разі неназваних несправностей слід звертатися до авторизованої сервісної служби.

#### ⚠ ПЕРЕДЖЕННЯ

**Небезпека ураження електричним струмом і отримання опіків**

Доки пристрій під'єднаний до електричної мережі або ще не охолонує, приступати до усунення несправностей небезпечно.

Вийняти штепсельну вилку.

Дати пристрою охолонути.

**Контрольна лампочка «Нестача води» блимає червоним світлом**

Активовано захист насосу від сухого ходу.

1. Вимкнути та знов увімкнути пристрій.
2. Переконаватися, що картридж для захисту від накопу встановлений правильно і в баці знаходиться достатня кількість води.

**Контрольна лампочка «Нестача води» постійно світиться червоним світлом**

У баці немає води.

1. Долити воду в бак, див. главу *Доповнення води*.

**Важіль подачі пари більше не натискається**

Важіль подачі пари заблокований захистом від дітей.

- Захист від дітей (перемикач кількості пари) перевести у переднє положення.

Важіль подачі пари розблокований.

**Немає/замало пари незважаючи на достатню кількість води в баці для води**

Відсутній або неправильно встановлений картридж для захисту від накопу.

- Встановити чи правильно встановити картридж для захисту від накопу.

Картридж був витягнутий під час заповнення бака водою.

- Не видаляти картридж з пристрою під час заповнення.

Встановлений новий картридж для захисту від накопу.

- Тривало утримувати важіль подачі пари у натиснутому положенні.

Через 30 секунд буде досягнута максимальна потужність пари.

**Світиться/блимає червона контрольна лампочка «Заміна картриджа для захисту від накопу»**

Час роботи картриджа для захисту від накопу невдовзі закінчиться.

- Встановити новий картридж і скинути індикатор техобслуговування, див. главу *Заміна картриджа для захисту від накипу*.

Кнопку RESET після заміни картриджа для захисту від накипу не було натиснуто.

- Після встановлення картриджа для захисту від накипу натиснути і протягом 4 секунд утримувати кнопку RESET, див. главу *Заміна картриджа для захисту від накипу*.

#### Пристрій вимикається автоматично

Час роботи картриджа для захисту від накипу спливає

- Встановити новий картридж і скинути індикатор техобслуговування, див. главу *Заміна картриджа для захисту від накипу*.

Кнопку RESET після заміни картриджа для захисту від накипу не було натиснуто.

- Після встановлення картриджа для захисту від накипу натиснути і протягом 4 секунд утримувати кнопку RESET, див. главу *Заміна картриджа для захисту від накипу*.

## Технічні характеристики

### Електричне підключення

Напруга	V	220–240
Фаза	~	1
Частота	Гц	50-60
Ступінь захисту		IPX4
Клас захисту		I

### Робочі характеристики

Теплова потужність	Вт	1900
Максимальний робочий тиск	МПа	0,35
Час нагрівання	секунд	30
Тривала обробка паром	г/хв	40
Максимальний паровий імпульс	г/хв	100

### Об'єм заповнення

Бак для води	л	1,0
--------------	---	-----

### Розміри та маси

Маса (без приладдя)	кг	3,2
Довжина	мм	360
Ширина	мм	236
Висота	мм	252

Зберігається право на внесення технічних змін.

## Мазмұны

Жалпы нұсқаулар.....	165
Бұйымды мақсатына сәйкес қолдану.....	165
Қоршаған ортаны қорғау.....	165
Керек-жарақ және қосалқы бөлшектер.....	165
Жеткізілім жинағы.....	165
Кепілдік.....	165
Қорғаныс құрал-жабдықтары.....	166
Құрылығның сипаттамасы.....	166
Бастапқы іске қосу.....	166
Орнату.....	167
Пайдалану.....	167
Қолдануға арналған маңызды ескертулер.....	168
Қондырмаларды қолдану.....	168

Күтім және техникалық қызмет көрсету.....	170
Ақаулар кезіндегі көмек.....	171
Техникалық мағлұматтар.....	172

## Жалпы нұсқаулар



Құрылығны алғаш рет қолданбас бұрын, осы пайдалану жөніндегі түпнұсқа нұсқаулық пен берілген

қауіпсіздік жөніндегі нұсқауларды оқып шығыңыз. Оларға сай әрекет етіңіз.

Екі кітапшаны да әрі қарай пайдалану немесе келесі иесі үшін сақтап қойыңыз.

## Бұйымды мақсатына сәйкес қолдану

Бұйымды үй шаруашылығында ғана қолданыңыз.

Құрал бұды тазартуға арналған және оны осы нұсқаулықта сипатталғандай сәйкес толымдаушылармен қолдануға болады. Тазартқыш құралдар қажет емес. Қауіпсіздік техникасы бойынша нұсқауларды орындаңыз.

## Қоршаған ортаны қорғау



Ораушы материалдарын утилизациялауға болады. Орауыштарды қоршаған ортаға қауіпсіз түрде утилизациялаңыз.



Электрлік және электрондық бұйымдардың құрамында қате қолдану немесе утилизациялау нәтижесінде адам денсаулығына және қоршаған ортаға қауіп

төндіруі ықтимал, құнды қайта өңделмелі материалдар және батареялар, аккумуляторлар немесе май сияқты бөлшектер жиі кездеседі.

Алайда, атамыш бөлшектер бұйымды тиісінше пайдалану үшін қажет болады. Осы таңбамен белгіленген құрылғыларды үй қоқыстарымен бірге тастауға болмайды.

### Құрамдағы заттар бойынша нұсқаулар (REACH)

Бұйымның құрамындағы заттар туралы соңғы мәліметтерді мына мекенжай бойынша табуға болады: [www.kaercher.de/REACH](http://www.kaercher.de/REACH)

## Керек-жарақ және қосалқы бөлшектер

Тек түпнұсқалы керек-жарақ немесе қосалқы бөлшектерді пайдаланыңыз, себебі ол құралдың қауіпсіз және апатсыз жұмыс істеуіне кепілдік болады.

Керек-жарақтар мен қосалқы бөлшектер туралы ақпарат [www.kaercher.com](http://www.kaercher.com) веб-сайтында қолжетімді.

## Жеткізілім жинағы

Бұйымның жеткізілім жинағы орауыштың үстінде көрсетілген. Бұйымды орауыштан шығарғанда жинақтың толықтығын тексеріп шығыңыз. Керек-жарақтар жетіспеген немесе тасымалдау кезінде зақымдар тиген жағдайда, дилеріңізге хабарласыңыз.

## Кепілдік

Әр елде жергілікті дистрибьюторлар берген кепілдік шарттары қолданылады. Бұйымда материалдық немесе өндірістік ақаулар анықталған жағдайда, ықтимал ақауларды кепілдік мерзімі ішінде ақысыз жөндейміз. Кепілдік мерзіміне наразылықтарыңыз болса, бұйымды сатқан сауда мекемесіне немесе

жақындағы өкілетті қызмет көрсету орнына түбіртеккі көрсетіп хабарласыңыз.  
(Мекенжайымыз артқы бетте)

Өндірілген күні көрсетілген түр кестесінде шифрланған.

Жеке сандардың мағынасы келесідей болады:

Мысалы: 30190

- 3 Өндірілген жылы
- 0 Өндірілген ғасыры
- 1 Өндірілген онжылдық
- 9 Өндірілген айының екінші саны
- 0 Өндірілген айының бірінші саны

Сонымен бұл мысалда 30190 коды 09 / (2) 013 өндірілген күнін білдіреді.

## Қорғаныс құрал-жабдықтары

### ⚠ АБАЙЛАҢЫЗ



**Жоқ немесе өзгертілген қорғаныс құрал-жабдықтары**

Қорғаныс құрылғысы сіздің қауіпсіздігіңізге арналған.

Қорғаныс құрылғысын ешқашан өзгертпеңіз немесе ажыратпаңыз.

### Құрылғыдағы таңбалар

(Құрылғы түріне байланысты)

	Күю қаупі бар, жұмыс кезінде құрылғының беті қыздады
	Будан күю қаупі бар
	Пайдалану нұсқаулығын оқып шығыңыз
<b>USE WATER ONLY</b>	Су ыдысына тек қоспасыз су құйыңыз

### Қысым реттегіші

Ақаулық нәтижесінде өте жоғары қысым туындайтын болса, сақтандырғыш клапаны артық қысымды қоршаған ортаға шығарады.

### Созылмалы сақтандырғыш

Созылмалы сақтандырғыш құрылғының қызып кетуінің алдын алады. Құрылғы қызып кеткен кезде созылмалы сақтандырғыш оны желіден ажыратады. Құрылғыны қайтадан іске қоспас бұрын, KÄRCHER өкілетті тұтынушыларға қолдау қызметіне жүгініңіз.

## Құрылғының сипаттамасы

Осы нұсқаулықта максималды комплектациядағы құрылғы сипатталған. Үлгіге қарай жеткізілім комплектациясында айырмашылықтар болады (Қаптаманы қараңыз).

**Суреттерді суреттері бар беттен қараңыз.**

### Сурет А

- ① Қақты жинақтау патроны
- ② Су құюға арналған саңылаулар
- ③ Жылжытуға арналған сап
- ④ Құрамдас бөліктер тұтқышы

- ⑤ Дисплей
- ⑥ Басқару шамы (жас.) - Желі кернеуі бар
- ⑦ Басқару шамы (қызыл) Су жеткіліксіз
- ⑧ Басқару шамы (қызыл) - Қақты жинақтау патронын ауыстыру керек.
- ⑨ RESET түймесі - Судың кермектігін реттеу керек.
- ⑩ Ажыратқыш - Қосу
- ⑪ Ажыратқыш - Өшіру
- ⑫ Еден қондырмасын тұраққа қою тұтқышы
- ⑬ Желілік штекері бар желілік байланыстырғыш кабель
- ⑭ Дөңгелектер (2 дана)
- ⑮ Бағыттауыш шығыршық
- ⑯ Бу тапаншасы
- ⑰ Бу тетігі
- ⑱ Құлыптан шығару түймесі
- ⑲ Бу мөлшерін ауыстырып-қосқыш (балалардан қорғаныс)
- ⑳ Бу беруге арналған шланг
- ㉑ Нүктелік шүмек
- ㉒ Дөңгелек щетка (шағын, қара)
- ㉓ \*\* Дөңгелек щетка (шағын, қара)
- ㉔ \*\* Турбо қондырма
- ㉕ \*\* Дөңгелек щетка (үлкен)
- ㉖ Қондырма-щетка
- ㉗ Қол қондырмасына арналған микроталшықтан жасалған қабықша
- ㉘ Ұзартқыш түтіктер (2 дана)
- ㉙ Құлыптан шығару түймесі
- ㉚ Еден тазалауға арналған қондырма
- ㉛ Жабыстыру қосылысы
- ㉜ Микроталшықтан жасалған еден шүберегі (1 дана)
- ㉝ \*\* Микроталшықтан жасалған еден шүберегі (2 дана)
- ㉞ \*\* Кілем төсемелеріне арналған қондырма

\*\* Қосымша

## Бастапқы іске қосу

### НАЗАР АУДАРЫҢЫ

**Қақ себебінен құрылғының зақымдалуы**

Қақты жинақтау патроны құрылғыны 1-рет іске қосудан бұрын судың жергілікті кермектігіне орнатқан жағдайда ғана оңтайлы жұмыс істейді. Құрылғыны судың жергілікті кермектігіне орнатыңыз.

Құрылғыны судың кермектігі өзгеше аймақта пайдаланған кезде (мыс., көшкен соң), алдымен құрылғыны судың сәйкес кермектігіне орнатыңыз

1. Қақты жинақтау патронының саңылауға салып, бекітілмейінше басыңыз.

**Сурет С**

2. Судың кермектігін реттеу үшін мына бөлімді қараңыз: *Судың кермектігін орнату.*

**Орнату**

**Қондырғыларды монтаждау**

1. Бұрмалы шығыршық пен дөңгелегін сырт етіп кигізіңіз.

**Сурет В**

2. Құрамдас бөліктерінің бос ұшын бу пистолетінің құлпын ашу түймесі жабылғанша бу пистолетіне бұрап салыңыз.

**Сурет Н**

3. Қондырманың ашық шетін нүктелік шүмекке кигізіңіз.

**Сурет І**

4. Ұзартқыш түтіктерді бу тапаншасымен байланыстырыңыз.
  - а Бірінші. Ұзартқыш түтіккі бу пистолетінің құлпын ашу түймесі жабылғанша бу пистолетіне бұрап салыңыз. Байланыстырғыш түтік жалғанған.
  - б Екінші. Ұзартқыш түтіккі бірінші ұзартқыш түтікке кигізіңіз. Байланыстырғыш түтіктер жалғанған.

**Сурет J**

5. Құрамдас бөлігін/еден қондырмасын ұзартқыш түтіктің бос ұшына кигізіңіз.

**Сурет К**

Қондырма жалғанған.

**Қондырманы ажыратыңыз**

1. Бу мөлшерін ауыстырып-қосқышты артқы қалыпқа қойыңыз. Бу тетігі құлыпталған.
2. Блоктан шығару түймесін басып, бөлшектерін ажыратыңыз.

**Сурет N**

**Пайдалану**

**Су құйыңыз**

Су багін кез келген уақытта толтыруға болады.

**НАЗАР АУДАРЫҢЫЗ**

**Құрылғыны зақымдау**

*Сәйкес келмейтін судың бүркікіштерін бітел, су деңгейі индикаторын зақымдауы мүмкін. Кішіміз келтіріштегі конденсатты суды пайдаланбаңыз.*

*Жиналған жаңбыр суын қолданбаңыз.*

*Құрылғыға тазалау құралын немесе басқа қоспа (мыс., хош иістендіргіш) құймаңыз.*

1. Баққа ең көбі 1 л құбыр суын құйыңыз.

**Сурет D**

**Шаңсорғышты қосу**

**НАЗАР АУДАРЫҢЫЗ**

**Құрылғыны судың дұрыс емес кермектігін орнатуға байланысты зақымдау**

*Қақты жинақтау патроны құрылғыны судың жергілікті кермектігіне орнатқан жағдайда ғана, оңтайлы жұмыс істейді. Құрылғыда судың дұрыс емес кермектігі орнатылған жағдайда қақтың жинақталуы мүмкін.*

*Алғаш рет іске қоспа бұрын, құрылғыны судың жергілікті кермектігіне орнатыңыз, мына бөлімді қараңыз: Судың кермектігін орнату.*

**Нұсқау**

*Қақты жинақтау патронының шешіп алып, жаңасын орнатқан соң, буды алғаш рет іске қосқан кезде, будың шығарылуы әлсіз немесе тегіс болмауы, сондай-ақ, бөлек су тамшылары түзілуі мүмкін. Қақты жинақтау патроны сумен толтырылмайынша, құрылғыны аз уақытқа қыздырып алу керек. Будың берілген мөлшері 30 секундтан соң ең жоғарғы мәніне жетпейінше, үнемі көбеюе береді.*

1. Құрылғыны тұрақты тірекке орналастырыңыз.
2. Желілік штекерді электр розеткасына қосыңыз.
  - а Ажыратқышты Қосу қалпына қойыңыз.



**Сурет E**

3. Жасыл қыздыруды бақылау шамы жанады. Шамамен 30 секундтан кейін құрылғы пайдалануға дайын болады.

**Сурет F**

**Бу мөлшерін реттеу**

Берілетін бу мөлшері бу мөлшерін ауыстырып-қосқыш көмегімен реттеледі. Ауыстырып-қосқыштың 3 қалпы бар:

	макс. бу мөлшері
	төмендетілген бу мөлшері
	бу жоқ - балалардан қорғаныс <b>Нұсқау</b> <i>Бұл қалыпты бу тетігі басылмаған күйде болады.</i>

1. Ауыстырып-қосқышты қалаған бу мөлшеріне орнатыңыз.
2. Бу тетігін басыңыз.
3. Тазалау алдында бу пистолетін шүберекке бағыттап, бу тегіс шығарылмайынша күтіңіз.

**Суды толтырыңыз**

Су мөлшері аз болғанда қызыл бақылау шамы үнемі жанып тұрады.

Будың әрдайым берілуі үшін, су деңгейі қақты жинақтау патронының қақпағынан жоғары болу керек. Су құйған кезде қақты жинақтау патроны құрылғыда болады.

**Нұсқау**

*Құрылғы «құрғақ» жүрістен қорғалған сорғымен жабдықталған. Сорғы ұзақ уақыт бойына құрғақ түрде жұмыс істейтін болса, қақты жинақтау патроны дұрыс орнатылмаған болса, сорғы өшіріледі, қызыл судың жетіспейтіндігін бақылау шамы жыпылықтап тұрады.*

*Құрылғыны әрі қарай пайдалану үшін құрылғыны өшіріп, қайтадан қосу керек. Бұл кезде патрон дұрыс орнатылған және су багіне жеткілікті су мөлшері құйылған болу керек.*

1. Су багіне су деңгейі қақты жинақтау патронынан жоғары болатын етіп ең көбі 1 л құбыр суын құйыңыз. Қызыл судың жетіспейтіндігін бақылау шамы өшеді.

## Жұмысты тоқтату

Энергияны үнемдеу үшін, 20 минуттан асатын үзіліс кезінде құрылғыны өшіріп қоюды ұсынамыз.

1. Ажыратқышты Өшіру қалпына қойыңыз.

## Құрылғыны өшіру

1. Ажыратқышты Өшіру қалпына қойыңыз.

### Сурет О

Бу генераторы өшірілген.

2. Бу шығарылуын тоқтатпайынша, бу тетігін басып тұрыңыз.

### Сурет Р

Бу генераторы қысым үстінде емес.

3. Балалардан қорғаныс ауыстырып-қосқышын (бу мөлшерін ауыстырып-қосқышты) артқы қалыпқа қойыңыз.

Бу тетігі құлыпталған.

4. Желілік штекерді электр розеткасынан шығарып алыңыз.

## НАЗАР АУДАРЫҢЫ

### Құрылғының судың тұрып қалуынан зақымдалуы

Құрылғы 2 айдан астам уақытқа қолданылмайтын болса, бақтағы судың бұзылып бастауы мүмкін.

Құрылғыны пайдаланудағы ұзақ үзілістерден бұрын, бакті босатып қою керек.

5. Су багін босату.

### Сурет S

## Құрылғыны сақтауға булау

1. Ұзартқыш түтіктерін құрамдас бөліктердің үлкен тұтқышына салыңыз.

2. Қолмен жұмыс істейтін қондырма мен нүктелі тозаңдату қондырмасының әрбірін 1-ұзартқыш түтікке кигізіңіз.

3. Үлкен дөңгелек шөткені нүктелі тозаңдату қондырмасына бекітіңіз.

4. Кішкентай дөңгелек шөткесі мен бүріккіштерін құрамдас бөліктердің ортаңғы тұтқышына кигізіңіз.

5. Еден қондырмасын тұраққа қою тұтқышына салыңыз.

### Сурет Q

6. Бу шлангін ұзартқыш түтіктерді айналдыра орап, бу пистолетін еден қондырмасына салыңыз.

### Сурет R

7. Желі кабелін ұзартқыш түтіктерді айналдыра ораңыз.

8. Құрылғыны құрғақ және аяздан қорғалған орынға сақтаңыз.

## Қолдануға арналған маңызды ескертулер

### Еден бетін тазарту

Құрылғыны қолдану алдында еденнің бетін шаңсорғышпен соруға немесе сыпыруға кеңес беріледі. Осылайша ылғалды тазартудан бұрын еден лас пен бөтен заттардан тазартылады.

### Матаны жаңарту

Құрылғыны пайдаланбас бұрын бүркеулі жерде матамен үйлесімділігін ерқашан тексеріңіз: Матаны бұмен өңдеп, келтіріңіз, сосын түсінің немесе пішімінің өзгергенін тексеріңіз.

## Көпқабатты немесе лакталған беттерді тазарту

## НАЗАР АУДАРЫҢЫ

### Зақымдалған беттер

Бу балауызды, жиһаз лагын, пластик жабындарды немесе шеттерінің бояуы мен жапсырмасын ерітіп жібере алады.

Буды желімделген шеттеріне бағыттамаңыз, жапсырмасы қатпарлануы мүмкін.

Құралды қорғалмаған ағаш немесе паркет едендерді тазартуға қолданбаңыз.

Құрылғыны боялған немесе пластикпен жабылған беттерді, асуы немесе үй жиһазын, есіктерді немесе паркетті тазалауға қолданбаңыз.

1. Осы беттерді тазарту үшін, матаны бұмен қысқа уақыт өңдеп, онымен бетін сүртіңіз.

## Өйнекті тазарту.

## НАЗАР АУДАРЫҢЫ

### Өйнектің сынуы және беттің зақымдалуы

Бу терезе жақтауының жапсырылған бөліктерін зақымдауы және сырт температурасы төмен болған кезде терезе өйнегі бетіне күш түсуіне әкелуі, нәтижесінде оның сынуы мүмкін.

Буды терезе жақтауының жапсырылған бөліктеріне бағыттамаңыз.

Өйнектің бүкіл бетін бұмен мұқият жеңіл өңдеу арқылы өйнектерді сырт температурасы төмен болған кезде қыздырыңыз.

- Терезенің бетін қондырма-шеткемен тазалап, микроталшыққа арналған алынбалы майлықты тазартыңыз. Суды жою үшін, айдауды пайдаланыңыз немесе бетін құрғатып келтіріңіз.

## Қондырмаларды қолдану

### Бу тапаншасы

Бу пистолетін мына жағдайларда құрамдас бөліктерсіз пайдалануға болады:

- Ілініп тұрған киімдегі жеңіл қыртыстарды жою үшін: Киімді бұмен 10-20 см қашықтықтан өңдеңіз.
- Шаңды ылғалмен жою үшін: Майлықты бұмен жеңіл өңдеп, онымен жиһазды сүртіңіз.

### Нүктелік шүмек

Нүктелік шүмектен қиын қол жететін аймақтарды, тігістер, фитингтер, суағар, шұңғылша, әжетхана, жалюзи немесе радиаторларды тазалауға болады.

Нүктелік шүмек ластанған жерге жақын болған сайын, тазарту әсері жоғары болады, себебі шүмектен шыққан кездегі температура мен бу мөлшері ең жоғары. Қатты әк шөгінділерін бұмен тазарту алдында сәйкес келетін жуғыш құралмен өңдеуге болады. Жуғыш құралды шамамен 5 минут ерекет етуге қалдырып, бұмен өңдеңіз.

1. Нүктелік шүмекті бу тапаншасына ысырыңыз.

### Сурет Н

### Дөңгелек шөтке (кішкентай)

Кішкентай дөңгелек шөтке қатты еркі кетіру үшін қызмет көрсетеді. Щетка арқылы әскі ластарды жою оңай.

## НАЗАР АУДАРЫҢЫ

### Зақымдалған беттер

Щетка жұмсақ беттерді сызып тастауы мүмкін. Жұмсақ беттерді тазартуға арналмаған.



1. Кішкентай дөңгелек шөткені нүктелі тозаңдату қондырмасына орнатыңыз.

#### Сурет I

#### Дөңгелек шөтке (үлкен)

Үлкен дөңгелек шөтке шұңғылша, себезгі кабинасы, ванна, ас үй жуғышы сияқты үлкен дөңгелек беткейлерді тазалауға қолайлы болып табылады.

### НАЗАР АУДАРЫҢЫЗ

#### Зақымдалған беттер

*Шетке жұмсақ беттерді сызып тастауы мүмкін.*

*Жұмсақ беттерді тазартуға арналмаған.*

1. Үлкен дөңгелек шөткені нүктелі тозаңдату қондырмасына орнатыңыз.

#### Сурет I

#### Тазартуды жақсартуға арналған қондырма

Жақсартылған тазартуға арналған қондырма ескі ласты тазалауға, бұыштарды, тігістерді және т.б. тазалауға келеді.

1. Жақсартылған тазартуға арналған қондырманы дөңгелек шөткенің орнына нүктелік шүмекке кигізіңіз.

#### Сурет I

#### Қондырма-щетка

Қондырма-щеткамен шағын жуылатын беттерді, душ кабиналарын және айнаны тазалауға болады.

1. Қолмен жұмыс істейтін қондырманы бу пистолетіндегі сәйкес нүктелі тозаңдату қондырмасына кигізіңіз.

#### Сурет H

2. Майлықты микроталшыққа бекітіңіз.

#### Еден тазалауға арналған қондырма

Еденге арналған қондырмамен тас едендер, плитка және ПВХ едендер сияқты жуылатын қабырға және еден жабындарын тазалауға болады.

### НАЗАР АУДАРЫҢЫЗ

#### Бумен өңдеуден болған зақымдар

*Жоғары температура мен ылғалдық зақымдарға әкелуі мүмкін.*

*Пайдалану алдында будың жылуға төзімділігі мен әсерін білінбейтін жерде будың аз мөлшерімен тексеріңіз.*

#### Нұсқау

*Тазартылатын беттегі тазартқыш құралдардың немесе күтім көрсетуге арналған эмульсиялардың қалдығы бумен тазалаған кезде жолақтар пайда болуына әкелуі мүмкін, ол қайта өңдеген кезде жоылады.*

Құрылғыны қолдану алдында еденнің бетін шаңсорғышпен соруға немесе сыпыруға кеңес беріледі. Осылайша ылғалды тазартудан бұрын еден лас пен бөтен заттардан тазартылады. Қатты ластанған жерлерде будың ұзақ әрекет етуі үшін мұқият жұмыс істеңіз.

1. Ұзартқыш түтіктерді бу тапаншасымен байланыстырыңыз.

#### Сурет J

2. Еденге арналған қондырманы ұзартқыш түтікке кигізіңіз.

#### Сурет K

3. Еденге арналған қондырмаға майлықты бекітіңіз.
  - a Еденге арналған майлықты еденге жабысатын жолақтарын жоғары қаратып қойыңыз.
  - b Еденге арналған қондырманы майлыққа қойып, жеңіл қысыңыз.

#### Сурет L

Еденге арналған майлық жабыстыру бекіткішіне ездігінен бекітіледі.

#### Еденге арналған майлықты алыңыз

1. Аяққа арналған сүйеуішке еденге арналған майлықты қойып, еденге арналған қондырманы жоғары көтеріңіз.

#### Сурет L

#### Нұсқау

*Ең басында еденге арналған шүберектің бекітпе таспасы елі жеткілікті түрде жақсы ұсталады және еден қондырмасынан әрең ажыратылады. Көп рет қолданған және жуған соң, шүберек еден қондырмасынан жақсы шешіледі, оңтайлы бекіту күшіне қол жеткізілген.*

#### Еден қондырмасын тұраққа қою

1. Жұмыстағы үзілістер кезінде еден қондырмасын тұраққа қою тұтқышына қойыңыз.

#### Сурет Q

#### Кілемге арналған қондырма

Кілемге арналған қондырма арқылы кілемді жаңалауға болады.

### НАЗАР АУДАРЫҢЫЗ

#### Кілемге арналған қондырма мен кілемдегі зақымдар

*Кілемге арналған қондырмадағы ластанулар, сондай-ақ жоғары температура мен дымқылға қанығу кілемнің зақымдануына әкелуі мүмкін. Оған қоса пайдаланбас бұрын, кілемнің көрінбейтін жеріне будың аз мөлшерімен жоғары температураға және будың әсеріне тұрақтылығын тексеріңіз. Кілем өндірушісінің тазарту жөніндегі нұсқауларын орындаңыз.*

*Кілемге арналған қондырманы пайдалану алдында кілемнің шаңсорғышпен тазаланғанына және ықтимал дақтардың келтірілуіне көз жеткізіңіз. Пайдалану алдында және жұмыстағы үзілістен кейін ағатын тұрбаға (шүберек қондырмасыз/ құрамдасстармен) бұлау арқылы құрылғыда жиналып қалуы мүмкін суды (конденсатты) жойыңыз.*

*Бу шөткесын еденге арналған шөткеде шүберек қондырмамен ғана қолданыңыз.*

*Кілемге арналған қондырма арқылы бумен тазалау жұмысын тек кіші бұға айналдыру режимі арқылы орындаңыз.*

*Жоғары температура әсерінен қатты ылғалданбауы және зақымдалмауы үшін, бу ағынын ұзақ уақыт бойы бір орынға бағыттамаңыз (ең көбі 5 секунд).*

*Кілем тазалауға арналған биік түкті кілемге арналған қондырманы қолданбаңыз.*

#### Кілемге арналған қондырманы еденге арналған қондырмаға бекіту

1. Шүберек қондырманы еденге арналған қондырмаға бекіту, мына бөлімді қараңыз: *Еден тазалауға арналған қондырма.*

#### Сурет L

2. Кілемге арналған қондырманы еденге арналған қондырмаға сырт еткенше жеңіл басып қондырыңыз.

#### Сурет M

3. Кілемді тазалауды бастаңыз.

## △ АБАЙЛАҢЫЗ

### Аяқтың күюі

Бүмен өңдеу кезінде кілемге арналған қондырма қатты қызуы мүмкін.

Бу щеткасымен жалаң аяқ немесе ашық аяққуимде ешқашан жұмыс істемеңіз және алмаңыз.

Бу щеткасымен тек сәйкес келетін аяққуимде жұмыс істеңіз және алыңыз.

1. Кілемге арналған қондырманың тілшесін бөтенке түмсығымен төмен басыңыз.

2. Еденге арналған қондырманы жоғары көтеріңіз.

Сурет М

## Күтім және техникалық қызмет көрсету

### Су багін босату

## НАЗАР АУДАРЫҢЫЗ

### Құрылғының судың тұрып қалуынан зақымдалуы

Құрылғы 2 айдан астам уақытқа қолданылмайтын болса, бактағы судың бұзылып бастауы мүмкін.

Құрылғыны пайдаланудағы ұзақ үзілістерден бұрын, бакті босатып қою керек.

1. Ажыратқышты Өшіру қалпына қойыңыз. Бу генераторы өшірілген.

2. Желі кабелін токтан ажыратыңыз.

3. Қондырмаларды қондырмаларға арналған ұстағыштан шығарыңыз.

4. Қақты жинақтау патронын құрылғыдан шығарып алыңыз.

5. Ыдысты босатыңыз.

Сурет S

### Қақты жинақтау патронын ауыстыру

## НАЗАР АУДАРЫҢЫЗ

### Құрылғыны зақымдау және қызмет көрсету мерзімінің қысқартылуы

Қақты жинақтау патронын ауыстыру

аралықтарын сақтамау (басқару шамы индикациясы) құрылғыны зақымдауы және қызмет көрсету мерзімін қысқартуы мүмкін.

Ауыстыру аралықтарын (басқару шамы индикациясы) сақтаңыз.

### Нұсқау

Ауыстыру аралықтары судың жергілікті кермектігіне байланысты болады. Суының тұзы көп аймақтарда (мыс., III/IV) ауыстыру аралықтары суы жұмсақ аймақтарға (мыс., I/II) қарағанда қысқарақ болады.

### Жұмысты аяқтаған кездегі индикатор

Қақты жинақтау патронын ауыстыру қажеттігі туралы қақты жинақтау патронының басқару шамы келесі тәсілмен хабарлайды:

- мерзімінің аяқталуынан 2 сағат бұрын басқару шамы жыпылықтап бастайды.
- мерзімінің аяқталуынан 1 сағат бұрын басқару шамы жылдамырақ жыпылықтап бастайды.
- Патронды ауыстыру мерзімі өтіп кеткен болса, басқару шамы үнемі жанып тұрады және зақымдалудың алдын алу үшін, құрылғы өздігінен өшіріледі.

## НАЗАР АУДАРЫҢЫЗ

### Құрылғыны зақымдау қаупі

Бұрын пайдаланылған қақты жинақтау патронын орнату құрылғыны зақымдауы мүмкін.

Патрондарды ауыстырып алмау үшін, абайлап жұмыс істеңіз.

### Нұсқау

Қақты жинақтау патронын шешіп алып, жаңасын орнатқан соң, бұды алғаш рет іске қосқан кезде, бұдың шығарылуы өлсіз немесе төгіс болмауы, сондай-ақ, бөлек су тамшылары түзілуі мүмкін.

Қақты жинақтау патроны сумен толтырылмайынша, құрылғыны аз уақытқа қыздырып алу керек. Бұдың берілген мөлшері 30 секундтан соң ең жоғарғы мәніне жетпейінше, үнемі көбейе береді.

1. Ажыратқышты Өшіру қалпына қойыңыз. Бу генераторы өшірілген.

2. Қақты жинақтау патронын алыңыз.

3. Жаңа қақты жинақтау патронын салыңыз.

4. Ажыратқышты Қосу қалпына қойыңыз. Бу генераторы қосылған.

5. RESET түймесін 4 секунд бойына басып тұрыңыз.

Қақты жинақтау патронын ауыстыруды басқару шамы өшеді, патронды ауыстыру мерзімінің жаңа есебі басталады.

6. Құрылғының қыздырылуына мүмкіндік беріңіз.

7. Қақты жинақтау патронынан ауаны шығару үшін, бу тетігін шамамен шам. 30 секунд бойына басып тұрыңыз.

### Судың кермектігін орнату

## НАЗАР АУДАРЫҢЫЗ

### Қақ себебінен құрылғының зақымдалуы

Қақты жинақтау патроны салынбаған және

құрылғыда судың дұрыс емес кермектігі орнатылған жағдайда қақтың жинақталуы мүмкін. Өрдайым тек қақты жинақтау патронымен жұмыс істеңіз.

Құрылғыны судың жергілікті кермектігіне орнатыңыз.

Құрылғыны судың кермектігі өзгеше аймақта пайдаланбас бұрын (мыс., көшкен соң), алдымен құрылғыны судың сәйкес кермектігіне орнатыңыз.

### Нұсқау

Су шаруашылығы басқармасы немесе муниципалитеттер су құбыры суының қаттылығы туралы ақпарат береді.

Судың кермектігін реттеу RESET түймесінің көмегімен жүзеге асырылады. Судың кермектігін реттеу жаңа реттеу (мыс., көшуден кейін) жүзеге асырылмайынша сақталып тұрады.

Зауытта құрылғыға ең жоғарғы судың кермектігі (IV деңгей) орнатылады. Орнатылған судың кермектігі құрылғыда импульстік жыпылықтаумен көрсетіледі.

**Судың кермектік деңгейі мен импульстік жыпылықтау**

Қаттылық ауқымы	°дН	ммоль/л	Импульстік жыпылықтау саны	Жыпылықтаулар арасындағы аралық
I жұмсақ	0-7	0-1,3	1х	4 секунд
II орташа	7-14	1,3-2,5	2х	
III қатты	14-21	2,5-3,8	3х	
IV өте қатты	>21	>3,8	4х	

**Нұсқау**

Қақты жинақтау патроны құрылғы сумен толтырылған және қосылған соң ғана іске қосылады. Судағы өктас патрондағы түйіршіктермен сіңіріледі. Қосымша суды жұмсарту талап етілмейді.

**Нұсқау**

Патрондағы түйіршіктер суға тиген соң түсін өзгерту мүмкін, бұл судың құрамында минералдық заттардың болуымен байланысты, түсінің өзгеруі мүлдем қауіпсіз және құрылғыға, тазалау процесі мен қақты жинақтау патронының қызметіне кері әсер етпейді.

**Нұсқау**

Реттеу кезінде 15 секундтан ұзақ үзіліс жасамңыз, әйтпесе құрылғы соңғы рет таңдалған судың кермектігін немесе алғаш рет іске қосқан кездегі судың ең жоғарғы кермектігін автоматты түрде орнатады.

1. Ашаны тоққа қосыңыз.
2. Құрылғының қосылғанына көз жеткізіңіз.
3. RESET түймесін басып, оны құрылғы іске қосылмайынша басып тұрыңыз.

**Сурет G**

Шамамен 2 секунд ішінде бақылау шамы жыпылықтауды бастайды, импульстер саны бұл кезде ағымдағы реттеу туралы ескертеді.

4. Судың кермектік деңгейін өзгерту үшін, RESET түймесін қайталап басыңыз.

**Нұсқау**

RESET түймесі басылған кезде импульстік жыпылықтау көрсетілмейді.

5. ҚАЛПЫНА КЕЛТІРУ түймешігін жіберіңіз. Орнатылған судың кермектігі үшін импульстік жыпылықтау көрсетіледі.
6. Қажет болған кезде, судың қалаған кермектігі орнатылмайынша, процесі бірнеше рет қайталаңыз.
7. Судың реттелген кермектігін сақтау үшін, RESET түймесін басып, 3 секунд бойына ұстап тұрыңыз. Судың кермектігін бақылау шамы жаңады.

**Толымдаушыларға күтім көрсету**

(Жеткізілуіне қарай толымдаушылар)

**Нұсқау**

Микрофазадан жасалған майлық кептіргіште келтіруге арналмаған.

**Нұсқау**

Оңтайлы тазалау нәтижелеріне қол жеткізу үшін майлықтарды бірінші рет қолданар алдында машинада бір рет жууды ұсынамыз. Жуган кезінде жапсырмадағы жуу шарттары көрсетілген нұсқауларды сақтаңыз. Майлықтар

ласты жақсы сіңіре алуы үшін, жұмсақ шайғышты пайдаланбаңыз.

1. Еденге арналған майлықтар мен қаптарын кір жуғыш машинада ең көбі 60 °C-пен жуыңыз.

**Ақаулар кезіндегі көмек**

Ақаулардың себептері көп жағдайда келесі шолуды пайдалану арқылы өздігінен жоюға болатындай қарапайым болады. Күдіктер болса немесе осы жерде көрсетілмеген ақаулар болған кезде, рұқсат етілген сервистік орталыққа хабарласыңыз.

**△ ЕСКЕРТУ**

**Күйіктер қауіпі және электр тогынан жарақат алу**

Құрылғы қуат көзіне қосылу кезде немесе суымаған кзде, ақауларды жою қауіпті.

Желілік штекерді розеткадан шығарып алыңыз. Құрылғыны суытмыңыз.

**Судың жетіспейтіндігін бақылау шамы қызыл түсте жыпылықтап тұр**

Сорғыны «құрғақ» жүрістен қорғау функциясы қосылған.

1. Құрылғыны қосып, қайтадан өшіріңіз.
2. Қақты жинақтау патронының дұрыс орнатылғанын және бактегі су мөлшері жеткілікті екенін тексеріңіз.

**Судың жетіспейтіндігін бақылау шамы әрдайым қызыл түсте жанып тұрады**

Бакте су жоқ.

1. Су багін толтырыңыз, мына бөлімді қараңыз: Суды толтырыңыз.

**Бу тетігі басылмайды**

Бу тетігі балалардан қорғаныспен құлыпталған.

- Балалардан қорғаныс ауыстырып-қосқышын (бу мөлшерін ауыстырып-қосқышты) алдыңғы қалыпқа қойыңыз.

Бу тетігі құлыптан шығарылған.

**Бактегі судың жеткілікті мөлшеріне қарамастан будың жоқтығы/жеткіліксіз мөлшері**

Қақты жинақтау патроны орнатылмаған немесе дұрыс орнатылмаған.

- Қақты жинақтау патронын орнатыңыз немесе дұрыс орнатыңыз.

Қақты жинақтау патроны су багін толтыру кезінде алынған.

- Су багін толтыру кезінде патронды құрылғыда қалдырыңыз.

Жаңа қақты жинақтау патроны орнатылған.

- Бу тетігін үздіксіз басулы етіп ұстаңыз. Шам. 30 секундтан кейін будың ең жоғарғы өнімділігіне қол жеткізіледі.

**Қызыл «Қақты жинақтау патронын ауыстыру» басқару шамы жанып/жыпылықтап тұр**

Жуырда патронды ауыстыру мерзімі аяқталады.

- Жаңа патронды орнатып, техникалық қызмет көрсету индикациясын ысырыңыз, мына бөлімді қараңыз: Қақты жинақтау патронын ауыстыру.

Қақты жинақтау патроны ауыстырылған соң, RESET түймесі басылмаған.

- Қақты жинақтау патроны ауыстырылған соң, RESET түймесін шам. 4 секунд басып тұрыңыз, мына бөлімді қараңыз: Қақты жинақтау патронын ауыстыру.

**Құрылғы өздігінен өшіріледі**

Қақты жинақтау патронын пайдалану мерзімі аяқталған

- Жаңа патронды орнатып, техникалық қызмет көрсету индикациясын ысырыңыз, мына бөлімді қараңыз: *Қақты жинақтау патронын ауыстыру*.

Қақты жинақтау патронын ауыстырған соң, RESET түймесі басылмаған.

- Қақты жинақтау патроны ауыстырылған соң, RESET түймесін шам. 4 секунд басып тұрыңыз, мына бөлімді қараңыз: *Қақты жинақтау патронын ауыстыру*.

## Техникалық мағлұматтар

### Электр желісіне қосу

Кернеу	V	220-240
Фаза	~	1
Жилілік	Гц	50-60
Қорғаныс класы		IPX4
Қорғау класы		I

### Жұмыс сипаттары

Жылу қуаты	Вт	1900
Максималды жұмыс қысымы	МПа	0,35
Қызу уақыты	Секундт ар	30
Үздіксіз булап жібіту	г/мин	40
Максималды бу импульсі	г/мин	100

### Сыйымдылық

Су багі	л	1,0
---------	---	-----

### Өлшемдері мен салмағы

Салмағы (толымдаушыларсыз)	кг	3,2
Ұзындығы	мм	360
Ені	мм	236
Биіктігі	мм	252

Техникалық өзгерістер рұқсат етілген.

## Съдържание

Общи указания.....	172
Употреба по предназначение.....	172
Защита на околната среда.....	172
Аксессуары и резервные части.....	172
Обхват на доставка.....	172
Гарантия.....	172
Предпазни устройства.....	172
Описание на уреда.....	173
Первоначално пускане в експлоатация.....	173
Монтаж.....	173
Эксплоатация.....	174
Важни указания за употреба.....	175
Использование на принадлежностите.....	175
Грижа и поддръжка.....	177
Помощ при неисправности.....	178
Технически данни.....	179

## Общи указания



Перди първото използване на уреда прочетете това оригинално ръководство за експлоатация и

приложениете указания за безопасност.

Процедурите съответно.

Запазете двете книжки за последващо използване или за следващия собственик.

## Употреба по предназначение

Използвайте уреда само в частно домакинство.

Уредът е предназначен за почистване с пара и може да се използва с подходящи принадлежности, както е описано в това упътване за работа. Не са необходими почистващи препарати. Спазвайте указанията за безопасност.

## Защита на околната среда



Опаковъчните материали подлежат на рециклиране. Моля, изхвърляйте опаковките по съобразен с околната среда начин.



Електрическите и електронните уреди съдържат ценни материали, подлежащи на рециклиране, а често и съставни части, напр. батерии, акумулаторни батерии или масло,

които при неправилно боравене или изхвърляне могат да представляват потенциална опасност за човешкото здраве и за околната среда. За правилното функциониране на уреда все пак тези съставни части са необходими. Обозначените в този символ уреди не трябва да бъдат изхвърляни заедно с битовите отпадъци.

## Указания за съставни вещества (REACH)

Актуална информация за съставките ще намерите на интернет страница: [www.kaercher.de/REACH](http://www.kaercher.de/REACH)

## Аксессуары и резервни части

Използвайте само оригинални аксесоари и оригинални резервни части, по този начин осигурявате безопасната и безпроблемна експлоатация на уреда.

Информация относно аксесоари и резервни части ще намерите тук: [www.kaercher.com](http://www.kaercher.com).

## Обхват на доставка

Обхватът на доставката на уреда е изобразен върху опаковката. При разопаковане проверете съдържането за цялост. При липсващи аксесоари или при транспортни щети, моля, обърнете се към Вашия дистрибутор.

## Гарантия

Във всяка държава са валидни издадените от нашия оторизиран дистрибутор гаранционни условия. Евентуални повреди на Вашия уред ще отстраним в рамките на гаранционния срок безплатно, ако се касае за дефект в материалите или производствен дефект. В случай на предявяване на право на гаранция, се обърнете към Вашия дистрибутор или към най-близкия оторизиран сервиз, като представите касовата бележка. (Адрес, вж. задната страна)

## Предпазни устройства

### ⚠ ПРЕДПАЗЛИВОСТ



**Липсващи или променени предпазни устройства**

Предпазните устройства служат за Вашата защита.

Никога не променяйте или пренебрегвайте предпазни устройства.

## Символи върху уреда

(според типа уред)

	Опасност от изгаряне, повърхността на уреда се нагорещява по време на работата
	Опасност от изгаряне от парата
	Прочетете ръководството за експлоатация
<b>USE WATER ONLY</b>	Пълнете резервоара за вода само с вода <b>без добавки</b>

## Регулатор на налягането

Ако в случай на повреда се получи твърде голямо налягане, един предпазен клапан се грижи за отвеждането му в околната среда.

## Стопяем предпазител

Стопяемият предпазител предотвратява прегряване на уреда. Ако уредът прегрее, стопяемият предпазител изключва уреда от мрежата. Преди да пуснете уреда отново в експлоатация, се обърнете към оторизиран сервис на KÄRCHER.

## Описание на уреда

В това упътване за работа е описано максималното оборудване. В комплекта на доставката има разлики в зависимост от модела (вижте опаковката).

**Вижте изображенията на страницата с графики.**

### Фигура А

- ① Патрон за отстраняване на котлен камък
- ② Отвор за пълнене на вода
- ③ Дръжка за носене
- ④ Държач за принадлежности
- ⑤ Показание на дисплея
- ⑥ Контролна лампа (зелена) - Има напрежение от мрежата
- ⑦ Контролна лампа (червена) - Недостиг на вода
- ⑧ Контролна лампа (червена) - Смяна на патрона за отстраняване на котлен камък.
- ⑨ Бутон RESET - настройка на твърдостта на водата.
- ⑩ Прекъсвач – Вкл.
- ⑪ Прекъсвач – Изкл.
- ⑫ Носач за паркиране за подовата дюза
- ⑬ Мрежов захранващ кабел с щепсел
- ⑭ Ходови колела (2 броя)
- ⑮ Водеща ролка
- ⑯ Пароструен пистолет
- ⑰ Лост за пара
- ⑱ Бутон за деблокиране
- ⑲ Прекъсвач за избор на количеството пара (защита за деца)

- ⑳ Пароструен маркуч
- ㉑ Точкова струйна дюза
- ㉒ Кръгла четка (малка, черна)
- ㉓ \*\* Кръгла четка (малка, жълта)
- ㉔ \*\* Силова дюза
- ㉕ \*\* Кръгла четка (голяма)
- ㉖ Ръчна дюза
- ㉗ Микрофибърно покритие за ръчната дюза
- ㉘ Удължителни тръби (2 броя)
- ㉙ Бутон за деблокиране
- ㉚ Подова дюза
- ㉛ Лепенка
- ㉜ Микрофибърна кърпа за под (1 брой)
- ㉝ \*\* Микрофибърна кърпа за под (2 броя)
- ㉞ \*\* Приставка за килими

\*\* опционално

## Първоначално пускане в експлоатация

### ВНИМАНИЕ

**Повреда на уреда поради образуване на варовик**  
*Патронът за отстраняване на котлен камък функционира оптимално само ако преди 1-та употреба адаптирате уреда към твърдостта на водата на мястото.*

*Настройте уреда към твърдостта на водата на мястото.*

*Преди употреба в зона с друга твърдост на водата (напр. след преместване), настройте уреда към актуалната твърдост на водата*

1. Поставете патрона за отстраняване на котлен камък в отвора и го притиснете, докато застане добре.

### Фигура С

2. Настройте твърдостта на водата, вж. глава *Настройка на твърдостта на водата.*

## Монтаж

### Монтиране на принадлежностите

1. Поставете водещата ролка и ходовите колела и ги фиксирайте.  
**Фигура В**
2. Поставете отворения край на принадлежността върху пароструйния пистолет и натиснете, докато щракне бутонът за деблокиране на пароструйния пистолет.  
**Фигура Н**
3. Поставете отворения край на принадлежността върху точковата струйна дюза.  
**Фигура I**
4. Свържете удължителните тръби с пароструйния пистолет.
  - а Поставете първата удължителна тръба на пароструйния пистолет и натиснете, докато щракне бутонът за деблокиране на пароструйния пистолет.  
Съединителната тръба е свързана.

- b Поставете втората удължителна тръба върху първата удължителна тръба.

Съединителните тръби са свързани.

#### Фигура J

5. Поставете принадлежността и/или подовата дюза на свободния край на удължителната тръба.

#### Фигура K

Принадлежността е свързана.

### Демонтиране на принадлежност

1. Настройте прекъсвача за избор на количеството пара назад.  
Лостът за пара е блокиран.
2. Натиснете бутона за деблокиране и извадете частите една от друга.

#### Фигура N

## Експлоатация

### Напълване с вода

Резервоарът за вода може да се пълни по всяко време.

### ВНИМАНИЕ

#### Повреди по уреда

*Неподходящата вода може да запуши дюзите, респ. да повреди индикацията за нивото на водата.*

*Не наливайте кондензна вода от сушилнята.*

*Не наливайте събрана дъждовна вода.*

*Не наливайте почистващи препарати или други добавки (напр. аромати).*

1. Напълнете резервоара за вода с не повече от 1 l вода от водопровода.

#### Фигура D

### Включване на уреда

### ВНИМАНИЕ

**Повреда на уреда поради неправилно настроена твърдост на водата**

*Патронът за отстраняване на котлен камък функционира оптимално само ако уредът е адаптиран към твърдостта на водата на мястото. При неправилно настроена твърдост на водата по уреда може да се образува варовик. Преди 1-та употреба адаптирайте уреда към твърдостта на водата на мястото, вж. глава. Настройка на твърдостта на водата.*

#### Указание

*При 1-то изпускане на пара след сваляне и повторно поставяне на патрона за отстраняване на котлен камък изпускането на пара може да е слабо или неравномерно и може да изтекат единични водни капки. Уредът се нуждае от кратко време за сработване, в рамките на което патронът за отстраняване на котлен камък се пълни с вода. Излизащото количество пара постепено се увеличава, докато след около 30 секунди се постигне максималното количество пара.*



1. Поставете уреда на устойчива основа.
2. Включете щепсела в контакта.
  - a Натиснете прекъсвача Вкл.
3. Зелената контролна лампа-Загряване свети. След около 30 секунди уредът е в готовност за експлоатация.

#### Фигура F

### Регулиране количеството на парата

С прекъсвача за избор на количеството на парата се регулира количеството на излизащата пара.

Прекъсвачът за избор има три положения:

	Максимално количество на парата
	Намалено количество на парата
	Без пара - защита за деца <b>Указание</b> <i>В това положение лостът за парата не може да бъде задействан.</i>

1. Настройте прекъсвача за избор на необходимото количество пара.
2. Натиснете лоста за пара.
3. Преди началото на почистването насочете пароструйния пистолет към кърпа, докато парата започне да излиза равномерно.

### Доливане с вода

При недостиг на вода червената контролна лампа за недостиг на вода свети постоянно.

За да се поддържа постоянна мощност на парата, водата трябва да се налива през капака на патрона за отстраняване на котлен камък. При доливане на вода патронът за отстраняване на котлен камък остава фиксиран в уреда.

#### Указание

*Уредът е оборудван със защита от сух ход за помпата. Ако помпата работи по-дълго време на сухо, напр. поради неправилно поставен патрон за отстраняване на котлен камък, помпата се изключва и червената контролна лампа за недостиг на вода мига.*

*За да можете да работите отново с уреда, той трябва да бъде изключен и включен отново. При това трябва да се гарантира, че патронът е поставен правилно и че в резервоара за вода има достатъчно вода.*

1. Напълнете резервоара за вода през капака на патрона за отстраняване на котлен камък с не повече от 1 l вода от водопровода.  
Червената контролна лампа за недостиг на вода изгасва.

### Прекъсване на работата

За да се пести енергия, препоръчваме при паузи в работата, по-продължителни от 20 минути, уредът да се изключва.

1. Натиснете прекъсвача Изкл.

### Изключване на уреда

1. Натиснете прекъсвача Изкл.  
**Фигура O**  
Уредът е изключен.
2. Натиснете лоста за пара, докато спре да излиза пара.  
**Фигура P**  
Пароструйният котел е освободен от налягането.
3. Настройте защитата за деца (прекъсвач за избор на количеството пара) назад.  
Лостът за пара е блокиран.
4. Извадете щепсела от контакта.

## ВНИМАНИЕ

*Повреди на уреда поради мухлясане на водата*  
Ако уредът не се използва по-дълго от 2 месеца, водата в резервоара може да мухляса. Преди паузи в работата изпразвайте резервоара за вода.

- Изпразнете резервоара за вода.

### Фигура S

#### Съхранение на уреда

- Поставете удължителните тръби в големите носачи за принадлежностите.
  - Поставете ръчната дюза и точковата струйна дюза върху всяка една удължителна тръба.
  - Закрепете голямата кръгла четка към точковата струйна дюза.
  - Поставете малката кръгла четка и дюзите в средния носач за принадлежностите.
  - Закачете подовата дюза в носача за паркиране.
- Фигура Q**
- Навийте пароструйния маркуч около удължителните тръби и поставете пароструйния пистолет в подовата дюза.
- Фигура R**
- Навийте мрежовия захранващ кабел около удължителните тръби.
  - Съхранявайте уреда на сухо и защитено от замръзване място.

## Важни указания за употреба

### Почистване на подови повърхности

Препоръчваме преди използване на уреда подът да се измете или да се почисти с прахосмукачка. Така още преди влажното почистване подът се освобождава от мръсотия и свободни частици.

### Освежаване на текстил

Преди третиране с уреда винаги проверявайте устойчивостта на текстилните тъкани на скрито място: Облейте текстилната тъкан с пара, оставете да изсъхне и след това проверете за промени в цвета или формата.

### Почистване на повърхности с покритие или лакирани повърхности

## ВНИМАНИЕ

### Повредени повърхности

*Парата може да разтвори восък, мебелен лак, изкуствени покрития или бои, както и лепилото, с което са залепени мебелните кантове.*

*Не насочвайте парата към лепени мебелни кантове, тъй като лепилото, с което са залепени, може да се разтвори.*

*Не използвайте уреда за почистване на лакирани дървени подове или паркет.*

*Не използвайте уреда за почистване на лакирани или снабдени с изкуствено покритие повърхности, като напр. кухненски и стайни мебели, врати или паркет.*

- За почистването на тези повърхности облейте за кратко една кърпа с пара и избършете повърхностите с нея.

## Почистване на стъкло

## ВНИМАНИЕ

### Счуване на стъклото и повредени повърхности

*Парата може да повреди запечатани места по прозрачната рамка и при ниски външни температури да доведе до напрежения по повърхността на прозрачното стъкло, а с това и до счуване на стъклото.*

*Не насочвайте парата към запечатани места по прозрачната рамка.*

*При ниски външни температури загрявайте прозрачното стъкло, като леко обливате с пара цялата повърхност на стъклото.*

- Почиствайте повърхността на прозореца с ръчна дюза и покривало. За изтегляне на водата използвайте приставка за прозорци или избършете повърхностите до сухо.

## Използване на принадлежностите

### Пароструен пистолет

Пароструйният пистолет може да се използва без принадлежност за следните области на употреба:

- За отстраняване на леки гънки от закачени дрехи: Облейте с пара закачената дреха от разстояние 10-20 см.
- За избърсване на влажен прах: Облейте за кратко една кърпа с пара и избършете мебелите с нея.

### Точкова струйна дюза

Точковата струйна дюза е подходяща за почистването на трудно достъпни места, фуги, арматури, канали, умивалници, тоалетни, щори или радиатори. Колкото по-близо е точковата струйна дюза до замърсеното място, толкова по-висок е ефектът от почистването, тъй като температурата и количеството на парата са най-високи на изхода на дюзата. Преди почистване с пара силните варовикови отлагания могат да бъдат третирани с подходящ почистващ препарат. Оставете почистващия препарат да действа около 5 минути и след това изпуснете пара.

- Поставете точковата струйна дюза на пароструйния пистолет.

### Фигура H

### Кръгла четка (малка)

Малката кръгла четка е подходяща за почистване на упорити замърсявания. Упоритите замърсявания могат да се отстраняват по-лесно чрез изчеткване.

## ВНИМАНИЕ

### Повредени повърхности

*Четката може да надраска чувствителни повърхности.*

*Не е подходяща за почистване на чувствителни повърхности.*

- Монтирайте малката кръгла четка на точковата струйна дюза.

### Фигура I

### Кръгла четка (голяма)

Голямата кръгла четка е подходяща за почистване на големи заоблени повърхности, напр. умивалници, душове, вани, кухненски мивки.

## ВНИМАНИЕ

### Повредени повърхности

Четката може да надраска чувствителни повърхности.

Не е подходяща за почистване на чувствителни повърхности.

1. Монтирайте голямата кръгла четка на точковата струйна дюза.

**Фигура I**

### Силова дюза

Силовата дюза е подходяща за почистване на упорити замърсявания, продухване на ъгли, фуги и т.н.

1. Монтирайте силовата дюза аналогично на кръглата четка върху точковата струйна дюза.

**Фигура I**

### Ръчна дюза

Ръчната дюза е подходяща за почистване на малки миещи се повърхности, душ кабини и огледала.

1. Поставете ръчната дюза аналогично на точковата струйна дюза на пароструйния пистолет.

**Фигура H**

2. Изтеглете покривалото върху ръчната дюза.

### Подова дюза

Подовата дюза е подходяща за почистване на миещи се стенни и подови настилки, напр. каменни подове, плочки и подове от PVC.

## ВНИМАНИЕ

**Повреди вследствие на въздействието на парата**

*Силна топлина и овлажняване могат да доведат до повреди.*

*Преди употребата проверявайте устойчивостта на силна топлина и въздействието на парата на незабележимо място с малко количество пара.*

### Указание

*Остатъци от почистващи препарати или поддържащи емулсии, налични върху повърхността, която ще се почиства, при почистване с пара могат да доведат до петна, които изчезват при многократно приложение. Препоръчваме преди използване на уреда подът да се измете или да се почисти с прахосмукачка. Така още преди влажното почистване подът се освобождава от мръсотия и свободни частици. Силно замърсените повърхности обработвайте бавно, за да въздейства парата по-дълго време.*

1. Свържете удължителните тръби с пароструйния пистолет.

**Фигура J**

2. Поставете подовата дюза на удължителната тръба.

**Фигура K**

3. Закрепете кърпата за под към подовата дюза.
  - a. Поставете кърпата за под със залепващите ленти нагоре върху пода.
  - b. С лек натиск поставете подовата дюза върху кърпата за под.

**Фигура L**

Благодарение на закрепването с лепенки кърпата за под прилепва автоматично към подовата дюза.

### Сваляне на кърпата за под

1. Поставете единия крак върху планката за обслужване с крак на кърпата за под и повдигнете подовата дюза нагоре.

**Фигура L**

### Указание

*В началото действието на лепенката на кърпата за под е все още много силно и вероятно тя ще се отдели трудно от подовата дюза. След неколкочкратно употреба и след изпиране на кърпата за под последната може да се отдели лесно от подовата дюза и е постигнала оптималната адхезия.*

### Паркиране на подова дюза

1. При прекъсване на работа закачете подовата дюза в носача за паркиране.

**Фигура Q**

### Приставка за килими

С приставката за килими могат да се освежават килими.

## ВНИМАНИЕ

**Повреди по приставката за килими и килима**  
*Замърсявания по приставката за килими, както и силна топлина и овлажняване могат да доведат до повреди на килима.*

*Затова преди употребата проверявайте устойчивостта на силна топлина и въздействието на парата върху килима на незабележимо място с малко количество пара.*

*Вземайте под внимание указанията за почистване на производителя на килима.*

*Уверете се, че преди употребата на приставката за килими килимът е почистен с прахосмукачка и петната са отстранени.*

*Преди употреба и след работни паузи отстранявайте евентуално събрала се вода (конденз) в уреда чрез изпускане на пара в канал (без кърпа за под/с принадлежност).*

*Използвайте приставката за килими само с кърпа за под на подовата дюза.*

*При употребата на приставката за килими почиствайте с пара на слаба парна степен.*

*Не насочвайте постоянно парата към едно място (не повече от 5 секунди), за да избегнете силно овлажняване и риска от повреди вследствие на температурно въздействие.*

*Не използвайте приставката за килими върху килими с високи влакна.*

### Закрепване на приставката за килими към подовата дюза

1. Закрепване на кърпата за под към подовата дюза, вж. глава Подова дюза.
- Фигура L**
2. С лек натиск плъзнете подовата дюза навътре в приставката за килими и оставете да се фиксира.
- Фигура M**
3. Започнете почистването на килима.

### Сваляне на приставката за килими от подовата дюза

## ⚠ ПРЕДПАЗЛИВОСТ

### Изгаряния на краката

*При работа с пара приставката за килими може да се нагрее силно.*



Не работете с и не сваляйте приставката за килими боси или с открити сандали.  
Работете с и сваляйте приставката за килими само с подходящи обувки.

1. С върха на обувката натиснете надолу планката на приставката за килими.

2. Повдигнете нагоре подовата дюза.

**Фигура М**

## Грижа и поддръжка

### Изпразване на резервоара за вода

#### **ВНИМАНИЕ**

**Повреди на уреда поради мухлясане на водата**

Ако уредът не се използва по-дълго от 2 месеца, водата в резервоара може да мухляса.

Преди паузи в работата изпразвайте резервоара за вода.

1. Натиснете прекъсвача Изкл. Уредът е изключен.
2. Извадете щепсела от контакта.
3. Свалете принадлежността от държача за принадлежности.
4. Извадете патрона за отстраняване на котлен камък от уреда.
5. Изпразнете резервоара за вода.

**Фигура S**

### Смяна на патрона за отстраняване на котлен камък

#### **ВНИМАНИЕ**

**Повреди на уреда и намален срок на експлоатация**

Неспазването на интервалите за смяна (индикация на контролна лампа) на патрона за отстраняване на котлен камък може да доведе до повреди на уреда и намаляване на експлоатационния срок на уреда. Спазвайте интервалите за смяна (индикация на контролна лампа).

#### **Указание**

Интервалите за смяна зависят от твърдостта на водата на мястото. Областите с твърда вода (напр. III/IV) имат по-чест интервал за смяна от областите с по-мека вода (напр. I/II).

### Индикация на контролната лампа в края на времето на работа

Индикация за необходимата смяна на патрона за отстраняване на котлен камък се показва по следния начин чрез "Контролна лампа - Патрон за отстраняване на котлен камък":

- 2 часа преди изтичане на времето за работа контролната лампа мига.
- 1 час преди изтичане на времето за работа контролната лампа мига по-бързо.
- Щом времето за работа на патрона за отстраняване на котлен камък изтече напълно, контролната лампа свети постоянно и уредът се изключва автоматично, за да бъдат избегнати повреди по него.

### Поставяне на патрон за отстраняване на котлен камък

#### **ВНИМАНИЕ**

**Повреда на уреда**

Уредът може да се повреди поради повторното поставяне на износения патрон за отстраняване на котлен камък.

Работете внимателно, за да не объркате патроните.

#### **Указание**

При 1-то изпускане на пара след сваляне и повторно поставяне на патрона за отстраняване на котлен камък изпускането на пара може да е слабо или неравномерно и може да изтекат единични водни капки. Уредът се нуждае от кратко време за сработване, в рамките на което патронът за отстраняване на котлен камък се пълни с вода. Излизащото количество пара постепенно се увеличава, докато след около 30 секунди се постигне максималното количество пара.

1. Натиснете прекъсвача Изкл. Уредът е изключен.
2. Свалете патрона за отстраняване на котлен камък.
3. Поставете нов патрон за отстраняване на котлен камък.
4. Натиснете прекъсвача Вкл. Уредът е включен.
5. Натиснете и задръжте бутона RESET за 4 секунди. Контролната лампа "Смяна на патрона за отстраняване на котлен камък" изгасва и времето за работа на патрона започва да тече отначало.
6. Оставете уреда да загрее.
7. Задръжте доста за пара натиснат ок. 30 секунди, за да се обезвъздуши патронът за отстраняване на котлен камък.

### Настройка на твърдостта на водата

#### **ВНИМАНИЕ**

**Повреда на уреда поради образуване на варовик**

Без поставен патрон за отстраняване на котлен камък и при неправилно настроена твърдост на водата по уреда може да се образува варовик.

Работете винаги с патрон за отстраняване на котлен камък.

Настройте уреда към твърдостта на водата на мястото.

Преди употреба в зона с друга твърдост на водата (напр. след преместване), настройте уреда към актуалната твърдост на водата.

#### **Указание**

Служба Водоснабдяване или общината дават информация относно твърдостта на водата от водопроводната мрежа.

Твърдостта на водата се настройва от бутона RESET. Настройката на твърдостта на водата се запазва, докато не бъде направена нова настройка (напр. след преместване). Фабрично уредът е настроен за най-високата твърдост на водата (степен IV). Уредът показва настроената твърдост на водата с импулси на мигане.

## Степени на твърдост на водата и импулси на мигане

Ниво на твърдост	°dH	mmol/l	Брой импулси на мигане	Интервал на импулсите на мигане
I мека	0-7	0-1,3	1x	4 секунди
II средна	7-14	1,3-2,5	2x	
III твърда	14-21	2,5-3,8	3x	
IV много твърда	>21	>3,8	4x	

### Указание

Действието против варовик на патрона за отстраняване на котлен камък се активира, щом уредът се напълни с вода и се пусне в експлоатация. Варовикът, който се съдържа във водата, се поема от гранулата в патрона за отстраняване на котлен камък. Така не е нужно допълнително почистване на варовика.

### Указание

След контакт с вода гранулатът в патрона може да промени цвета си, това зависи от съдържанието на минерали във водата. Това оцветяване е без значение и няма отрицателно въздействие върху уреда, работите по почистване или начина на функциониране на патрона за отстраняване на котлен камък.

### Указание

По време на настройката не правете прекъсвания, по-дълги от 15 секунди, тъй като в противен случай уредът ще бъде настроен автоматично на последно избраната твърдост на водата, респ. при първоначално пускане в експлоатация - на най-високата твърдост на водата.

1. Включете щепсела.
2. Уверете се, че уредът е изключен.
3. Натиснете бутон RESET и го задръжте натиснат по време на включване на уреда.

### Фигура G

След ок. 2 секунди контролната лампа мига и сигнализира с броя на импулсите текущата настройка на твърдостта на водата.

4. Натиснете отново бутона RESET, за да промените степента на твърдост на водата.

### Указание

При натиснат бутон RESET импулсът на мигане за степен на твърдост на водата не се показва.

5. Отпуснете бутона RESET. Импулсът на мигане за настроената твърдост на водата се показва.
6. При необходимост повтаряйте процеса, докато бъде достигната желаната степен на твърдост на водата.
7. Задръжте бутона RESET натиснат за 3 секунди, за да запазите настройката на степента на твърдост на водата. Контролната лампа за твърдост на водата светва.

## Грижи за принадлежностите

(принадлежности - в зависимост от комплекта на доставката)

### Указание

Микрофибърните кърпи не са подходящи за сушене в сушилня.

### Указание

За оптимална ефективност на почистването препоръчваме да изперете кърпите в пералня преди първата им употреба.

При пране съблюдавайте указанията върху етикета за пране. Не използвайте омекотител, за да може кърпите да поемат добре мръсотията.

1. Перете кърпите за под и покривалата в пералня при максимална температура 60 °C.

## Помощ при неизправности

Много често причините за повреда са елементарни и с помощта на следните указания може сами да ги отстраните. Ако не сте сигурни или повредите не са описани тук, обърнете се към оторизирания сервиз.

### ⚠ ПРЕДУПРЕЖДЕНИЕ

**Опасност от токов удар и изгаряне**

Докато уредът е свързан с електрическата мрежа или още не се е охладил, отстраняването на неизправности е опасно.

Издържайте щепсела.

Оставете уреда да се охлади.

### Контролната лампа за недостиг на вода мига в червено

Защитата от сух ход на помпата е активирана.

1. Изключете и включете отново уреда.
2. Уверете се, че патронът за отстраняване на котлен камък е поставен правилно и че в резервоара има достатъчно вода.

### Контролната лампа за недостиг на вода свети постоянно в червено

Липса на вода в резервоара за вода.

1. Допълнете резервоара за вода, вж. глава *Доливане с вода*.

### Лостът за парата не може да се включи

Лостът за парата е фиксиран със защитата за деца.

- Настройте защитата за деца (прекъсвач за избор на количеството пара) напред.

Лостът за пара е деблокиран.

### Липсва/много малко пара, въпреки че водата в резервоара е достатъчна

Патронът за отстраняване на котлен камък не е поставен или е поставен грешно.

- Поставете, респ. поставете правилно патрона за отстраняване на котлен камък.

Патронът за отстраняване на котлен камък е бил свален по време на пълненето с вода.

- По време на пълненето оставете патрона за отстраняване на котлен камък в уреда.

Бил е поставен нов патрон за отстраняване на котлен камък.

- Задръжте лоста за пара натиснат продължително.

След около 30 секунди настъпва пълната мощност на парата.

### Червената контролна лампа "Смяна на патрона за отстраняване на котлен камък" свети/мига

Времето за работа на патрона за отстраняване на котлен камък е към края си.

- Поставете нов патрон за отстраняване на котлен камък и нулирайте индикацията за техническа поддръжка, вж. глава *Смяна на патрона за отстраняване на котлен камък*.

Бутонът RESET не е бил натиснат след смяна на патрона за отстраняване на котлен камък.

- След поставяне на патрона за отстраняване на котлен камък натиснете и задръжте бутона

RESET за 4 секунди, вж. глава *Смяна на патрона за отстраняване на котлен камък*.

#### **Уредът се изключва автоматично**

Времето за работа на патрона за отстраняване на котлен камък е изтекло

- Поставете нов патрон за отстраняване на котлен камък и нулирайте индикацията за техническа поддръжка, вж. глава *Смяна на патрона за отстраняване на котлен камък*.

Бутонът RESET не е бил натиснат след смяна на патрона за отстраняване на котлен камък.

- След поставяне на патрона за отстраняване на котлен камък натиснете и задръжте бутона RESET за 4 секунди, вж. глава *Смяна на патрона за отстраняване на котлен камък*.

### **Технически данни**

#### **Електрически извод**

Напрежение	V	220-240
Фаза	~	1
Честота	Hz	50-60
Тип защита		IPX4
Клас защита		I

#### **Данни за мощността**

Нагревателна мощност	W	1900
Максимално работно налягане	MPa	0,35
Време за подгряване	Секунди	30
Продължително пускане на пара	g/min	40
Максимално изпускане на пара	g/min	100

#### **Количество на пълнене**

Резервоар за вода	l	1,0
-------------------	---	-----

#### **Размери и тегла**

Тегло (без принадлежности)	kg	3,2
Дължина	mm	360
Широчина	mm	236
Височина	mm	252

Запазваме си правото на технически промени.

## البيانات الفنية

التوصيل الكهربى		
الفلطية	فولت	-220 240
طور	~	1
التردد	هرتز	50-60
نوع الحماية		IPX4
فئة الحماية		I
بيانات القدرة		
قدرة التسخين	واط	1900
صغط التشغيل الأقصى	ميغاباسكا ل	0,35
زمن الإجماء	نوانى	30
التخير المستمر	جم/دقيقة	40
قوة اندفاع البخار القصوى	جم/دقيقة	100
كمية الماء		
خزان الماء	لتر	1,0
الأبعاد والأوزان		
الوزن (بدون ملحقات)	كجم	3,2
الطول	مم	360
العرض	مم	236
الارتفاع	مم	252

المواصفات الفنية خاضعة للتعديل.

(الكامليات - حسب نطاق التوريد)

**إرشاد**

المنشآت دقيقة الألياف ليست مناسبة للمجفف.

**إرشاد**

لتحقيق أداء التنظيف الأمثل، نوصي بغسل الفوط لمرة واحدة قبل استخدامها لأول مرة.

احرص على مراعاة الإرشادات الواردة في نشرة الغسيل لكي تقوم بالغسل. لا تستخدم معقم الملابس، حتى تتمكن المنشآت من النقاط الساخنة بصورة جيدة.

1. اغسل منشآت الأرض والأغطية عند درجة حرارة قصوى تبلغ 60 °م في الغسالة.

**المساعدة في حالة حدوث خلل**

في الغالب تكون للاختلالات أسباب بسيطة يمكنك التغلب عليها ببساطة بالاستعانة بالعرض العام التالي. في حالات الشك أو عند حدوث اختلالات غير مذكورة هنا فيرجى التوجه إلى خدمة العملاء المعتمدة.

**⚠ تحذير****خطر التعرض لصدمة كهربية والحرق**

طالما أن الجهاز موصل بشبكة التيار أو لم يبرد بعد، فيكون من الخطر التغلب على الاختلالات.

اسحب قابس الشبكة.

اترك الجهاز يبرد أولاً.

**لمبة كترول نقص الماء تومض باللون الأحمر**

وظيفة حماية التشغيل الجاف للمضخة مفعلة.

1. إيقاف الجهاز وإعادة تشغيله.
2. التأكد من أن خرطوشة إزالة التكلس مركبة بشكل صحيح ويوجد في الخزان كمية كافية من الماء.

**لمبة كترول نقص الماء تضيء باللون الأحمر بشكل مستمر**

1. ملء خزان الماء، انظر فصل استكمال ملء الماء.

**تتعدز ضغط ذراع البخار**

- ذراع البخار مومون بوسيلة حماية الأطفال.
- وضع وسيلة حماية الأطفال (زر اختيار كمية البخار) إلى الأمام. ذراع البخار محرر.

**لا يوجد / يوجد القليل من البخار على الرغم من وجود ماء كافٍ في الخزان**

- لم يتم تركيب خرطوشة إزالة التكلس أو تم تركيبها بشكل غير صحيح.
- تركيب خرطوشة إزالة التكلس أو تركيبها بشكل صحيح.
- تم إزالة خرطوشة إزالة التكلس أثناء ملء الماء.
- يجب ترك خرطوشة إزالة التكلس في مكانها أثناء ملء الجهاز. تم تركيب خرطوشة جديدة لإزالة التكلس.
- الاستمرار بضغط ذراع البخار.

يتم بعد 30 ثانية الوصول إلى أداء البخار بشكل تام.

**لمبة الكترول الحمراء "تغيير خرطوشة إزالة التكلس" تضيء / تومض**

- فترة تشغيل خرطوشة إزالة التكلس ستنتهي قريباً.
- تركيب خرطوشة جديدة لإزالة التكلس والضغط على مؤشر الصيانة، انظر الفصل تغيير خرطوشة إزالة التكلس.
- لم يتم الضغط على زر RESET بعد تغيير خرطوشة إزالة التكلس.
- الضغط على زر RESET بعد تركيب خرطوشة إزالة التكلس لمدة 4 ثواني، انظر الفصل تغيير خرطوشة إزالة التكلس.

**الجهاز يتوقف تلقائياً**

- فترة تشغيل خرطوشة إزالة التكلس انتهت
- تركيب خرطوشة جديدة لإزالة التكلس والضغط على مؤشر الصيانة، انظر الفصل تغيير خرطوشة إزالة التكلس.
- لم يتم الضغط على زر RESET بعد تغيير خرطوشة إزالة التكلس.
- الضغط على زر RESET بعد تركيب خرطوشة إزالة التكلس لمدة 4 ثواني، انظر الفصل تغيير خرطوشة إزالة التكلس.

**تنبيه****تلف الجهاز نتيجة التكلس**

يمكن عن طريق عدم تركيب خرطوشة إزالة التكلس وضبط عسر الماء بشكل خاطئ أن تحدث تكلسات بالجهاز.

يجب العمل دائماً باستخدام خرطوشة إزالة التكلس.

ضبط الجهاز على عسر الماء المحلي.

يجب أن يتم ضبط عسر الماء الحالي قبل استخدام الجهاز في أي منطقة لها عسر ماء آخر (مثلاً بعد نقل السكن).

**إرشاد**

وتوفر لك هيئة إدارة المياه أو المرافق البلدية توفرك المعلومات اللازمة حول درجة عسر ماء الضهور.

يتم ضبط درجة عسر الماء عن طريق زر إعادة الضبط RESET. يظل ضبط عسر الماء مخزناً حتى يتم إجراء ضبط جديد (مثلاً بعد تغيير السكن). الجهاز مضبوط من قبل المصنع على أعلى درجة لعسر الماء (درجة IV). يعرض الجهاز درجة عسر الماء المضبوطة عن طريق إشارات الويمض.

**درجات عسر الماء وإشارات الويمض**

نطاق العسر	درجة عسر الماء	مللي لتر	عدد إشارات الويمض	فترة إشارات الويمض
لتر يسر	0-7	0-1.3	1x	4 ثوان
II متوسط	7-14	1.3-2.5	2x	
III عسر	14-21	2.5-3.8	3x	
IV عسر للغاية	<21	<3.8	4x	

**إرشاد**

يتم تفعيل تأثير مضاد التكلس بخرطوشة إزالة التكلس بمجرد أن يتم ملء الجهاز بالماء وتشغيله. يتم امتصاص كلس الماء عن طريق الحبيبات الموجودة في خرطوشة إزالة التكلس. ليس من المطلوب إزالة التكلس بشكل إضافي.

**إرشاد**

الحبيبات الموجودة في الخرطوشة يمكن أن يتغير لونها عند الاحتكاك بالماء ويرتبط هذا بنسبة المواد المعدنية في الماء. وهذا التلون آمن وليس له أي تأثير سلبي على الجهاز أو أعمال التنظيف أو على طريقة عمل خرطوشة إزالة التكلس.

**إرشاد**

لا ينبغي التوقف أثناء عملية الضبط لمدة تزيد على 15 ثانية وإلا سوف يتم ضبط الجهاز أوتوماتيكياً على آخر درجة عسر للماء تم اختيارها أو أعلى درجة عسر للماء كانت مضبوطة عند التشغيل لأول مرة.

1. قم بتوصيل قابس الشبكة.
2. تأكد أن الجهاز متوقف.
3. الضغط على زر RESET والاستمرار بالضغط عليه أثناء تشغيل الجهاز.

**صورة إيضاحية G**

تومض لمبة الكترول بعد حوالي ثابنتين وتشير عن طريق عدد إشارات الويمض إلى الضبط الحالي لدرجة عسر الماء.

4. الضغط مرة أخرى على زر RESET لتغيير درجة عسر الماء.

**إرشاد**

1. عندما يكون زر RESET مضغوطاً لا يتم إظهار إشارات الويمض لدرجة عسر الماء.
2. اترك زر إعادة الضبط RESET.
3. يتم إظهار إشارة الويمض لدرجة عسر الماء المضبوطة.
4. يمكن إعادة العملية إذا لزم الأمر حتى الوصول إلى درجة عسر الماء المطلوبة.
5. الاستمرار بالضغط على زر RESET لمدة 3 ثواني لتخزين ضبط درجة عسر الماء.
6. لمبة الكترول لعسر الماء تضيء.

1. اضغط على لسان منعم السجاد بطرف الحذاء إلى أسفل.
2. ارفع فوّهة الأرضية إلى أعلى.

### صورة إيضاحية M

## العناية والصيانة

### تفريغ خزان الماء

#### تنبيه

#### تلف بالجهاز نتيجة تعفن المياه

إذا لم يتم استخدام الجهاز لأكثر من شهرين، يمكن أن تعفن المياه في الخزان.

يجب تفريغ خزان الماء قبل التوقف الطويل عن الاستخدام.

1. الضغط على زر الأيقاف.
2. الجهاز متوقف.
3. سحب قابس الشبكة من المقبس.
4. إخراج الكماليات من حوامل الكماليات.
5. إخراج خرطوشة إزالة التكلس من الجهاز.

### صورة إيضاحية S

### تغيير خرطوشة إزالة التكلس

#### تنبيه

#### تلف وقصر العمر الافتراضي للجهاز

عند عدم الالتزام بقرات مواعيد تغيير (بيان لمبة الكترول) خرطوشة إزالة التكلس، يمكن أن يؤدي ذلك إلى حدوث تلف وتقصير العمر الافتراضي للجهاز.

الالتزام بقرات مواعيد التغيير (لمبة الكترول).

#### إرشاد

ترتبط قرات مواعيد التغيير بعسر الماء المحلي. إن المناطق التي فيها نسبة مرتفعة لعسر الماء (مثلاً III/IV) تكون فيها فترات مواعيد التغيير أعلى من المناطق التي فيها ماء يسر.

### مبين لمبة الكترول عند نهاية زمن التشغيل

يتم الإشارة إلى الاستبدال المطلوب لخرطوشة إزالة التكلس عن طريق "لمبة كترول خرطوشة إزالة التكلس":

- تومض لمبة الكترول قبل 2 ساعة من زمن التشغيل.
- تومض لمبة الكترول قبل 1 ساعة من زمن التشغيل بشكل أسرع.
- إذا انتهى زمن تشغيل خرطوشة إزالة التكلس، ستضئ لمبة الكترول بشكل مستمر ويتوقف الجهاز تلقائياً لتجنب حدوث تلف في الجهاز.

### تركيب خرطوشة إزالة التكلس

#### تنبيه

#### تلف الجهاز

يمكن أن تحدث تلفات في الجهاز عن طريق إعادة تركيب خرطوشة إزالة التكلس المستهلكة.

ينبغي العمل بحرص لتجنب الخلط بين الخراطيش.

#### إرشاد

عند أول تنجيز بعد إزالة ثم إعادة تركيب خرطوشة إزالة التكلس، يمكن أن يكون دفع البخار ضعيف أو غير منظم ويمكن أن يخرج بعض قطرات من الماء. يحتاج الجهاز إلى وقت قصير حتى يتم ملء خرطوشة إزالة التكلس بالماء. كمية البخار المتدفقة تتزايد باستمرار إلى أن يتم الوصول إلى كمية البخار القصوى بعد حوالي 30 ثانية.

1. ثم الضغط على زر الأيقاف.
2. الجهاز متوقف.
3. إخراج خرطوشة إزالة التكلس.
4. تركيب خرطوشة إزالة التكلس جديدة.
5. ثم الضغط على زر التشغيل.
6. الجهاز مشغّل.
7. الاستمرار بضغط زر RESET لمدة 4 ثواني.
8. تنطفئ لمبة الكترول "تغيير خرطوشة إزالة التكلس" ويبدأ زمن تشغيل خرطوشة إزالة التكلس من جديد.
9. تسخين الجهاز.
10. الاستمرار بالضغط على ذراع البخار حوالي 30 ثانية بتفريغ الهواء من خرطوشة إزالة التكلس.

نوصي بسمح أو شفط الأتربة عن الأرضية قبل استخدام الجهاز. وبذلك فإنه يتم تنظيف الأرضية من الترسبات والجزينات الطليقة قبل التنظيف على الرطب. استخدمها ببطء على الأسطح شديدة الاتساخ حتى يدوم تأثير البخار لفترة أطول.

1. قم بتوصيل ماسورة الاستطالة بمسدس البخار.

### صورة إيضاحية J

2. حرك المنفتح الأرضي على ماسورة الاستطالة.

### صورة إيضاحية K

3. ثبت منشفة الأرضية على منفث الأرضية.

a حرك منشفة الأرضية مع الاشرطة اللاصقة إلى أعلى على الأرضية.

b انقل منفث الأرضية بضغط خفيفة إلى منشفة الأرضية.

### صورة إيضاحية L

منشفة الأرضية تلتصق تلقائياً بمنفث الأرضية بفضل اللاصق.

### خلع ممسحة الأرضية

1. وضع قدم على طرف القدم بممسحة الأرضية وارفع منفث الأرضية إلى أعلى.

### صورة إيضاحية A

#### إرشاد

في البداية يكون شريط فيلكرو بممسحة الأرضية قوي جداً ومن المحتمل أن تكون إزالته من ممسحة الأرضية صعباً. بعد الاستعمال المتكرر وبعد غسل ممسحة الأرضية يمكن إزالته من منفث الأرضية بشكل جيد وبذلك يحقق الالتصاق الأمثل.

### ركن منفث الأرضية

1. عند إيقاف العمل ينبغي تعليق منفث الأرضية في حامل الركن.

### صورة إيضاحية Q

### منعم السجاد

يمكن إعادة السجاد إلى حالته الأولى باستخدام منعم السجاد.

#### تنبيه

#### الضرر بمنعم السجاد والسجاد

الاتساخات بمنعم السجاد وبأضاً السخونة الشديدة والرطوبة يمكن أن تؤدي إلى إلحاق أضرار بالسجادة.

لذلك احرص قبل الاستخدام على التحقق من القدرة على مقاومة السخونة وتأثير البخار على السجاد من خلال استخدام أقل كمية من البخار على موضع غير ملحوظ من السجادة.

احرص على مراعاة إرشادات التنظيف الصادرة عن الجهة الصانعة للسجاد.

تحقق من شفق الأتربة عن السجاد والتخلص من البقع العالقة به قبل استخدام منعم السجاد.

احرص قبل الاستخدام وبعد فترات راحة التشغيل على التخلص من التجمعات المائية المحتملة (ماء متكثف) في الجهاز من خلال التنجيز وإزالة البخار في وصلة الصرف (بدون منشفة أرضية / بالكماليات).

لا تستخدم منعم السجاد إلا مع منشفة الأرضية على منفث الأرضية. احرص عند استخدام منعم السجاد على تنظيف السجاد بالبخار على درجة بخار ضعيفة.

لا توجه تيار البخار باستمرار إلى موضع واحد (بعد أقصى 5 ثوان) تجنباً للرطوبة الشديدة وخطر وقوع أضرار جراء تأثير درجات الحرارة.

لا تستخدم منعم السجاد على سجاد بفتلة كثيفة.

### ثبت منعم السجاد على منفث الأرضية

1. تثبت منشفة الأرضية على منفث الأرضية، انظر الفصل منفث الأرضية.

### صورة إيضاحية L

2. حرك منفث الأرضية بضغط خفيفة إلى داخل منعم السجاد واتركه يثبت هناك.

### صورة إيضاحية M

3. أبداً بتنظيف السجاد.

### خلع منعم السجاد من فوّهة الأرضية

#### ⚠ تنويه

#### حرق في القدم

يمكن أن يسخن منعم السجاد عند التنجيز. لا تشغيل منعم السجاد أو تخلعه إذا كنت عاري القدمين أو مرتدياً لصندل مكشوف.

لا تشغيل وتخلع منعم السجاد إلا وأنت مرتد لحذاء مناسب.

## تنبيه

### تلف بالبخار نتيجة تعفن المياه

إذا لم يتم استخدام الجهاز لأكثر من شهرين، يمكن أن تعفن المياه في الخزان.

يجب تفريغ خزان الماء قبل التوقف الطويل عن الاستخدام.

5. تفريغ خزان الماء.  
صورة إيضاحية S

## حفظ الجهاز

- إدخال ماسورة الاستطالة في الحامل الكبير للملحقات.
- إدخال المنفت البدوي ومنفت التيار النقطي على ماسورة الاستطالة الأولى 1.
- تثبيت الفرشاة المستديرة الكبيرة على منفث التيار النقطي.
- إدخال الفرشاة المستديرة الصغيرة والمنافث في الحامل الأوسط للملحقات.
- قم بتعليق منفث الأرضية في حامل الركن.
- صورة إيضاحية Q  
لف خرطوم البخار حول ماسورة الاستطالة وإدخال مسدس البخار في المنفت الأرضية.
- صورة إيضاحية R  
لف كابل الشبكة حول ماسورة الاستطالة.
- احرص على تخزين الجهاز في مكان جاف وأمن ضد الصقيع.

## إرشادات هامة للاستخدام

### تنظيف أسطح الأرضية

نوصي بمسح أو شفط الأتربة عن الأرضية قبل استخدام الجهاز. وبذلك فإنه يتم تنظيف الأرضية من التآساخت والجزيئات الطليقة قبل التنظيف على الرطب.

### إنعاش المنسوجات

قبل المعالجة باستخدام الجهاز احرص دائماً على فحص قدرة تحمل المنسوجات في مكان مقفل: قم بمعالجة المنسوجات بالبخار واتركه يجف ثم تحقق من تغير اللون أو الشكل.

### تنظيف الأسطح المكسوة أو المطلية

## تنبيه

### الأسطح المتضررة

البخار يمكنه إذابة الشمع ومواد تلميع الأثاث أو الكسوات البلاستيكية أو اللون أو الرايش من الحواف.

لا توجه نيار البخار مطلقاً إلى الحواف المطلية بالصبغ، وإلا فقد تنفضل طبقة الصبغ.

لا تستخدم الجهاز لغرض تنظيف الأرضيات الخشبية أو الباركيه غير المطلي بالورنيش.

لا تستخدم منزل لغرض تنظيف الأسطح المطلية أو المكسوة بالبلاستيك، مثل أثاث المطابخ وغرف المعيشة أو الأبواب أو الباركيه.

- لغرض تنظيف هذه الأسطح فقم بتبخير منشفة لفترة قصيرة وامسح بها الأسطح.

### تنظيف الزجاج

## تنبيه

### كسر الزجاج والأسطح المتضررة

البخار يمكن أن يضر بالمواضع المطلية بالورنيش في إطار النافذة، وهو ما يمكن أن يؤدي في درجات الحرارة الخارجية المنخفضة إلى تعرض السطح الخارجي لزجاج النوافذ لإجهادات وهو ما تكون نتيجته كسر الزجاج.

لا توجه البخار إلى مواضع مطلية بالورنيش في إطار النافذة.

احرص على تسخين زجاج النوافذ في درجات الحرارة الخارجية المنخفضة من خلال تبخير سطح الزجاج بالكامل قليلاً.

- قم بتنظيف سطح النافذة مع المنفت البدوي والغطاء. للتخلص من الماء فاستخدم مساحة زجاج أو امسح الأسطح على الجاف.

## استخدام الملحقات

### مسدس البخار

يمكن أن يتم استخدام مسدس البخار بدون ملحقات في مجالات الاستخدام التالية:

- التخلص من التجميعات البسيطة الناتجة عن قطع الملابس المعلقة: تبخير قطعة الملابس على مسافة 20-10 سم.
- مسح الغبار الرطب: تبخير قطعة قماش لفترة قصيرة ومسح قطع الأثاث بها.

### منفت تيار نقطي

منفت التيار النقطي يتناسب مع غرض تنظيف المواضع التي يصعب الوصول إليها والفجوات ولوحات التابلوه وفتحات التصريف وأحواض الغسل والحمامات وحصر النوافذ أو المسنخات. عند اقتراب منفث التيار النقطي من موضع التآساخت تزداد فعالية التنظيف، حيث إن درجة الحرارة وكمية البخار تكون أعلى ما يكون في مخرج البخار. الترسبات الكلسية العنيدة يمكن معالجتها بمنظف مناسب قبل التنظيف بالبخار. ترك مادة التنظيف لمدة 5 دقائق تقريباً حتى تأخذ مفعولها ثم إجراء عملية التبخير بعد ذلك.

1. دفع منفث التيار النقطي على مسدس البخار.

### صورة إيضاحية H

### فرشاة مستديرة (صغيرة)

الفرشاة المستديرة الصغيرة تتناسب مع غرض تنظيف التآساخت العنيدة، من خلال المسح يمكن التخلص من التآساخت العنيدة بشكل أبسط.

## تنبيه

### الأسطح المتضررة

يمكن أن تسبب الفرشاة في إلحاق خدوش بالأسطح الحساسة. غير مخصصة لتنظيف الأسطح الحساسة.

1. تركيب الفرشاة المستديرة الصغيرة على منفث التيار النقطي.

### صورة إيضاحية A

### فرشاة مستديرة (كبيرة)

تناسب الفرشاة المستديرة الكبيرة تنظيف الأماكن المستديرة الكبيرة مثلًا المغاسل، حوض الدوش، البانيو، أحواض المجالي.

## تنبيه

### الأسطح المتضررة

يمكن أن تسبب الفرشاة في إلحاق خدوش بالأسطح الحساسة. غير مخصصة لتنظيف الأسطح الحساسة.

1. تركيب الفرشاة المستديرة الكبيرة على منفث التيار النقطي.

### صورة إيضاحية A

### منفت كهربائي

المنفت الكهربائي يتناسب مع غرض التنظيف والتخلص من التآساخت العنيدة ونفخ الهواء لتنظيف الأركان والفجوات وما إلى ذلك.

1. ركب المنفت الكهربائي بحسب الفرشاة المستديرة على منفث التيار النقطي.

### صورة إيضاحية A

### منفت بدوي

المنفت البدوي يتناسب مع غرض تنظيف الأسطح الصغيرة القابلة للغسل وكيابن الاستحمام والمرابا.

1. دفع المنفت البدوي حسب منفث التيار النقطي على مسدس البخار.

### صورة إيضاحية H

### منفت الأرضية

المنفت الأرضي يتناسب مع غرض تنظيف فرش الأرضية وورق الحائط القابل للغسل، مثلًا أرضيات صخرية أو بلاط أو أرضيات PVC.

## تنبيه

### الأضرار جراء تأثير البخار

الحرارة الشديدة والرطوبة يمكن أن يؤديا إلى وقوع أضرار لذلك احرص قبل الاستخدام على التحقق من القدرة على مقاومة السخونة وتأثير البخار من خلال استخدام أقل كمية من البخار على موضع غير ملحوظ.

## إرشاد

رواسب المنظفات أو مواد العناية المستخلبة المتكونة على السطح المراد تنظيفه يمكن أن تؤدي عند التنظيف بالبخار إلى تكون مواضع تليط تزول مع الاستخدام المتكرر.

## التشغيل الأولي

### تنبيه

#### تلف الجهاز نتيجة التكلس

- تعمل خرطوشة إزالة التكلس على النحو الأمثل إذا تم قبل أول استخدام موازنة الجهاز مع عسر الماء المحلي. ضبط الجهاز على عسر الماء المحلي. قبل استخدام الجهاز في مكان آخر، يجب ضبطه على عسر الماء المحلي الحالي (مقا بعد نقل السكن).
1. تركيب خرطوشة إزالة التكلس في الفتحة وضغطها حتى تثبت.
  2. صورة إيضاحية C ضبط عسر الماء، انظر فصل ضبط درجة عسر الماء.

## التركيب

### تركيب الملحقات

1. تركيب عجلة التوجيه وعجلات السير وتثبيتهما.
2. صورة إيضاحية B استمر في إزاحة الطرف المكشوف للكماليات على مسدس البخار إلى أن يثبت زر تحرير مسدس البخار.
3. صورة إيضاحية H حرك الطرف المكشوف للكماليات على منفذ التيار النقطي.
4. صورة إيضاحية A قم بتوصيل ماسورة الاستطالة بمسدس البخار. a استمر في ادفع ماسورة الاستطالة على مسدس البخار حتى يثبت زر تحرير مسدس البخار. ماسورة التوصيل موصلة. b حرك ماسورة الاستطالة الثانية على ماسورة الاستطالة الأولى. وعندئذ تصبح ماسورتى التوصيل موصلتين.
5. صورة إيضاحية J حرك الكماليات و/أو منفذ الأرضية على الطرف المكشوف لماسورة الاستطالة. صورة إيضاحية K ماسورة التوصيل موصلة.

### فك الملحقات

1. ضبط زر اختيار كمية البخار إلى الخلف.
2. ذراع البخار مغلق. الضغط على زر التحرير وفك الأجزاء عن بعضها البعض.

## التشغيل

### ملء الماء

يمكن أن يتم ملء خزان الماء في أي وقت.

### تنبيه

#### أضرار بالجهاز

- يمكن أن يتم حدوث انسداد بالمئات أو حدوث اضرار في مؤشر مستوى الماء عن طريق استخدام الماء غير المناسب. لا تستخدم الماء المكثف الناتج عن نشافة الملابس أبدا. لا تستخدم مياه الأمطار المجمعة أبدا. لا تملأ أي مواد تنظيف أو مواد إضافية أخرى أبدا (العلطور مثلا).
1. ملء خزان الماء بسعة 1 لتر بحد أقصى من ماء الحنفية.

### صورة إيضاحية D

## تشغيل الجهاز

### تنبيه

- تلف الجهاز ناجم عن طريق ضبط عسر الماء بشكل خاطئ. تعمل خرطوشة إزالة التكلس على النحو الأمثل إذا تم موازنة الجهاز مع عسر الماء المحلي. يمكن أن يتكلس الجهاز في حالة عدم ضبط عسر الماء بشكل صحيح. يجب قبل الاستخدام الأول للجهاز أن يتم ضبط عسر الماء المحلي، انظر الفصل ضبط درجة عسر الماء.

## إرشاد

عند أول تبخير بعد إزالة ثم إعادة تركيب خرطوشة إزالة التكلس، يمكن أن يكون دفع البخار ضعيف أو غير منتظم ويمكن أن يخرج بعض قطرات من الماء. يحتاج الجهاز إلى وقت قصير حتى يتم ملء خرطوشة إزالة التكلس بالماء. كمية البخار المتدفقة تتزايد باستمرار إلى أن يتم الوصول إلى كمية البخار القصوى بعد حوالي 30 ثانية.

1. ضع الجهاز على أرضية ثابتة.
2. إدخال قابس الشبكة في المقبس. a الضغط على زر التشغيل.
3. صورة إيضاحية E لمبة الكنترول الخضراء للتسخين بضعف. الجهاز يكون بعد 30 ثانية جاهز للعمل.

### صورة إيضاحية F

## تنظيم كمية البخار

يتم عن طريق زر الاختيار لكمية البخار تنظيم كمية البخار المنبعثة. لدى زر الاختيار 3 مواضع:

كمية بخار قصوى	
كمية بخار منخفضة	
لا يوجد بخار - وسيلة حماية الأطفال	

1. ينبغي ضبط زر الاختيار لكمية البخار على الوضعية المطلوبة.
2. الضغط على ذراع البخار.
3. قبل البدء بعملية التنظيف ينبغي توجيه مسدس البخار على قطعة قماش حتى ينبعث البخار بشكل متساوي.

## استكمال ملء الماء

عند نقص الماء تضيئ لمبة الكنترول الحمراء - نقص الماء مستمر. لضمان أداء البخار بشكل مستقر، يجب أن يتم ملء الماء عن طريق غطاء خرطوشة إزالة التكلس. عند ملء الماء تبغى خرطوشة إزالة التكلس مثبتة في الجاهز.

## إرشاد

الجهاز مزود بحماية ضد التشغيل الجاف للمضخة. عند تشغيل المضخة لوقت طويل بشكل جاف، مثلا إذا كان قد تم تركيب خرطوشة إزالة التكلس بشكل غير صحيح، تتوقف المضخة عن العمل وتضيئ لمبة الكنترول الحمراء لنقص الماء. لكي يتم التمكن من إعادة تشغيل الجهاز مرة أخرى، يجب أن يتم إيقاف ثم إعادة تشغيل الجهاز. يجب أن يتم أثناء ذلك التأكد من أن الخرطوشة قد تم تركيبها بشكل صحيح وأن خزان الماء فيه كمية كافية من الماء.

1. ملء خزان الماء عن طريق غطاء خرطوشة إزالة التكلس بقدر 1 لتر من مياه الحنفية كحد أقصى.

### لمبة الكنترول الحمراء لنقص الماء تنطفئ.

## قطع عملية التشغيل

لتوفير الطاقة ننصح بأن يتم إيقاف الجهاز لفترة استراحة تتجاوز 20 دقيقة.

1. الضغط على زر الإيقاف.

## إيقاف الجهاز

1. الضغط على زر الإيقاف.
2. صورة إيضاحية O الجهاز متوقف.
3. الاستمرار في الضغط على ذراع البخار إلى أن يتوقف خروج البخار.
4. صورة إيضاحية P مرحل البخار غير خاضع للضغط.
5. ضبط وسيلة حماية الأطفال (زر اختيار كمية البخار) إلى الخلف.
6. ذراع البخار مغلق.
7. سحب قابس الشبكة من المقبس.



## منظم الضغط

إذا نشأ ضغط عالٍ جداً في حالة الخطأ، فإن صمام الأمان يضمن في هذه الحالة إزالة الضغط وتصريفه في المكان المحيط.

## فيوز ضد الانصهار

يمنع فيوز ضد الانصهار ارتفاع درجة حرارة الجهاز بشكل مفرط. وفي حالة ارتفاع درجة حرارة الجهاز بشكل مفرط يقوم فيوز ضد الانصهار بفصل الجهاز عن تيار الشبكة. قبل معاودة استخدام الجهاز مرة أخرى، اتصل بمركز خدمة عملاء KÄRCHER المختص.

## مواصفات الجهاز

في دليل التشغيل هذا يتم شرح التجهيزات الكاملة. وفقاً للموديل، ستكون هناك اختلافات في نطاق التوريد (انظر العبوة).

### للأشكال، انظر صفحة الصور. صورة إيضاحية A

- 1 خرطوشة إزالة الترسبات
- 2 فتحة ملء الماء
- 3 مقبض الحمل
- 4 حامل للملحقات
- 5 شاشة
- 6 لمبة كترول (خضراء) - فلطية الشبكة متوفرة
- 7 لمبة كترول (حمراء) - نقص الماء
- 8 لمبة كترول (حمراء) - تغيير خرطوشة إزالة الترسبات.
- 9 زر - RESET - ضبط عسر الماء.
- 10 زر - تشغيل
- 11 زر - إيقاف
- 12 موضع تثبيت لمنفت الأرضية
- 13 وصلة الشبكة مع قابس شبكة
- 14 عجلات السير (2 قطع)
- 15 عجلة التوجيه
- 16 مسدس البخار
- 17 ذراع البخار
- 18 زر التحرير
- 19 زر اختيار كمية البخار (وسيلة حماية الأطفال)
- 20 خرطوم البخار
- 21 منفث تيار تقطى
- 22 فرشاة مستديرة (صغيرة، سوداء)
- 23 \*\* فرشاة مستديرة (صغيرة، صفراء)
- 24 \*\* منفث القوة
- 25 \*\* فرشاة دائرية (كبيرة)
- 26 منفث يدوي
- 27 كسوة دقيقة الألياف للمنفت اليدوي
- 28 مواسير الاستئالة (قطعتان)
- 29 زر التحرير
- 30 منفث الأرضية
- 31 لاصق فليكترو
- 32 ممسحة قماشية ناعمة (قطعة واحدة)
- 33 \*\* ممسحة قماشية ناعمة (قطعتان)

## إرشادات عامة

يرجى قراءة دليل التشغيل هذا قبل أول استخدام للجهاز وكذلك إرشادات السلامة المرفقة. ثم يجب استخدام الجهاز وفقاً لذلك. عليك الاحتفاظ بكلتا الكتيبين وذلك للاستخدام اللاحق أو تسليمهما للمالك التالي.

## الاستخدام المطابق للتعليمات

استخدم هذا الجهاز للاستعمال المنزلي فقط. الجهاز مخصص لغرض التنظيف بالبخار ويمكن استخدامه مع ملحقات مناسبة بالشكل الموضح في دليل التشغيل. المنظفات ليست ضرورية. عليك مراعاة إرشادات السلامة.

## حماية البيئة

المواد المستخدمة في التغليف قابلة لإعادة التدوير. يرجى التخلص من مواد التغليف بطريقة تحافظ على البيئة. تحتوي الأجهزة الكهربائية والإلكترونية على مواد قيمة قابلة لإعادة التدوير وغالباً ما تحتوي أيضاً على مكونات مثل البطاريات أو المراكمات أو الزيوت والتي قد تشكل خطورة على صحة الإنسان والبيئة في حالة التعامل معها بشكل غير صحيح أو إذا تم التخلص منها بصورة خاطئة. إلا أن هذه المكونات ضرورية لتشغيل الجهاز بصورة سليمة. لا يجوز التخلص من الأجهزة المميزة بهذا الرمز مع النفايات المنزلية.

## إرشادات حول مواد المحتويات (REACH)

تجد المعلومات الحالية حول المحتويات على الموقع:  
[www.kaercher.de/REACH](http://www.kaercher.de/REACH)

## الملحقات التكميلية وقطع الغيار

استخدام الملحقات التكميلية الأصلية وقطع الغيار الأصلية فقط، والتي تضمن تشغيل الجهاز بشكل آمن وخالٍ من الاختلالات. تجد المعلومات الخاصة بالملحقات التكميلية وقطع الغيار على الموقع [www.kaercher.com](http://www.kaercher.com).

## محتوى التسليم

محتوى تسليم الجهاز مصور على العبوة. تأكد من وجود جميع محتويات العبوة عند فتحها. وفي حالة نقص أية ملحقات تكميلية أو اكتشاف أي تلف بها ناتج عن عملية النقل، يرجى إخطار البائع.

## الضمان

يسري في كل دولة شروط الضمان التي تضعها شركة التسويق المتخصصة التابعة لنا. نحن نتولى إصلاح الأخطاء التي قد تطرأ على جهازك خلال فترة الضمان بدون مقابل، عندما يكون سبب هذه الأعطال ناجم عن عيب في المواد المستخدمة أو في عملية التصنيع. في حالة استحقاق الضمان، توجه من فضلك بقسيمة الشراء إلى أقرب موزع أو مركز خدمة عملاء معتمد. (العنوان على الصفحة الخلفية)

## تجهيزات السلامة





### تنويه

### تجهيزات السلامة التالفة أو المتغيرة

تجهيزات السلامة تخدم حمايتك. لا تقم بتغيير أو تجاوز تجهيزات السلامة أبداً.

## الرموز على الجهاز

(حسب طراز الجهاز)

خطر حروق، يلهب سطح الجهاز أثناء التشغيل	
خطر اكنواء جراء البخار	
قراءة دليل التشغيل	
USE WATER ONLY إما خزّان المياه بالمياه فقط دون إضافات	







**THANK YOU!**  
**MERCI! DANKE! ¡GRACIAS!**



Registrieren Sie Ihr Produkt und profitieren Sie von vielen Vorteilen.

Register your product and benefit from many advantages.

Enregistrez votre produit et bénéficiez de nombreux avantages.

Registre su producto y aproveche de muchas ventajas.

**[www.kaercher.com/welcome](http://www.kaercher.com/welcome)**



Bewerten Sie Ihr Produkt und sagen Sie uns Ihre Meinung.

Rate your product and tell us your opinion.

Évaluer votre produit et dites-nous votre opinion.

Reseñe su producto y díganos su opinión.



**[www.kaercher.com/dealersearch](http://www.kaercher.com/dealersearch)**

**Alfred Kärcher SE & Co. KG**  
Alfred-Kärcher-Str. 28-40  
71364 Winnenden (Germany)

