



Stand 02/2021

In diesem Dokument bieten wir Ihnen eine Übersicht der Komponenten unserer Unterputz-Steuergeräte und die von uns zur Verwendung geprüften Schalterserien.

Im zweiten Kapitel finden Sie eine Übersicht der verfügbaren Adapter und der dazu kompatiblen Serien. Im dritten Kapitel listen wir die Schalterserien auf, für die wir aktuell keine Lösung bieten können.

Bitte beachten Sie auch die Hinweise in der rechten Spalte der Tabelle zu eventuell erforderlichen Anpassungen an der Wippe und Rahmen. Diese erläutern wir im Detail im Kapitel am Ende dieses Dokuments.

## WICHTIGER HINWEIS



- ▶ Diese Liste wird regelmäßig aktualisiert, aber Aufgrund der Vielzahl Schalterserien prüfen wir einige Modelle nur auf Anfrage unserer Kunden.
- ▶ Sollte Ihr Schalterprogramm in dieser Liste noch nicht aufgeführt sein, wenden Sie sich deshalb bitte an den Support (mit Angabe der Schalterserie und/oder der relevanten Artikelnummern des Herstellers für den Rahmen und die Wippe).

## 1. ÜBERSICHT DER KOMPONENTEN

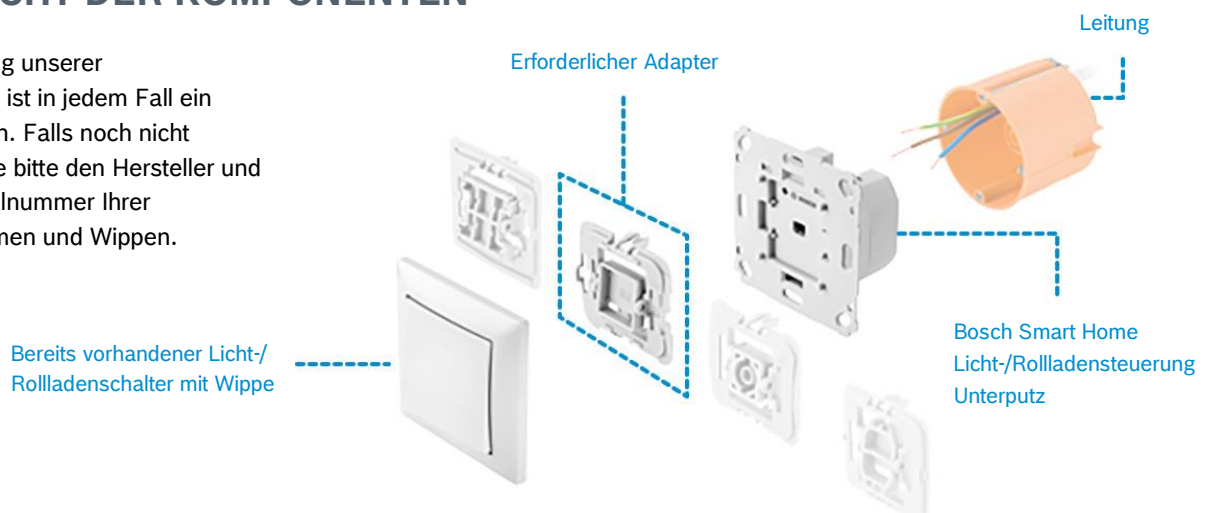
Für die Verwendung unserer Unterputzeinheiten ist in jedem Fall ein Adapter erforderlich. Falls noch nicht bekannt, prüfen Sie bitte den Hersteller und die Baureihe/Artikelnummer Ihrer vorhandenen Rahmen und Wippen.

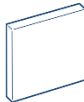
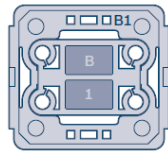
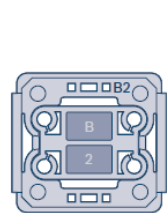
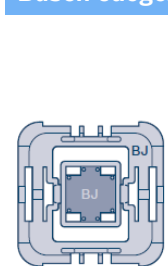
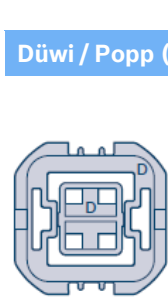

## 2. KOMPATIBLE SCHALTERSERIEN

Adapter / Marke	Baureihe	Bestellnummern des Herstellers (nur Farbe Weiß o.Ä)		Hinweise
				(siehe Erklärung am Ende der Tabelle)
<b>Berker (B1)</b>				
	Arsys	13130069	14050069	
	K.1	13137009	14057009	
	K.5	13137003	14057009	
<b>Berker (B2)</b>				
	B.1	10111909	16201909	
	B.3	10113904	16201909	
	B.7	10116919	16201909	
	Q.1	10116089	16206089	
	Q.3	10116099	16206089	
	Q.7	10116189	16206089	
	S.1	10118989	16208989	
	Modul 2	101102	162002	4)
<b>Busch-Jaeger (BJ)</b>				
	alpha	1721-24	1786-24	
	Busch-axcent / axcent pur	1721-284	1786-84	
	Busch-balance SI	1721-914	2506-914	
	Busch-Duro 2000 SI / SI Linear	2511-212	2506-212	
	Busch-dynasty	1721-831	1786-81	
	carat	1721-811	1786-84	
	future linear	1721-184	1786-84	
	Reflex SI / SI linear	2511-214	2506-214	
	solo	1721-80	1786-84	
<b>Düwi / Popp (D)</b>				
	Architaste			3), 4)
	Arcada			3), 4)
	Eco			2), 4)
	EverLuxe (Forever)			4)
	PrimaLuxe			3), 4)
	ProLuxe (Quadro)			4)
	Standard Quadro (Plus2000)			4)
	Trend			2), 4)
<b>Gira Standard (GD)</b>				
	Standard	21115	67915	4)

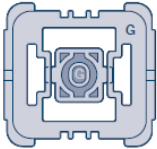
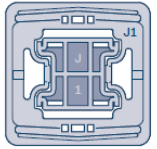
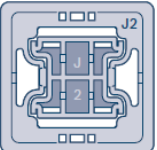
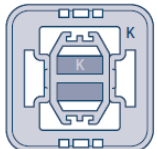
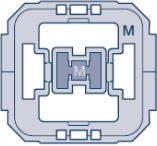
Adapter / Marke	Baureihe	Rahmen	Wippe	Hinweise
	ClassiX	0211 621	0296 03	
	E2	0211 29	0296 03	
	E22	0211 203	0296 03	
	E3	0211 410	0296 03	
	Esprit	0211 12	0296 03	
	Event	0211 334	0296 03	
	Standard 55	0211 03	0296 03	
	Studio	0211 130	0296 03	
	CD 500	CD 581 WW	CD 590 WW	1)
	CD plus	CDP 581 WW	CD 590 WW	1), 2)
	LS 990	LS 981 WW	LS 990 WW	1)
	LS design	LSD 581 LG	LS 990 LG	1)
	LS plus	LSP 981 GLAS	LS 990 WW	1)
	A 500	A 581 WW	A 590 WW	1)
	A creation	AC 581 WW	A 590 WW	1)
	A plus	AP 581 BL WW	A 590 WW	1)
	AS 500	AS 581 WW	AS 591 WW	1)
	Alaska	401713080		
	Athenis	402629067		
	Ambiente	305213086		1)
	Cadiz	405002009		1)
	Europa	303213060		1), 2)
	Paris (Objekt HK 05)	308502066		1)
	Milano	305713067		1), 2)
	Rivo	404117065		1)
	Venedig	400129060		1)
	1-M	389119	432119	
	Atelier-M	388119	432119	
	M-Plan	486119	432119	
	M-Pure	MEG4010-3619	432119	
	M-Smart	478119	432119	
	M-Arc	485119	432119	4)
	M-Star	467114	432119	4)
	Atelier-Basis	397119	310119	1)
	M1_Basis	397118	310119	1)

#### Erläuterung zu den Hinweisen (siehe auch Kapitel 4):

1. Wippenaufnahmen müssen gekürzt werden
2. Rahmenausschnitt muss größer gefräst werden
3. Die ausbrechbaren Ecken in den Rahmen müssen entfernt werden
4. Wird vom Hersteller nicht mehr angeboten (Auslaufmodell)

## 3. NICHT KOMPATIBLE SCHALTERSERIEN

Marke	Serie	Hinweise
Berker	R.classic Serie 1930 / Glas TS	
Busch-Jaeger	Decento Impuls	
Elso	Joy	Alternatives Produkt verfügbar EAN 4047976529940
Gira	Flächenschalter S-Color	
Hager	Kallysto Pur	
Kopp	Standard	
Opus	Kubus InForm	
Schrack	Visio	
Siemens	Delta	Alternatives Produkt verfügbar EAN 4047976552641

## 4. MONTAGEHINWEISE FÜR DIE ADAPTER

### 4.1 ALLGEMEIN

Beim Austausch bestehender Schalter gehen Sie bitte folgendermaßen vor:

- Ziehen Sie die Wippe vom Rahmen des Schalters ab.
- Ziehen Sie den Rahmen vom Schalter ab.  
*(Bei einigen Herstellern ist der Rahmen mit einem zusätzlichen Klemmstück befestigt. Dieser wird nach Montage des Adapters ggf. nicht mehr benötigt, prüfen Sie jedoch vor Entsorgung die spätere Verwendung).*
- Sofern keine Anpassungen notwendig sind, setzen Sie nun den Adapter in die Wippe ein  
*(Je nach Baujahr und Bauform kann ein größerer Kraftaufwand erforderlich sein damit der Adapter vollständig einrastet)*
- Halten Sie den Rahmen an den Unterputz-Aktor.
- Drücken Sie die Wippe mit montiertem Adapter auf das Gerät bis der Rahmen fest sitzt.  
Achten Sie dabei auf die Position der vorhandenen Langlöcher.  
*(In einigen Fällen können Tapetenreste eine Montage stören. Entfernen Sie diese ggf. vorsichtig nach Bedarf.)*

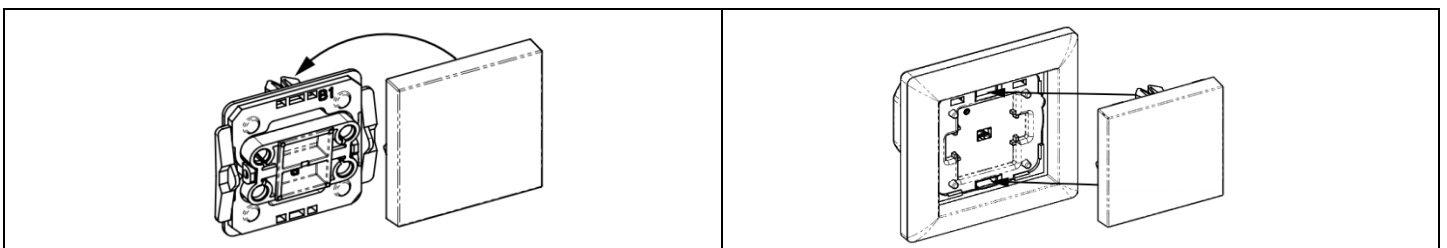

## 4.2 ERFORDERLICHE ANPASSUNGEN NACH ADAPTER UND SCHALTERSERIE

### Jung J1

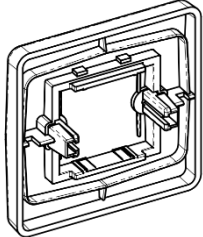
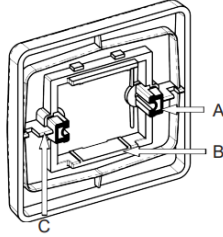
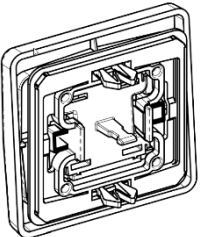
<p>Um eine optimale Funktion zu gewährleisten, muss die Aufnahme auf der Rückseite der Wippe teilweise gekürzt werden.</p>	 <p>Wippenaufnahme ungekürzt (original)</p>
<p>Gehen Sie hierzu folgendermaßen vor:</p> <ul style="list-style-type: none"> <li>• Kürzen Sie die seitlichen Aufnahmen (A) auf der Rückseite der Wippe auf die Länge der mittleren Aufnahmen (B).</li> <li>• Gegebenenfalls kann auch ein Kürzen/Entfernen der seitlichen Verstrebungen (C) erforderlich sein.</li> </ul>	 <p>Wippenaufnahmen gekürzt</p>
<p>Montieren Sie den Adapter auf der Wippe.</p>	 <p>Adapter auf Wippenaufnahme montiert</p>

### Jung J2

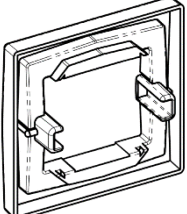
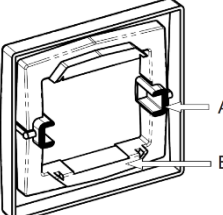
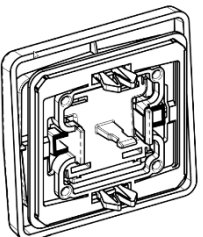
<p>Um eine optimale Funktion zu gewährleisten, muss die Aufnahme auf der Rückseite der Wippe teilweise gekürzt werden.</p>	 <p>Wippenaufnahme ungekürzt (original)</p>
<p>Gehen Sie hierzu folgendermaßen vor:</p> <ul style="list-style-type: none"> <li>• Kürzen Sie die seitlichen Aufnahmen (A) auf der Rückseite der Wippe auf die Länge der mittleren Aufnahmen (B).</li> </ul>	 <p>Wippenaufnahmen gekürzt</p>
<p>Montieren Sie den Adapter auf der Wippe.</p>	 <p>Adapter auf Wippenaufnahme montiert</p>

## Düwi / Popp

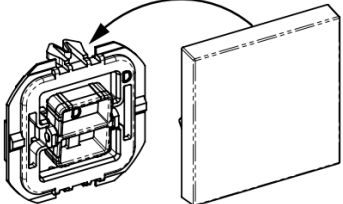
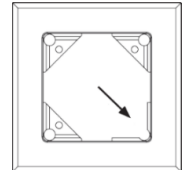
<p>Montieren Sie den Adapter auf die Wippe</p>	
<p>Bitte entfernen Sie, falls erforderlich, die 4 dreieckigen Winkel in den Ecken des Rahmens entlang der perforierten Kante.</p>	

## Kopp

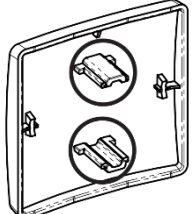
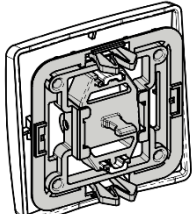
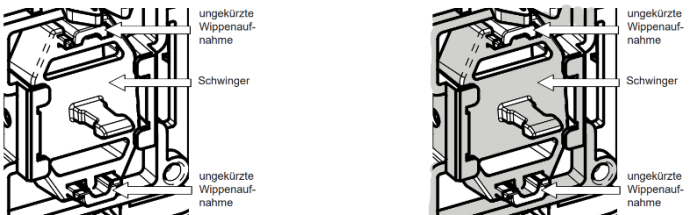
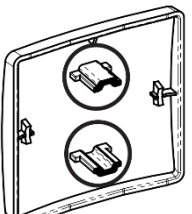
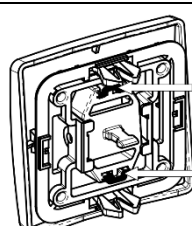
<p>Die Aufnahme auf der Rückseite der Wippe muss teilweise gekürzt werden.</p>	 <p>Wippenaufnahme ungekürzt (Original)</p>
<p>Um die erforderliche Rest-Länge der Aufnahmen zu bestimmen, montieren Sie den Adapter auf die Wippe</p>	
<p>Die Wippenaufnahme sollte nicht über den unteren Teil des Schwingers hinausragen. Markieren Sie daher den überstehenden Teil der Wippenaufnahme.</p>	
<p>Anschließend lösen Sie den Adapter wieder von der Wippe und kürzen Sie die Wippenaufnahme entsprechend der Markierung.</p>	 <p>Wippenaufnahme gekürzt</p>
<p>Montieren Sie den Adapter erneut auf die Wippe. Bei einigen Design kann es erforderlich sein aus den Rahmenausschnitt etwas zu vergrößern.</p>	 <p>Adapter mit gekürzten Wippenaufnahmen</p>

## **Merten**

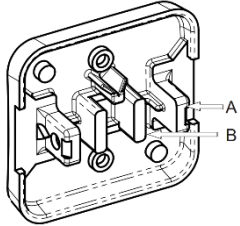
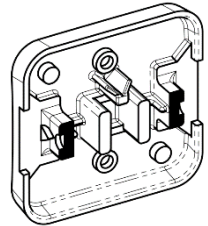
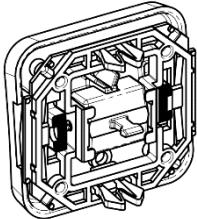
<p>Um eine optimale Funktion zu gewährleisten, müssen bei älteren Serien von Merten wie System M und Atelier M die seitlichen Aufnahmen (A) auf der Rückseite der Wippe auf die Länge der mittleren Aufnahmen (B) gekürzt werden.</p> <p><b>ACHTUNG:</b> Die Wippen von Merten sind aus Duroplast. Dieses Material ist äußerst Spröde in der Nachbearbeitung. Gehen Sie deshalb besonders vorsichtig vor.</p>	 <p>Atelier M / System M ungekürzt (Original)</p>
	 <p>Atelier M / System M gekürzt</p>
<p>Montieren Sie den Adapter auf die Wippe</p>	 <p>Wippe mit montiertem Adapter</p>