

Gerät und Bedienelemente

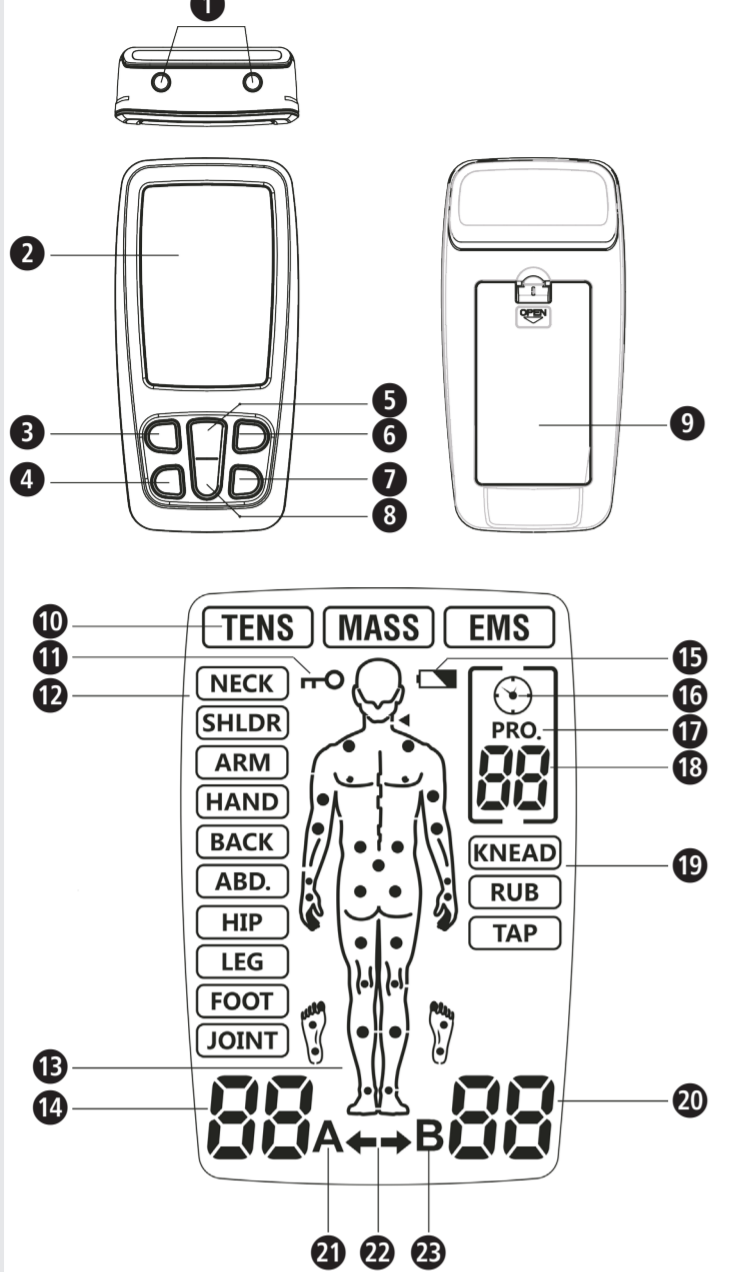

Zeichenerklärung

WICHTIG!
Die Nichtbeachtung dieser Anweisung kann zu schweren Verletzungen oder Schäden am Gerät führen.

WARNUNG
Diese Warnhinweise müssen eingehalten werden, um mögliche Verletzungen des Benutzers zu verhindern.

ACHTUNG
Diese Hinweise müssen eingehalten werden, um mögliche Beschädigungen am Gerät zu verhindern.

HINWEIS
Diese Hinweise geben Ihnen nützliche Zusatzinformationen zur Installation oder zum Betrieb.

Geräteklassifikation: Typ BF

LOT-Nummer

IP22 Angabe der Schutzart gegen Fremdkörper und Wasser

Hersteller

Herstellungsdatum

DE **Sicherheitshinweise**

Lesen Sie die Gebrauchsanweisung, insbesondere die Sicherheitshinweise, sorgfältig durch, bevor Sie das Gerät einsetzen und bewahren Sie die Gebrauchsanweisung für die weitere Nutzung auf. Wenn Sie das Gerät an Dritte weitergeben, geben Sie unbedingt diese Gebrauchsanweisung mit.



Bestimmungsgemäßer Gebrauch
Das medisana 3-in-1-Elektrotherapiegerät TT 200 ist für folgende Anwendungsbereiche bestimmt:

- TENS Modus:** Vorübergehende Linderung von Muskelschmerzen im Bereich von Nacken, Schulter, Rücken, Gelenken, Hüfte, Hand, Bauch, Fuß, oberen (Arm) und unteren (Bein) Extremitäten aufgrund von Belastung durch Training oder normale Hausarbeit.
- EMS Modus:** Das EMS-Stimulationsprogramm stimuliert gesunde Muskeln, um die Muskelleistung zu verbessern und zu fördern.
- Massagemodus:** Das Massage-Programm sorgt für Muskelentspannung durch Vibration zur Lockerung verspannter Muskeln.

Gegenanzeigen (Kontraindikationen)

- Verwenden Sie das Gerät nicht, wenn Sie einen Herzschrittmacher, einen Defibrillator oder andere elektronische oder metallische Implantate im Körper haben. Diese könnten zu Stromschlägen, Verbrennungen, elektrischen Interferenzen oder zum Tod führen.
- Verwenden Sie das Gerät nicht bei krebsartigen oder anderen Läsionen im Behandlungsbereich.
- Behandeln Sie keine Körperpartien, die Schwellungen, Verbrennungen, Entzündungen, Hautausschläge (z.B. Phlebitis, Thrombophlebitis, Krampfadern usw.), Wunden oder empfindliche Stellen aufweisen.
- Die Elektroden dürfen nicht so angebracht werden, dass Strom durch die Karotis Sinus-Region (vorderer Hals) oder transzerebral (durch den Kopf) fließen könnte.
- Dieses Gerät sollte nicht an übermäßig beanspruchten Hautstellen angewendet werden. Bei einem bestehenden Leistenbruch darf das Gerät nicht verwendet werden.
- Behandeln Sie keine nach einer Operation vernarbten Körperpartien - warten Sie mindestens 10 Monate nach einer Operation, bevor Sie das Gerät einsetzen.
- Verwenden Sie das Gerät nicht bei schweren Durchblutungsstörungen in den unteren Gliedmaßen.

- Therapien mit dem **medisana TT 200** ersetzen keine ärztlichen Diagnosen oder Behandlungen. Fragen Sie Ihren Arzt bei jeder Art von Schmerzen oder Krankheiten, bevor Sie das Gerät benutzen.
- Klingen Ihre Schmerzen nicht ab bzw. werden nicht deutlicher milder oder halten diese länger als 5 Tage an, beenden Sie die Verwendung des Gerätes und kontaktieren Sie Ihren Arzt.
- Wenden Sie das Gerät nicht im vorderen und seitlichen Halsbereich an, da dies zu schweren Muskelkrämpfen, zum Verschluss der Atemwege, Atembeschwerden oder nachteiligen Auswirkungen auf den Herzrhythmus oder den Blutdruck führen kann.
- Verwenden Sie das Gerät nicht auf der Brust, da die Applikation von Strom an der Brust zu Herzrhythmusstörungen führen kann, die tödlich verlaufen können.
- Verwenden Sie das Gerät nicht über oder in der Nähe von krebsartigen Läsionen.
- Elektronische Überwachungsgeräte (wie EKG-Monitore und EKG-Alarme) funktionieren möglicherweise nicht richtig, wenn die elektrische Stimulation in Gebrauch ist.
- Benutzen Sie das Gerät nicht, während Sie baden oder duschen.
- Benutzen Sie das Gerät nicht, während Sie schlafen.
- Während der Bedienung einer Maschine, während des Autofahrens oder während jeglicher Aktivität wobei elektrische Stimulation ein Verletzungsrisiko darstellt, darf das Gerät nicht benutzt werden.
- Die Stimulation darf nur an normalen, unversehrten, sauberen und gesunden Hautstellen erfolgen.
- Die Langzeitauswirkungen elektrischer Stimulation sind unbekannt. Elektrische Stimulation kann keine Medikation ersetzen.
- Das Gerät darf nicht verwendet werden, wenn der Benutzer an hochfrequente, chirurgische Geräte angeschlossen ist. Es kann zu Verbrennungen der Haut unter den Elektroden kommen oder zu Problemen mit dem Gerät führen.
- Verwenden Sie das Gerät nicht in der Nähe von Kurzwellen- oder Mikrowellen-Therapiegeräten, da dies die Ausgangsleistung des Gerätes beeinflussen kann.
- Verwenden Sie das Gerät niemals in Herznähe. Die Elektroden sollten niemals am Brustkorb angelegt werden. Es besteht das Risiko von Kammerflimmern oder Herzstillstand.
- Das Gerät darf ebenfalls nicht in Augennähe, am Kopf oder Gesicht verwendet werden.
- Nicht in der Nähe der Genitalien anwenden!
- Nicht auf Hautstellen anwenden, an denen die Empfindung gestört ist.
- Während der Anwendung dürfen die Elektroden nicht in Kontakt zueinander geraten. Dies kann zu Fehlfunktionen und Hautverbrennungen führen.
- Halten Sie das Gerät außerhalb der Reichweite von Kindern.
- Das Gerät ist ausschließlich zur Verwendung durch Erwachsene vorgesehen.
- Die Behandlung sollte angenehm sein. Spüren Sie Schmerzen oder empfinden die Anwendung als unangenehm, erhöhen Sie nicht die Intensität sondern brechen Sie die Anwendung ab und halten Sie Rücksprache mit Ihrem Arzt.
- Der TENS-Modus ist nicht wirksam bei Schmerzen zentraler Herkunft, inklusive Kopfschmerzen. Er ersetzt keine medizinische Therapie oder verschriebene Schmerzmittel.
- TENS ist eine symptomatische Behandlung und unterdrückt das Schmerzempfinden, das sonst als Schutzmechanismus dienen würde.
- Die Wirksamkeit hängt in hohem Maße von der Auswahl eines in der Behandlung von Schmerzpatienten qualifizierten Arztes ab.
- Die Auswirkungen einer Stimulation des Gehirns sind unbekannt, weshalb die Anwendung nicht am Kopf erfolgen darf. Die Elektroden sollten niemals gegenüberliegend an den Kopfsseiten platziert werden.
- Die Sicherheit einer elektrischen Stimulation während der Schwangerschaft wurde nicht überprüft.
- Es kann zu Hautreizungen oder Überempfindlichkeitsreaktionen aufgrund der elektrischen Stimulation mit einem elektrisch leitenden Medium kommen.
- Halten Sie vor der Anwendung des Gerätes unbedingt Rücksprache mit Ihrem Arzt, wenn Sie an Herzkrankheiten oder Epilepsie leiden.
- Verwenden Sie das Gerät mit Vorsicht bzw. nur nach Rücksprache mit Ihrem Arzt, wenn Sie zu inneren Blutungen neigen, z. B. nach einer Fraktur oder wenn Sie Ihre Regelblutung haben.
- Befragen Sie Ihren Arzt vor der Verwendung des Gerätes, wenn Sie vor Kurzem einen chirurgischen Eingriff hatten, da die Stimulation den Heilungsprozess stören könnte.
- Dieses Gerät darf nur von einem Patienten benutzt werden.
- Bei Demenz oder anderen psychischen Störungen darf das Gerät nicht verwendet werden.
- Verwenden Sie das Gerät ausschließlich wie in dieser Bedienungsanleitung beschrieben. Jede andere Verwendung gilt als nicht bestimmungsgemäß und kann zu Sach- oder sogar zu Personenschäden führen. **medisana** übernimmt keine Haftung für Schäden, die durch nicht bestimmungsgemäßen Gebrauch entstanden sind. Das Gerät ist zum Einsatz im privaten Bereich bestimmt.
- In seltenen Fällen kann es zu Hautreizungen bei Langfristangwendung im Bereich der Elektroden kommen.
- Benutzen Sie das Gerät nicht zusammen mit anderen Geräten, welche elektrische Impulse an Ihren Körper übertragen.
- Benutzen Sie keine scharfen oder spitzen Objekte wie z. B. Kugelschreiber, um die Tasten des Gerätes zu bedienen.
- Prüfen Sie die Elektrodenverbindungen vor jeder Anwendung.
- Verwenden Sie ausschließlich vom Hersteller empfohlene Elektroden für dieses Gerät.

Nebenwirkungen

- Es kann zu Hautreizungen oder Verbrennungen im Bereich der Elektrodenapplikation kommen.
- In sehr seltenen Fällen berichten Erstbenutzer eines EMS-Gerätes über Benommenheit oder Ohnmacht. Wir empfehlen Ihnen die Verwendung des Gerätes im Sitzen, bis Sie sich an die Anwendung gewöhnt haben.
- Fühlen Sie sich unwohl, reduzieren Sie die Stimulationsintensität auf ein angenehmes Niveau. Kontaktieren Sie Ihren Arzt, falls die Probleme weiterhin bestehen.

Lieferumfang

Bitte prüfen Sie zunächst, ob das Gerät vollständig ist und keinerlei Beschädigung aufweist. Im Zweifelsfalle nehmen Sie das Gerät nicht in Betrieb und wenden Sie sich an Ihren Händler oder an Ihre Servicestelle. Zum Lieferumfang gehören:

- 1 **medisana** 3-in-1-Elektrotherapiegerät **TT 200**
- 4 Elektroden 50x50 mm
- 2 Anschlusskabel
- 3 Batterien AAA 1,5V
- 1 Gebrauchsanweisung

Sollten Sie beim Auspacken einen Transportschaden bemerken, setzen Sie sich bitte sofort mit Ihrem Händler in Verbindung.

WARNUNG
Achten Sie darauf, dass die Verpackungsfolien nicht in die Hände von Kindern gelangen! Es besteht Erstickungsgefahr!

Gerät und Bedienelemente

- 1 Ausgangsanschluss
- 2 Anzeigefeld
- 3 Ein-/Aus-/M-Taste
- 4 T-Taste
- 5 + Taste
- 6 B-Taste
- 7 CH-Taste
- 8 - Taste
- 9 Batteriefach
- 10 Therapiemodus
- 11 Gerät verriegelt
- 12 Körperregion
- 13 Empfohlene Behandlungspunkte
- 14 Intensität Kanal A
- 15 Batterie schwach
- 16 Timer-Symbol
- 17 Programm-Symbol
- 18 Programm-Nr. / Therapiezeit
- 19 Massagemodus
- 20 Intensität Kanal B
- 21 Symbol für Kanal A
- 22 Kanalindikator
- 23 Symbol für Kanal B

Batterien einlegen / wechseln

Öffnen Sie den Batteriefachdeckel auf der Rückseite und legen Sie die mitgelieferten 3 Batterien (Typ AAA, 1,5V) entsprechend der Symbole (+ / -) ein. Schließen Sie das Batteriefach wieder. Verwenden Sie bei einem späteren Batteriewechsel immer nur 1,5V Batterien vom Typ Micro (AAA/LR6).

BATTERIE-SICHERHEITSHINWEISE

- Batterien nicht auseinander nehmen!
- Schwache Batterien umgehend aus dem Batteriefach entfernen, weil sie auslaufen und das Gerät beschädigen können!
- Erhöhte Auslaufgefahr, Kontakt mit Haut, Augen und Schleimhäuten vermeiden!
- Bei Kontakt mit Batteriesäure die betroffenen Stellen sofort mit reichlich klarem Wasser spülen und umgehend einen Arzt aufsuchen!
- Sollte eine Batterie verschluckt worden sein, ist sofort ein Arzt aufzusuchen!
- Immer alle Batterien gleichzeitig austauschen!
- Nur Batterien des gleichen Typs einsetzen, keine unterschiedlichen Typen oder gebrauchte und neue Batterien miteinander verwenden!
- Legen Sie Batterien korrekt ein, beachten Sie die Polarität!
- Batterien von Kindern fernhalten!
- Batterien nicht wiederaufladen! Es besteht Explosionsgefahr!
- Nicht kurzschließen! Es besteht Explosionsgefahr!
- Nicht ins Feuer werfen! Es besteht Explosionsgefahr!
- Werfen Sie verbrauchte Batterien und Akkus nicht in den Hausmüll, sondern in den Sondermüll oder in eine Batterie-Sammelstation im Fachhandel!

Kabelanschluss

Vergewissern Sie sich, dass das Gerät ausgeschaltet ist, bevor Sie die Kabel anschließen. Verbinden Sie zunächst die Elektroden mit den beiden Anschlusskabeln und dann die Kabel mit dem Gerät. An der oberen Seite des Gerätes befinden sich zwei Ausgangsanschlüsse 1 für den Anschluss der Elektrodenleitungen. Das Gerät hat zwei Anschlüsse für zwei Kanäle (A und B). Sie können je nach Bedarf entscheiden, ob Sie nur einen Kanal mit einem Elektrodenpaar nutzen möchten oder aber beide Kanäle mit zwei Elektrodenpaaren anschließen. Mit zwei Elektrodenpaaren können Sie gleichzeitig zwei unterschiedliche Körperregionen stimulieren.

WARNUNG
Stecken Sie die Elektrodenkabel NIEMALS in eine Steckdose oder eine andere Stromquelle!

Anlegen der Elektroden

Die wiederverwendbare Trägerfolie kann direkt vor Benutzung abgezogen werden - bewahren Sie diese für die spätere Verwendung auf. Platzieren Sie dann die Elektroden entsprechend Ihrem Schmerzgebiet (beachten Sie die Anweisungen Ihres Arztes).

WARNUNG

- Beim Anlegen der Elektroden muss das Gerät ausgeschaltet sein!
- Entfernen Sie vor dem Anlegen der Elektroden Hautcreme- oder Salbenrückstände. Die Haut muss fettfrei und trocken sein.
- Kleben Sie die Elektroden nicht auf verletzte oder entzündete Hautstellen (Wunden, Pickel, Hautausschläge, Rötungen etc.).
- Legen Sie immer zuerst die Elektroden entsprechend den Anweisungen Ihres Arztes an und schalten Sie erst dann das Gerät ein.
- Achten Sie darauf, dass die Elektroden während der Therapie nicht abfallen können. Dies kann zu einem unbeabsichtigten Stromschlag führen!
- Schalten Sie das Gerät sofort aus, sollte sich eine Elektrode während der Behandlung von der Haut lösen.

Im Folgenden finden Sie Platzierungsvorschläge für die Elektroden je nach Therapiemodus. Beachten Sie jedoch, dass jeder Patient unterschiedlich auf Reizstrom-Therapien reagiert - daher kann die Positionierung der Elektroden und die Programmwahl für Ihre Anforderungen von den hier vorgestellten Therapien abweichen. Die für Sie optimalen Parameter (Elektrodenposition, Programm und Stromstärke) sollten Sie für die nachfolgenden Behandlungen notieren.

Zu jedem Programm werden an der Figur die empfohlenen Behandlungspunkte 1 angezeigt. Die folgenden Abbildungen zeigen beispielhaft das Anbringen der Elektroden an diesen Behandlungspunkten.

Beispiele für die Elektrodenpositionierung beim TENS-Therapiemodus:

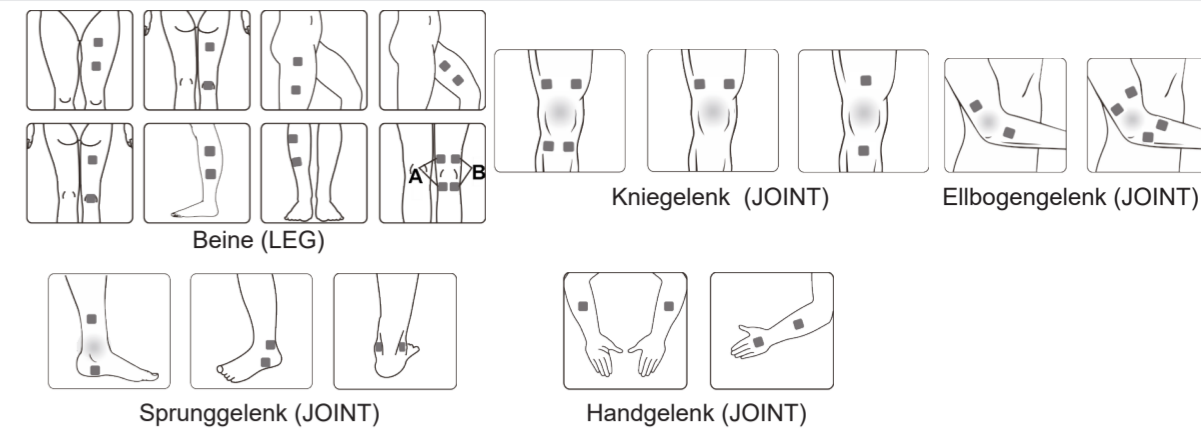
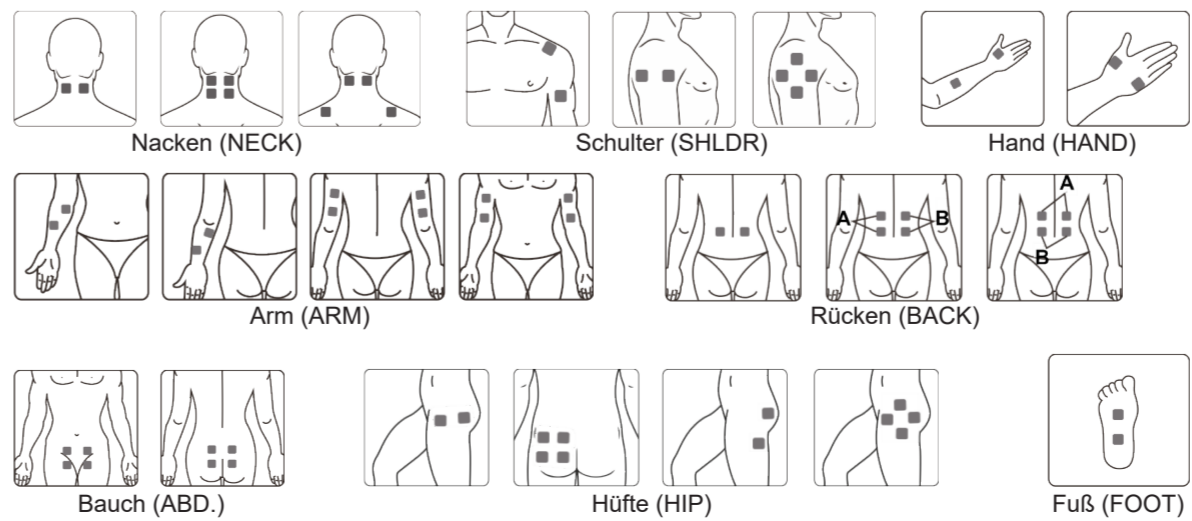

Beispiele für die Elektrodenpositionierung beim EMS-Therapiemodus:

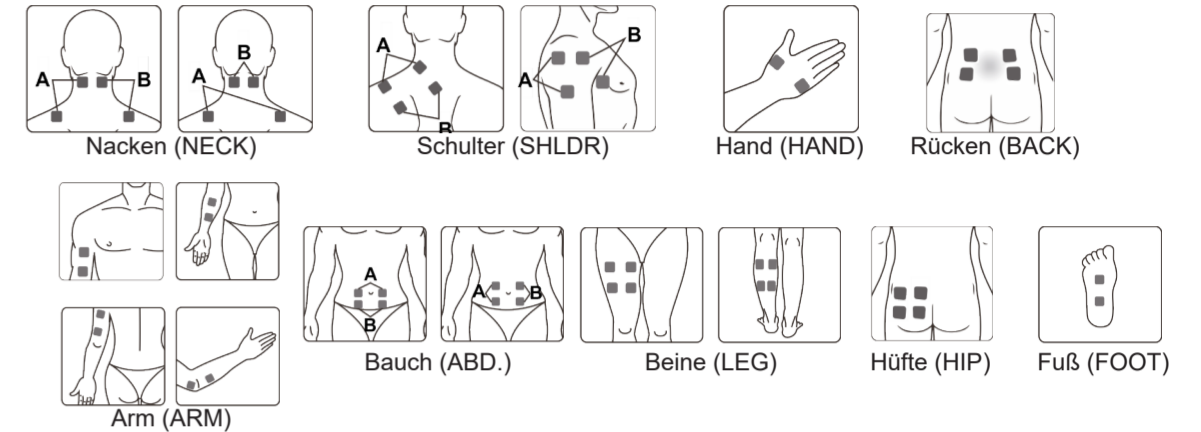

Einschalten

Zum Einschalten drücken Sie kurz die Ein-/Aus-/M-Taste 3. Die Anzeige leuchtet auf und das Gerät befindet sich im Standby-Modus. Wählen Sie nun mittels der Ein-/Aus-/M-Taste 3 den Therapiemodus aus:

- TENS:** zur Schmerzbekämpfung (TENS = Transcutane-Elektrische-Nerven-Stimulation)
- MASS:** Massage zur Lockerung verspannter Muskeln
- EMS:** zum Muskelaufbau (EMS = Elektrische-Muskel-Stimulation)

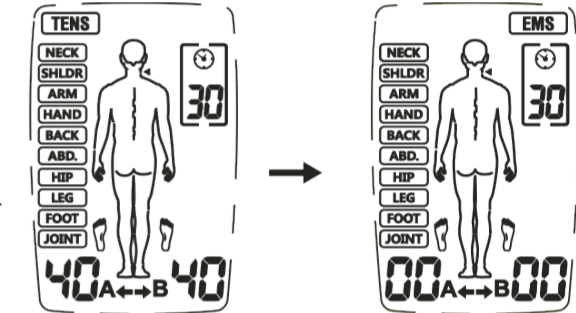

Wählen Sie anschließend mittels der B-Taste 6 den Körperbereich aus, der stimuliert werden soll:

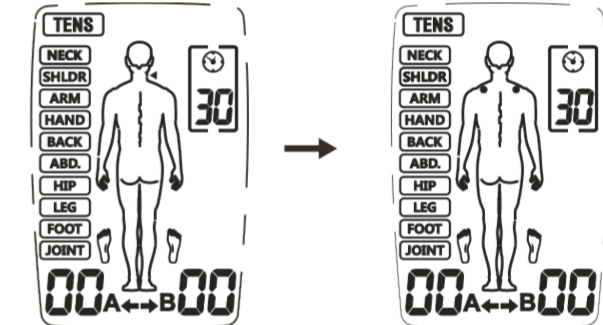

Wählen Sie nun mittels der CH-Taste 7 den Kanal aus (Kanal A, Kanal B oder beide Kanäle):



Stellen Sie jetzt die Anwendungszeit mit der T-Taste 4 ein:

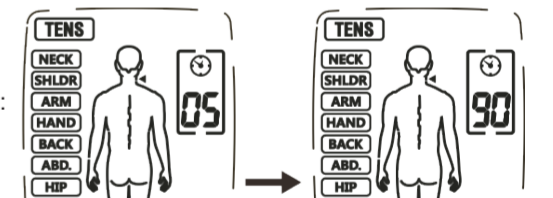

Drücken Sie nun die + Taste 5, um die Intensität des selektierten Kanals zu erhöhen. Auf dem Display wird die entsprechende Intensitätsstufe dargestellt. Mit jedem Druck auf die + Taste 5 können Sie die Intensität weiter erhöhen bis zur maximalen Stufe 40:

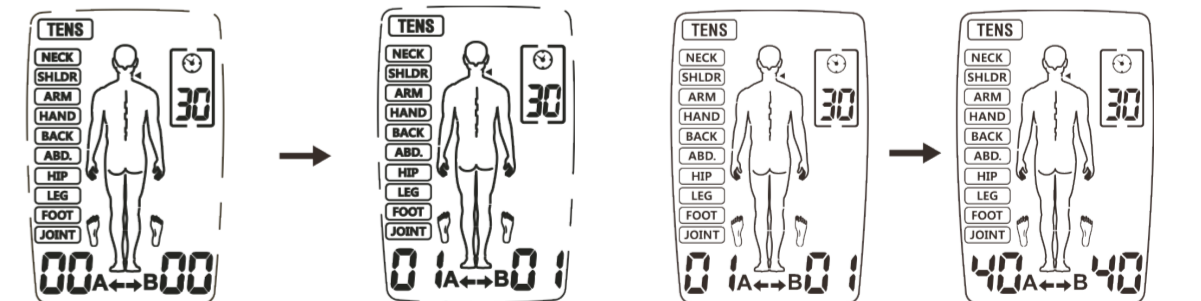

Mit der - Taste 8 wird die Intensität entsprechend verringert. Verringern Sie die Intensität auf 0, schaltet das Gerät in den Standby-Modus.

Während der Anwendung können Sie das Gerät durch Drücken und Halten der B-Taste 6 verriegeln. Das Symbol 11 erscheint dann auf der Anzeige. Während der Verriegelung können Sie die Intensität nicht wesentlich verstellen. Um die Verriegelung wieder zu lösen, drücken und halten Sie die B-Taste 6, bis das Symbol 11 verschwindet.

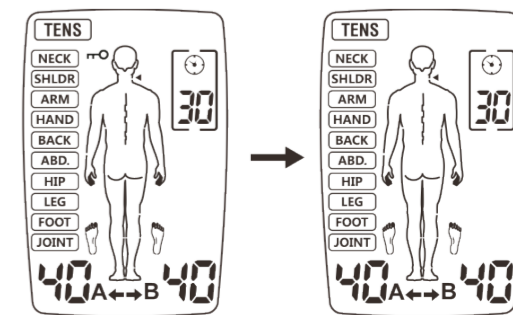

DE Gebrauchsanweisung 3-in-1-Elektrotherapiegerät TT 200

Gerät und Bedienelemente

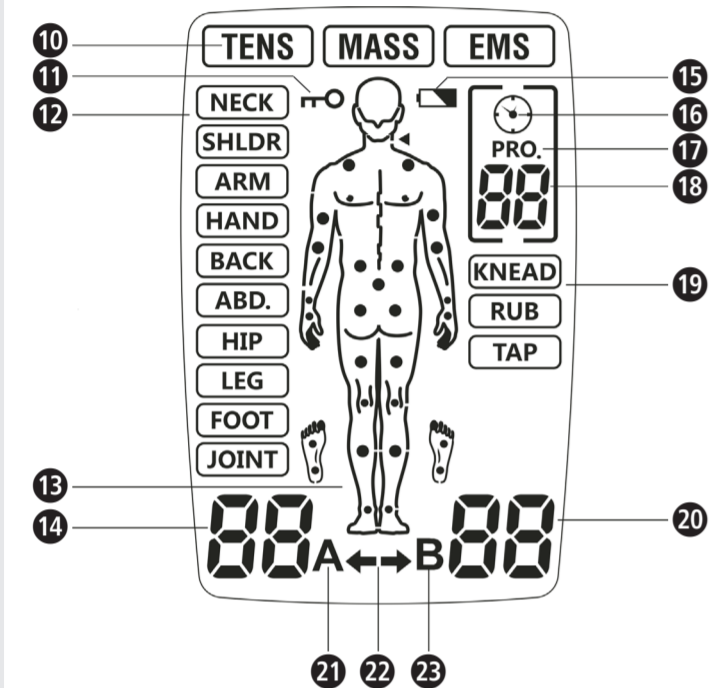
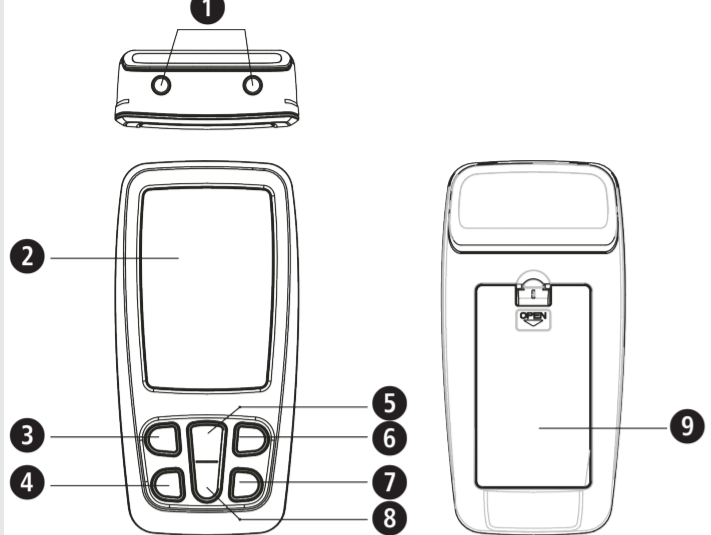

Zeichenerklärung



WICHTIG!

Die Nichtbeachtung dieser Anweisung kann zu schweren Verletzungen oder Schäden am Gerät führen.



WARNUNG

Diese Warnhinweise müssen eingehalten werden, um mögliche Verletzungen des Benutzers zu verhindern.



ACHTUNG

Diese Hinweise müssen eingehalten werden, um mögliche Beschädigungen am Gerät zu verhindern.



HINWEIS

Diese Hinweise geben Ihnen nützliche Zusatzinformationen zur Installation oder zum Betrieb.



Geräteklassifikation: Typ BF



LOT-Nummer





Angabe der Schutzart gegen Fremdkörper und Wasser



Hersteller



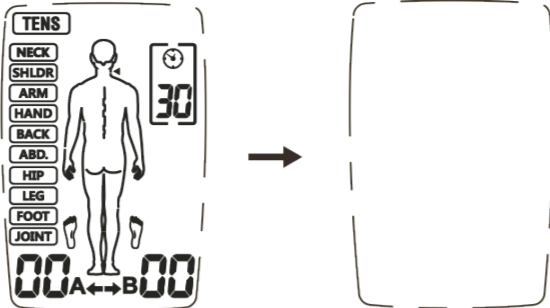

Herstellungsdatum

Drücken Sie die Ein-/Aus-/M-Taste , um die Anwendung zu beenden. Erneutes Drücken der Ein-/Aus-/M-Taste  schaltet das Gerät ab.

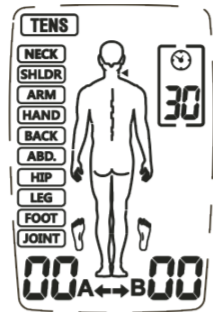

Das Gerät verfügt über eine automatische Lasterkennung bei allen eingestellten Intensitäten über Stufe 5. Falls die Elektroden nicht richtig an der Haut kleben oder ein sonstiges Anschlussproblem besteht, schaltet das Gerät automatisch auf Stufe 0 und das Symbol „A“ oder „B“ blinkt. Anschließend schaltet das Gerät zurück in den Standby-Modus.



Bei zu niedriger Batteriespannung blinkt das „Batterie schwach“-Symbol . Stoppen Sie die Anwendung und wechseln Sie die Batterien aus.



Benutzung der Elektroden

- Die mitgelieferten Elektroden dürfen nur mit dem medisana 3-in-1-Elektrotherapiegerät TT 200 benutzt werden. Stellen Sie sicher, dass das Gerät vor dem Anlegen und Entfernen der Elektroden ausgeschaltet ist.
- Möchten Sie die Elektroden während der Anwendung neu platzieren, schalten Sie zuerst das Gerät aus.
- Die Benutzung der Elektroden kann zu Hautirritationen führen. Stellen Sie solche fest (z. B. rote Hautstellen, Blasenbildung oder Jucken, brechen Sie die Anwendung ab. Benutzen Sie die Elektroden nicht regelmäßig auf denselben Hautstellen.
- Benutzen Sie die Elektroden niemals zusammen mit anderen Personen.
- Die Elektroden müssen komplett Kontakt zur Haut haben, um mögliche „Hot Spots“ zu vermeiden, wodurch Verbrennungen entstehen können.
- Verwenden Sie die gleichen Elektroden nicht mehr als 10-mal, weil sich die Verbindung zur Hautoberfläche mit jeder Benutzung verschlechtert.
- Die Haftkraft der Elektroden hängt von den Hauteigenschaften, dem Lagerzustand und der Anzahl der Anwendungen ab. Wenn Ihre Elektrodenpads nicht mehr vollständig an der Hautoberfläche kleben, ersetzen Sie sie durch neue. Kleben Sie die Elektrodenpads nach Gebrauch wieder auf die Schutzfolie und bewahren Sie die Elektroden im Aufbewahrungsbeutel auf, damit sie nicht austrocknen. Dadurch bleibt die Haftkraft über einen längeren Zeitraum erhalten.
- Säubern und trocknen Sie die Hautstellen, wo die Elektroden angelegt werden sollen.
- Entfernen Sie niemals die Elektroden von der Haut, während das Gerät noch in Betrieb ist.
- Benutzen Sie nur Original-Elektroden, die vom Hersteller empfohlen sind. Andere Elektroden könnten zu Verletzungen führen.
- Jeder Mensch reagiert anders auf elektrische Nervenstimulation. Es kann zu individuellen Abweichungen bei der korrekten Platzierung der Elektroden kommen. Kontaktieren Sie Ihren Arzt, um herauszufinden, welche Platzierung für Sie am geeignetsten ist.
- Benutzen Sie keine kleineren Elektroden als die beigelegten. Durch eine solche Verwendung könnte die Stromdichte zu hoch werden und Verletzungen verursachen.
- Verändern Sie die mitgelieferten Elektrodenpads nicht, z. B. durch Zerschneiden.
- Stellen Sie sicher, dass der Bereich, von dem der Schmerz ausgeht, komplett mit den Elektrodenpads abgedeckt ist. Bei schmerzhaften Muskelgruppen müssen alle betroffenen Muskeln von den Elektroden erreicht werden.



HINWEISE zur TENS-Anwendung

- Wenn Sie die Ausgangsintensität als zu stark empfinden, können Sie diese mittels der „-“ Taste  verringern;
- Solange Sie sich während der Anwendung wohl fühlen, führen Sie diese bis zum Ende durch. Eine Schmerzverbesserung tritt normalerweise nach ca. 5 bis 10 Minuten ein;
- Wir empfehlen 1 bis 2 Anwendung pro Tag für eine Dauer von ca. 1 Woche;
- Sollte nach dieser Zeit keine nennenswerte Verbesserung der Schmerzen eintreten, kontaktieren Sie Ihren Arzt.



HINWEISE zur EMS-Anwendung

- Achten Sie auf die korrekte Platzierung der Elektroden wie in dieser Anleitung beschrieben;
- Wir empfehlen 1 bis 2 Anwendung pro Tag für eine Dauer von ca. 1 Woche;
- Sollten Sie sich während der Anwendung unwohl fühlen, pausieren Sie die Anwendung und / oder reduzieren Sie die Intensität.

Wartung und Reinigung

Um eine störungsfreie und langfristige Funktionssicherheit des Gerätes zu gewährleisten, sollten folgende Punkte beachtet werden:

- Entfernen Sie die Elektroden vom Gerät und reinigen Sie das Gerät mit einem weichen, leicht feuchten Tuch. Im Falle von starken Verschmutzungen, können Sie auch ein mildes Reinigungsmittel benutzen.
- Schützen Sie das Gerät vor Feuchtigkeit. Halten Sie das Gerät nicht unter fließendes Wasser und tauchen Sie es nicht in Wasser oder andere Flüssigkeiten.
- Legen Sie das Gerät nicht auf heiße Oberflächen und setzen Sie es nicht dem direkten Sonnenlicht aus.
- Reinigen Sie die Oberfläche der Elektrodenpads mit einem leicht angefeuchteten Tuch. Stellen Sie sicher, dass das Gerät vorher ausgeschaltet wurde!
- Aus hygienischen Gründen sollte jeder Anwender seine eigenen Elektrodenpads benutzen.
- Benutzen Sie keine aggressiven Substanzen oder chemische Reiniger für die Reinigung des Gerätes.
- Achten Sie darauf, dass keine Flüssigkeit in das Gerät eindringt. Benutzen Sie das Gerät erst wieder, wenn es vollständig getrocknet ist.
- Reinigen Sie das Gerät niemals während des Betriebs. Stellen Sie vor der Reinigung sicher, dass das Gerät ausgeschaltet ist und die Batterien entfernt wurden!

Wartung

- Der Hersteller kann nicht verantwortlich gemacht werden für Schäden durch unautorisierte Reparaturen. Hat Ihr Gerät ein technisches Problem, kontaktieren Sie den Kundenservice.
- Versuchen Sie nicht, Reparaturen eigenständig auszuführen.
- Das Öffnen des Gerätes führt zum Verlust der Garantie.
- Ihr Gerät wurde vor dem Verkauf getestet und benötigt keine Kalibrierung oder regelmäßige Wartung. Bei Fragen wenden Sie sich an den Kundenservice.

Fehlerbehebung

Problem	Mögliche Gründe	Gegenmaßnahmen
Keine Anzeige nach dem Batteriewechsel	Batterien nicht korrekt eingelegt oder Fremdkörper im Batteriefach. Batterietyp möglicherweise falsch.	1. Prüfen und reinigen Sie das Batteriefach. 2. Legen Sie neue Batterien des korrekten Typs ein. Achten Sie auf die korrekte Polarität!
Keine oder zu schwache Stimulation	- Elektroden nicht korrekt auf der Haut platziert - Verbindung zum Gerät nicht optimal - Verbrauchte Batterien - Zu trockene Haut	1. Prüfen Sie, ob die Elektroden korrekt auf der Haut angebracht wurden und ob die Kabelverbindung zum Gerät optimal ist. 2. Ersetzen Sie die Batterien. 3. Wischen Sie Ihre Haut und die Elektroden mit einem angefeuchteten Baumwolltuch ab.
Die Haut kitzelt oder brennt während der Anwendung	- Die Anwendung ist zu lang. - Elektroden nicht korrekt auf der Haut platziert bzw. der Kontakt ist nicht optimal - Die Haut ist überempfindlich	1. Wenden Sie das Gerät einmal täglich an und kürzen Sie die Anwendungsdauer. 2. Prüfen Sie, ob die Elektroden korrekt auf der Haut angebracht wurden. 3. Wischen Sie Ihre Haut und die Elektroden mit einem angefeuchteten Baumwolltuch ab. 4. Bei überempfindlicher Haut befragen Sie Ihren Arzt.
Das Gerät stoppt während der Anwendung	- Elektroden nicht korrekt auf der Haut platziert bzw. der Kontakt ist nicht optimal - Verbrauchte Batterien	1. Prüfen Sie, ob die Elektroden korrekt auf der Haut angebracht wurden. 2. Ersetzen Sie die Batterien.

Lagerung

Schalten Sie das Gerät aus und entfernen Sie die Kabel. Platzieren Sie die Elektroden auf der Trägerfolie und verpacken Sie sie zusammen mit dem Gerät und den Kabeln in der Originalverpackung.

Beachten Sie die Lagerbedingungen in den technischen Daten! Wenn Sie das Gerät längere Zeit nicht benutzen, entfernen Sie auch die Batterien aus dem Batteriefach.

Programmtabellen

Modus	Körperstelle	Frequenz Hz	Impulsbreite µs	Therapiedauer Min.	Kurvenform
TENS	Nacken	80-120	120-100	Standard: 30 Einstellbar: 5-90	Modulation
	Schulter	80-100	100	Standard: 30 Einstellbar: 5-90	Modulation
	Arm	2-60	260-160	Standard: 30 Einstellbar: 5-90	Modulation
	Hand	100	100	Standard: 30 Einstellbar: 5-90	Gleichbleibend
	Rücken	60/50/45/10 /50/35	200	Standard: 30 Einstellbar: 5-90	Modulation
	Bauch	120	55	Standard: 30 Einstellbar: 5-90	Gleichbleibend
	Hüfte	100	150	Standard: 30 Einstellbar: 5-90	Kurze Impulsgruppen
	Bein	40/6/50	250	Standard: 30 Einstellbar: 5-90	Modulation
	Fuß	80-120	100-120	Standard: 30 Einstellbar: 5-90	Modulation
	Gelenke	120	100-120	Standard: 30 Einstellbar: 5-90	Modulation
EMS	Nacken	30	200	Standard: 30 Einstellbar: 5-90	Synchron
	Schulter	45	200	Standard: 30 Einstellbar: 5-90	Synchron
	Arm	50	150	Standard: 30 Einstellbar: 5-90	Synchron
	Hand	4	200	Standard: 30 Einstellbar: 5-90	Synchron
	Rücken	60	200	Standard: 30 Einstellbar: 5-90	Synchron
	Bauch	20	200	Standard: 30 Einstellbar: 5-90	Synchron
MASSAGE	Hüfte	30	150	Standard: 30 Einstellbar: 5-90	Synchron
	Bein	80	200	Standard: 30 Einstellbar: 5-90	Synchron
	Fuß	20	200	Standard: 30 Einstellbar: 5-90	Synchron
	Kneten	28-44	120~250	30	Modulation
	Reiben	25-79	120~250	30	Modulation
Klopfen	49-97	100~240	30	Modulation	

Entsorgung



Dieses Gerät darf nicht zusammen mit dem Hausmüll entsorgt werden. Jeder Verbraucher ist verpflichtet, alle elektrischen oder elektronischen Geräte, egal, ob sie Schadstoffe enthalten oder nicht, bei einer Sammelstelle seiner Stadt oder im Handel abzugeben, damit sie einer umweltschonenden Entsorgung zugeführt werden können.

Entnehmen Sie die Batterien, bevor Sie das Gerät entsorgen. Werfen Sie verbrauchte Batterien nicht in den Hausmüll, sondern in den Sondermüll oder in eine Batterie-Sammelstation im Fachhandel. Wenden Sie sich hinsichtlich der Entsorgung an Ihre Kommunalbehörde oder Ihren Händler.

Zubehör

Kabelset - Artikelnummer 88359
8 selbstklebende Elektroden - Artikelnummer 88349

Technische Daten

Name und Modell: **medisana 3-in-1-Elektrotherapiegerät TT 200**
 Modell-Nr.: R-C4B
 Spannungsversorgung: 3 x 1,5 Volt \pm , Micro-Batterien (AAA)
 Kanäle: 2
 Kurvenform: Biphasischer Rechteckimpuls
 Ausgangsstrom: Max. 120mA (bei 500 Ohm Last)
 Intensität: in 40 Stufen einstellbar
 Ausgangspräzision: $\pm 20\%$ für alle Parameter
 Anwendungsmodi: TENS, EMS und MASSAGE
 Anzahl Programme: TENS: 10; EMS: 9; MASSAGE: 3
 Impulsbreite: 55 - 260 μ s, programmabhängig
 Frequenz: 2 – 120 Hz, programmabhängig
 Anwendungszeit: 5 - 90 Minuten, programmabhängig einstellbar
 Automatische Abschaltung: nach 1 Minute
 Betriebsbedingungen: +5°C bis +40°C bei 15% bis 93% rel. Luftfeuchtigkeit, atmosphärischer Druck 700 hPa bis 1060 hPa
 Lagerungsbedingungen: -10°C bis +55°C bei 10% bis 95% rel. Luftfeuchtigkeit, atmosphärischer Druck 700 hPa bis 1060 hPa
 Abmessungen ca.: 109 x 54,5 x 23 mm
 Größe Elektrodenpads ca.: 50 x 50 mm
 Gewicht ca.: 76 g
 Artikel-Nummer: 88347
 EAN-Nummer: 4001690 88347 4

Im Zuge ständiger Produktverbesserungen behalten wir uns technische und gestalterische Änderungen vor.

Die jeweils aktuelle Fassung dieser Gebrauchsanweisung finden Sie unter www.medisana.com

Garantie- und Reparaturbedingungen

Bitte wenden Sie sich im Garantiefall an Ihr Fachgeschäft oder direkt an die Servicestelle. Sollten Sie das Gerät einschicken müssen, geben Sie bitte den Defekt an und legen eine Kopie der Kaufquittung bei. Es gelten dabei die folgenden Garantiebedingungen:

- Auf **medisana** Produkte wird ab Verkaufsdatum eine Garantie für 3 Jahre gewährt. Das Verkaufsdatum ist im Garantiefall durch Kaufquittung oder Rechnung nachzuweisen.
- Mängel infolge von Material- oder Fertigungsfehlern werden innerhalb der Garantiezeit kostenlos beseitigt.
- Durch eine Garantieleistung tritt keine Verlängerung der Garantiezeit, weder für das Gerät noch für ausgewechselte Bauteile, ein.
- Von der Garantie ausgeschlossen sind:
 - alle Schäden, die durch unsachgemäße Behandlung, z. B. durch Nichtbeachtung der Gebrauchsanweisung, entstanden sind.
 - Schäden, die auf Instandsetzung oder Eingriffe durch den Käufer oder unbefugte Dritte zurückzuführen sind.
 - Transportschäden, die auf dem Weg vom Hersteller zum Verbraucher oder bei der Einsendung an die Servicestelle entstanden sind.
 - Ersatzteile, die einer normalen Abnutzung unterliegen.
- Eine Haftung für mittelbare oder unmittelbare Folgeschäden, die durch das Gerät verursacht werden, ist auch dann ausgeschlossen, wenn der Schaden an dem Gerät als ein Garantiefall anerkannt wird.



medisana GmbH
 Carl-Schurz-Str. 2, 41460 NEUSS
 DEUTSCHLAND

Die Serviceadresse finden Sie auf dem separaten Beilageblatt.

Device and controls

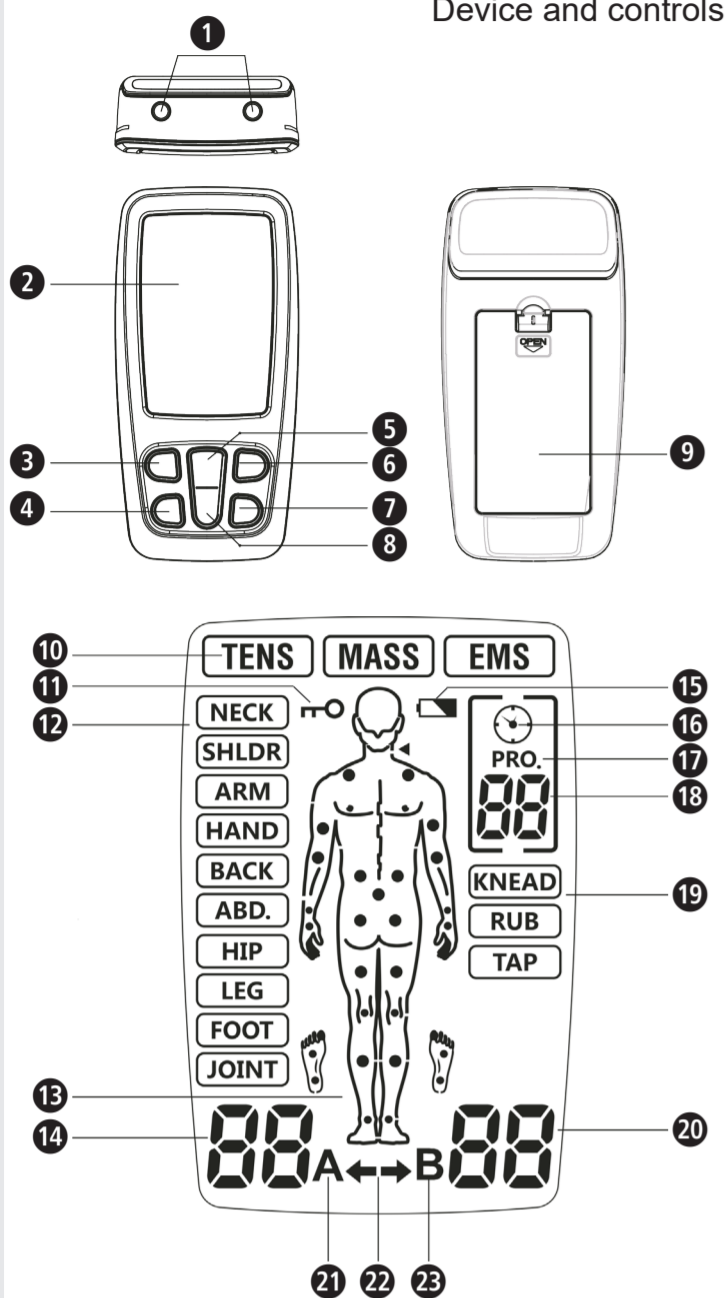

Explanation of symbols

IMPORTANT
Non-observance of these instructions can result in serious injury or damage to the device.

WARNING
These warning notes must be observed to prevent any injury to the user.

CAUTION
These notes must be observed to prevent any damage to the device.

NOTE
These notes give you useful additional information on the installation or operation.

Device classification: Type BF

LOT LOT number

IP22 Protection rating against foreign objects and water

Manufacturer

Date of manufacture

GB Safety instructions

Read the instruction manual carefully before using this device, especially the safety instructions, and keep the instruction manual for future use. Should you give this device to another person, it is vital that you also pass on these instructions for use.

Intended use
The medisana 3-in-1-Electro Therapy Device TT 200 is intended to be used for the following applications:

- **TENS Mode:** It is used for temporary relief of pain associated with sore and aching muscles in the neck, shoulder, back, joint, hip, hand, abdomen, foot, upper extremities (arm) and lower extremities (leg) due to strain from exercise or normal household work activities.
- **EMS Mode:** The EMS stimulation program stimulates healthy muscles in order to improve and facilitate muscle performance.
- **Massage mode:** The Massage stimulation program provides relaxing muscle vibration to loosen tight muscles.

Contraindications

- Do not use this device if you are using a cardiac pacemaker, implanted defibrillator or other implanted metallic or electronic devices. Such use could cause electric shock, burns, electrical interference, or death.
- The device should not be used when cancerous lesions or other lesions are present in the treatment area.
- Stimulation should not be applied over swollen, infected, inflamed areas or skin eruptions (e.g. phlebitis, thrombophlebitis, varicose veins, etc.).
- Electrode placements must be avoided in the carotid sinus area (anterior neck) or transcranially (through the head).
- This device should not be used in overly enervated areas.
- In the case of an existing inguinal hernia, the device must not be used.
- Do not use on scarred areas following a surgery for at least 10 months after the operation.
- Do not use with serious arterial circulatory problems in the lower limbs.

- Therapeutic sessions with the medisana TT 200 do not replace medical diagnosis or treatment. Ask your doctor about each kind of pain or disease, before using the device.
- If your pain does not diminish, does not become significantly milder or last longer than 5 days, discontinue use and contact your doctor.
- Do not apply stimulation over your front and lateral neck because this could cause severe muscle spasms resulting in closure of your airway, difficulty in breathing or adverse effects on heart rhythm or blood pressure.
- Do not apply stimulation across your chest because the application of electrical current to the chest may cause rhythm disturbances to your heart, which could be lethal.
- Do not apply stimulation over - or in proximity to - cancerous lesions.
- Do not apply stimulation in the presence of electronic monitoring equipment (e.g., cardiac monitors, ECG alarms), which may not operate properly when electrical stimulation device is in use.
- Do not apply stimulation when in bath or shower.
- Do not apply stimulation while sleeping.
- Do not apply stimulation while driving, operating machinery or during any activity when electrical stimulation can put you at risk of injury.
- Apply stimulation only to normal, intact, clean, healthy skin.
- The long-term effects of electrical stimulation are unknown. Electrical stimulation device cannot replace drugs.
- Stimulation should not take place while the user is connected to high-frequency surgical equipment, which may cause burn injuries on the skin under the electrodes, as well as problems with the stimulator.
- Do not use the device in the vicinity of short or microwave therapeutic devices as they may affect the output power of the device.

- Never use it near the cardiac area. Stimulation electrodes should never be placed anywhere on the front of the thorax (marked by ribs and breastbone), but above all not on the two large pectoral muscles. There it can increase the risk of ventricular fibrillation and lead to cardiac arrest.
- Never use it on the eye, head and face area.
- Never use it near the genitals.
- Never use it on the areas of the skin which lack normal sensation.
- Keep electrodes separated during treatment. It could result in improper stimulation or skin burns if electrodes are in contact with each other.
- Keep the stimulator out of reach of children.
- The appliance is intended for use by adults only.
- The therapy should be pleasant. If you feel pain or feel the application is unpleasant, do not increase the intensity but stop the usage and consult your doctor.
- TENS is not effective for pain of central origin including headache. It is not a substitute for pain medications and other pain management therapies.
- TENS is a symptomatic treatment and, as such, suppresses the sensation of pain that would otherwise serve as a protective mechanism.
- Effectiveness is highly dependent upon the patient selection for a practitioner qualified in the management of pain patients.
- Since the effects of stimulation of the brain are unknown, stimulation should not be applied across your head, and electrodes should not be placed on opposite sides of your head.
- The safety of electrical stimulation during pregnancy has not been established.
- You may experience skin irritation or hypersensitivity due to the electrical stimulation or electrical conductive medium (silica gel).
- If you have suspected or diagnosed heart disease or epilepsy, you should follow precautions recommended by your physician.
- Use with caution if you have a tendency to bleed internally, e.g. following an injury of fracture or during your menstrual period.
- Consult with your physician prior to use the device after a recent surgical procedure, because stimulation may disrupt the healing process.
- For single patient use only.
- This stimulator should not be used by patients who is noncompliant and emotionally disturbed including dementia.
- Only use the device as described in this instruction manual. Any other use will be deemed as not in accordance with the instructions and may lead to damage to property or even injury to persons. medisana assumes no liability for damages incurred as the result of improper use. The device is designed for private use.
- Rare cases of skin irritation may occur at the site of the electrode placement following long-term application.
- Do not use this device in the presence of other equipment which sends electrical pulses to your body.
- Do not use sharp objects such as a pencil or ballpoint tip to operate the buttons on the control panel.
- Check the electrode connections before each use.
- Electrical stimulators should be used only with the electrodes recommended for use by the manufacturer.

Adverse Reactions

- Possible skin irritation or electrode burn under the electrodes may occur.
- On very rare occasions, first-time users of EMS report feeling light-headed or faint. We recommend that you use the product while seated until you become accustomed to the sensation.
- If the stimulation makes you uncomfortable, reduce the stimulation intensity to a comfortable level and contact your physician if problems persist.

Scope of supply

Please check first of all that the device is complete and is not damaged in any way. In case of doubt, do not use the it and contact your dealer or your service centre.

The following parts are included:

- 1 medisana 3-in-1 Electro Therapy Device TT 200
- 4 Electrodes 50x50 mm
- 2 Connection cables
- 3 Batteries AAA 1,5V
- 1 Instruction manual

If you notice any transport damage during unpacking, please contact your dealer without delay.

WARNING
Please ensure that polythene packing is kept away from the reach of children!
Risk of suffocation!

Device and controls

- 1 Output socket
- 2 Display
- 3 On-/Off-/M-Button
- 4 T-Button
- 5 + Button
- 6 B-Button
- 7 CH-Button
- 8 - Button
- 9 Battery compartment cover
- 10 Therapy mode
- 11 Device locked
- 12 Body region
- 13 Recommended treatment points
- 14 Intensity channel A
- 15 Battery low
- 16 Timer symbol
- 17 Program symbol
- 18 Program no. / Therapy time
- 19 Massage mode
- 20 Intensity channel B
- 21 Symbol channel A
- 22 Channel indicator
- 23 Symbol channel B

Insert / replace batteries

Open the cover of the battery compartment on the back of the device and insert the enclosed 3 batteries AAA 1.5V according to the symbols (+/-). Close the battery compartment again. When changing the batteries later on, only use 1.5V batteries of type AAA (Micro/LR6).

SAFETY NOTES FOR BATTERIES

- Do not disassemble batteries!
- Never leave any low battery in the battery compartment since it may leak and cause damage to the unit.
- Increased risk of leakage! Avoid contact with skin, eyes and mucous membranes!
- If battery acid comes in contact with the skin, rinse the affected area with copious amounts of fresh water and seek medical attention immediately!
- If a battery has been swallowed, seek medical attention immediately!
- Replace all of the batteries simultaneously!
- Only replace with batteries of the same type, never use different types of batteries together or used batteries with new ones!
- Insert the batteries correctly, observing the polarity!
- Keep batteries out of children's reach!
- Do not attempt to recharge batteries! There is a danger of explosion!
- Do not short circuit! There is a danger of explosion!
- Do not throw into a fire! There is a danger of explosion!
- Do not throw used batteries into the household refuse; put them in a hazardous waste container or take them to a battery collection point, at the shop where they were purchased!

Cable connection

Ensure that the device is completely switched OFF before connecting the cables. First connect the electrodes with the two connecting cables and then the cables with the device. On the upper side of the device there are two output sockets 1 for the connection of the electrode lines. The device has two connections for two channels (A and B). You may decide according to your personal needs, if you want to use only one channel with one pair of electrodes or both channels with two pairs of electrodes. With two pairs of electrodes you can simultaneously stimulate two different body regions.

WARNING
Do not insert the plug of the electrode wires into any AC power supply socket!

Applying the electrodes

The re-usable protection foil may be pulled off directly before usage - keep it for later use. Now place the electrodes according to your pain area (following the instructions of your doctor).

WARNING

- The device must be deactivated before applying the electrodes!
- Before applying the electrodes, remove residual skin cream or ointment. The skin has to be dry and free of fat.
- Do not place the electrodes on injured or inflamed skin areas (wounds, pimples, skin rash, reddening etc.).
- Always place the electrodes according to the doctor's instructions before you switch on the device.
- Make sure that the electrodes cannot fall off during therapy. This can cause an unintentional electric shock!
- Switch off the device immediately, if an electrode comes off the skin during treatment.

Below are placement suggestions for the electrodes depending on the therapy mode. Keep in mind, however, that each patient responds differently to stimulation therapies - so positioning the electrodes and choosing a program that meets your needs may differ from the therapies presented here. The optimal parameters for you (electrode position, program and intensity) should be used for the following treatments again, so write them down to remember.

For each program, the recommended treatment points 13 are displayed below. The following figures show an example of attaching the electrodes at these treatment points.

Examples of electrode positioning in TENS therapy mode:

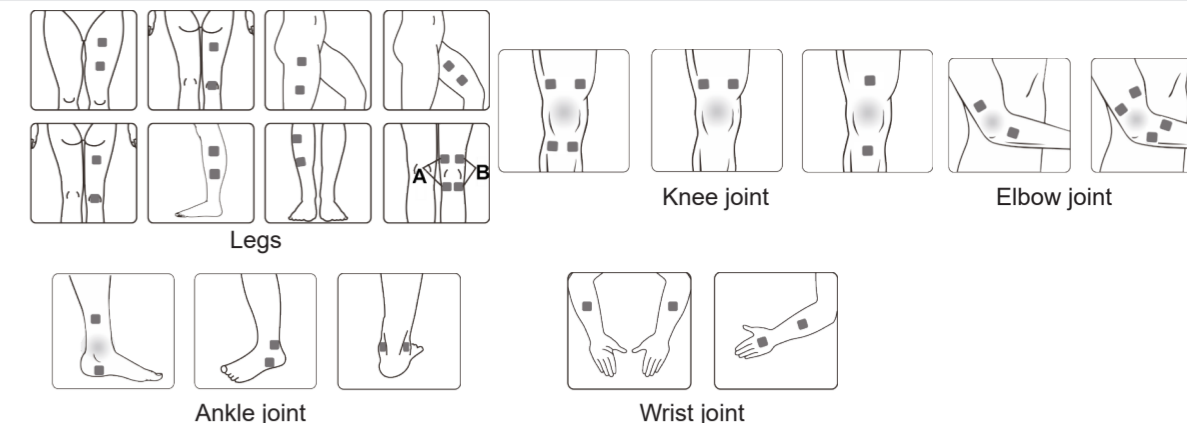
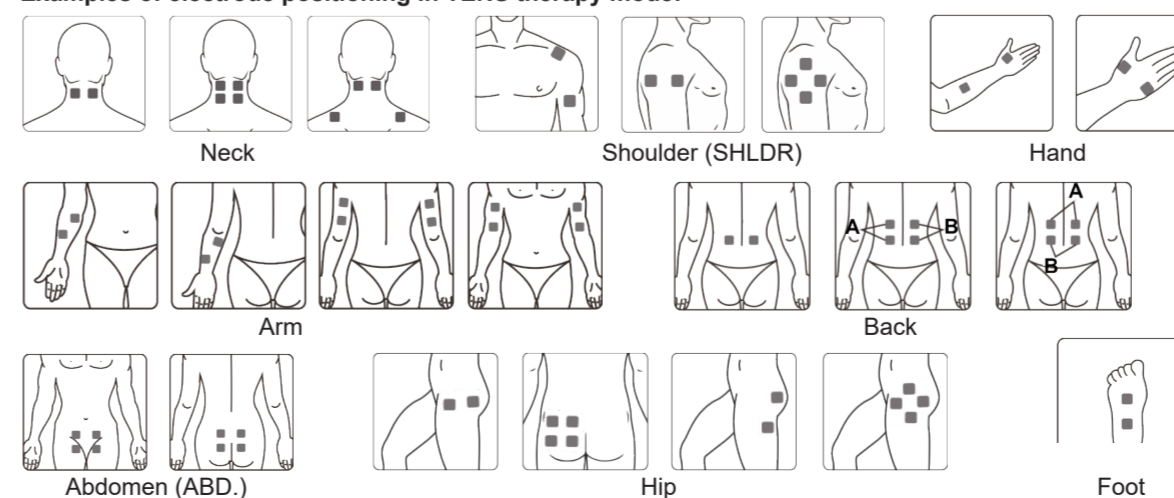

Examples of electrode positioning in the EMS therapy mode:

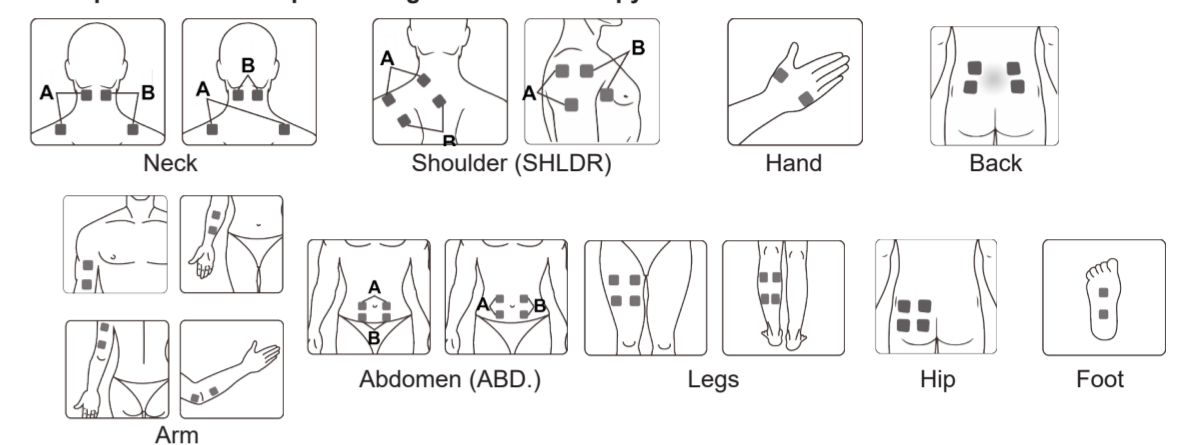

Switch on the device

To switch on the device, shortly press the On-/Off-/M-Button 3. The display will be activated and the device will switch into standby mode. Now choose the therapy mode with the On-/Off-/M-Button 3:

TENS : to fight pain (TENS = Transcutaneous Electrical Nerve Stimulation)

MASS : Massage to relax tense muscles

EMS : to build up the muscles (EMS = Electrical Muscle Stimulation)

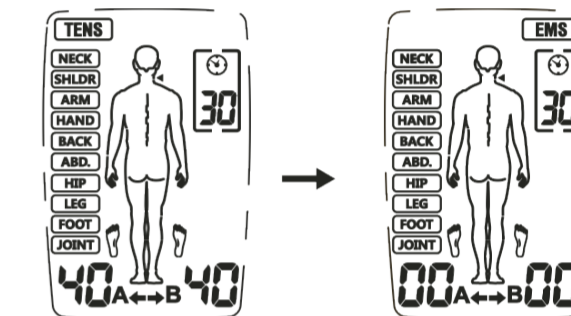

Then use the B-button 6 to select the body area to be stimulated:

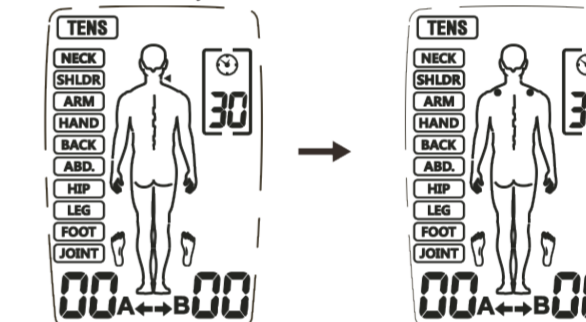

Now choose the channel (A, B or both channels) with the CH-button 7:



Adjust the treatment time with the T-button 4:



Now press the + button 5 to increase the intensity of the selected channel. The display will show the corresponding intensity level. You may increase the intensity up to the maximum level of 40 by repeatedly pressing the + button 5:

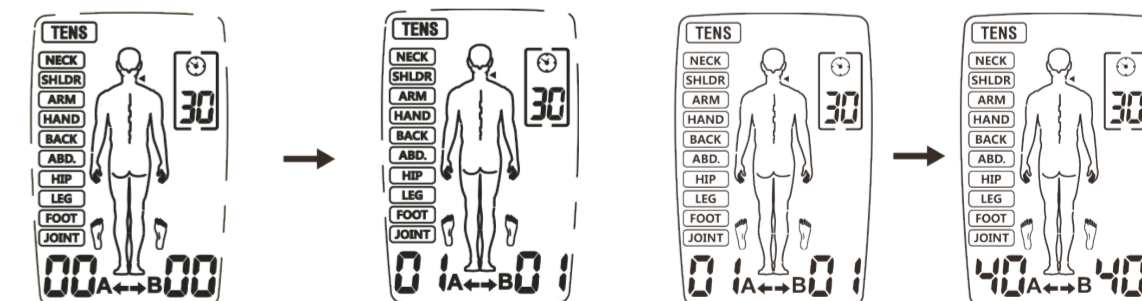

You can decrease the intensity by pressing the - button 8. Decrease the intensity to level 0 and the device will switch to standby mode.

During the treatment, press and hold B-button 6 to turn on the lock function. The symbol 11 will appear on the display. When the lock function is active, you cannot adjust the intensity inadvertently. To switch off the lock function, press and hold the B-button 6, until the symbol 11 disappears.

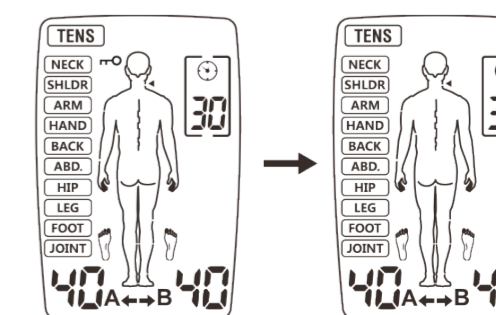

GB Instruction manual 3-in-1 Electro Therapy Device TT 200

Device and controls

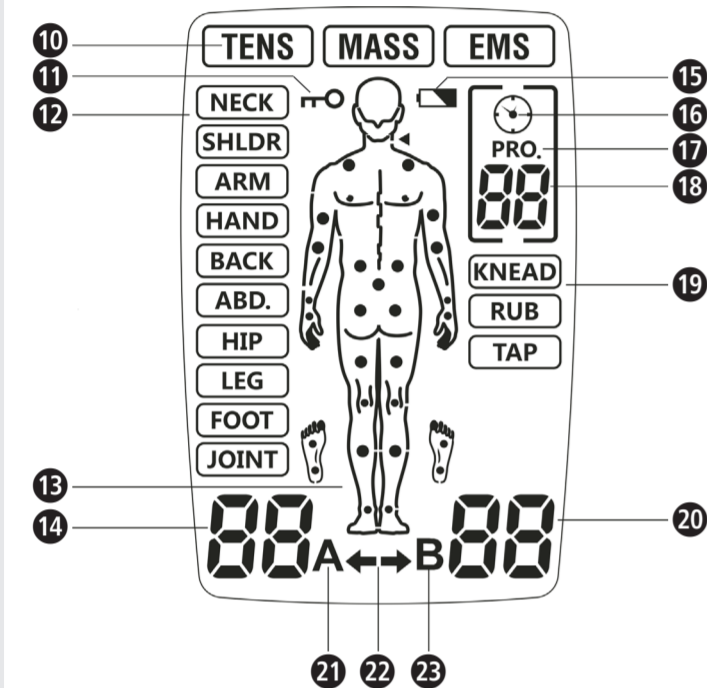
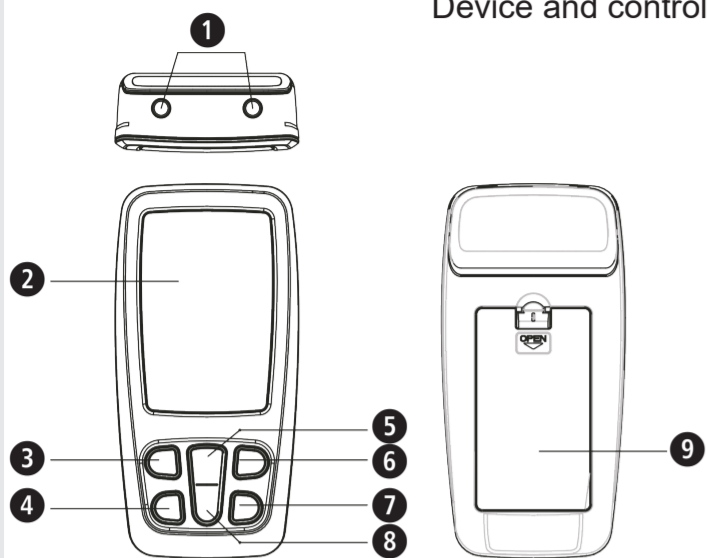

Explanation of symbols



IMPORTANT

Non-observance of these instructions can result in serious injury or damage to the device.



WARNING

These warning notes must be observed to prevent any injury to the user.



CAUTION

These notes must be observed to prevent any damage to the device.



NOTE

These notes give you useful additional information on the installation or operation.



Device classification: Type BF



LOT number



Protection rating against foreign objects and water



Manufacturer



Date of manufacture

Press the On-/Off-/M-Button  to end the treatment. Pressing the On-/Off-/M-Button  again switches the device off.

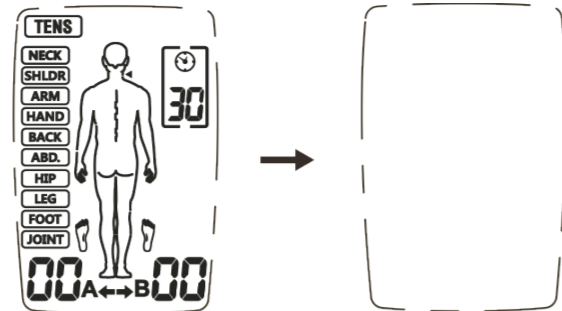

The device has an automatic load detection at all set intensities above level 5. If the electrodes are not properly applied to the skin or another connection problem appears, the device will automatically switch to level 0, while the symbol „A“ or „B“ flashes. The device then switches back to standby mode.

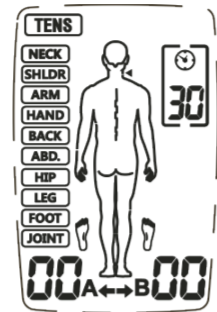

If the battery voltage is too low, the „low battery“ symbol  flashes. Stop the application and replace the batteries.



Use of the electrodes

- The supplied electrodes may only be used with the medisana TT 200 3-in-1 electro-therapy device. Make sure that the device is switched off before applying and removing the electrodes.
- If you want to reposition the electrodes during the application, turn the device off first.
- The usage of electrodes may lead to skin irritations. If you experience such skin irritations, e.g. redness, blistering or itching, discontinue using them. Do not use the stimulator permanently on the same body part, as this may also lead to skin irritations.
- Never use the electrodes together with other people.
- The electrodes must connect entirely to the skin surface to prevent hot spots, which may lead to skin burns.
- Do not use the electrode pads for more than 10 times, as connection between the electrodes and the skin deteriorates over time.
- The adhesive force of the electrodes depends on the skin properties, storage condition, and the number of applications. If your electrode pads are no longer fully sticking to the skin surface, replace them with new ones. Stick the electrode pads back onto the protective foil after use and store them in the storage bag to prevent them from drying out. This retains the adhesive force for a longer period.
- Before applying the electrode, it is recommended for users to wash and degrease the skin, and then dry it.
- Never remove the electrodes from the skin while the device is still on.
- Use only original electrodes recommended by the manufacturer. Other electrodes could cause injury.
- Everyone reacts differently to electrical nerve stimulation. There may be individual deviations in the correct placement of the electrodes. Contact your doctor to find out which placement is best for you.
- Do not use any adhesive electrodes with a size smaller than those the original manufacturer attached. Otherwise the current density may be too high and cause injuries.
- The size of the adhesive pads may not be changed, e.g. by clipping off parts.
- Make sure that the area where the pain comes from is completely covered with the electrode pads. For painful muscle groups, all affected muscles must be reached by the electrodes.



Notes on the TENS application

- If you feel the output intensity too strong, you can press „-“ button  to decrease it;
- If you don't feel any discomfort during the treatment, we advise you to use the device until the session ends. Normally, the pain relief occurs after 5-10 mins of treatment;
- We recommend 1 to 2 treatments per day and one week as period of treatment;
- If pain relief is not achieved or the pain gets even worse after that period of treatment, please consult your doctor.



Notes on the EMS application

- Place the electrodes correctly as described in this manual;
- We recommend 1 to 2 treatments per day and one week as period of treatment;
- If you feel discomfort during treatment, you can either pause the session or decrease the intensity of the output.

Maintenance and cleaning

- To ensure a trouble-free and long-term functional safety of the device, the following points should be considered:
- Remove the electrodes from the device and clean the device with a soft, slightly damp cloth. In case of heavier dirt, you may also apply a mild detergent.
 - Protect the device from humidity. Do not hold the appliance under running water nor submerge it in water or other liquids.
 - Do not place the device on hot surfaces and do not expose it to direct sunlight.
 - Clean the surface of the electrode pads with a slightly damp cloth. Make sure that the device has been switched off before cleaning!
 - For hygienic reasons, each user should use his/her own set of electrodes.
 - Do not use aggressive substances or chemical cleaners to clean the device.
 - Make sure that no liquid penetrates into the device. Do not use the device until it has completely dried.
 - Never clean the device during operation. Before cleaning, make sure that the device is switched off and the batteries have been removed!

Maintenance

- The manufacturer can not be held responsible for damage caused by unauthorized repairs. If your device has a technical problem, contact the customer service.
- Do not try to do repairs on your own.
- Opening the device will void the warranty.
- Your device has been tested before sale and requires no calibration or regular maintenance. If you have any questions, please contact the customer service.

Troubleshooting

Problem	Possible reasons	Countermeasures
No display after replacing the batteries.	Batteries not inserted correctly or foreign matter in the battery compartment. Battery type may be wrong.	1. Check and clean the compartment. 2. Insert new batteries of the correct type. Pay attention to the correct polarity!
No or too weak stimulation	- Electrodes not correctly positioned on the skin - Connection to the device is not optimal - Used batteries - Too dry skin	1. Check that the electrodes have been correctly placed on the skin and that the cable connection to the device is optimal. 2. Replace the batteries. 3. Wipe your skin and the electrodes with a damp cotton cloth.
The skin tickles or burns during the application	- Application time too long. - Electrodes are not placed correctly on the skin or the contact is not optimal - The skin is hypersensitive	1. Apply once a day and shorten the period of use. 2. Check that the electrodes are correctly applied to the skin. 3. Wipe off your skin and electrodes with a damp cotton cloth. 4. For hypersensitive skin consult your doctor.
The device stops during the application	- Electrodes are not placed correctly on the skin or the contact is not optimal - Used batteries	1. Check that the electrodes are correctly applied to the skin. 2. Replace the batteries.

Storage

Turn off the device and remove the cables. Place the electrodes on the carrier foil and package them together with the device and the cables in their original packaging. Observe the storage conditions in the technical data! If you do not use the device for a long time, remove the batteries from the battery compartment.

Program tables

Mode	Part of the body	Frequency Hz	Impulse width µs	Therapy duration min.	Curve form
TENS	Neck	80-120	120-100	Default: 30 Adjustable: 5-90	Modulation
	Shoulder	80-100	100	Default: 30 Adjustable: 5-90	Modulation
	Arm	2-60	260-160	Default: 30 Adjustable: 5-90	Modulation
	Hand	100	100	Default: 30 Adjustable: 5-90	Continue
	Back	60/50/45/10 /50/35	200	Default: 30 Adjustable: 5-90	Modulation
	Abdomen	120	55	Default: 30 Adjustable: 5-90	Continue
	Hip	100	150	Default: 30 Adjustable: 5-90	Burst
	Leg	40/6/50	250	Default: 30 Adjustable: 5-90	Modulation
	Foot	80-120	100-120	Default: 30 Adjustable: 5-90	Modulation
	Joints	120	100-120	Default: 30 Adjustable: 5-90	Modulation
EMS	Neck	30	200	Default: 30 Adjustable: 5-90	Synchronous
	Shoulder	45	200	Default: 30 Adjustable: 5-90	Synchronous
	Arm	50	150	Default: 30 Adjustable: 5-90	Synchronous
	Hand	4	200	Default: 30 Adjustable: 5-90	Synchronous
	Back	60	200	Default: 30 Adjustable: 5-90	Synchronous
	Abdomen	20	200	Default: 30 Adjustable: 5-90	Synchronous
	Hip	30	150	Default: 30 Adjustable: 5-90	Synchronous
MESSAGE	Leg	80	200	Default: 30 Adjustable: 5-90	Synchronous
	Foot	20	200	Default: 30 Adjustable: 5-90	Synchronous
	Knead	28-44	120-250	30	Modulation
	Rub	25-79	120-250	30	Modulation
	Tap	49-97	100-240	30	Modulation

Disposal



This device may not be disposed of in the household garbage. Every consumer is required by law to dispose of electric or electronic equipment, regardless whether or not they contain hazardous substances at a collection point in his/her city or at the retail outlet so that they can be disposed of in an environmentally-friendly manner.

Remove the batteries before you dispose of the unit. Do not dispose of used batteries in the household garbage, instead dispose of them as special waste or at a battery collection point in a specialist outlet. Contact your local administration or vendor with respect to disposal.

Accessories

Cable set - article number 88359
8 self-adhesive electrodes - article number 88349

Technical specifications

Name and model: **medisana 3-in-1 Electro Therapy Device TT 200**
 Model no.: R-C4B
 Power supply: 3 x 1.5V , Micro batteries (AAA)
 Channels: 2
 Curve form: Bi-phase square-wave pulse
 Output: Max. 120mA (at 500 Ohm load)
 Intensity: 0 to 40 levels, adjustable
 Output precision: ±20% for all parameters
 Treatment modes: TENS, EMS and MASSAGE
 Number of programs: TENS: 10; EMS: 9; MASSAGE: 3
 Impulse width: 55 - 260 µs, depending on the program
 Frequency: 2 - 120 Hz, depending on the program
 Application time: 5 - 90 minutes, adjustable, depending on the program after 1 minute
 Automatic switch-off: +5°C to +40°C at 15% to 93% rel. humidity, atmospheric pressure from 700 hPa to 1060 hPa
 Operating conditions: -10°C to +55°C at 10% to 95% rel. humidity, atmospheric pressure from 700 hPa to 1060 hPa
 Storage conditions: 109 x 54.5 x 23 mm
 Dimensions approx.: 50 x 50 mm
 Size of electrode pads approx.: 76 g
 Weight approx.: 88347
 Article no.: 4001690 88347 4
 EAN number:

In accordance with our policy of continual product improvement, we reserve the right to make technical and visual changes without notice.

The current version of this instruction manual can be found under www.medisana.com

Warranty and repair terms

Please contact your dealer or the service centre in case of a claim under the warranty. If you have to return the unit, please enclose a copy of your receipt and state what the defect is. The following warranty terms apply:

- The warranty period for **medisana** products is three years from date of purchase. In case of a warranty claim, the date of purchase has to be proven by means of the sales receipt or invoice.
- Defects in material or workmanship will be removed free of charge within the warranty period.
- Repairs under warranty do not extend the warranty period either for the unit or for the replacement parts.
- The following is excluded under the warranty:
 - All damage which has arisen due to improper treatment, e.g. non-observance of the user instructions.
 - All damage which is due to repairs or tampering by the customer or unauthorised third parties.
 - Damage which has arisen during transport from the manufacturer to the consumer or during transport to the service centre.
 - Accessories which are subject to normal wear and tear.
- Liability for direct or indirect consequential losses caused by the unit are excluded even if the damage to the unit is accepted as a warranty claim.

medisana GmbH
 Carl-Schurz-Str. 2, 41460 NEUSS
 GERMANY

The service centre address is shown on the attached leaflet.

Appareil et éléments de commande

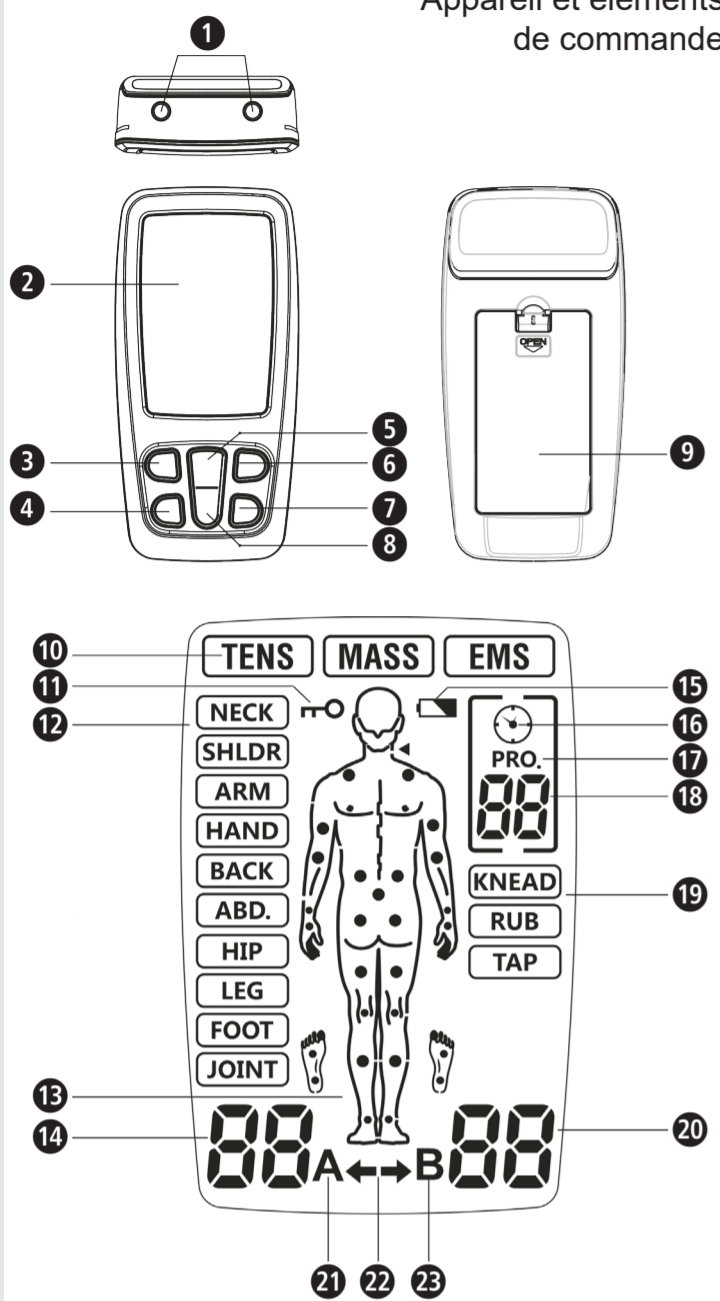

Légende des symboles

IMPORTANT !
Le non-respect de ces instructions peut entraîner des blessures graves ou risque d'endommager l'appareil.

AVERTISSEMENT
Ces avertissements doivent être respectés pour éviter d'éventuelles blessures à l'utilisateur.

ATTENTION
Ces avertissements doivent être respectés pour éviter d'éventuels dommages à l'appareil.

REMARQUE
Ces remarques vous procurent des informations supplémentaires utiles sur l'installation ou le fonctionnement.

Classification de l'appareil : Type BF

Numéro de LOT

IP22 Indice de protection contre les corps étrangers et l'eau

Fabricant

Date de fabrication

FR Consignes de sécurité

Lisez attentivement le mode d'emploi, en particulier les consignes de sécurité avant d'utiliser l'appareil et conservez le mode d'emploi pour la prochaine utilisation. Si vous confiez l'appareil à un tiers, veuillez impérativement joindre ce mode d'emploi.



Utilisation conforme à l'usage prévu
L'appareil medisana d'électrothérapie 3 en 1 TT 200 est destiné aux domaines d'application suivants :

- **Mode SNET** : Soulagement temporaire des douleurs musculaires du cou, des épaules, du dos, des articulations, des hanches, des mains, de l'abdomen, des pieds, des membres supérieurs (bras) et inférieurs (jambes) suite à l'entraînement ou aux travaux domestiques normaux.
- **Mode SEM** : Le programme de stimulation SEM stimule les muscles sains pour améliorer et dynamiser la performance musculaire.
- **Mode massage** : Le programme de massage permet de détendre les muscles par vibrations pour relâcher les muscles tendus.

Contre-indications

- N'utilisez pas l'appareil si vous avez un stimulateur cardiaque, un défibrillateur ou d'autres implants électroniques ou métalliques dans votre corps. Ces derniers peuvent provoquer des chocs électriques, des brûlures, des interférences électriques ou être mortels.
- N'utilisez pas l'appareil en cas de lésions cancéreuses ou toute autre lésion dans la zone à traiter.
- Ne traitez pas les parties du corps présentant un gonflement, des brûlures, une inflammation, des éruptions cutanées (phlébite, thrombophlébite, varices, etc.), des plaies ou des points sensibles.
- Les électrodes ne doivent pas être placées de telle sorte que le courant puisse circuler dans la région du sinus carotidien (cou antérieur) ou à travers la tête.
- Cet appareil ne doit pas être utilisé sur des zones cutanées fortement sollicitées.
- L'appareil ne doit pas être utilisé en présence d'une hernie inguinale.
- Ne traitez pas les parties du corps présentant une cicatrice postopératoire - attendez au moins 10 mois après l'opération avant d'utiliser l'appareil.
- N'utilisez pas l'appareil en cas de troubles circulatoires graves des membres inférieurs.

- Les thérapies effectuées avec **medisana TT 200** ne se substituent pas aux diagnostics ou aux traitements médicaux. Consultez votre médecin en cas de douleurs ou de maladies avant d'utiliser l'appareil.
- Si vos douleurs ne s'atténuent pas nettement ou si elles durent plus de 5 jours, cessez d'utiliser l'appareil et consultez votre médecin.
- N'utilisez pas l'appareil sur la face avant et sur les côtés du cou, car cela pourrait causer de sérieuses crampes musculaires, une obstruction des voies respiratoires, des difficultés respiratoires ou des effets indésirables sur le rythme cardiaque ou la tension artérielle.
- N'utilisez pas l'appareil sur la poitrine, car l'application de courant sur la poitrine peut entraîner des troubles du rythme cardiaque, qui peuvent être mortels.
- N'utilisez pas l'appareil sur ou à proximité de lésions cancéreuses.
- Les appareils de surveillance électronique (tels que les moniteurs ECG et les alarmes ECG) peuvent ne pas fonctionner correctement lorsque la stimulation électrique est utilisée.
- N'utilisez pas l'appareil lorsque vous prenez un bain ou une douche.
- N'utilisez pas l'appareil en dormant.
- L'appareil ne doit pas être utilisé en faisant fonctionner une machine, en conduisant un véhicule ou pendant toute autre activité où la stimulation électrique représente un risque de blessure.
- La stimulation ne peut être effectuée que sur des zones cutanées normales, non atteintes, propres et saines.
- Les effets à long terme de la stimulation électrique sont méconnus. La stimulation électrique ne peut pas se substituer aux médicaments.
- L'appareil ne doit pas être utilisé lorsque le patient est raccordé à des dispositifs chirurgicaux à haute fréquence. Cela peut provoquer des brûlures de la peau sous les électrodes ou des dysfonctionnements de l'appareil.
- N'utilisez pas l'appareil à proximité de dispositifs thérapeutiques à ondes courtes ou à micro-ondes, car cela peut affecter la puissance de sortie de l'appareil.
- N'utilisez jamais l'appareil à proximité du cœur. Les électrodes ne doivent jamais être placées sur la cage thoracique. Il y a un risque de fibrillation ventriculaire ou d'arrêt cardiaque.
- L'appareil ne doit pas non plus être utilisé près des yeux, sur la tête ou sur le visage.
- Ne pas utiliser près des organes génitaux !
- Ne pas utiliser sur les zones cutanées où la sensibilité est perturbée.
- Les électrodes ne doivent pas entrer en contact les unes avec les autres pendant l'application. Cela peut entraîner des dysfonctionnements et des brûlures cutanées.
- Tenez l'appareil hors de portée des enfants.
- Cet appareil est destiné à être utilisé uniquement par des adultes.
- Le traitement doit être agréable. Si vous ressentez une douleur ou si l'application vous est désagréable, n'augmentez pas l'intensité, mais arrêtez l'application et consultez votre médecin.
- Le mode SNET n'est pas efficace pour les douleurs d'origine centrale, y compris les maux de tête. Il ne se substitue pas au traitement médical ou à la prescription d'analgésiques.
- La SNET est un traitement symptomatique qui atténue la sensation de douleur qui, sinon, servirait de mécanisme protecteur.
- L'efficacité repose dans une large mesure dans le choix d'un médecin spécialisé dans le traitement des patients souffrant de douleur.
- Les effets de la stimulation du cerveau sont méconnus, il ne faut donc pas effectuer l'application sur la tête. Les électrodes ne doivent jamais être placées sur les côtés opposés de la tête.
- L'innocuité de la stimulation électrique pendant la grossesse n'a pas été vérifiée.
- Des irritations cutanées ou des réactions d'hypersensibilité peuvent apparaître suite à une stimulation électrique avec un médium électriquement conducteur.
- Si vous souffrez d'une maladie cardiaque ou d'épilepsie, consultez impérativement votre médecin avant d'utiliser l'appareil.
- Utilisez l'appareil avec prudence ou seulement après avoir consulté votre médecin si vous êtes sujette aux hémorragies internes, par ex. après une fracture ou quand vous avez vos règles.
- Consultez votre médecin avant d'utiliser l'appareil si vous avez récemment subi une intervention chirurgicale, car la stimulation peut entraver le processus de guérison.
- Cet appareil ne peut être utilisé que par un seul patient.
- L'appareil ne doit pas être utilisé en cas de démence ou d'autres troubles mentaux.
- Utilisez l'appareil uniquement comme décrit dans ce mode d'emploi. Toute autre utilisation est considérée comme non conforme et peut entraîner des dommages matériels ou même des blessures corporelles. **medisana** n'assume aucune responsabilité pour les dommages causés par une mauvaise utilisation. L'appareil est destiné à un usage privé.
- Dans de rares cas, des irritations cutanées peuvent apparaître au niveau des électrodes en cas d'utilisation prolongée.
- N'utilisez pas l'appareil en même temps que d'autres appareils qui transmettent des impulsions électriques à votre corps.
- N'utilisez pas d'objets pointus ou tranchants, tels que des stylos à bille, pour actionner les boutons de l'appareil.
- Vérifiez la connexion des électrodes avant chaque utilisation.
- Utilisez uniquement pour cet appareil des électrodes recommandées par le fabricant.

Effets secondaires

- Des irritations de la peau ou des brûlures peuvent apparaître au niveau de l'application des électrodes.
- Dans de très rares cas, les nouveaux utilisateurs d'un appareil d'électrostimulation musculaire font état d'étourdissement ou d'évanouissement. Nous vous recommandons d'utiliser l'appareil en position assise jusqu'à ce que vous soyez habitué à son utilisation.
- Si vous ressentez un malaise, réduisez l'intensité de la stimulation à un niveau plus confortable. Consultez votre médecin si les problèmes persistent.

Contenu de la livraison
Veuillez d'abord vérifier que l'appareil a bien été livré avec l'ensemble de ses composants et ne présente aucun dommage. En cas de doute, ne mettez pas l'appareil en service et contactez votre revendeur ou votre service après-vente.
La livraison inclut :
• 1 Appareil d'électrothérapie 3-en-1 TT 200 **medisana**
• 4 électrodes 50 x 50 mm • 2 câbles de connexion • 3 piles AAA 1,5 V • 1 mode d'emploi

Si vous constatez des dommages dus au transport lors du déballage, veuillez contacter immédiatement votre revendeur.

AVERTISSEMENT
Veuillez à ce que les films d'emballage ne tombent pas entre les mains des enfants ! Il y a risque de suffocation !

Appareil et éléments de commande

1 Connexion de sortie 2 Affichage 3 Bouton Marche/Arrêt/M 4 Bouton T 5 Bouton +
6 Bouton B 7 Bouton CH 8 Bouton - 9 Compartiment des piles 10 Mode thérapeutique
11 Appareil verrouillé 12 Région corporelle 13 Points de traitement recommandés 14 Intensité canal A
15 Pile faible 16 Symbole temporisateur 17 Symbole programme 18 N° de programme / durée du traitement 19 Mode massage 20 Intensité canal B 21 Symbole du canal A
22 Indicateur de canal 23 Symbole du canal B

Mise en place / remplacement des piles
Ouvrez le couvercle du compartiment à piles à l'arrière et insérez les 3 piles (type AAA, 1,5 V) fournies selon les symboles (+ / -). Refermez le compartiment à piles. Pour les prochains remplacements, utilisez uniquement des piles micro 1,5 V (AAA/LR6).

CONSIGNES DE SÉCURITÉ CONCERNANT LES PILES

- Ne pas démonter les piles !
- Retirer immédiatement les piles faibles du compartiment à piles, car elles risquent de fuir et d'endommager l'appareil !
- Risque élevé de fuite, éviter le contact avec la peau, les yeux et les muqueuses !
- En cas de contact avec l'acide de la pile, rincer immédiatement et abondamment à l'eau claire les zones concernées et consulter immédiatement un médecin !
- En cas d'ingestion d'une pile, appeler de toute urgence un médecin !
- Remplacer toujours toutes les piles en même temps !
- Utiliser uniquement des piles du même type, ne pas utiliser des piles différentes ou des piles usagées et neuves en même temps !
- Insérez les piles correctement, respectez la polarité !
- Tenir les piles hors de portée des enfants !
- Ne pas recharger les piles ! Il y a risque d'explosion !
- Ne pas court-circuiter ! Il y a risque d'explosion !
- Ne pas les jeter au feu ! Il y a risque d'explosion !
- Ne jetez en aucun cas vos piles et accumulateurs usagés avec vos ordures ménagères, mais dans un conteneur prévu à cet effet, ou apportez-les dans des points de collecte mis en place dans les commerces spécialisés !

Raccordement de câble
Assurez-vous que l'appareil est éteint avant de brancher les câbles. Raccordez d'abord les électrodes avec les deux câbles de raccordement, et ensuite les câbles avec l'appareil. Deux raccords de sortie 1 pour le raccordement des câbles d'électrodes sont situés sur la face supérieure de l'appareil. L'appareil possède deux raccords pour deux canaux (A et B). Vous pouvez choisir, selon vos besoins, d'utiliser un seul canal avec une paire d'électrodes ou de raccorder les deux canaux avec deux paires d'électrodes. Avec deux paires d'électrodes, vous pouvez stimuler deux différentes zones corporelles en même temps.

AVERTISSEMENT
Ne branchez JAMAIS les câbles des électrodes dans une prise de courant ou une autre source d'alimentation !

Pose des électrodes
Le film de support réutilisable peut être retiré juste avant l'utilisation - gardez-le pour une prochaine utilisation. Placez ensuite les électrodes en fonction de la zone douloureuse (suivez les instructions de votre médecin).

AVERTISSEMENT

- Lors de l'application des électrodes, l'appareil doit être éteint !
- Enlevez toute trace de crème ou de pommade avant d'appliquer les électrodes. La peau doit être sèche et non grasse.
- Ne collez pas les électrodes sur une peau blessée ou enflammée (plaies, boutons, éruptions cutanées, rougeurs, etc.).
- Placez toujours en premier lieu les électrodes conformément aux instructions de votre médecin avant d'allumer l'appareil.
- Veillez à ce que les électrodes ne puissent pas tomber pendant le traitement. Cela peut entraîner un choc électrique accidentel !
- Si une électrode se détache de la peau pendant le traitement, éteignez immédiatement l'appareil.

Vous trouverez ci-après des conseils d'emplacement pour les électrodes en fonction du mode thérapeutique. Sachez cependant que chaque patient réagit différemment aux thérapies à courant de stimulation - le positionnement des électrodes et le choix du programme correspondant à vos besoins peuvent donc être différents des thérapies présentées ici. Pensez à bien noter les paramètres optimaux (position des électrodes, programme et courant) pour les traitements suivants.

Pour chaque programme, les points de traitement recommandés 13 sont représentés sur la figure. Les figures suivantes présentent des exemples de pose d'électrodes sur ces points de traitement.

Exemples de positionnement d'électrodes en mode thérapeutique SNET :

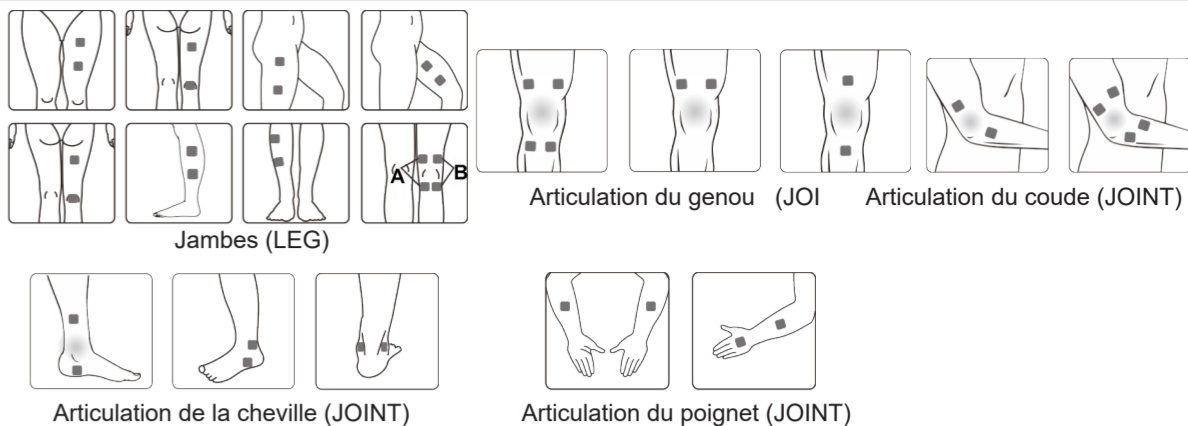
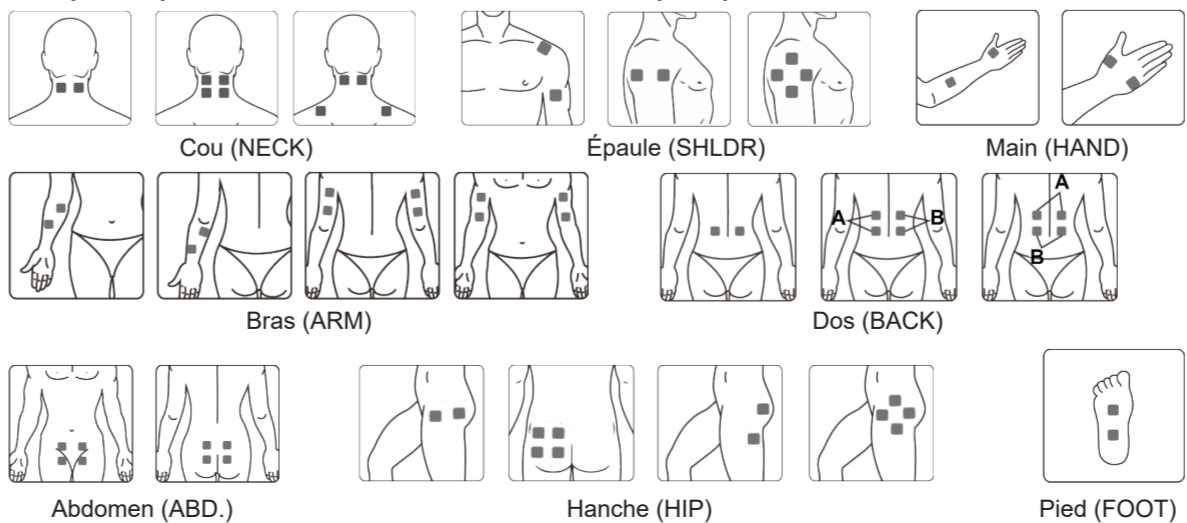

Exemples de positionnement d'électrodes en mode thérapeutique ESM :

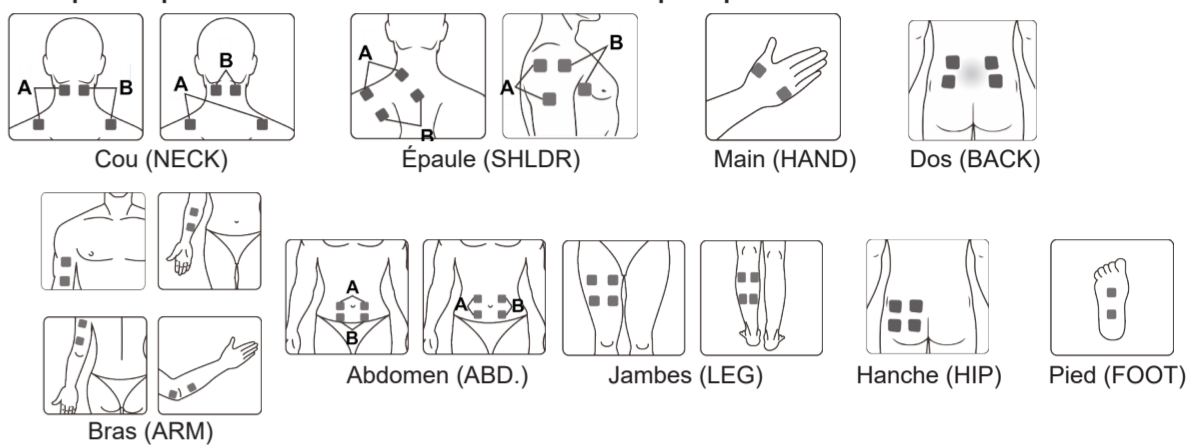

Mise sous tension
Pour la mise sous tension, appuyez brièvement sur le bouton Marche/Arrêt/M 3. Le voyant s'allume et l'appareil est en mode veille. Sélectionnez maintenant le mode thérapeutique à l'aide du bouton Marche/Arrêt /M 3 :

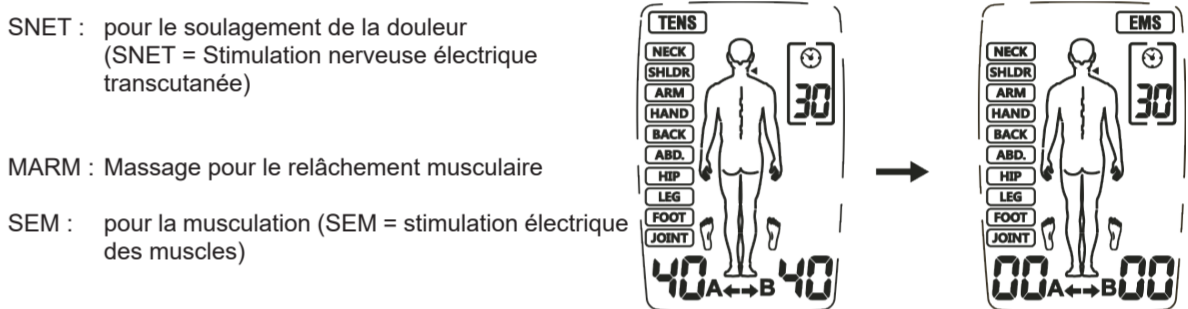

Sélectionnez ensuite à l'aide du bouton B 6 la région du corps à stimuler :

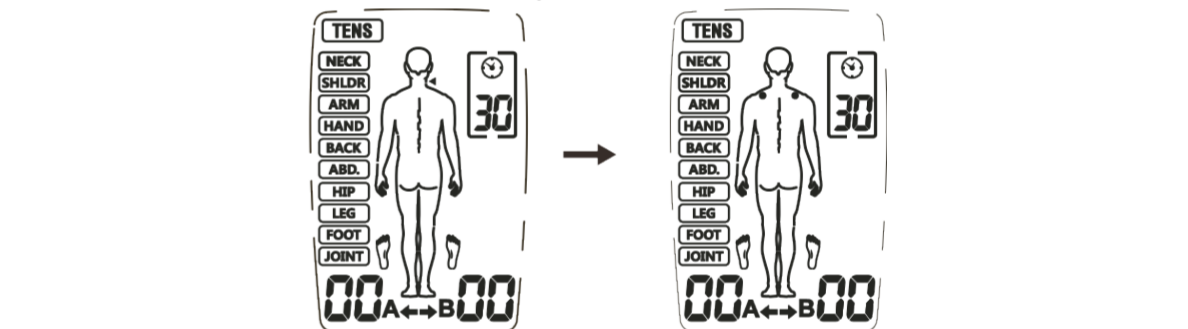

Sélectionnez à présent à l'aide du bouton CH 7 le canal (canal A, canal B ou les deux canaux) :

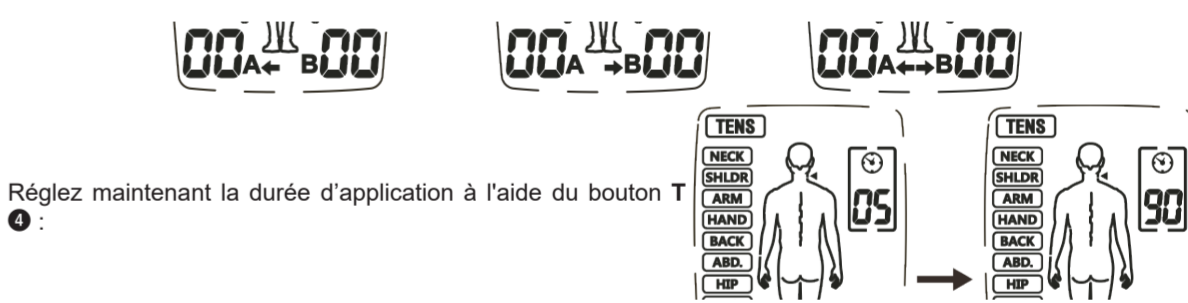

Réglez maintenant la durée d'application à l'aide du bouton T 4 :

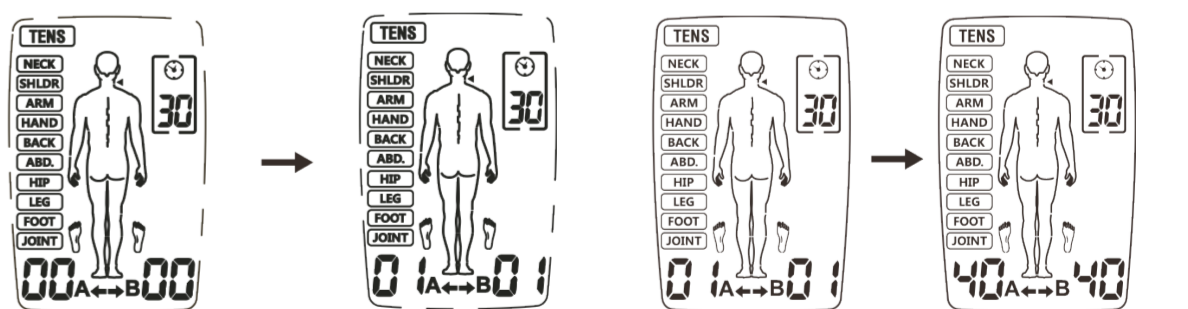

Le bouton - 5 permet de réduire l'intensité. Si vous réduisez l'intensité à 0, l'appareil passe en mode veille.

Pendant l'application, vous pouvez verrouiller l'appareil en maintenant le bouton B 6 enfoncé. Le symbole 11 apparaît alors à l'écran. Lors du verrouillage, vous ne pouvez pas dérégler l'intensité par inadvertance. Pour déverrouiller, maintenez le bouton B 6 enfoncé jusqu'à la disparition du symbole 11.

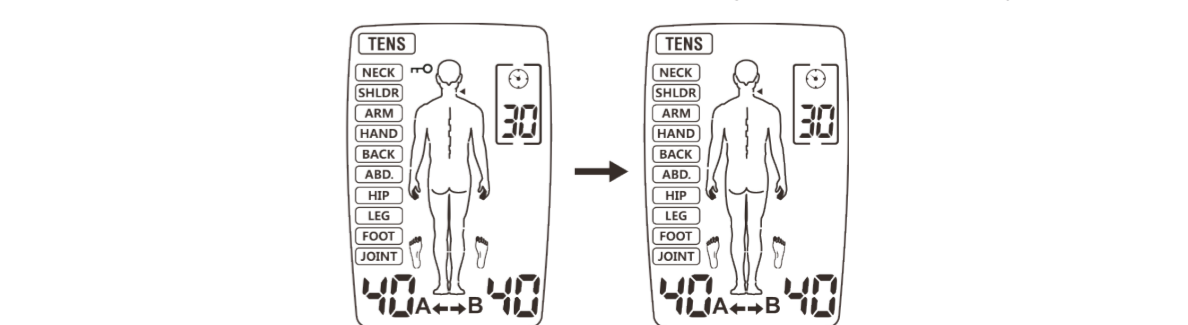

FR Mode d'emploi Appareil d'électrothérapie 3-en-1 TT 200

Appareil et éléments
de commande

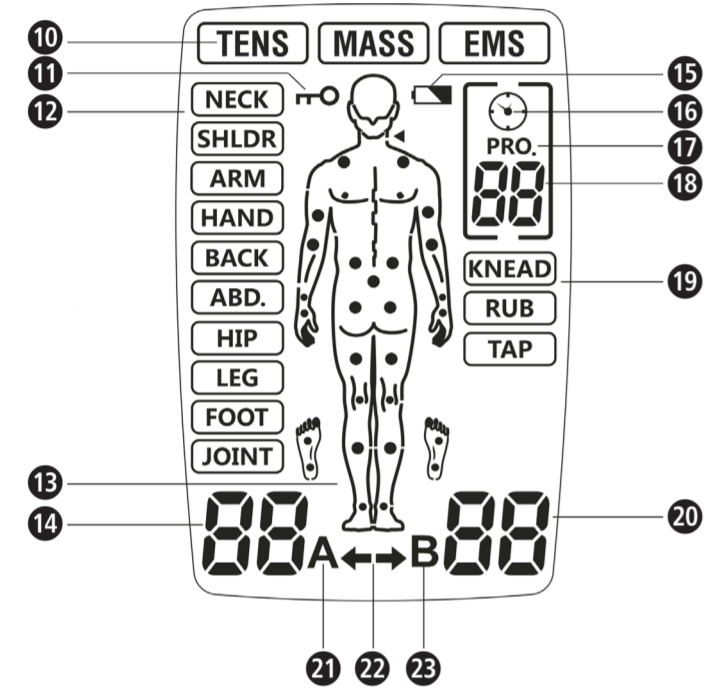
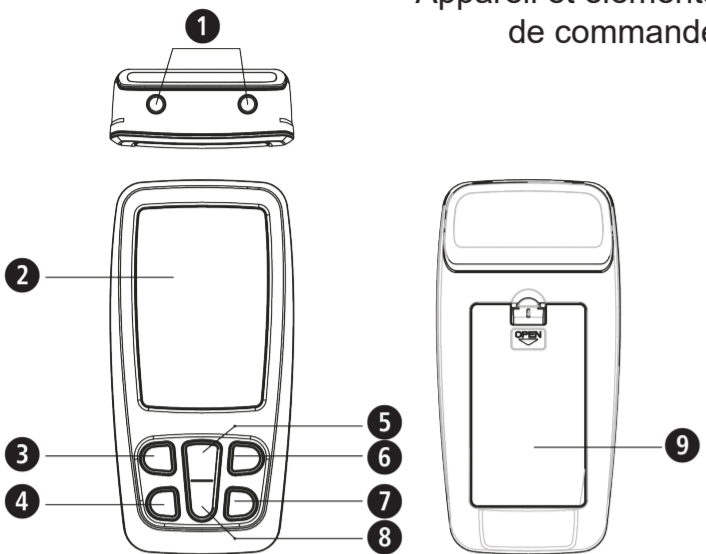

Légende des symboles



IMPORTANT !

Le non-respect de ces instructions peut entraîner des blessures graves ou risque d'endommager l'appareil.



AVERTISSEMENT

Ces avertissements doivent être respectés pour éviter d'éventuelles blessures à l'utilisateur.



ATTENTION

Ces avertissements doivent être respectés pour éviter d'éventuels dommages à l'appareil.



REMARQUE

Ces remarques vous procurent des informations supplémentaires utiles sur l'installation ou le fonctionnement.



Classification de l'appareil : Type BF



Numéro de LOT





Indice de protection contre les corps étrangers et l'eau



Fabricant



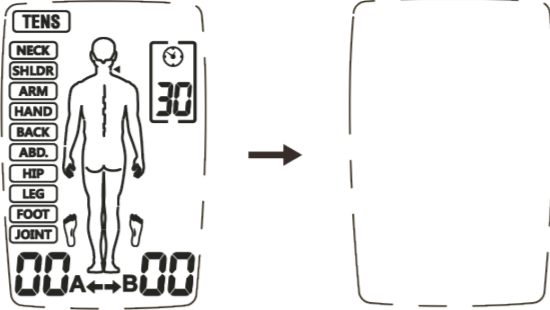

Date de fabrication

Appuyez sur le bouton Marche/Arrêt/M  , pour arrêter l'application. En appuyant à nouveau sur le bouton Marche/Arrêt/M  l'appareil s'éteint.

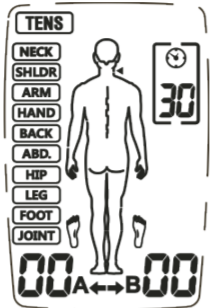

L'appareil dispose d'une détection automatique de charge à toutes les intensités réglées au-dessus du niveau 5. Si les électrodes n'adhèrent pas correctement à la peau ou s'il y a un quelconque problème de connexion, l'appareil commute automatiquement au niveau 0 et le symbole « A » ou « B » clignote. L'appareil repasse ensuite en mode veille.



Si la tension de la pile est trop faible, le symbole « pile faible » clignote  . Arrêtez l'application et remplacez les piles.

Utilisation des électrodes

- Les électrodes fournies ne doivent être utilisées qu'avec l'appareil d'électrothérapie medisana 3-en-1 TT 200. Assurez-vous que l'appareil est éteint avant de poser et de retirer les électrodes.
- Si vous voulez repositionner les électrodes durant l'application, éteignez d'abord l'appareil.
- L'utilisation des électrodes peut provoquer des irritations cutanées. Si vous constatez l'un des symptômes suivants : peau rouge, cloques ou démangeaisons cessez l'utilisation. Évitez d'utiliser les électrodes régulièrement sur les mêmes zones de la peau.
- N'utilisez jamais les électrodes en même temps que d'autres personnes.
- Les électrodes doivent être complètement en contact avec la peau pour éviter d'éventuels « Hot spots » qui peuvent provoquer des brûlures.
- N'utilisez pas les mêmes électrodes plus de 10 fois, car le contact avec la surface de la peau se détériore à chaque utilisation.
- La force d'adhérence des électrodes dépend de l'état de la peau, de l'état de la surface de contact et du nombre d'utilisations. Si vos électrodes ne s'appliquent plus complètement à la surface de la peau, remplacez-les par de nouvelles électrodes. Après utilisation, recolez les électrodes sur le film de protection et rangez-les dans la pochette de rangement afin qu'elles ne se dessèchent pas. La force d'adhérence est ainsi maintenue plus longtemps.
- Nettoyez et séchez les zones de la peau où les électrodes doivent être appliquées.
- Ne retirez jamais les électrodes de la peau lorsque l'appareil est encore en fonctionnement.
- Utilisez uniquement des électrodes d'origine recommandées par le fabricant. D'autres électrodes peuvent provoquer des blessures.
- Chaque individu réagit différemment à la stimulation électrique nerveuse. Il peut y avoir des divergences individuelles dans la pose correcte des électrodes. Consultez votre médecin pour savoir quel est l'emplacement qui vous convient le mieux.
- N'utilisez pas d'électrodes plus petites que celles fournies. Une telle utilisation pourrait entraîner une densité de courant trop élevée et causer des blessures.
- Ne modifiez pas les électrodes fournies, par exemple en les coupant.
- Assurez-vous que la zone d'où émane la douleur est complètement recouverte par les électrodes. Dans le cas de groupes musculaires douloureux, tous les muscles concernés doivent être traités par les électrodes.

REMARQUE concernant l'application SNET

- Si vous ressentez que l'intensité de sortie est trop élevée, vous pouvez la réduire en appuyant sur le bouton « - »  ;
- Tant que vous supportez l'application, continuez-la jusqu'à la fin. La douleur s'atténue généralement au bout de 5 à 10 minutes ;
- Nous recommandons 1 à 2 applications par jour pour une durée d'environ 1 semaine ;
- Si la douleur ne régresse pas de façon significative au-delà de ce délai, consultez votre médecin.

REMARQUE concernant l'application ESM

- Vérifiez le bon positionnement des électrodes comme décrit dans ce mode d'emploi ;
- Nous recommandons 1 à 2 applications par jour pour une durée d'environ 1 semaine ;
- Si vous ressentez un malaise pendant l'application, interrompez-la ou réduisez son intensité.

Maintenance et nettoyage

Pour garantir un fonctionnement fiable et durable de l'appareil, les points suivants doivent être respectés :

- Retirez les électrodes de l'appareil et nettoyez-le avec un chiffon doux et légèrement humide. En cas de salissures importantes, vous pouvez également utiliser un détergent non agressif.
- Protégez l'appareil de l'humidité. Ne mettez pas l'appareil sous l'eau courante et ne l'immergez pas dans l'eau ou d'autres liquides.
- Ne placez pas l'appareil sur des surfaces chaudes et ne l'exposez pas à la lumière directe du soleil.
- Nettoyez la surface des électrodes avec un chiffon légèrement humide. Assurez-vous que l'appareil a été préalablement éteint !
- Pour des raisons d'hygiène, chaque utilisateur doit utiliser ses propres électrodes.
- N'utilisez pas de produits agressifs ou de nettoyants chimiques pour nettoyer l'appareil.
- Veillez à ce qu'aucun liquide ne pénètre dans l'appareil. Réutilisez l'appareil uniquement lorsqu'il est complètement sec.
- Ne nettoyez jamais l'appareil en cours de fonctionnement. Avant le nettoyage, assurez-vous que l'appareil est éteint et que les piles ont été retirées !

Maintenance

- Le fabricant ne peut être tenu responsable des dommages causés par des réparations non autorisées. Si votre appareil présente un problème technique, contactez le service clientèle.
- N'essayez pas d'effectuer les réparations vous-même.
- L'ouverture de l'appareil entraîne l'annulation de la garantie.
- Votre appareil a été testé avant la vente et ne nécessite ni étalonnage ni maintenance régulière. Si vous avez des questions, veuillez contacter le service clientèle.

Dépannage

Problème	Causes probables	Contre-mesures
Pas d'affichage après le changement de pile	Piles mal insérées ou corps étrangers dans le compartiment à piles. Type de pile éventuellement incorrect.	1. Vérifiez et nettoyez le compartiment à piles. 2. Insérez des piles neuves du bon type. Respectez la polarité !
Pas ou trop peu de stimulation	- Électrodes mal placées sur la peau - Raccordement à l'appareil non optimal - Piles usagées - Peau trop sèche	1. Vérifiez que les électrodes sont correctement placées sur la peau et que le raccordement du câble à l'appareil est optimal. 2. Remplacez les piles. 3. Essuyez votre peau et les électrodes avec un chiffon en coton humide.
Chatouillements ou sensations de brûlure de la peau pendant l'utilisation	- L'application est trop longue. - Électrodes mal placées sur la peau ou le contact n'est pas optimal - La peau est hypersensible	1. Utilisez l'appareil une fois par jour et réduisez la durée d'application. 2. Vérifiez que les électrodes sont correctement appliquées sur la peau. 3. Essuyez votre peau et les électrodes avec un chiffon en coton humide. 4. En cas d'hypersensibilité cutanée, consultez votre médecin.
L'appareil s'arrête en cours d'utilisation	- Électrodes mal placées sur la peau ou le contact n'est pas optimal - Piles usagées	1. Vérifiez que les électrodes sont correctement appliquées sur la peau. 2. Remplacez les piles.

Stockage

Éteignez l'appareil et retirez les câbles. Placez les électrodes sur le film de support et emballez-les avec l'appareil et les câbles dans leur emballage d'origine.

Respectez les conditions de stockage indiquées dans les caractéristiques techniques ! Si vous n'utilisez pas l'appareil pendant une longue période, retirez les piles de leur compartiment.

Tableaux de programmes

Mode	Partie du corps	Fréquence Hz	Largeur d'impulsion µs	Durée du traitement min.	Allure de la courbe
SNET	Nuque	80-120	120-100	Standard : 30 Réglable : 5-90	Modulation
	Épaule	80-100	100	Standard : 30 Réglable : 5-90	Modulation
	Bras	2-60	260-160	Standard : 30 Réglable : 5-90	Modulation
	Main	100	100	Standard : 30 Réglable : 5-90	Constant
	Dos	60/50/45/10 /50/35	200	Standard : 30 Réglable : 5-90	Modulation
	Abdomen	120	55	Standard : 30 Réglable : 5-90	Constant
	Hanches	100	150	Standard : 30 Réglable : 5-90	Groupes d'impulsions courts
	Jambes	40/6/50	250	Standard : 30 Réglable : 5-90	Modulation
	Pied	80-120	100-120	Standard : 30 Réglable : 5-90	Modulation
	Articulations	120	100-120	Standard : 30 Réglable : 5-90	Modulation
SEM	Nuque	30	200	Standard : 30 Réglable : 5-90	Synchrone
	Épaule	45	200	Standard : 30 Réglable : 5-90	Synchrone
	Bras	50	150	Standard : 30 Réglable : 5-90	Synchrone
	Main	4	200	Standard : 30 Réglable : 5-90	Synchrone
	Dos	60	200	Standard : 30 Réglable : 5-90	Synchrone
	Abdomen	20	200	Standard : 30 Réglable : 5-90	Synchrone
MASSAGE :	Hanches	30	150	Standard : 30 Réglable : 5-90	Synchrone
	Jambes	80	200	Standard : 30 Réglable : 5-90	Synchrone
	Pied	20	200	Standard : 30 Réglable : 5-90	Synchrone
	Masser	28-44	120~250	30	Modulation
	Frotter	25-79	120~250	30	Modulation
	Taper	49-97	100~240	30	Modulation

Mise au rebut

 Cet appareil ne doit pas être éliminé avec les ordures ménagères. Chaque utilisateur est tenu de rapporter tous les appareils électriques ou électroniques, qu'ils contiennent ou non des substances nocives, à un point de collecte dans sa ville ou dans le commerce, afin qu'ils puissent être éliminés de manière écologique.

Retirez les piles avant de jeter l'appareil. Ne jetez pas vos piles usagées avec vos ordures ménagères, mais dans un conteneur prévu à cet effet, ou dans l'un des points de collecte mis en place dans les commerces spécialisés. Adressez-vous aux autorités locales ou à votre revendeur pour la mise au rebut.

Accessoires

Jeu de câbles - Numéro d'article 88359

8 électrodes autocollantes - Numéro d'article 88349

Caractéristiques techniques

Nom et modèle :

N° du modèle :

Alimentation électrique :

Canaux :

Allure de la courbe :

Courant de sortie

Intensité :

Précision de sortie :

Modes d'utilisation :

Nombre de programmes :

Largeur d'impulsion :

Fréquence :

Temps d'application :

Arrêt automatique :

Conditions de fonctionnement :

Conditions de stockage :

Dimensions env. :

Taille des tampons d'électrodes env. :

Poids env. :

Numéro d'article :

Numéro EAN :

Appareil d'électrothérapie 3 en 1 TT 200 medisana

R-C4B

3 x 1,5 Volt==, micro piles (AAA)

2

Impulsion rectangulaire biphasique

Max. 120 mA (à une charge de 500 Ohm)

Réglable en 40 niveaux

± 20 % pour tous les paramètres

SNET, ESM et MASSAGE

SNET : 10 ; ESM : 9 ; MASSAGE : 3

55 - 260 µs, dépendant du programme

2 – 120 Hz, dépendant du programme

5 - 90 minutes, réglable en fonction du programme

après 1 minute

De +5 °C à +40 °C pour une humidité relative de 15 % à 93 % ,

pression atmosphérique 700 hPa à 1060 hPa

-10 °C à +55 °C pour une humidité relative de 10 % à 95 % ,

pression atmosphérique 700 hPa à 1060 hPa

109 x 54,5 x 23 mm

50 x 50 mm

76 g

88347

4001690 88347 4

Par souci d'amélioration constante de nos produits, nous nous réservons le droit d'effectuer des modifications techniques et de conception.

Vous pouvez consulter la version actuelle de ce mode d'emploi à l'adresse suivante : www.medisana.com

Conditions de garantie et de réparation

En cas de recours à la garantie, veuillez vous adresser à votre revendeur spécialisé ou contactez directement le service clientèle. S'il est nécessaire d'expédier l'appareil, veuillez indiquer le défaut constaté et joindre une copie du justificatif d'achat.

Les conditions de garantie sont les suivantes:

- Une garantie de trois ans à compter de la date d'achat est accordée sur les produits **medisana**. En cas d'intervention de la garantie, la date d'achat doit être prouvée en présentant le justificatif d'achat ou la facture.
- Durant la période de garantie, les défauts liés à des erreurs de matériel ou de fabrication sont éliminés gratuitement.
- Les services effectués sous garantie n'entraînent pas de prolongation de la période de garantie, ni pour l'appareil, ni pour les composants remplacés.
- Sont exclus de la garantie:
 - tous les dommages dus à un usage incorrect, par exemple au non-respect de la notice d'utilisation.
 - les dommages dus à une remise en état ou des interventions effectuées par l'acheteur ou par de tierces personnes non autorisées.
 - les dommages survenus durant le transport de l'appareil depuis le site du fabricant jusque chez l'utilisateur ou lors de l'expédition de l'appareil au service clientèle.
 - les accessoires soumis à une usure normale.
- Nous déclinons toute responsabilité pour les dommages consécutifs causés directement ou indirectement par l'appareil, y compris lorsque le dommage survenu sur l'appareil est couvert par la garantie.



medisana GmbH

Carl-Schurz-Str. 2, 41460 NEUSS

ALLEMAGNE

Vous trouverez l'adresse de service sur la feuille séparée ci-jointe.

Apparaat en bediening

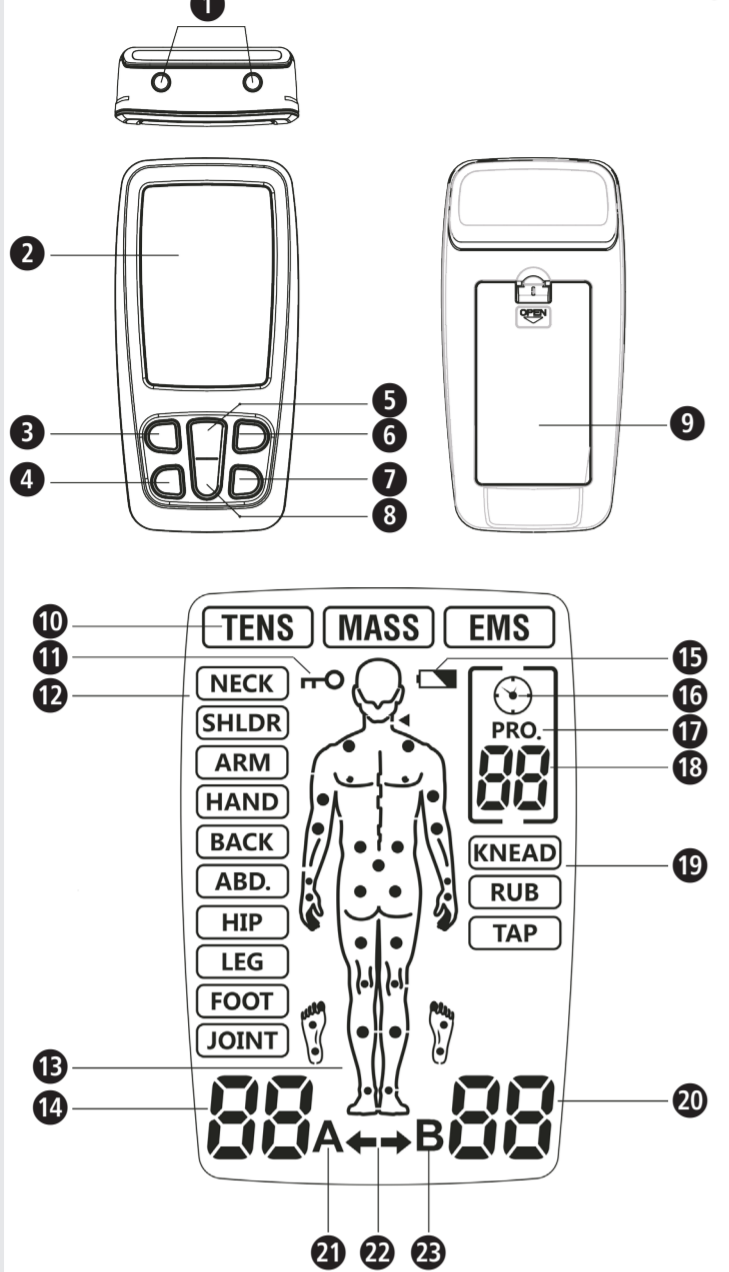

Legenda

BELANGRIJK!
Wanneer deze gebruiksaanwijzing niet in acht wordt genomen, kan dit leiden tot ernstige verwondingen of schade aan het apparaat.

WAARSCHUWING
Deze waarschuwingen moeten worden nageleefd om mogelijk letsel van de gebruiker te voorkomen.

ATTENTIE
Deze aanwijzingen moeten worden nageleefd om mogelijke beschadigingen aan het apparaat te voorkomen.

TIP
Deze aanwijzingen geven u nuttige extra informatie over de installatie of de werking.

Apparaatclassificatie: type BF

LOT-nummer

IP22 Aanduiding beschermtype tegen vreemde voorwerpen en water

Producent

Productiedatum

NL **Veiligheidsinstructies**
Lees de gebruiksaanwijzing en met name de veiligheidsinstructies zorgvuldig door voor u het apparaat gaat gebruiken en bewaar de gebruiksaanwijzing. Geef deze gebruiksaanwijzing ook altijd mee als u het apparaat aan iemand anders geeft.



Gebruik volgens de voorschriften
Het medisana 3-in-1 elektrotherapie-apparaat TT 200 is bedoeld voor de volgende toepassingen:
• TENS modus: tijdelijke verlichting van spierpijn in de nek, schouders, rug, gewrichten, heup, hand, buik, voet, bovenste (arm) en onderste (been) extremiteiten als gevolg van belasting door training of normale huishoudelijke werkzaamheden.
• EMS modus: het EMS-stimulatieprogramma stimuleert gezonde spieren, zodat de spierkracht wordt verbeterd en gestimuleerd.
• Massagemodus: het massageprogramma zorgt dat de spieren ontspannen door vibratie, zodat stijve spieren weer worden losgemaakt.

Contra-indicaties
• Gebruik het apparaat niet als u een pacemaker, een defibrillator of andere elektronische of metalen implantaten in uw lichaam heeft. Die kunnen leiden tot stroomschokken, verbrandingen, elektrische interferenties of tot de dood.
• Gebruik het apparaat niet op plaatsen waar u letsel heeft als gevolg van kanker of waar u andere kwetsuren heeft.
• Behandel geen lichaamsdelen die gezwollen, verbrand of ontstoken zijn of waarop huiduitslag (bijv. flebitis, tromboflebitis, spataderen enz.), wonden of gevoelige plekken zitten.
• De elektroden mogen niet zo worden aangebracht dat stroom door het gebied van de sinus caroticus (voorkant hals) of transcerebraal (door het hoofd) kan lopen.
• Dit apparaat dient niet te worden gebruikt op plaatsen waar de huid overmatig belast is.
• Gebruik het apparaat niet wanneer u een liesbreuk heeft.
• Behandel geen lichaamsdelen met littekens van een operatie, wacht minstens 10 maanden na een operatie voor u het apparaat weer gebruikt.
• Gebruik het apparaat niet bij ernstige doorbloedingsstoornissen in de onderste ledematen.

• Therapieën met de medisana TT 200 vervangen geen diagnoses of behandelingen van artsen. Raadpleeg uw arts bij iedere vorm van pijn of ziekte, voordat u het apparaat gaat gebruiken.
• Stop met het gebruik van het apparaat en neem contact op met uw arts wanneer uw pijn niet afneemt of aanmerkelijk milder wordt of wanneer de pijn langer dan 5 dagen aanhoudt.
• Gebruik het apparaat niet aan de voorkant of zijkant van de hals, omdat dit tot zware krampen, het afsluiten van de luchtwegen en ademhalingsmoeilijkheden kan leiden of negatieve gevolgen kan hebben voor het hartritme of de bloeddruk.
• Gebruik het apparaat niet op de borst, omdat de toepassing van stroom op de borst kan leiden tot hartritme stoornissen die levensgevaarlijk kunnen zijn.
• Gebruik het apparaat niet op of in de buurt van letsel als gevolg van kanker.
• Elektronische controleapparaten (zoals ECG-monitoren en ECG-alarmen) werken mogelijk niet correct als de elektrische stimulatie in gebruik is.
• Gebruik het apparaat niet in bad of onder de douche.
• Gebruik het apparaat niet terwijl u slaapt.
• Het apparaat mag niet worden gebruikt tijdens het bedienen van een machine, tijdens het autorijden of tijdens activiteiten waarbij elektrische stimulatie kans geeft op verwondingen.
• De stimulatie mag alleen worden uitgevoerd op plaatsen waar de huid normaal, ongeschonden, schoon en gezond is.
• De langetermijneffecten van elektrische stimulatie zijn niet bekend. Elektrische stimulatie kan geen medicatie vervangen.
• Het apparaat mag niet worden gebruikt als de gebruiker is aangesloten aan hoogfrequente, chirurgische apparaten. Dit kan leiden tot de verbranding van de huid onder de elektroden of tot problemen met het apparaat.
• Gebruik het apparaat niet in de buurt van apparaten die werken met korte golven of microgolven, omdat die de uitgangscapaciteit van het apparaat kunnen beïnvloeden.
• Gebruik het apparaat nooit in de buurt van het hart. De elektroden mogen nooit worden aangebracht op de borstkas. Er is een risico op kamerfibrillatie of hartstilstand.
• Het apparaat mag tevens niet in de buurt van de ogen, op het hoofd of in het gezicht worden gebruikt.
• Niet gebruiken in de buurt van de genitaliën!
• Niet gebruiken op plaatsen waar de gevoeligheid van de huid verstoord is.
• Tijdens het gebruik mogen de elektroden elkaar niet raken. Dit kan leiden tot storingen en verbranding van de huid.
• Houd het apparaat buiten het bereik van kinderen.
• Het apparaat is uitsluitend bestemd voor gebruik door volwassenen.
• De behandeling moet aangenaam aanvoelen. Stop het gebruik wanneer u pijn voelt of het onaangenaam aanvoelt, verhoog de intensiteit niet, maar breek de behandeling af en raadpleeg uw arts.
• De TENS modus werkt niet bij pijnen die een interne oorzaak hebben, inclusief hoofdpijn. Gebruik van het apparaat is geen vervanging van medische therapie of voorgeschreven pijnbestrijdingsmiddelen.
• TENS is een symptomatische behandeling en onderdrukt de pijn die anders als beschermingsmechanisme zou dienen.
• De werkzaamheid hangt in hoge mate af van de keuze voor een arts die deskundigheid heeft op het gebied van de behandeling van pijnpatiënten.
• De effecten van een stimulatie van de hersenen zijn onbekend, waardoor het gebruik op het hoofd wordt ontreden. De elektroden mogen nooit aan weerszijden van het hoofd worden aangebracht.
• De veiligheid van elektrische stimulatie tijdens de zwangerschap is niet onderzocht.
• Door de elektrische stimulatie met een elektrisch geleidend medium kan de huid geïrriteerd raken of kunnen overgevoelighedsreacties optreden.
• Overleg in ieder geval met uw arts voor u het apparaat gaat gebruiken als u lijdt aan een hartaandoening of epilepsie.
• Gebruik het apparaat voorzichtig of na overleg met uw arts, als u aanleg heeft voor interne bloedingen, bijv. na een fractuur of als u ongesteld bent.
• Overleg voor gebruik met uw arts als u kortgeleden een chirurgische ingreep heeft ondergaan, omdat de stimulatie het genezingsproces zou kunnen verstoren.
• Dit apparaat mag alleen worden gebruikt door een patiënt.
• Bij dementie of andere psychische aandoeningen mag het apparaat niet worden gebruikt.
• Gebruik het apparaat uitsluitend zoals beschreven in deze gebruiksaanwijzing. Elk ander gebruik geldt als niet volgens de voorschriften en kan leiden tot materiële schade of zelfs lichamelijk letsel. medisana is niet aansprakelijk voor schade die is ontstaan door gebruik dat niet in overeenstemming was met de voorschriften. Het apparaat is bestemd voor particulier gebruik.
• In uitzonderingsgevallen kunnen bij langdurig gebruik in de buurt van de elektroden huidirritaties ontstaan.
• Gebruik het apparaat niet samen met andere apparaten die elektrische impulsen aan uw lichaam overbrengen.
• Gebruik geen scherpe of puntige voorwerpen, zoals bijv. pennen om de knoppen van het apparaat te bedienen.
• Controleer de elektrodeverbindingen voor elk gebruik.
• Gebruik uitsluitend elektroden die de fabrikant adviseert voor dit apparaat.

Bijwerkingen
• Waar de elektroden zijn aangebracht kan de huid geïrriteerd of verbrand raken.
• In zeer uitzonderlijke gevallen melden mensen die een EMS-apparaat voor het eerst gebruiken duizeligheid of bewusteloosheid. Wij raden u aan het apparaat zittend te gebruiken tot u eraan gewend bent.
• Verminder de stimulatie-intensiteit tot een aangenaam niveau wanneer u zich niet goed voelt. Neem contact op met uw arts als de problemen zich herhaaldelijk voordoen.

Levering
Controleer eerst of het apparaat compleet en onbeschadigd is. Gebruik het apparaat bij twijfel niet en neem contact op met uw verkoper of de servicedienst.
Meegeleverd:
• 1 medisana 3-in-1 elektrotherapie-apparaat TT 200
• 4 elektroden 50x50 mm • 2 verbindingssnoeren • 3 batterijen AAA 1,5V • 1 gebruiksaanwijzing

Wanneer u bij het uitpakken transportschade ontdekt, dient u onmiddellijk contact op te nemen met uw verkoper.

WAARSCHUWING
Houd verpakkingsfolie buiten bereik van kinderen!
Er bestaat gevaar voor verstikking!

Apparaat en bediening
1 Uitgangsaansluiting 2 Display 3 Aan-/uit-/M-knop 4 T-knop 5 + knop 6 B-knop
7 CH-knop 8 - knop 9 Batterijvak 10 Therapiemodus 11 Apparaat vergrendelen
12 Lichaamsdeel 13 Aanbevolen behandelingspunten 14 Intensiteit kanaal A 15 Batterij bijna leeg
16 Timersymbool 17 Programmasymbool 18 Programmanr./ therapieduur 19 Massagemodus
20 Intensiteit kanaal B 21 Symbool voor kanaal A 22 Kanaalindicator 23 Symbool voor kanaal B

Batterijen plaatsen/vervangen
Open het deksel van het batterijvak aan de achterkant en plaats de 3 meegeleverde batterijen (AAA, 1,5 V) zoals aangegeven met de symbolen (+ / -). Sluit het batterijvak weer. Gebruik, wanneer u later batterijen moet vervangen, altijd uitsluitend 1,5V-batterijen van het type Micro (AAA/LR6).

VEILIGHEIDSLINSTRUCTIES BATTERIJEN
• Maak de batterijen niet open!
• Verwijder batterijen die bijna leeg zijn meteen uit het batterijvak, omdat ze kunnen gaan lekken en het apparaat kunnen beschadigen!
• Verhoogd risico op lekken, voorkom contact met de huid, ogen en slijmvliezen!
• Spoel bij contact met batterijzuur de aangedane huid onmiddellijk ruimschoots met schoon water en raadpleeg meteen een arts!
• Raadpleeg onmiddellijk een arts wanneer een batterij is ingeslikt!
• Vervang alle batterijen altijd gelijktijdig!
• Plaats alleen batterijen van hetzelfde type, gebruik geen verschillende types of gebruikte en nieuwe batterijen tegelijk!
• Plaats de batterijen op de juiste wijze en let daarbij op de polariteit!
• Houd batterijen uit de buurt van kinderen!
• Laad de batterijen niet opnieuw op! Explosiegevaar!
• Niet kortsluiten! Explosiegevaar!
• Niet in het vuur gooien! Explosiegevaar!
• Gooi gebruikte batterijen en accu's niet bij het huisvuil, maar zamel ze apart in of lever ze in bij een winkel waar batterijen worden verkocht.

Aansluiting van de snoeren
Controleer voor u de snoeren aansluit of het apparaat is uitgeschakeld. Verbind eerst de elektroden met de beide verbindingssnoeren en daarna de snoeren met het apparaat. Aan de bovenkant van het apparaat zitten twee uitgangsaansluitingen 1 voor het aansluiten van de elektroden. Het apparaat heeft twee aansluitingen voor twee kanalen (A en B). U kunt kiezen of u slechts één kanaal met één elektrodenpaar wilt gebruiken of dat u beide kanalen met twee elektrodenparen wilt aansluiten. Met twee elektrodenparen kunt u gelijktijdig twee verschillende lichaamsdelen stimuleren.

WAARSCHUWING
Steek de snoeren van de elektroden NOOIT in een stopcontact of een andere stroombron!

Aanbrengen van de elektroden
De herbruikbare beschermfolie kan direct voor gebruik worden verwijderd - bewaar de folie voor gebruik op een later tijdstip. Plaats vervolgens de elektroden op de plaats waar u pijn ondervindt (houd u aan de aanwijzingen van uw arts).

WAARSCHUWING
• Bij het aanbrengen van de elektroden moet het apparaat uitgeschakeld zijn!
• Verwijder resten van huidcrème of zalf voor u de elektroden aanbrengt. De huid moet vetvrij en droog zijn.
• Plak de elektroden niet op plaatsen waar de huid kapot of ontstoken is (wonden, puistjes, huiduitslag, rode huid enz.).
• Plaats altijd eerst de elektroden volgens de aanwijzingen van uw arts en schakel pas daarna het apparaat in.
• Let op dat de elektroden tijdens de therapie niet losgaan. Dat kan leiden tot een onbedoelde stroomstoot!
• Schakel het apparaat meteen uit als een elektrode tijdens de behandeling van de huid loskomt.

Hieronder vindt u de plaatsingsadviezen voor de elektroden per terapiemodus. Houd er rekening mee dat elke patiënt anders reageert op elektrische stimulatietherapieën, de plaatsing van de elektroden en de door u gewenste programmakeuze kan daarom afwijken van de hier voorgestelde therapieën. De parameters (elektrodeplaatsing, programma en stroomsterkte) die voor u het best werken, kunt u noteren voor volgende behandelingen.

Bij elk programma worden op de persoon de aanbevolen behandelingspunten 1 weergegeven. De volgende afbeeldingen laten voorbeelden zien van het aanbrengen van de elektroden op deze behandelingspunten.

Voorbeelden voor het plaatsen van de elektroden bij de TENS-therapiemodus:

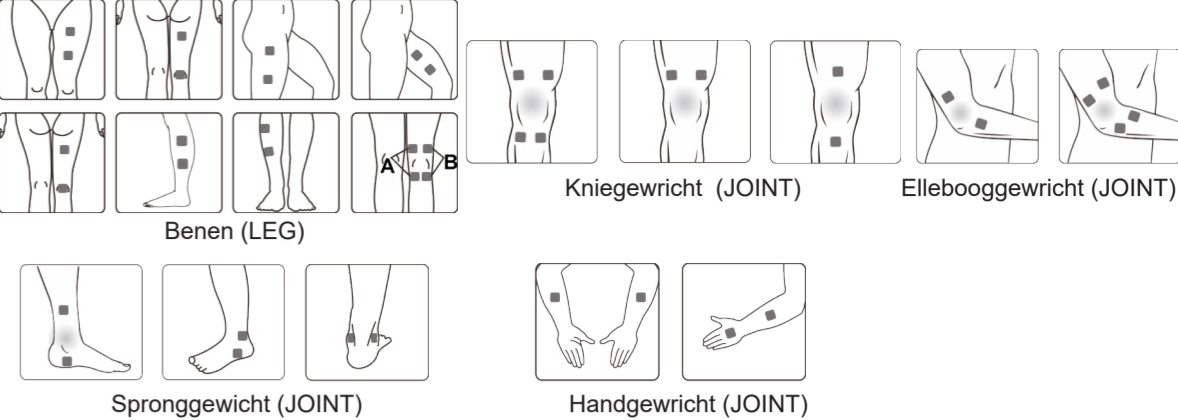
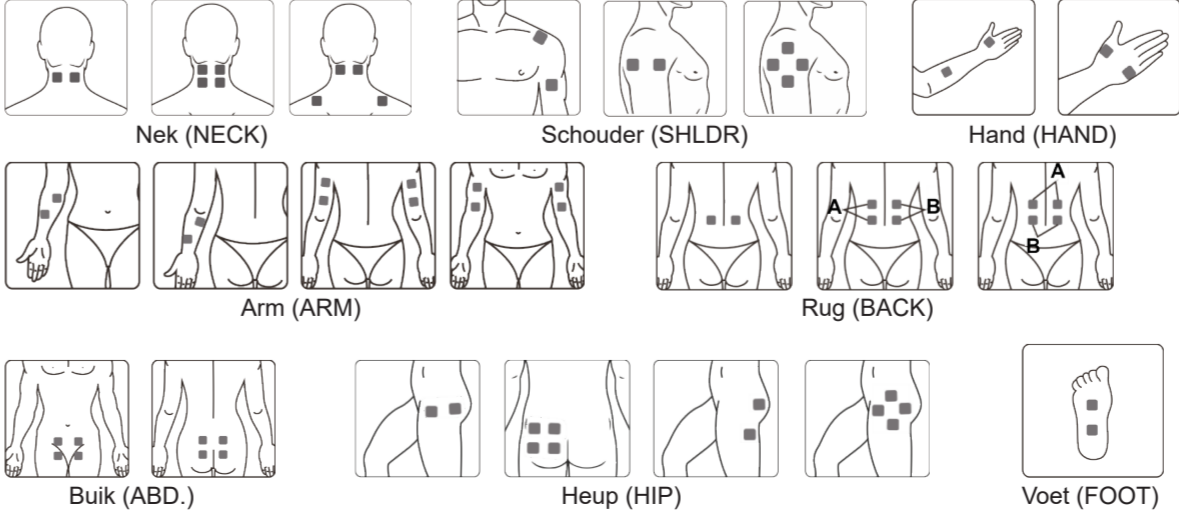

Voorbeelden voor het plaatsen van de elektroden bij de EMS-therapiemodus:

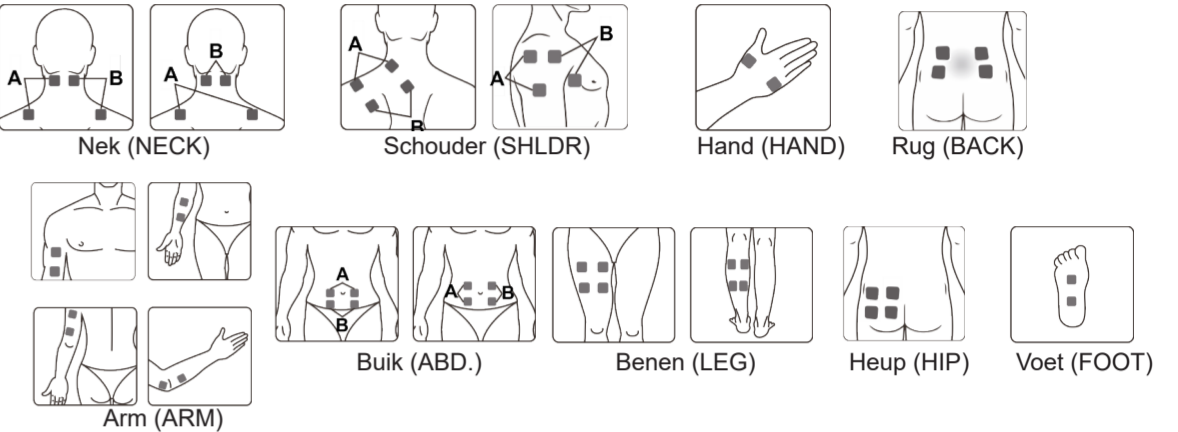

Inschakelen
Druk kort op de aan-/uit-/M-knop 1 om het apparaat in te schakelen. Het display licht op en het apparaat staat in de stand-bymodus. Selecteer nu met de aan-/uit-/M-knop 2 de terapiemodus:

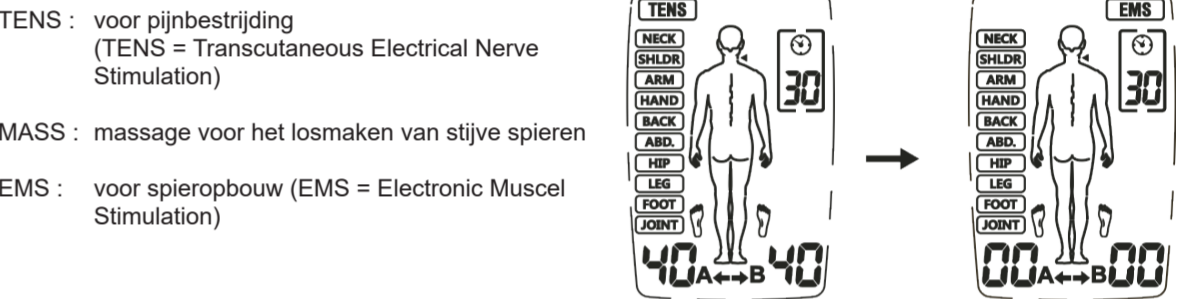

Selecteer vervolgens met de B-knop 6 welk deel van het lichaam moet worden gestimuleerd:

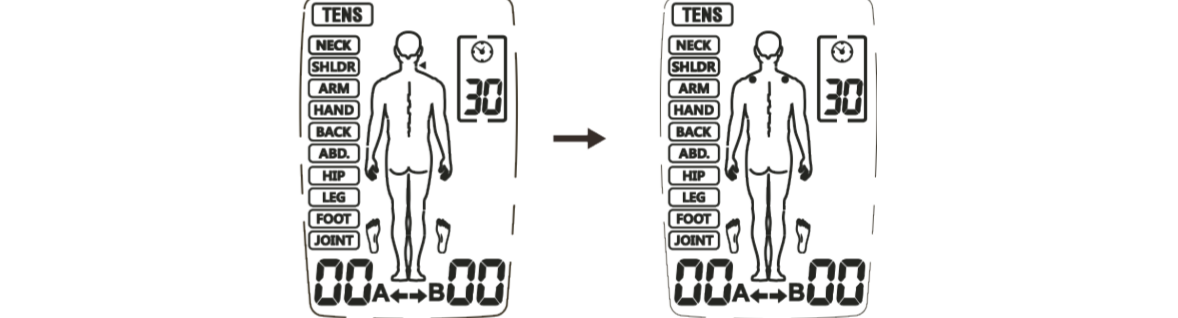

Selecteer nu met de CH-knop 7 het kanaal (kanaal A, kanaal B of beide kanalen):

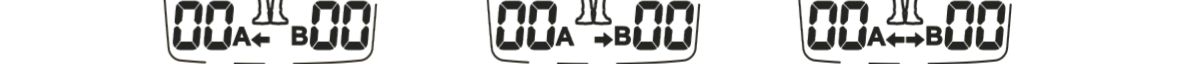

Stel daarna de behandelduur met de T-knop 4 in:



Druk nu op de + knop 5 om de intensiteit van het selecteerde kanaal te verhogen. Op het display wordt het ingestelde intensiteitsniveau weergegeven. Met elke druk op de + knop 5 kunt u de intensiteit verder verhogen tot het maximale niveau 40:

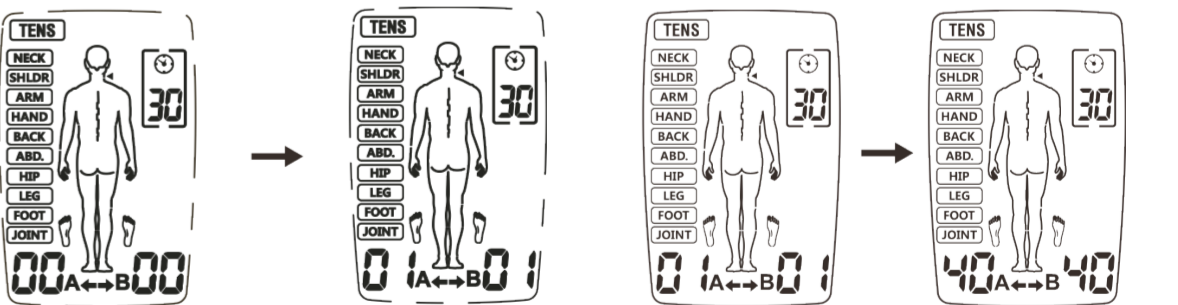

Met de - knop 8 kan de intensiteit weer worden verlaagd. Wanneer u de intensiteit verlaagt tot 0 schakelt het apparaat in de stand-bymodus.

Tijdens de behandeling kunt u het apparaat vergrendelen door de B-knop 6 ingedrukt te houden. Het symbool 11 verschijnt dan op het display. Als het apparaat vergrendeld is, kunt u de intensiteit niet per ongeluk veranderen. Houd de B-knop 6 ingedrukt tot het symbool 11 verdwijnt om het apparaat te ontgrendelen.

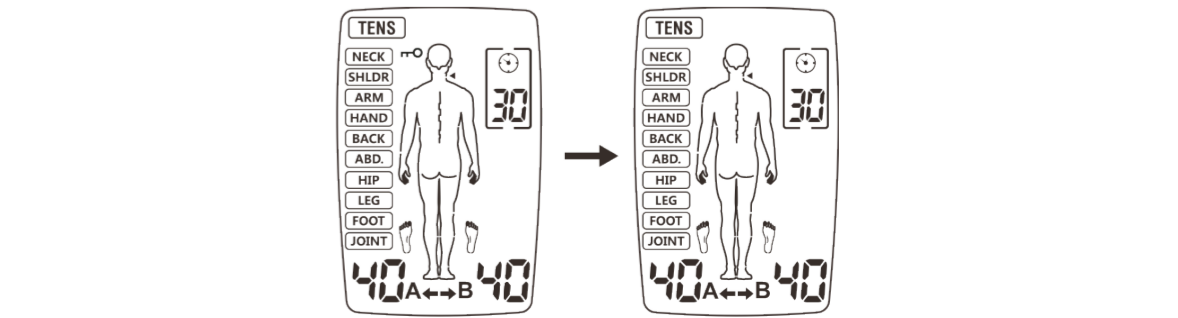

NL Gebruiksaanwijzing 3-in-1 elektrotherapie-apparaat TT 200

Apparaat en bediening

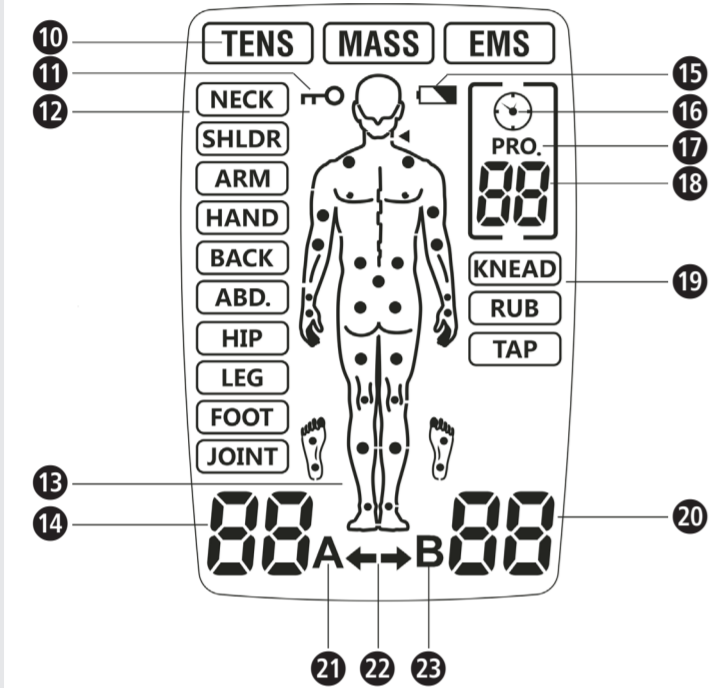
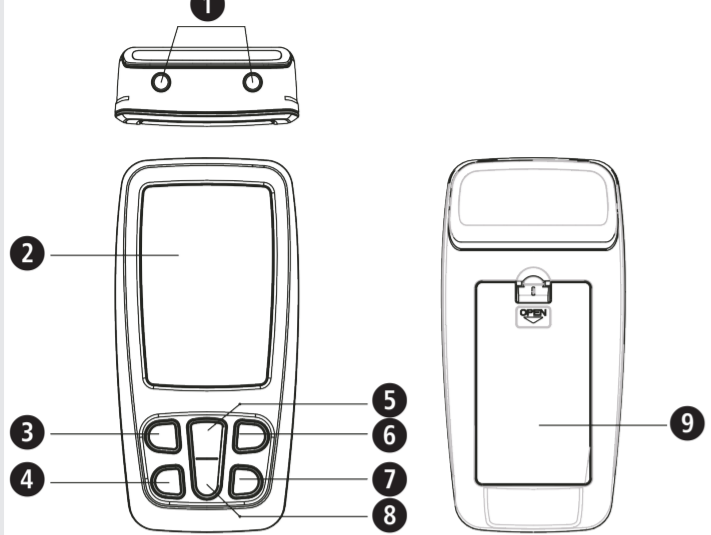

Legenda



BELANGRIJK!

Wanneer deze gebruiksaanwijzing niet in acht wordt genomen, kan dit leiden tot ernstige verwondingen of schade aan het apparaat.



WAARSCHUWING

Deze waarschuwingen moeten worden nageleefd om mogelijk letsel van de gebruiker te voorkomen.



ATTENTIE

Deze aanwijzingen moeten worden nageleefd om mogelijke beschadigingen aan het apparaat te voorkomen.



TIP

Deze aanwijzingen geven u nuttige extra informatie over de installatie of de werking.



Apparaatclassificatie: type BF



LOT-nummer

IP22

Aanduiding beschermtypen tegen vreemde voorwerpen en water



Producent



Productiedatum

Druk op de aan-/uit-/M-knop **1** om de behandeling te beëindigen. Door opnieuw op de aan-/uit-/M-knop **1** te drukken schakelt het apparaat uit.

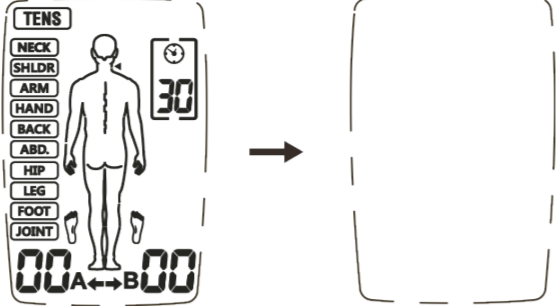

Het apparaat beschikt over een automatische lastherkenning bij alle ingestelde intensiteiten boven niveau 5. Wanneer de elektroden niet op de juiste wijze op de huid plakken of er zich een ander verbingsprobleem voordoet, schakelt het apparaat automatisch op niveau 0 en gaat het symbool "A" of "B" knipperen. Daarna schakelt het apparaat terug naar de stand-bymodus.

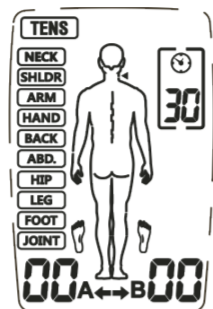

Bij te lage batterijspanning knippert het symbool „batterij bijna leeg“ **15**. Stop de behandeling en vervang de batterijen.



Gebruik van de elektroden

- De meegeleverde elektroden mogen alleen worden gebruikt met het medisana 3-in-1 elektrotherapie-apparaat TT 200. Controleer of het apparaat uitgeschakeld is voor u de elektroden aanbrengt of verwijdt.
- Wanneer u tijdens de behandeling de elektroden opnieuw wilt aanbrengen, dient u eerst het apparaat uit te schakelen.
- Het gebruik van de elektroden kan leiden tot huidirritaties. Breek de behandeling af wanneer u deze constateert (bijv. rode huid, blaarvorming of jeuk). Breng de elektroden niet herhaaldelijk op dezelfde plaats aan.
- Gebruik de elektroden nooit samen met andere personen.
- De elektroden moeten helemaal contact maken met de huid om te voorkomen dat op „hot spots“ de huid verbrandt.
- Gebruik dezelfde elektroden niet vaker dan 10 keer, omdat het contact met de huid verslechtert elke keer dat u ze gebruikt.
- De hechting van de elektroden is afhankelijk van de huideigenschappen, hoe ze zijn opgeborgen en hoe vaak ze zijn gebruikt. Vervang de elektrodenpads wanneer ze niet meer volledig aan de huid plakken. Plak de elektrodenpads na gebruik weer op de beschermfolie en bewaar de elektroden in het opbergzakje zodat ze niet uitdrogen. Daardoor blijven ze gedurende langere tijd goed hechten.
- Maak de huid waarop de elektroden moeten worden aangebracht schoon en droog.
- Verwijder de elektroden nooit van de huid als het apparaat nog aan staat.
- Gebruik uitsluitend originele, door de fabrikant aanbevolen elektroden. Andere elektroden kunnen leiden tot letsel.
- Ieder mens reageert anders op elektrische neurostimulatie. De juiste plaats van de elektroden kan per individu verschillen. Overleg met uw arts over de plaatsing die voor u het meest geschikt is.
- Gebruik geen kleinere elektroden dan de exemplaren die zijn meegeleverd. Daardoor zou de stroomdichtheid te hoog kunnen worden wat kan leiden tot letsel.
- Verander de meegeleverde elektrodenpads niet, bijv. door ze stuk te snijden.
- Controleer of het gebied van waaruit de pijn wordt veroorzaakt volledig met de elektrodenpads is afgedekt. Bij pijnlijke spiergroepen moeten alle betrokken spieren worden bereikt door de elektroden.



AANWIJZINGEN voor het gebruik van de TENS modus

- Wanneer u de beginintensiteit als te sterk ervaart, kunt u deze met de „-“ knop **6** verlagen.
- Zolang u zich tijdens de behandeling goed voelt, kunt u de intensiteit tot het einde van de behandeling handhaven. Verbetering van de pijnklachten treedt doorgaans op na ca. 5 tot 10 minuten.
- Wij adviseren 1 tot 2 behandelingen per dag gedurende ca. 1 week.
- Neem contact op met uw arts wanneer na deze periode geen noemenswaardige verbetering van de pijnklachten optreedt.



AANWIJZINGEN voor het gebruik van de EMS modus

- Let op de juiste plaatsing van de elektroden, zoals beschreven in deze gebruiksaanwijzing.
- Wij adviseren 1 tot 2 behandelingen per dag gedurende ca. 1 week.
- Pauzeer de behandeling en/of verminder de intensiteit als u zich tijdens de behandeling niet goed voelt.

Onderhoud en schoonmaken

- Om te zorgen dat het apparaat probleemloos en langdurig goed werkt, dient u op de volgende zaken te letten:
- Verwijder de elektroden van het apparaat en maak het apparaat schoon met een zachte, licht vochtige doek. Wanneer het apparaat sterk bevuild is, kunt u ook een mild schoonmaakmiddel gebruiken.
 - Bescherm het toestel tegen vocht. Houd het apparaat niet onder stromend water en dompel het niet onder in water of andere vloeistoffen.
 - Plaats het apparaat niet op hete oppervlakken en niet in direct zonlicht.
 - Maak de elektrodenpads schoon met een licht vochtige doek. Zorg dat het apparaat eerst uitgeschakeld is!
 - Om hygiënische redenen moet elke gebruiker zijn eigen elektrodenpads gebruiken.
 - Gebruik geen agressieve middelen of chemische reinigingsmiddelen om het apparaat schoon te maken.
 - Let op dat er geen vloeistof in het apparaat komt. Gebruik het apparaat pas weer als het helemaal droog is.
 - Maak het apparaat nooit schoon terwijl het in gebruik is. Controleer voor u het apparaat schoonmaakt of het uitgeschakeld is en de batterijen verwijderd zijn!

Onderhoud

- De fabrikant kan niet verantwoordelijk worden gehouden voor schade die is ontstaan na ongeautoriseerde reparaties. Neem contact op met de klantenservice wanneer uw apparaat een technisch probleem vertoont.
- Probeer niet reparaties zelf uit te voeren.
- Door het openen van het apparaat vervalt de garantie.
- Uw apparaat is voor de verkoop getest en hoeft niet te worden gekalibreerd of onderhouden. Neem contact op met de klantenservice als u nog vragen heeft.

Problemen oplossen

Probleem	Mogelijke oorzaken	Oplossingen
Geen displayweergave na vervanging van batterijen	Batterijen zijn niet juist geplaatst of er zit vuil in het batterijvak. Batterijtype mogelijk verkeerd.	1. Controleer het batterijvak en maak het schoon. 2. Plaats nieuwe batterijen van het juiste type. Let op de juiste polariteit!
Geen of te zwakke stimulatie	- Elektroden zijn niet correct op de huid aangebracht - Verbinding met het apparaat niet optimaal - Batterijen zijn leeg - De huid is te droog	1. Controleer of de elektroden op de juiste wijze op de huid zijn aangebracht en of het snoer goed met het apparaat is verbonden. 2. Vervang de batterijen. 3. Veeg uw huid en de elektroden af met een vochtige katoenen doek.
De huid jeukt of brandt tijdens de behandeling	- De behandeling heeft te lang geduurd - De elektroden zijn niet correct op de huid aangebracht of het contact is niet optimaal - De huid is overgevoelig	1. Gebruik het apparaat een keer per dag en verkort de duur van de behandeling. 2. Controleer of de elektroden op de juiste wijze op de huid zijn aangebracht. 3. Veeg uw huid en de elektroden af met een vochtige katoenen doek. 4. Overleg met uw arts bij een overgevoelige huid.
Het apparaat stopt tijdens de behandeling	- De elektroden zijn niet correct op de huid aangebracht of het contact is niet optimaal - Batterijen zijn leeg	1. Controleer of de elektroden op de juiste wijze op de huid zijn aangebracht. 2. Vervang de batterijen.

Bewaren

Schakel het apparaat uit en verwijder de snoeren. Plaats de elektroden op de beschermfolie en berg ze samen met het apparaat en de snoeren op in de originele verpakking. Houd rekening met de bewaarvoorschriften zoals beschreven in de technische gegevens! Haal ook de batterijen uit het batterijvak als u het apparaat gedurende een langere tijd niet gaat gebruiken.

Programmatabelen

Modus	Lichaamsdeel	Frequentie Hz	Impulsbreedte µs	Therapieuur min.	Curvevorm
TENS	Nek	80-120	120-100	Standaard: 30 Instelbaar: 5-90	Modulatie
	Schouder	80-100	100	Standaard: 30 Instelbaar: 5-90	Modulatie
	Arm	2-60	260-160	Standaard: 30 Instelbaar: 5-90	Modulatie
	Hand	100	100	Standaard: 30 Instelbaar: 5-90	Gelijkblijvend
	Rug	60/50/45/10 /50/35	200	Standaard: 30 Instelbaar: 5-90	Modulatie
	Buik	120	55	Standaard: 30 Instelbaar: 5-90	Gelijkblijvend
	Heup	100	150	Standaard: 30 Instelbaar: 5-90	Korte impuls-groepen
	Been	40/6/50	250	Standaard: 30 Instelbaar: 5-90	Modulatie
	Voet	80-120	100-120	Standaard: 30 Instelbaar: 5-90	Modulatie
	Gewrichten	120	100-120	Standaard: 30 Instelbaar: 5-90	Modulatie
EMS	Nek	30	200	Standaard: 30 Instelbaar: 5-90	Synchroon
	Schouder	45	200	Standaard: 30 Instelbaar: 5-90	Synchroon
	Arm	50	150	Standaard: 30 Instelbaar: 5-90	Synchroon
	Hand	4	200	Standaard: 30 Instelbaar: 5-90	Synchroon
	Rug	60	200	Standaard: 30 Instelbaar: 5-90	Synchroon
	Buik	20	200	Standaard: 30 Instelbaar: 5-90	Synchroon
	Heup	30	150	Standaard: 30 Instelbaar: 5-90	Synchroon
Been	80	200	Standaard: 30 Instelbaar: 5-90	Synchroon	
MASSAGE	Kneden	28-44	120-250	30	Modulatie
	Wrijven	25-79	120-250	30	Modulatie
	Kloppen	49-97	100-240	30	Modulatie

Weggooien

Dit apparaat mag niet bij het huisvuil worden weggegooid. Elke consument is verplicht alle elektrische of elektronische apparaten, of ze nu schadelijke stoffen bevatten of niet, naar het plaatselijke afvalafstekingstation te brengen of in te leveren in de winkel waar een nieuw, vergelijkbaar apparaat wordt gekocht, zodat ze milieuvriendelijk kunnen worden verwerkt. Verwijder de batterijen voor u het toestel weggooit. Gooi gebruikte batterijen niet bij het huisvuil, maar zamel ze apart in of lever ze in bij een winkel waar batterijen worden verkocht. Neem over de afvoer en verwerking contact op met uw gemeente of uw verkoper.

Accessoires

Snoerenet - artikelnummer 88359
8 zelfklevende elektroden - artikelnummer 88349

Technische gegevens

Naam en model: **medisana 3-in-1 elektrotherapie-apparaat TT 200**
Modelnr.: R-C4B
Voeding: 3 x 1,5 Volt=, Micro batterijen (AAA)
Kanalen: 2
Curvevorm: bifasische rechthoekimpuls
Uitgangsstroom: max. 120 mA (bij 500 Ohm last)
Intensiteit: in 40 niveaus in te stellen
Uitgangsprecisie: ± 20% voor alle parameters
Gebruiksmodi: TENS, EMS en MASSAGE
Aantal programma's: TENS: 10; EMS: 9; MASSAGE: 3
Impulsbreedte: 55 - 260 µs, afhankelijk van het programma
Frequentie: 2 - 120 Hz, afhankelijk van het programma
Gebruiktijd: 5 - 90 minuten, afhankelijk van het programma instelbaar na 1 minuut
Automatisch uitschakelen: +5 °C tot +40 °C bij 15% tot 93% rel. luchtvochtigheid, atmosferische druk 700 hPa tot 1060 hPa
Gebruiksvoorwaarden: -10 °C tot +55 °C bij 10% tot 95% rel. luchtvochtigheid, atmosferische druk 700 hPa tot 1060 hPa

Bewaarvoorschriften:

Afmetingen ca.: 109 x 54,5 x 23 mm
Grootte elektrodenpads ca.: 50 x 50 mm
Gewicht ca.: 76 g
Artikelnummer: 88347
EAN-nummer: 4001690 88347 4

In het kader van voortdurende productverbeteringen behouden wij ons het recht op wijzigingen voor op technisch gebied en qua vormgeving.

De meest actuele versie van deze gebruiksaanwijzing kunt u vinden op www.medisana.com

Garantie en reparatie-voorwaarden

Wendt u zich voor garantiegevallen altijd tot uw leverancier of tot onze klantendienst. Moet u het apparaat opsturen, stuur het dan samen met de klacht en een kopie van de aankoopbon naar onze klantendienst. Voor garantie gelden de volgende voorwaarden:

- Voor de producten van **medisana** geldt een garantietermijn van drie jaar vanaf de datum van aankoop. Deze kan door middel van de verkoopbon of factuur worden aangetoond.
- Alle klachten, die het gevolg zijn van materiaal of fabricagefouten worden binnen de garantietermijn gratis verholpen.
- Een geval van garantie leidt niet tot automatische verlenging van de garantietermijn, noch voor het apparaat zelf noch voor de vervangen onderdelen.
- Uitgesloten van garantie zijn:
 - Alle schade die ontstaan is door ondeskundige behandeling, b.v. het niet op de juiste wijze volgen van de gebruiksaanwijzing
 - Beschadigingen, die zijn ontstaan door reparaties door de koper of een ander onbevoegd persoon.
 - Transportschade, die is ontstaan op weg van de verkoper naar de verbruiker of tijdens het opsturen naar de klantendienst.
 - Toebehoren, die onderhevig zijn aan slijtage.
- De fabrikant neemt geen verantwoording voor directe of indirecte vervolgschade die door het apparaat veroorzaakt wordt. Ook niet als de schade aan het apparaat als garantiegeval erkend is.



medisana GmbH
Carl-Schurz-Str. 2, 41460 NEUSS
DUITSLAND

Het serviceadres kunt u vinden op het apart bijgevoegde blad.

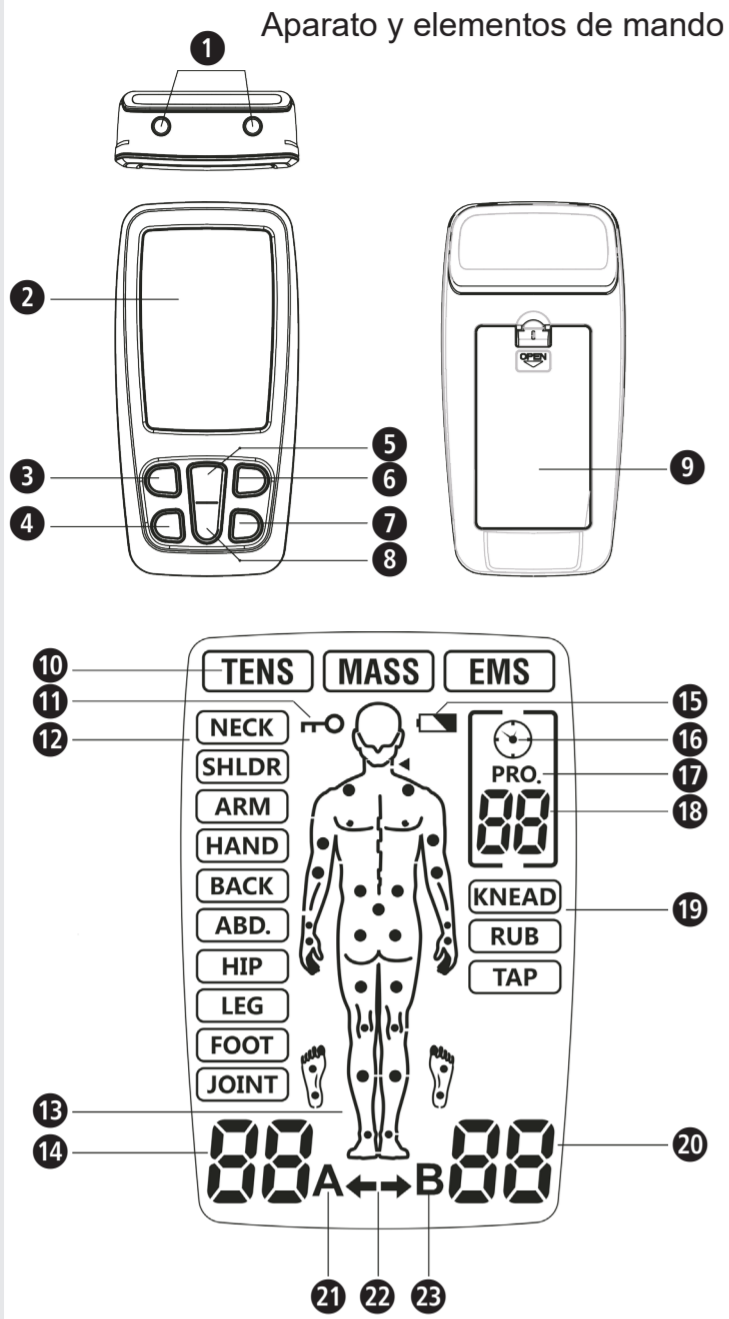

Leyenda

¡IMPORTANTE!
 La inobservancia de estas instrucciones puede provocar lesiones graves o daños en el dispositivo.

ADVERTENCIA
 Se deben respetar las indicaciones de seguridad para evitar posibles lesiones del usuario.

ATENCIÓN
 Se deben respetar estas indicaciones para evitar posibles daños en el dispositivo.

NOTA
 Estas indicaciones le proporcionan información adicional sobre la instalación y el funcionamiento.

Clasificación del aparato: tipo BF

LOT Número de lote

IP22 Información del tipo de protección contra cuerpos extraños y agua

Fabricante

Fecha de fabricación

ES Indicaciones de seguridad
Antes de utilizar el aparato, lea atentamente el manual de instrucciones, sobre todo las indicaciones de seguridad, y guarde el manual para posteriores consultas. Si entrega el aparato a terceros, deberá entregarles también este manual de instrucciones.



Uso previsto
 El aparato de electroterapia 3 en 1 medisana TT 200 está destinado para los siguientes campos de aplicación:
 • **Modo TENS:** Alivio temporal del dolor muscular en el cuello, hombro, espalda, articulaciones, cadera, mano, abdomen, pie, extremidades superiores (brazos) e inferiores (piernas) debido a la práctica de ejercicio o a tareas domésticas normales.
 • **Modo EMS:** El programa de estimulación EMS estimula los músculos sanos para mejorar y promover el rendimiento muscular.
 • **Modo de masaje:** El programa de masaje proporciona relajación muscular a través de la vibración para relajar los músculos tensos.

Contraindicaciones
 • No utilice el aparato si lleva un marcapasos, un desfibrilador u otros implantes electrónicos o metálicos en su cuerpo. Esto podría causar descargas eléctricas, quemaduras, interferencias eléctricas o la muerte.
 • No utilice el aparato si el área de tratamiento presenta lesiones cancerosas o de otro tipo.
 • No trate partes del cuerpo que presenten hinchazón, quemaduras, inflamación, erupciones cutáneas (p. ej., flebitis, tromboflebitis, varices, etc.), heridas o áreas sensibles.
 • Los electrodos no deben colocarse de manera que la corriente pueda fluir a través de la región del seno carotídeo (cuello frontal) o transcerebral (cabeza).
 • Este aparato no debe utilizarse en áreas de la piel excesivamente sobrecargadas.
 • El aparato no debe utilizarse en caso de hernias inguinales.
 • No trate partes del cuerpo que presenten cicatrices después de una operación; espere al menos 10 meses después de la operación antes de usar el aparato.
 • No utilice el aparato en caso de problemas circulatorios graves en las extremidades inferiores.

• Las terapias efectuadas con el **medisana TT 200** no sustituyen el diagnóstico ni los tratamientos médicos. Antes de usar el aparato, consulte a su médico si siente cualquier tipo de dolor o tiene alguna enfermedad.
 • Si el dolor no desaparece o disminuye de forma notable o si persiste durante más de 5 días, interrumpa su uso y consulte a su médico.
 • No utilice el aparato en la parte delantera y lateral del cuello, ya que esto puede causar severos calambres musculares, la obstrucción de las vías respiratorias, dificultad para respirar o efectos adversos en el ritmo cardíaco o la presión arterial.
 • No utilice el aparato en el pecho, ya que la aplicación de corriente en el pecho puede provocar arritmias cardíacas que pueden ser mortales.
 • No utilice el aparato sobre o cerca de lesiones cancerosas.
 • Los dispositivos de supervisión electrónicos (como monitores ECG y alarmas ECG) podrían no funcionar correctamente cuando está usando estimulación eléctrica.
 • No utilice el aparato al bañarse o ducharse.
 • No utilice el aparato mientras duerme.
 • No utilice el aparato mientras maneja una máquina, mientras conduce o durante cualquier actividad en la que la estimulación eléctrica constituya un riesgo de sufrir lesiones.
 • La estimulación solo se puede realizar en áreas de la piel normales, en buen estado, limpias y sanas.
 • Se desconocen los efectos de la estimulación eléctrica a largo plazo. La estimulación eléctrica no reemplaza a la medicación.

• El aparato no debe utilizarse cuando el usuario esté conectado a un equipo quirúrgico de alta frecuencia. Se pueden presentar quemaduras en la piel debajo de los electrodos o problemas con el aparato.
 • No utilice el aparato cerca de aparatos de terapia de onda corta o de microondas, ya que esto puede afectar a la potencia de salida del aparato.
 • Nunca utilice el aparato cerca del corazón. Los electrodos nunca deben colocarse en el pecho. Existe riesgo de fibrilación ventricular o parada cardíaca.
 • El aparato tampoco debe utilizarse cerca de los ojos, la cabeza o la cara.

• No utilice el aparato cerca de los genitales!
 • No utilizar en áreas de la piel cuya sensibilidad está alterada.
 • Los electrodos no deben entrar en contacto entre sí durante el uso. Esto puede causar fallos de funcionamiento y quemaduras en la piel.
 • Mantenga el aparato fuera del alcance de los niños.
 • El dispositivo está destinado a ser utilizado únicamente por adultos.
 • El tratamiento debe resultar agradable. Si siente dolor o el tratamiento le resulta desagradable, no aumente la intensidad, interrumpa la aplicación y consulte a su médico.
 • El modo TENS no es eficaz para el dolor de origen central, incluidos los dolores de cabeza. No reemplaza el tratamiento médico ni los analgésicos prescritos.
 • La TENS es un tratamiento sintomático que inhibe la sensación de dolor que de otro modo serviría como mecanismo de protección.
 • La eficacia depende en gran medida de la elección de un médico especialista en el tratamiento de pacientes con dolor.

• No se conocen los efectos de una estimulación cerebral, por lo que no debe aplicarse en la cabeza. Los electrodos nunca deben colocarse uno frente al otro en los lados de la cabeza.
 • No se ha comprobado la seguridad de la estimulación eléctrica durante el embarazo.
 • La estimulación eléctrica con un medio conductor de electricidad puede producir irritaciones cutáneas o reacciones de hipersensibilidad.
 • Antes de utilizar el aparato, consulte a su médico si padece alguna cardiopatía o epilepsia.
 • Utilice el aparato con precaución y solo después de consultar a su médico si es propenso a sufrir hemorragias internas, por ejemplo, después de una fractura o si tiene la menstruación.
 • Consulte a su médico antes de usar el aparato si se ha sometido a una intervención quirúrgica recientemente, ya que la estimulación puede interferir con el proceso de curación.
 • Este aparato solo puede ser utilizado por un paciente.
 • El aparato no debe utilizarse en caso de demencia u otros trastornos mentales.
 • Utilice el aparato únicamente como se describe en este manual. Cualquier otro uso se considera inadecuado y puede causar daños materiales o incluso personales. **medisana** no asume ninguna responsabilidad por los daños causados por un uso inadecuado. El aparato está destinado para el uso privado.
 • En casos raros, puede aparecer irritación cutánea en el área de aplicación de los electrodos durante el uso a largo plazo.
 • No utilice el aparato junto con otros aparatos que transmitan impulsos eléctricos al cuerpo.
 • No utilice objetos puntiagudos o punzantes, como bolígrafos, para accionar las teclas del aparato.
 • Compruebe las conexiones de los electrodos antes de cada uso.
 • Utilice únicamente los electrodos recomendados para el aparato por el fabricante.

Efectos secundarios
 • Pueden producirse irritaciones o quemaduras en la piel en el área de aplicación del electrodo.
 • En casos muy raros, usuarios que utilizan por primera vez un aparato EMS han manifestado somnolencia o desmayo. Le recomendamos que utilice el aparato en posición sentada hasta que se acostumbre a su uso.
 • Si no se siente bien, reduzca la intensidad de la estimulación a un nivel que le resulte cómodo. Si los problemas persisten, póngase en contacto con su médico.

Volumen de suministro
 En primer lugar, compruebe que el aparato está completo y no presenta ningún daño. En caso de duda, no ponga el aparato en marcha y contacte con su vendedor o su centro de servicio.
 El volumen de suministro incluye:
 • 1 aparato de electroterapia 3 en 1 **medisana TT 200**
 • 4 electrodos de 50 x 50 mm • 2 cables de conexión • 3 pilas AAA de 1,5 V • 1 manual de instrucciones

Si al desembalar el producto descubre algún daño ocasionado por el transporte, póngase inmediatamente en contacto con el vendedor.

ADVERTENCIA
Mantenga las películas de embalaje fuera del alcance de los niños. ¡Peligro de asfixia!

Aparato y elementos de mando
 1 Conector de salida 2 Pantalla de visualización 3 Tecla ON/OFF/M 4 Tecla T 5 Tecla + 6 Tecla B 7 Tecla CH 8 Tecla - 9 Compartimento para pilas 10 Modo de terapia 11 Aparato bloqueado 12 Zona corporal 13 Puntos de tratamiento recomendados 14 Intensidad canal A 15 Batería baja 16 Símbolo de temporizador 17 Símbolo de programa 18 N.º de programa/tiempo de terapia 19 Modo de masaje 20 Intensidad canal B 21 Símbolo para canal A 22 Indicador de canal 23 Símbolo para canal B

Colocar/cambiar las pilas
 Abra la tapa del compartimento de las pilas en la parte posterior e inserte las 3 pilas suministradas (AAA de 1,5 V) de acuerdo con los símbolos (+/-). Vuelva a cerrar el compartimento. Más adelante, cuando sustituya las pilas, utilice siempre pilas de 1,5 V del tipo micro (AAA/LR6).

INDICACIONES DE SEGURIDAD PARA LAS PILAS
 • ¡No abra las pilas!
 • ¡Las pilas a punto de agotarse deben retirarse de inmediato del compartimento de las pilas, ya que podrían sufrir fugas y dañar el aparato!
 • ¡Alto riesgo de fuga de ácido! ¡Evite el contacto con la piel, los ojos y las mucosas!
 • ¡Si entra en contacto con el ácido de las pilas, lave inmediatamente la zona afectada con mucha agua fresca y acuda de inmediato al médico!
 • ¡Si se ha ingerido una pila, debe acudir inmediatamente al médico!
 • ¡Sustituya siempre todas las pilas al mismo tiempo!
 • ¡Utilice siempre pilas del mismo tipo, no combine pilas de tipo diferente ni pilas nuevas con pilas usadas!
 • ¡Ponga las pilas en el sentido correcto, compruebe la polaridad!
 • ¡Mantenga las pilas lejos de los niños!
 • ¡No recargue las pilas! ¡Peligro de explosión!
 • ¡No cortocircuite! ¡Peligro de explosión!
 • ¡No lanzar al fuego! ¡Peligro de explosión!
 • ¡No deseché las pilas ni las baterías gastadas en la basura doméstica, sino en contenedores de basura especiales o en una estación de recogida de pilas en comercios especializados!

Conexión de cable
 Antes de conectar los cables, asegúrese de que el aparato está apagado. Conecte primero los electrodos con los dos cables de conexión y después los cables con el aparato. En la parte superior del aparato hay dos conectores de salida 1 para conectar los cables de los electrodos. El aparato tiene dos conexiones para dos canales (A y B). Según sea necesario, puede decidir si desea utilizar solo un canal con un par de electrodos o ambos canales con dos pares de electrodos. Con dos pares de electrodos puede estimular dos zonas diferentes del cuerpo al mismo tiempo.

ADVERTENCIA
¡NUNCA inserte los cables de los electrodos en una toma de corriente u otra fuente de corriente!

Colocar los electrodos
 La lámina de soporte reutilizable se puede retirar justo antes de su uso; guárdela para un uso futuro. Después, coloque los electrodos en función del área en la que siente dolor (siga las instrucciones de su médico).

ADVERTENCIA
 • ¡El aparato debe estar apagado durante la colocación de los electrodos!
 • Elimine cualquier resto de crema o pomada antes de colocar los electrodos. La piel debe estar seca y sin grasa.
 • No adhiera los electrodos sobre áreas de piel lesionadas o inflamadas (heridas, granos, erupciones cutáneas, enrojecimiento, etc.).
 • Coloque siempre primero los electrodos según las indicaciones de su médico y después encienda el aparato.
 • Asegúrese de que los electrodos no puedan caerse durante la terapia. Esto puede causar una descarga eléctrica involuntaria.
 • Apague inmediatamente el aparato si durante el tratamiento se desprende un electrodo de la piel.

A continuación encontrará sugerencias de colocación de los electrodos en función del modo de terapia. Tenga en cuenta, no obstante, que cada paciente responde de forma diferente a las terapias de estimulación eléctrica, por lo que el posicionamiento de los electrodos y la elección del programa adecuados para sus necesidades pueden diferir de las terapias presentadas aquí. Tome nota de los parámetros óptimos para usted (posición del electrodo, programa e intensidad de corriente) para los tratamientos posteriores.

En la figura se muestran los puntos de tratamiento recomendados 1 para cada programa. Las siguientes ilustraciones muestran un ejemplo de cómo se fijan los electrodos a estos puntos de tratamiento.

Ejemplos de posicionamiento de los electrodos en el modo de terapia TENS:

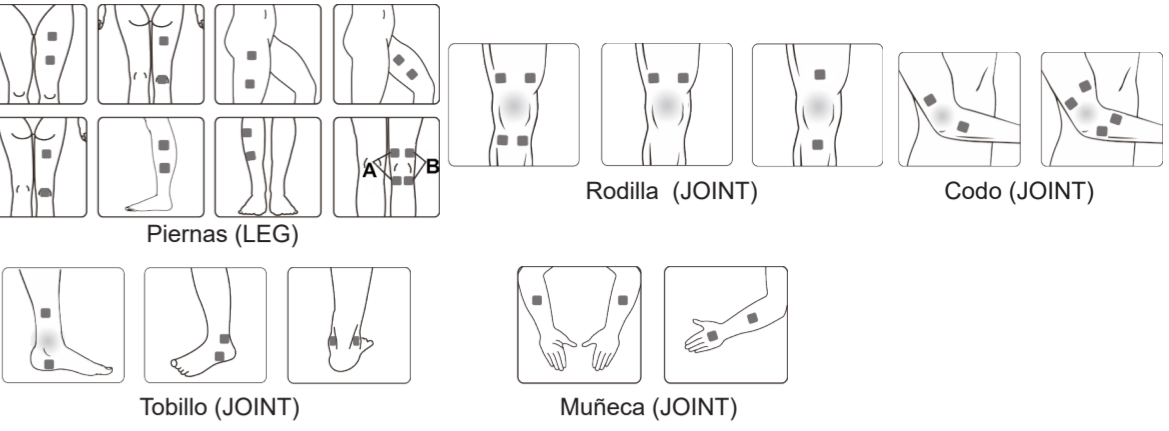
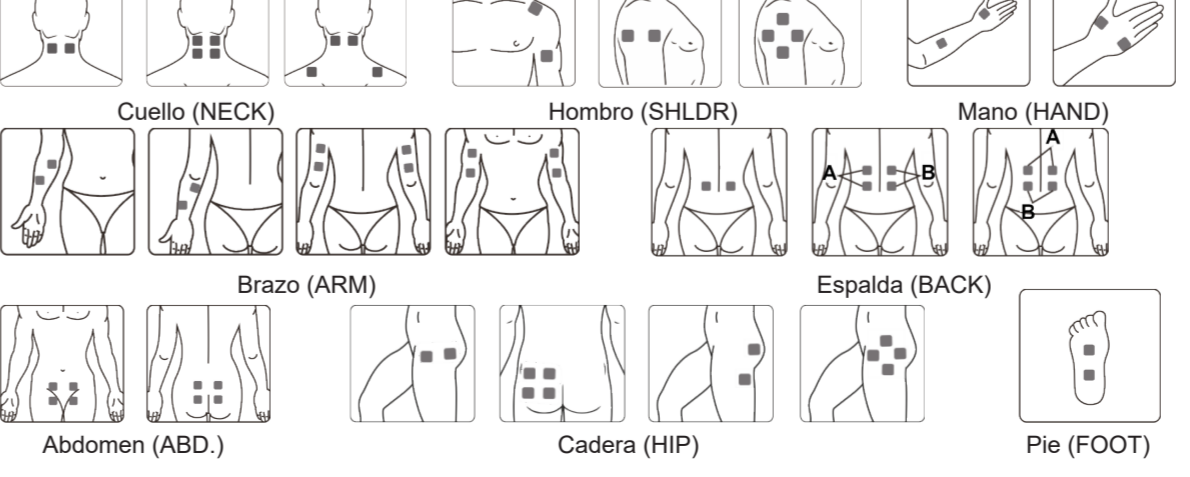

Ejemplos de posicionamiento de los electrodos en el modo de terapia EMS:

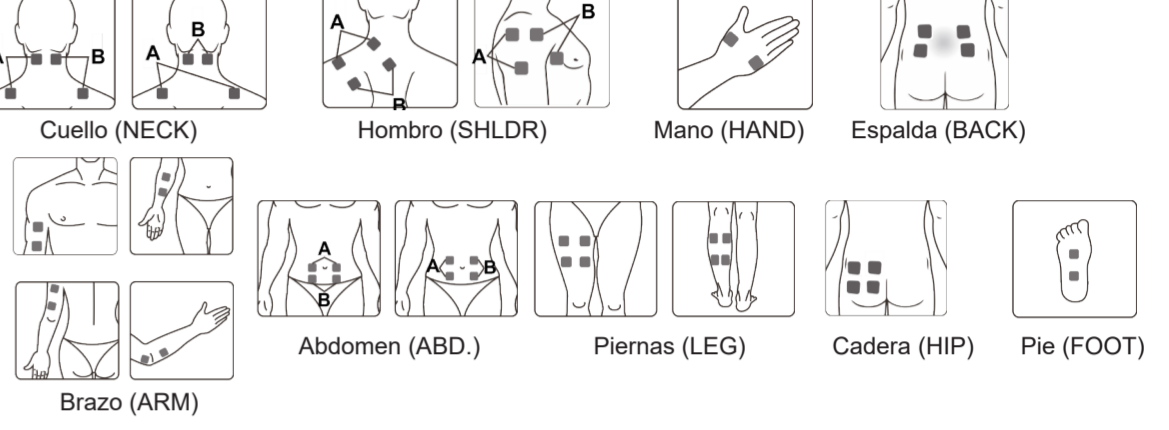

Encendido
 Para encender el aparato, pulse brevemente la tecla ON/OFF/M 9. La pantalla se ilumina y el aparato está en el modo de espera. A continuación, seleccione el modo de terapia con la tecla ON/OFF/M 9.

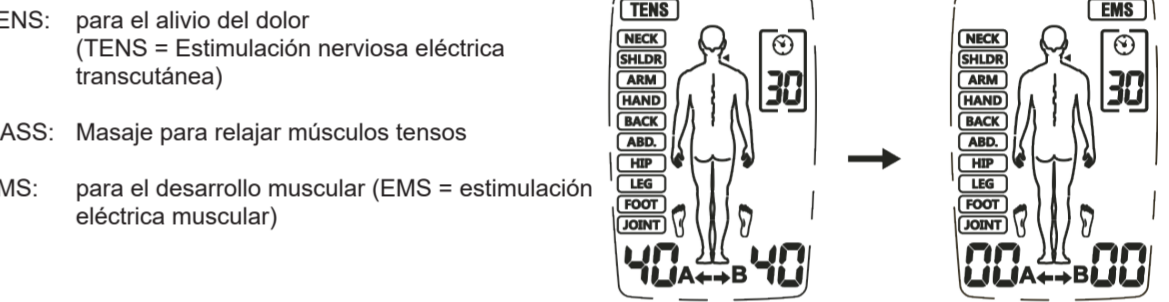

Ahora, seleccione el área del cuerpo que desea estimular con la tecla B 6.

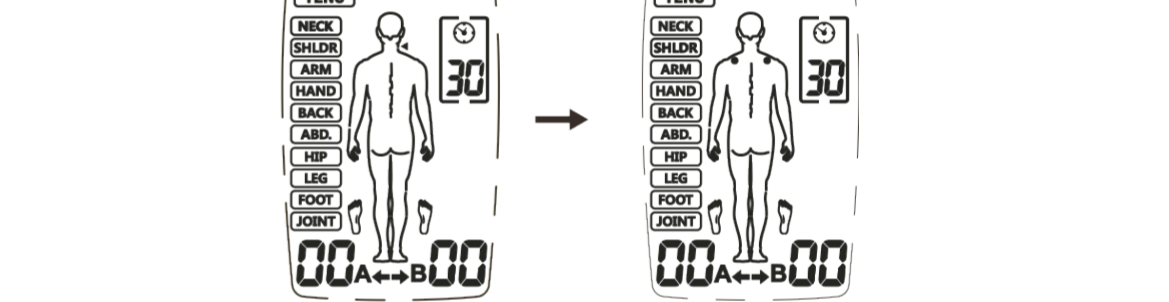

Utilice la tecla CH 7 para seleccionar el canal (canal A, canal B o ambos canales):



Pulse la tecla + 5 para aumentar la intensidad del canal seleccionado. En la pantalla se mostrará el nivel de intensidad correspondiente. Cada pulsación de la tecla + 5 aumenta la intensidad hasta el nivel máximo 40:

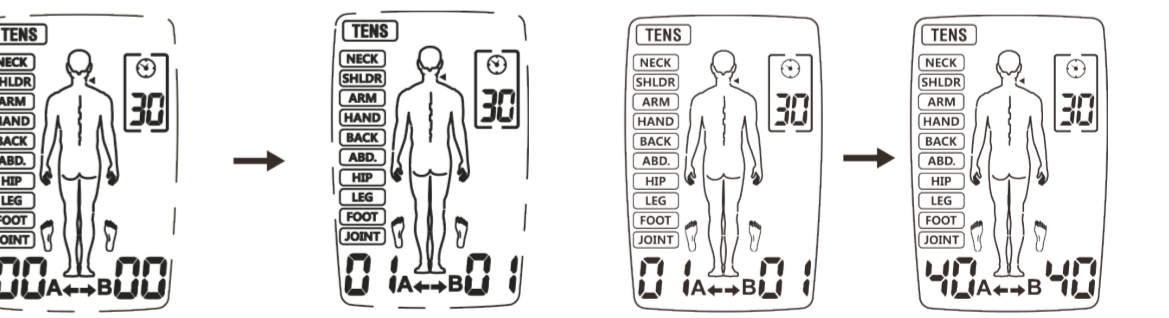

Para reducir la intensidad, se utiliza la tecla - 8. Si reduce la intensidad a 0, el aparato cambia al modo de espera.

Durante la aplicación, puede bloquear el aparato manteniendo pulsada la tecla B 6. En la pantalla aparece el símbolo 1. El bloqueo evita el reajuste accidental de la intensidad. Para volver a desbloquear el aparato, mantenga pulsada la tecla B 6 hasta que desaparezca el símbolo 1.

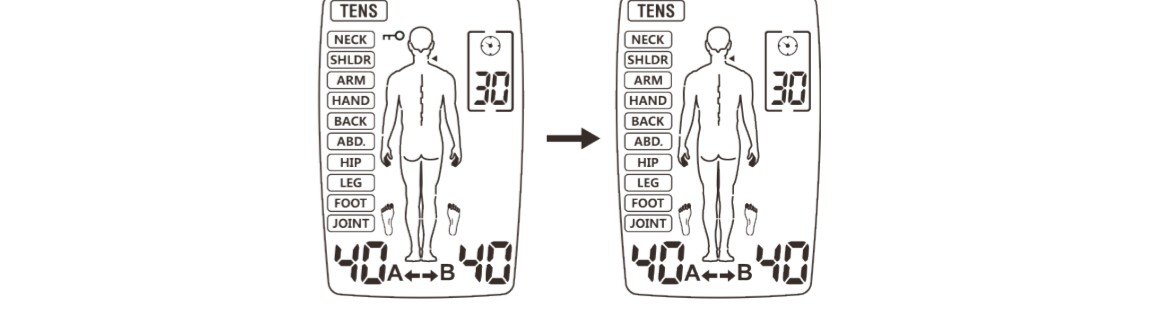

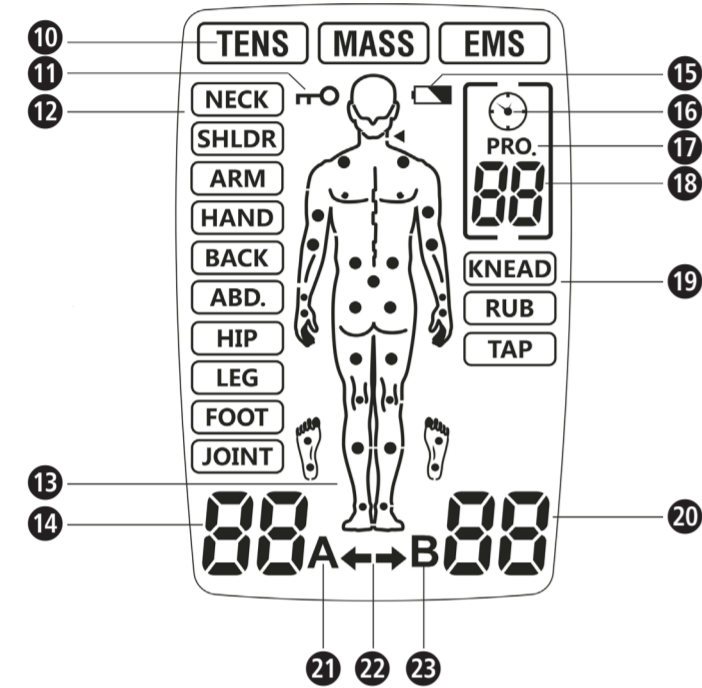
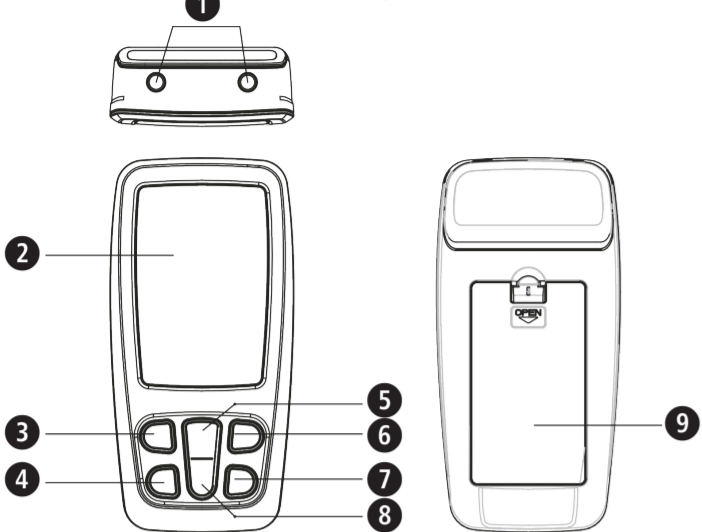
Aparato y elementos de mando

Leyenda

¡IMPORTANTE!

La inobservancia de estas instrucciones puede provocar lesiones graves o daños en el dispositivo.

ADVERTENCIA

Se deben respetar las indicaciones de seguridad para evitar posibles lesiones del usuario.

ATENCIÓN

Se deben respetar estas indicaciones para evitar posibles daños en el dispositivo.

NOTA

Estas indicaciones le proporcionan información adicional sobre la instalación y el funcionamiento.



Clasificación del aparato: tipo BF



Número de lote



IP22 Información del tipo de protección contra cuerpos extraños y agua



Fabricante



Fecha de fabricación

Pulse la tecla ON/OFF/M para finalizar la aplicación. El aparato se apaga pulsando de nuevo la tecla ON/OFF/M .

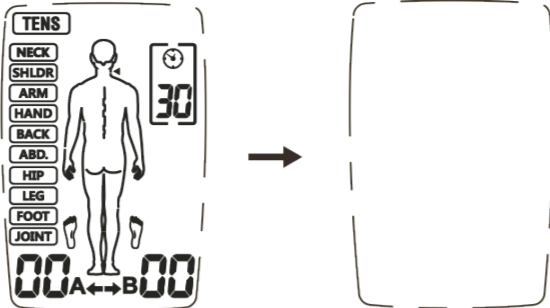

El aparato cuenta con detección automática de carga para todos los ajustes de intensidad por encima del nivel 5. Si los electrodos no se adhieren correctamente a la piel o hay algún otro problema de conexión, el aparato cambia automáticamente al nivel 0 y parpadea el símbolo "A" o "B". Después, el aparato regresa al modo de espera.

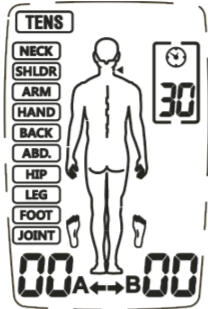

Si la tensión de las pilas es demasiado baja, parpadea el símbolo "Batería baja" . Detenga la aplicación y cambie las pilas.

Uso los electrodos

• Los electrodos suministrados solo deben utilizarse con el aparato de electroterapia 3 en 1 medisana TT 200. Asegúrese de que el aparato está apagado antes de colocarse o quitarse los electrodos.



• Si desea cambiar la posición de los electrodos durante la aplicación, apague primero el aparato.



• El uso de los electrodos puede causar irritación cutánea. Si nota cualquier síntoma (p. ej., enrojecimiento de la piel, ampollas o picor), interrumpa la aplicación. No utilice los electrodos de manera regular en las mismas áreas de la piel.

• Nunca comparta los electrodos con otras personas.

• Los electrodos deben estar completamente en contacto con la piel para evitar posibles "puntos calientes" que puedan causar quemaduras.

• No utilice los mismos electrodos más de 10 veces porque la conexión con la superficie de la piel empeora con cada uso.

• La fuerza adherente de los electrodos depende de las propiedades de la piel, de las condiciones de almacenamiento y del número de aplicaciones. Si las almohadillas de los electrodos ya no se adhieren por completo a la superficie de la piel, reemplácelas por otras nuevas. Después de su uso, vuelva a pegar la película protectora en las almohadillas de los electrodos y guárdelas en la bolsa de almacenamiento para evitar que se sequen. De este modo, la fuerza adherente se mantendrá durante un período de tiempo más largo.

• Limpie y seque las áreas de piel en las que se van a aplicar los electrodos.

• Nunca retire los electrodos de la piel mientras el aparato siga en funcionamiento.

• Utilice únicamente los electrodos originales recomendados por el fabricante. Otros electrodos pueden causar lesiones.

• Las personas reaccionan de manera diferente a la estimulación nerviosa eléctrica. Puede haber variaciones individuales en cuanto a la colocación correcta de los electrodos. Póngase en contacto con su médico para determinar cuál es la colocación más apropiada en su caso.

• No utilice electrodos más pequeños que los suministrados. Esto puede provocar que la densidad de corriente sea demasiado alta y causar lesiones.

• No modifique las almohadillas de los electrodos suministradas, por ejemplo, cortándolas.

• Asegúrese de que el área de donde emana el dolor esté completamente cubierta por las almohadillas de los electrodos. En caso de grupos musculares dolorosos, los electrodos deben abarcar todos los músculos afectados.

INDICACIONES sobre la aplicación TENS

• Si considera que la intensidad de salida es demasiado fuerte, puede reducirla con la tecla " " .

• Mientras se sienta cómodo durante la aplicación, continúe hasta el final. Normalmente, se percibe una mejoría del dolor después de aprox. 5 a 10 minutos.

• Recomendamos efectuar 1 a 2 aplicaciones al día durante aprox. 1 semana.

• Si el dolor no mejora significativamente después de este tiempo, póngase en contacto con su médico.

INDICACIONES sobre la aplicación EMS

• Asegúrese de colocar los electrodos correctamente siguiendo las indicaciones descritas en este manual.

• Recomendamos efectuar 1 a 2 aplicaciones al día durante aprox. 1 semana.

• Si se siente incómodo durante la aplicación, haga una pausa y/o reduzca la intensidad.

Mantenimiento y limpieza

Para garantizar la fiabilidad y el buen funcionamiento del aparato a largo plazo, debe tenerse en cuenta lo siguiente:

• Retire los electrodos del aparato y límpielo con un paño suave y ligeramente humedecido. En caso de mucha suciedad, también es posible utilizar un detergente suave.

• Proteja el aparato de la humedad. No sitúe el aparato bajo agua corriente ni lo sumerja en agua u otros líquidos.

• No deposite el aparato sobre superficies calientes ni lo exponga a la luz solar directa.

• Limpie la superficie de las almohadillas de los electrodos con un paño ligeramente humedecido. ¡Asegúrese de que el aparato esté apagado!

• Por motivos de higiene, cada usuario debe utilizar sus propias almohadillas de electrodos.

• No utilice sustancias abrasivas ni limpiadores químicos para limpiar el aparato.

• Preste atención a que no penetre líquido dentro del aparato. No utilice el aparato hasta que no esté completamente seco.

• Nunca limpie el aparato mientras esté en funcionamiento. ¡Antes de la limpieza, asegúrese de que el aparato esté apagado y de que se hayan retirado las pilas!

Mantenimiento

• El fabricante no se hace responsable de los daños causados por reparaciones no autorizadas. Si su aparato presenta un problema técnico, póngase en contacto con el servicio de atención al cliente.

• No intente reparar el aparato por su cuenta.

• La apertura del aparato anulará la garantía.

• El aparato se ha probado antes de la venta y no requiere calibración ni mantenimiento periódico. Si tiene alguna pregunta, póngase en contacto con nuestro servicio de atención al cliente.

Solución de fallos

Problema	Posibles causas	Contraindicaciones
Después de cambiar las pilas, no se visualiza nada en la pantalla	Las pilas no se han colocado correctamente o hay objetos extraños en el compartimento de las pilas. El tipo de pila podría ser incorrecto.	1. Compruebe y limpie el compartimento de las pilas. 2. Inserte pilas nuevas del tipo correcto. Asegúrese de que la polaridad sea correcta.
No hay estimulación o esta es demasiado débil	- Los electrodos no se han colocado correctamente sobre la piel - La conexión con el aparato no es óptima - Las pilas están agotadas - La piel está demasiado seca	1. Compruebe que los electrodos se han colocado correctamente sobre la piel y que el cable está correctamente conectado con el aparato. 2. Cambie las pilas. 3. Pase un paño de algodón humedecido por la piel y los electrodos.
Sensación de cosquilleo o quemazón en la piel durante la aplicación	- La aplicación es demasiado larga. - Los electrodos no se han colocado correctamente sobre la piel o el contacto no es óptimo - La piel es hipersensible	1. Utilice el aparato una vez al día y reduzca el tiempo de aplicación. 2. Compruebe que los electrodos se han colocado correctamente sobre la piel. 3. Pase un paño de algodón humedecido por la piel y los electrodos. 4. En caso de hipersensibilidad de la piel, consulte a su médico.
El aparato se detiene durante la aplicación	- Los electrodos no se han colocado correctamente sobre la piel o el contacto no es óptimo - Las pilas están agotadas	1. Compruebe que los electrodos se han colocado correctamente sobre la piel. 2. Cambie las pilas.

Almacenamiento

Apague el aparato y retire los cables. Coloque los electrodos sobre la lámina de soporte y embálelos junto con el aparato y los cables en el embalaje original.

Tenga en cuenta las condiciones de almacenamiento indicadas en los datos técnicos. Si no va a utilizar el aparato durante mucho tiempo, retire las pilas del compartimento.

Tabla de programas

Modo	Área corporal	Frecuencia Hz	Anchura de impulso µs	Duración mín. de la terapia	Forma de onda
TENS:	Cuello	80-120	120-100	Estándar: 30 Ajustable: 5-90	Modulación
	Hombro	80-100	100	Estándar: 30 Ajustable: 5-90	Modulación
	Brazo	2-60	260-160	Estándar: 30 Ajustable: 5-90	Modulación
	Mano	100	100	Estándar: 30 Ajustable: 5-90	Constante
	Espalda	60/50/45/10 /50/35	200	Estándar: 30 Ajustable: 5-90	Modulación
	Abdomen	120	55	Estándar: 30 Ajustable: 5-90	Constante
	Cadera	100	150	Estándar: 30 Ajustable: 5-90	Grupos de impulsos cortos
	Pierna	40/6/50	250	Estándar: 30 Ajustable: 5-90	Modulación
	Pie	80-120	100-120	Estándar: 30 Ajustable: 5-90	Modulación
	Articulaciones	120	100-120	Estándar: 30 Ajustable: 5-90	Modulación
EMS	Cuello	30	200	Estándar: 30 Ajustable: 5-90	Síncrono
	Hombro	45	200	Estándar: 30 Ajustable: 5-90	Síncrono
	Brazo	50	150	Estándar: 30 Ajustable: 5-90	Síncrono
	Mano	4	200	Estándar: 30 Ajustable: 5-90	Síncrono
	Espalda	60	200	Estándar: 30 Ajustable: 5-90	Síncrono
	Abdomen	20	200	Estándar: 30 Ajustable: 5-90	Síncrono
MASAJE	Cadera	30	150	Estándar: 30 Ajustable: 5-90	Síncrono
	Pierna	80	200	Estándar: 30 Ajustable: 5-90	Síncrono
	Pie	20	200	Estándar: 30 Ajustable: 5-90	Síncrono
	Amasar	28-44	120~250	30	Modulación
Frotar	25-79	120~250	30	Modulación	
Golpetear	49-97	100~240	30	Modulación	

Eliminación

Este aparato no debe eliminarse con la basura doméstica. Todo consumidor está obligado a devolver todos los aparatos eléctricos o electrónicos, con independencia de que contengan o no sustancias nocivas, a un punto de recogida en su ciudad o en el comercio para que puedan ser eliminados de forma respetuosa con el medio ambiente.

Extraiga las pilas antes de eliminar el aparato. No deseche las pilas gastadas en la basura doméstica, sino en contenedores de basura especiales o en una estación de recogida de pilas en comercios especializados. Para más información sobre la eliminación, pregunte a las autoridades municipales o a su vendedor.

Accesorios

Juego de cables - número de artículo 88359

8 electrodos autoadherentes - número de artículo 88349

Datos técnicos

Nombre y modelo: Aparato de electroterapia 3 en 1 medisana TT 200

N.º de modelo: R-C4B

Alimentación de corriente: 3 pilas micro (AAA) de 1,5 voltios ===

Canales: 2

Forma de onda: Impulso rectangular bifásico

Corriente de salida: Máx. 120 mA (con carga de 500 ohmios)

Intensidad: Ajustable en 40 niveles

Precisión de salida: ±20 % para todos los parámetros

Modos de uso: TENS, EMS y MASAJE

Número de programas: TENS: 10; EMS: 9; MASAJE: 3

Anchura de impulso: 55-260 µs, en función del programa

Frecuencia: 2-120 Hz, en función del programa

Tiempo de aplicación: 5-90 minutos, ajustable en función del programa

Desconexión automática: Después de 1 minuto

Condiciones de funcionamiento: +5 °C a +40 °C con una humedad relativa del 15 % al 93 %, presión atmosférica de 700 hPa hasta 1060 hPa

-10 °C a +55 °C con una humedad relativa del 10 % al 95 %, presión atmosférica de 700 hPa hasta 1060 hPa

Condiciones de almacenamiento: 109 x 54,5 x 23 mm

Dimensiones aprox.: 50 x 50 mm

Tamaño aprox. de las almohadillas de los electrodos:

Peso aprox.: 76 g

Número de artículo: 88347

Código EAN: 4001690 88347 4

Debido a las mejoras continuas del producto, nos reservamos el derecho a realizar modificaciones técnicas y de diseño.

Encontrará la versión actual del presente manual de instrucciones en www.medisana.com

Condiciones de garantía y reparación

Le rogamos consulte con su distribuidor especializado o directamente con el centro de servicio técnico en caso de una reclamación. Si tuviera que remitirnos el dispositivo, le rogamos indique el defecto y adjunte una copia del recibo de compra.

En este caso, se aplicarán las siguientes condiciones de garantía:

1. Con relación a los productos de medisana, se ofrece una garantía por un período de 3 años a partir de la fecha de compra. En caso de una reclamación, la fecha de compra debe probarse mediante el recibo de compra o la factura.

2. Los defectos de material o de fabricación se eliminarán de forma gratuita dentro del período de garantía.

3. La aplicación de la garantía no conlleva una extensión del período de garantía, ni con respecto al dispositivo ni con respecto a los componentes sustituidos.

4. Esta garantía no cubre:
a. todos los daños causados por abuso, por ej. incumplimiento del manual de uso;
b. los daños debidos a reparaciones o intervenciones por parte del comprador o terceros no autorizados;
c. los daños de transporte causados durante el transporte del domicilio del fabricante al consumidor o durante el envío al servicio técnico;
d. accesorios sometidos a un desgaste normal.

5. Se excluye cualquier responsabilidad por los daños directos o indirectos causados por el dispositivo, aunque el daño en el dispositivo haya sido considerado como una reclamación justificada.

medisana GmbH
 Carl-Schurz-Str. 2, 41460 NEUSS
 ALEMANIA

Encontrará la dirección del centro de servicio en la hoja informativa adjunta.

IT Istruzioni per l'uso
Dispositivo di elettroterapia 3 in 1 TT 200

Apparecchio ed elementi di comando

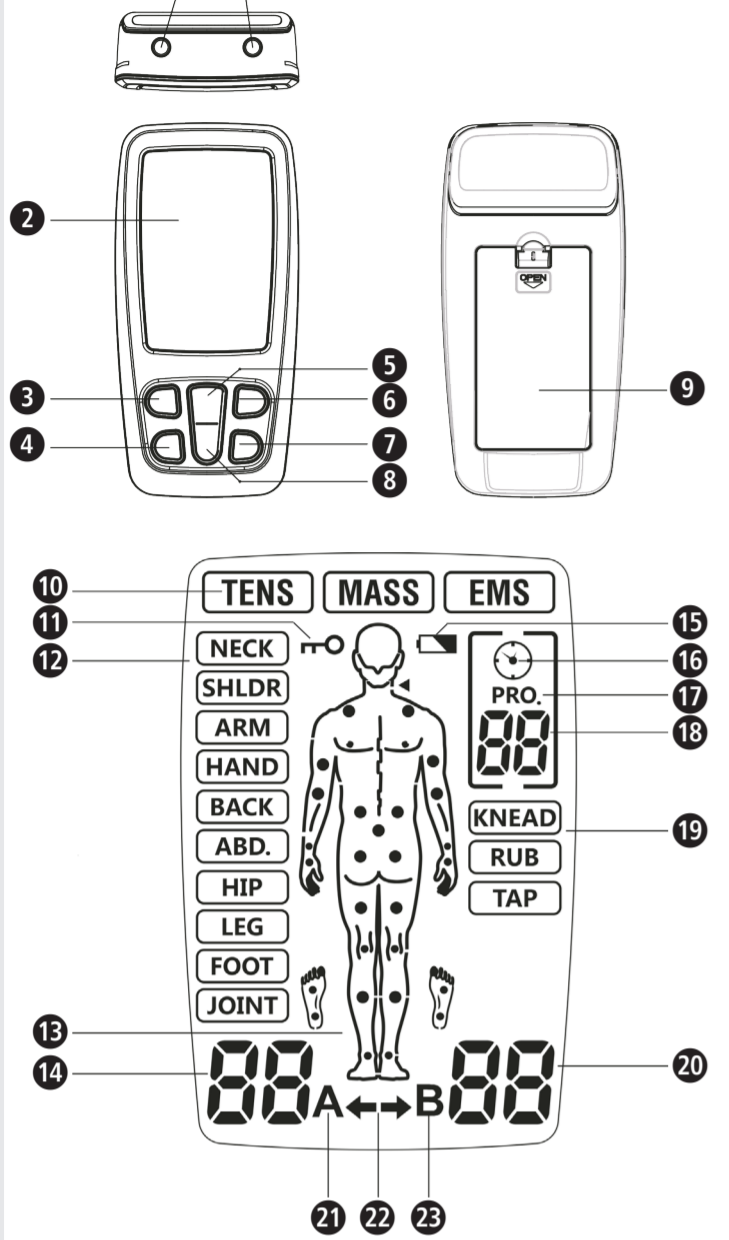

Spiegazione dei simboli

IMPORTANTE!
Il mancato rispetto delle presenti istruzioni può comportare gravi lesioni o danni all'apparecchio.

AVVERTENZA
È necessario rispettare le presenti avvertenze per evitare possibili lesioni dell'utente.

ATTENZIONE
È necessario rispettare le presenti indicazioni per evitare di danneggiare l'apparecchio.

NOTA
Queste note forniscono ulteriori utili informazioni per l'installazione o per l'utilizzo.

Classificazione dell'apparecchio: tipo BF

Numero di LOTTO

IP22 Indicazione del tipo di protezione contro corpi estranei e acqua

Produttore

Data di fabbricazione

IT Indicazioni per la sicurezza

Prima di utilizzare l'apparecchio leggere attentamente le istruzioni per l'uso, in particolare le indicazioni di sicurezza, e conservarle per eventuali impieghi futuri. Se il dispositivo viene dato a terzi, consegnare sempre anche le presenti istruzioni per l'uso.



Utilizzo conforme alla destinazione d'uso
Il dispositivo di elettroterapia 3 in 1 TT 200 medisana è destinato ai seguenti campi di applicazione:
 • Modalità TENS: sollievo temporaneo dei dolori muscolari al collo, alla spalla, alla schiena, alle articolazioni, ai fianchi, alle mani, all'addome, ai piedi, alle estremità superiori (del braccio) e inferiori (delle gambe) causati dall'attività fisica o dalle normali faccende domestiche.
 • Modalità EMS: il programma di stimolazione EMS stimola i muscoli sani per migliorare e tonificare le prestazioni muscolari.
 • Modalità massaggio: il programma di massaggio fa rilassare i muscoli facendo vibrare i muscoli tesi.

Controindicazioni
 • Non utilizzare il dispositivo se si ha un pacemaker, un defibrillatore o altri impianti elettronici o metallici nel corpo. Questi possono provocare scosse elettriche, ustioni, interferenze elettriche o morte.
 • Non utilizzare il dispositivo se si hanno lesioni cancerose o di altro tipo nell'area di trattamento.
 • Non trattare parti del corpo che presentano gonfiore, ustioni, infiammazioni, eruzioni cutanee (per es. flebite, tromboflebite, vene varicose, ecc.), ferite o aree sensibili.
 • Gli elettrodi non devono essere posizionati in modo tale che la corrente fluisca attraverso la regione del seno carotideo (collo anteriore) o transcerebralmente (attraverso la testa).
 • Questo dispositivo non deve essere utilizzato su pelli eccessivamente stressate.
 • In caso di un'ernia inguinale, non bisogna utilizzare il dispositivo.
 • Non trattare le aree del corpo cicatrizzate a seguito di intervento chirurgico - attendere almeno 10 mesi dopo l'intervento chirurgico prima di utilizzare il dispositivo.
 • Non utilizzare il dispositivo in caso di gravi disturbi circolatori agli arti inferiori.

• Le terapie con il TT 200 di medisana non sostituiscono né diagnosi né terapie mediche. In caso di qualsiasi tipo di dolore o malattia, consultare il medico prima di utilizzare il dispositivo.
 • Se i dolori non diminuiscono o non diminuiscono significativamente o durano per più di 5 giorni, interrompere l'utilizzo del dispositivo e contattare il medico.
 • Non utilizzare il dispositivo nell'area anteriore e laterale del collo, poiché ciò può causare gravi spasmi muscolari, occlusioni delle vie respiratorie, difficoltà respiratoria o effetti dannosi sul ritmo cardiaco o sulla pressione sanguigna.
 • Non utilizzare il dispositivo sul torace, poiché l'applicazione di corrente al torace può causare aritmie cardiache che possono essere fatali.
 • Non utilizzare il dispositivo su o vicino a lesioni cancerogene.
 • Gli apparecchi di controllo elettronici (come i monitor e gli allarmi ECG) possono non funzionare correttamente se si sta utilizzando la stimolazione elettrica.
 • Non utilizzare il dispositivo mentre si fa il bagno o la doccia.
 • Non utilizzare il dispositivo durante il sonno.
 • Mentre si opera su una macchina, durante la guida o durante qualsiasi attività in cui la stimolazione elettrica comporta un rischio di lesioni, non bisogna utilizzare il dispositivo.
 • La stimolazione deve essere eseguita solo su pelle normale, intatta, pulita e sana.
 • Non si conoscono gli effetti a lungo termine della stimolazione elettrica. La stimolazione elettrica non può sostituire alcun medicinale.
 • Il dispositivo non deve essere utilizzato quando l'utilizzatore è attaccato a dispositivi chirurgici ad alta frequenza. Si possono verificare ustioni della pelle sotto agli elettrodi oppure problemi con il dispositivo.
 • Non utilizzare il dispositivo in prossimità di dispositivi terapeutici a onde corte o a microonde, poiché ciò potrebbe influire sulla potenza di uscita del dispositivo.
 • Non utilizzare mai il dispositivo vicino al cuore. Gli elettrodi non devono essere mai applicati sul torace. C'è il pericolo di fibrillazione ventricolare o di arresto cardiaco.
 • Il dispositivo non deve essere neanche utilizzato vicino agli occhi, in testa o in faccia.
 • Non applicare vicino agli organi genitali!
 • Non applicare su punti della pelle in cui la sensibilità è disturbata.
 • Durante l'utilizzo gli elettrodi non devono entrare in contatto tra di loro. Ciò può provocare malfunzionamenti e ustioni alla pelle.
 • Tenere l'apparecchio fuori dalla portata dei bambini.
 • Il dispositivo è destinato all'uso da parte di soli adulti.
 • Il trattamento deve essere piacevole. Qualora si avverta dolore o se l'applicazione risulta fastidiosa, non aumentare l'intensità ma interrompere il trattamento e consultare il medico.
 • La modalità TENS non è efficace per il dolore di origine centrale, compreso il mal di testa. Non sostituisce la terapia medica o gli antidolorifici prescritti.
 • TENS è un trattamento sintomatico ed inibisce la sensazione di dolore che solitamente servirebbe da meccanismo protettivo.
 • L'efficacia dipende in gran parte dalla selezione di un medico qualificato nel trattamento dei pazienti con dolore.
 • Gli effetti di una stimolazione del cervello non sono noti, per cui il trattamento non deve essere eseguito sulla testa. Gli elettrodi non devono mai essere posizionati uno di fronte all'altro sui lati della testa.
 • Non è stata verificata la sicurezza della stimolazione elettrica durante la gravidanza.
 • Possono verificarsi irritazioni cutanee o reazioni di ipersensibilità dovute alla stimolazione elettrica con un mezzo elettricamente conduttivo.
 • Prima di applicare il dispositivo contattare il proprio medico in caso di malattie cardiache o di epilessia.
 • Utilizzare il dispositivo con cautela o solo dopo aver consultato il medico se si è soggetti a sanguinamento interno, per es. dopo una frattura o se durante il periodo mestruale.
 • Consultare il proprio medico prima dell'utilizzo del dispositivo se si ha subito di recente un intervento chirurgico, poiché la stimolazione può disturbare il processo di guarigione.
 • Questo dispositivo può essere utilizzato solamente da un paziente.
 • Il dispositivo non deve essere utilizzato in caso di demenza o di altri disturbi psichici.
 • Utilizzare il dispositivo esclusivamente così come descritto in queste istruzioni per l'uso. Qualsiasi altro utilizzo viene considerato non conforme e può provocare danni materiali o addirittura anche a persone.
 • medisana non si assume alcuna responsabilità per danni causati da un utilizzo non conforme. Il dispositivo è destinato all'uso privato.
 • In rari casi in caso di utilizzo a lungo termine possono verificarsi irritazioni della pelle nell'area degli elettrodi.
 • Non utilizzare il dispositivo contemporaneamente ad altri dispositivi che trasmettono impulsi elettrici al corpo.
 • Non utilizzare oggetti affilati o appuntiti come per es. penne per comandare i tasti del dispositivo.
 • Prima di ogni utilizzo, controllare i collegamenti degli elettrodi.
 • Per questo dispositivo utilizzare esclusivamente gli elettrodi consigliati dal produttore.

Effetti collaterali
 • Può provocare irritazioni della pelle o ustioni nell'area in cui vengono applicati gli elettrodi.
 • In casi molto rari, le persone alle prime armi con un dispositivo EMS riferiscono di vertigini o svenimenti. Consigliamo di utilizzare il dispositivo mentre si è seduti, fino a quando ci si è abituati al suo utilizzo.
 • In caso di malessere ridurre l'intensità della stimolazione ad un livello piacevole. Contattare un medico se i problemi persistono ad avere problemi.

Fornitura
 Controllare innanzitutto se il dispositivo è completo e se presenta eventuali danneggiamenti. In caso di dubbio, non utilizzare il dispositivo e rivolgersi al proprio rivenditore o al centro assistenza.
 La fornitura comprende:
 • 1 Dispositivo di elettroterapia 3 in 1 TT 200 medisana
 • 4 Elettrodi 50x50 mm • 2 Cavo di alimentazione • 3 Batterie AAA 1,5V • 1 Istruzioni per l'uso

Se all'apertura dell'imballaggio si riscontrano danni dovuti al trasporto, mettersi in contatto tempestivamente con il proprio rivenditore.

AVVERTENZA
 Fare attenzione affinché i bambini non entrino in possesso della pellicola di imballaggio!
 Pericolo di soffocamento!

Apparecchio ed elementi di comando
 1 Porta di uscita 2 Display 3 Tasto ON/OFF/M 4 Tasto T 5 Tasto + 6 Tasto B
 7 Tasto CH 8 Tasto - 9 Vano batterie 10 Modalità terapia 11 Dispositivo bloccato
 12 Area del corpo 13 Punti consigliati di trattamento 14 Intensità canale A 15 Batteria debole
 16 Simbolo timer 17 Simbolo programma 18 Programma nr. / Durata della terapia 19 Modalità massaggio
 20 Intensità canale B 21 Simbolo per canale A 22 Indicatore canale 23 Simbolo per canale B

Inserimento/rimozione batterie
 Aprire il coperchio del vano batteria sul lato posteriore e inserire le 3 batterie (tipo AAA, 1,5V) fornite rispettando i simboli (+ / -). Richiudere il vano batterie. In caso di successiva sostituzione delle batterie utilizzare sempre solamente batterie 1,5V di tipo (AAA/LR6).

INDICAZIONI DI SICUREZZA PER LA BATTERIA
 • Non smontare le batterie!
 • Rimuovere subito dall'apposito vano le batterie scariche in quanto possono perdere acido e danneggiare l'apparecchio!
 • Elevato rischio di fuoriuscita di liquidi, evitare il contatto con la pelle, gli occhi e le mucose!
 • In caso di contatto con gli acidi delle batterie, sciacquare immediatamente le aree interessate con abbondante acqua pulita e contattare subito un medico!
 • In caso di ingestione di una batteria, contattare immediatamente un medico!
 • Sostituire sempre tutte le batterie contemporaneamente!
 • Utilizzare solo batterie dello stesso tipo, non utilizzare tipi diversi o batterie usate e nuove insieme!
 • Inserire correttamente le batterie, prestare attenzione alla polarità!
 • Tenere le batterie fuori dalla portata dei bambini!
 • Non ricaricare le batterie! Sussiste il pericolo di esplosione!
 • Non cortocircuitare! Sussiste il pericolo di esplosione!
 • Non gettare nel fuoco! Sussiste il pericolo di esplosione!
 • Non smaltire batterie usate e accumulatori usati con i rifiuti domestici, bensì tra i rifiuti speciali o presso i punti di raccolta delle batterie nei punti vendita specializzati!

Collegamento dei cavi
 Assicurarsi che il dispositivo sia spento prima di allacciare i cavi. Collegare prima gli elettrodi con entrambi i cavi di alimentazione e successivamente i cavi con il dispositivo. Sulla parte superiore del dispositivo ci sono due porte di uscita 1 per l'allaccio delle condotte degli elettrodi. Il dispositivo ha due porte per due canali (A e B). In base alle esigenze si può decidere se utilizzare solamente un canale con una coppia di elettrodi oppure allacciare entrambi i canali con due coppie di elettrodi. Con due coppie di elettrodi è possibile stimolare contemporaneamente due aree differenti del corpo.

AVVERTENZA
 Non inserire MAI il cavo degli elettrodi in una presa di corrente o in un'altra fonte di corrente!

Applicazione degli elettrodi
 La pellicola riutilizzabile può essere tolta direttamente prima dell'utilizzo - conservarla per un uso futuro. Posizionare poi gli elettrodi sulle aree del dolore (rispettare le indicazioni del proprio medico).

AVVERTENZA
 • Quando si applicano gli elettrodi il dispositivo deve essere spento!
 • Prima di applicare gli elettrodi è necessario rimuovere i residui di crema per la pelle o di pomata. La pelle deve essere priva di grasso e asciutta.
 • Non applicare gli elettrodi sulla pelle lesionata o infiammata (ferite, brufoli, eruzioni cutanee, arrossamenti ecc.).
 • Mettere sempre prima gli elettrodi in base alle indicazioni del medico e accendere solo successivamente il dispositivo.
 • Prestare attenzione affinché gli elettrodi non possano cadere durante la terapia. Ciò può provocare una scossa indesiderata!
 • Spegnerne immediatamente il dispositivo se uno degli elettrodi si stacca dalla pelle durante il trattamento.

Di seguito vengono elencati dei consigli di posizionamento degli elettrodi in base al tipo di terapia. Tenere presente che ogni paziente reagisce in modo differente alle terapie della corrente di stimolo - per questo, in base alle proprie esigenze il posizionamento degli elettrodi e la selezione del programma possono differire dalle terapie presentate qui. Annotare i propri parametri ottimali (posizione degli elettrodi, programma e intensità della corrente) per i successivi trattamenti.

Per ogni programma, sulla figura vengono visualizzati i punti di trattamento consigliati 13. Le seguenti figure mostrano per esempio l'applicazione degli elettrodi su questi punti di trattamento.

Esempi di posizionamento degli elettrodi nella modalità di terapia TENS:

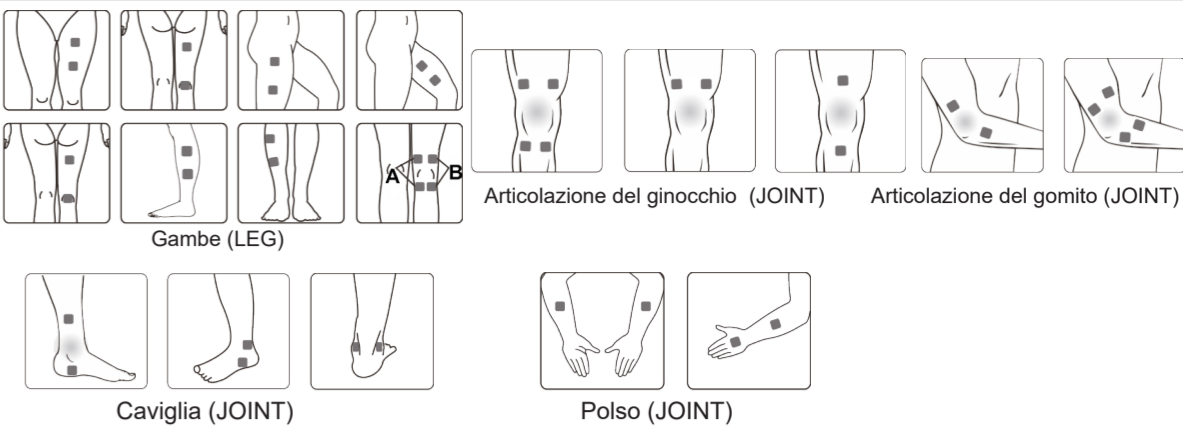
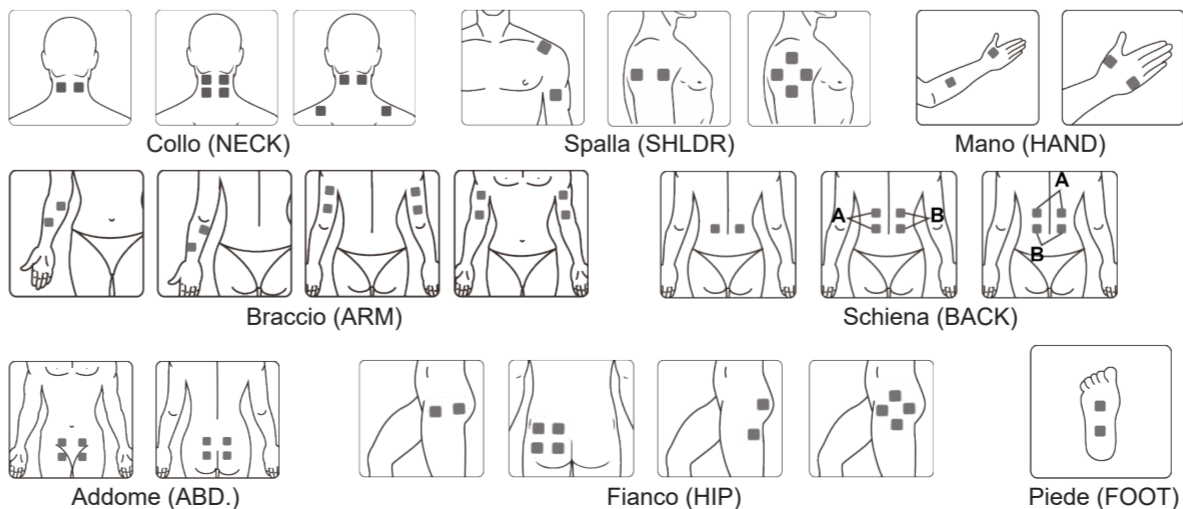

Esempi di posizionamento degli elettrodi nella modalità di terapia EMS:

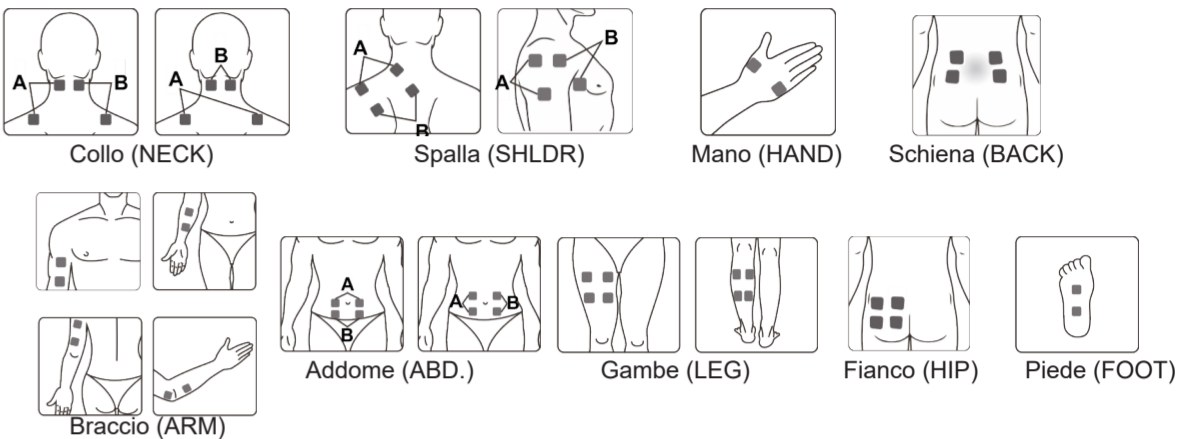

Accensione
 Per accendere premere brevemente il tasto ON/OFF/M 3. Il display si accende e il dispositivo si trova nella modalità standby. Selezionare ora tramite il tasto ON/OFF/M 8 la modalità terapia:

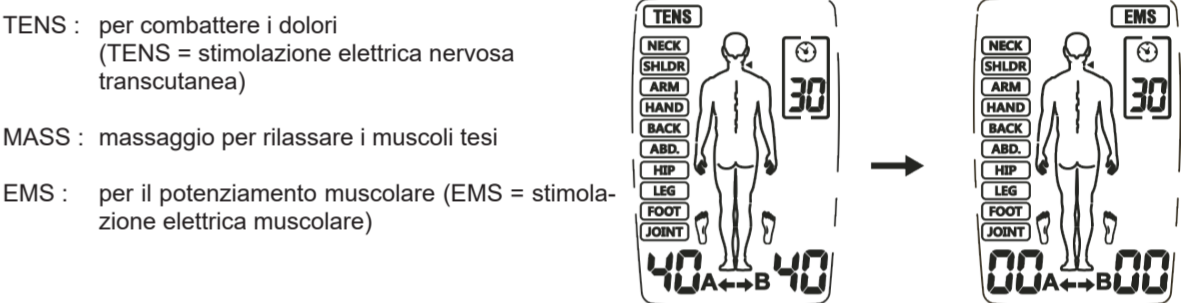

TENS : per combattere i dolori (TENS = stimolazione elettrica nervosa transcutanea)

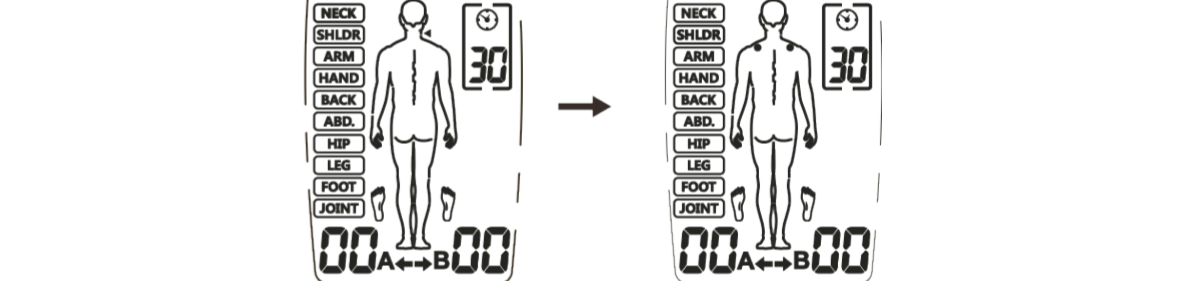

MASS : massaggio per rilassare i muscoli tesi



EMS : per il potenziamento muscolare (EMS = stimolazione elettrica muscolare)

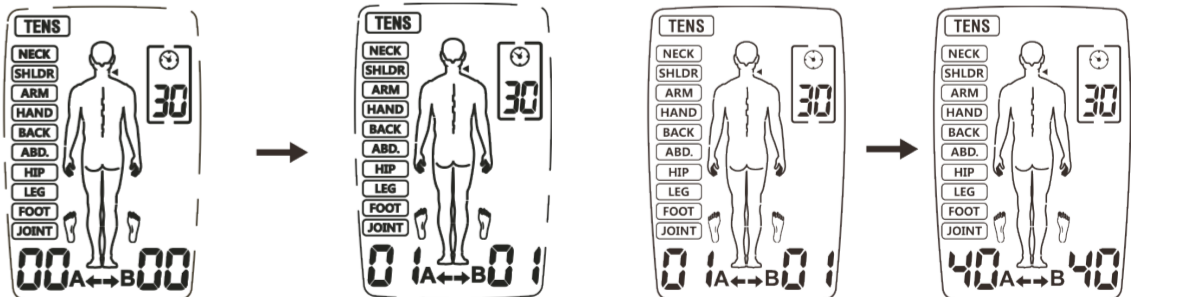

Selezionare ora tramite la zona del corpo che deve essere stimolata tramite il tasto B 6.

Impostare ora il tempo di applicazione con il tasto T 4:

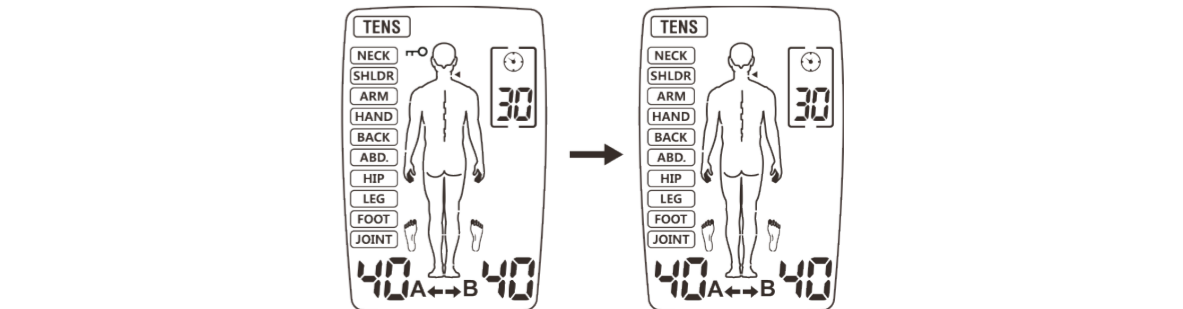

Con il tasto - 8 viene ridotta l'intensità. Se l'intensità viene abbassata a 0, il dispositivo passa in modalità standby.

Durante l'utilizzo è possibile bloccare il dispositivo premendo e tenendo premuto il tasto B 6. Appare poi il simbolo 1 sul display. Durante il bloccaggio non è possibile modificare inavvertitamente l'intensità. Per disattivare il bloccaggio, premere e tenere premuto il tasto B 6 fino a quando scompare il simbolo 1.

IT Istruzioni per l'uso Dispositivo di elettroterapia 3 in 1 TT 200

Apparecchio ed
elementi di comando

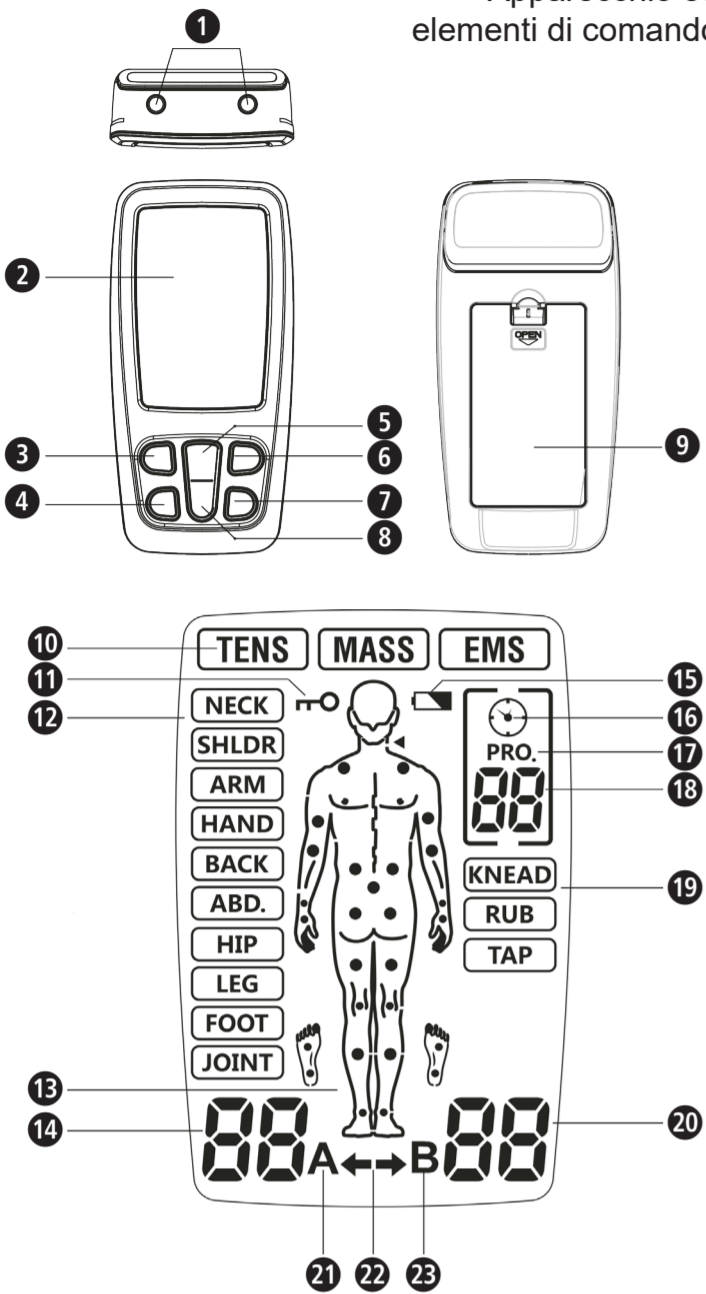

Spiegazione dei simboli



IMPORTANTE!

Il mancato rispetto delle presenti istruzioni può comportare gravi lesioni o danni all'apparecchio.



AVVERTENZA

È necessario rispettare le presenti avvertenze per evitare possibili lesioni dell'utente.



ATTENZIONE

È necessario rispettare le presenti indicazioni per evitare di danneggiare l'apparecchio.



NOTA

Queste note forniscono ulteriori utili informazioni per l'installazione o per l'utilizzo.



Classificazione dell'apparecchio: tipo BF



Numero di LOTTO



Indicazione del tipo di protezione contro corpi estranei e acqua



Produttore



Data di fabbricazione

Premere il tasto ON/O>FF/M per terminare il trattamento. Premendo nuovamente il tasto ON/OFF/M viene spento il dispositivo.

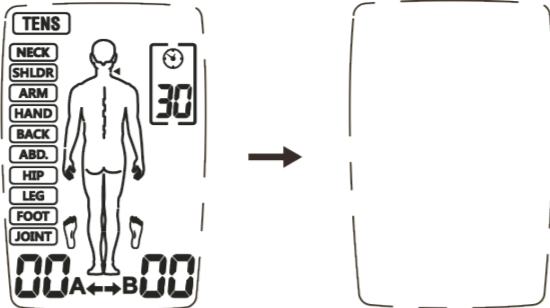

Il dispositivo è dotato di riconoscimento automatico di carico con tutte le intensità impostate a livello superiore di 5.

Se gli elettrodi non sono attaccati correttamente sulla pelle o se c'è un qualsiasi altro problema di allaccio, il dispositivo passa automaticamente al livello 0 e lampeggia il simbolo "A" oppure "B". Successivamente il dispositivo torna nella modalità standby.

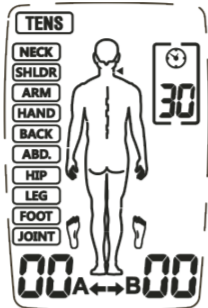

Con tensione della batteria troppo bassa lampeggia il simbolo "Batteria debole" . Bloccare l'applicazione e sostituire le batterie.



Utilizzo degli elettrodi

- Gli elettrodi forniti devono essere utilizzati esclusivamente con il dispositivo di elettroterapia 3 in 1 TT 200. Assicurarsi che il dispositivo sia spento prima dell'applicazione e della rimozione degli elettrodi.
- Se si desidera riposizionare gli elettrodi durante l'utilizzo, spegnere prima il dispositivo.
- L'utilizzo degli elettrodi può provocare irritazioni cutanee. Se si verificano questi (per es. punti arrossati della pelle, formazione di bolle o prurito, interrompere l'applicazione. Non utilizzare regolarmente gli elettrodi sugli stessi punti della pelle.
- Non utilizzare mai gli elettrodi con altre persone.
- Gli elettrodi devono avere completamente contatto con la pelle per evitare possibili "Hot Spot", dai quali si possono avere delle scottature.
- Non utilizzare gli stessi elettrodi per più di 10 volte, poiché il contatto con la superficie della pelle peggiora dopo ogni utilizzo.
- L'adesione degli elettrodi dipende dalle proprietà della pelle, dallo stato di conservazione e dal numero di applicazioni. Se i tamponi degli elettrodi non aderiscono più completamente sulla superficie della pelle, questi vanno sostituiti. Dopo l'utilizzo dei tamponi degli elettrodi riapplicare la pellicola protettiva e conservare gli elettrodi nel sacchetto per lo stoccaggio, affinché non si seccino. In questo modo viene conservato per un lungo periodo l'aderenza.
- Pulire e asciugare le zone della pelle in cui vengono applicati gli elettrodi.
- Non rimuovere mai gli elettrodi dalla pelle mentre il dispositivo è ancora in uso.
- Utilizzare esclusivamente gli elettrodi originali consigliati dal produttore. Altri elettrodi possono provocare lesioni.
- Ogni persona reagisce in modo differente alla stimolazione elettrica dei nervi. Si possono avere delle divergenze individuali durante il posizionamento corretto degli elettrodi. Contattare il proprio medico per scoprire quale posizionamento è quello più adatto.
- Non utilizzare nessun elettrodo più piccolo rispetto a quelli forniti. Tramite un simile utilizzo la densità della corrente potrebbe diventare troppo elevata e provocare lesioni.
- Non modificare i tamponi degli elettrodi forniti, per es. tagliandoli.
- Accertarsi che l'area da cui parte il dolore sia completamente coperta con i tamponi degli elettrodi. Con gruppi muscolari dolorosi deve essere possibile raggiungere tutti i muscoli colpiti con gli elettrodi.



INDICAZIONI per l'applicazione TENS

- Se si sente l'intensità di uscita troppo forte, è possibile ridurla tramite il tasto "←" ;
- Fino a quando ci si sente bene durante l'applicazione, portarla a termine. Un miglioramento dei dolori si verifica normalmente dopo ca. 5 fino a 10 minuti;
- Consigliamo 1 fino a 2 trattamenti al giorno per una durata di ca. 1 settimana;
- Se dopo questo tempo non si riscontra un miglioramento significativo dei dolori, contattare il proprio medico.



INDICAZIONI per l'applicazione EMS

- Prestare attenzione al corretto posizionamento degli elettrodi, così come descritto in queste istruzioni;
- Consigliamo 1 fino a 2 trattamenti al giorno per una durata di ca. 1 settimana;
- Se durante l'applicazione ci si sente male, fare una pausa e / o ridurre l'intensità.

Manutenzione e pulizia

Per garantire una sicurezza di funzionamento senza inconvenienti e a lungo termini, è necessario rispettare i seguenti punti:

- Rimuovere gli elettrodi dal dispositivo e pulire il dispositivo con un panno morbido, leggermente inumidito. In caso di forti imbrattamenti, è possibile utilizzare anche un detergente delicato.
- Proteggere il dispositivo dall'umidità Non mettere il dispositivo sotto acqua corrente e non immergerlo in acqua o in altri liquidi.
- Non mettere il dispositivo su superfici calde e non esporlo alla luce solare diretta.
- Pulire la superficie dei tamponi degli elettrodi con un panno leggermente inumidito. Assicurarsi che il dispositivo sia stato prima staccato!
- Per motivi igienici ogni utilizzatore dovrebbe utilizzare i propri tamponi degli elettrodi.
- Non utilizzare sostanze aggressive o detersivi chimici per la pulizia del dispositivo.
- Fare attenzione a non far penetrare alcun tipo di liquido nel dispositivo. Utilizzare nuovamente l'apparecchio solo quando è completamente asciutto.
- Non pulire mai il dispositivo durante l'applicazione. Assicurarsi prima della pulizia che il dispositivo sia spento e che le batterie siano state rimosse!

Manutenzione

- Il produttore non può essere responsabile per guasti causati da riparazioni non autorizzate. Se il dispositivo presenta un problema tecnico, contattare il servizio di assistenza.
- Non provare ad effettuare autonomamente delle riparazioni.
- L'apertura del dispositivo provoca la perdita del diritto di garanzia.
- Il dispositivo è stato testato prima dell'acquisto e non necessita di calibratura o di manutenzione regolare. In caso di domande rivolgersi al servizio assistenza clienti.

Risoluzione dei problemi

Problema	Possibili cause	Contromisure
Nessuna indicazione dopo la sostituzione della batteria	Batterie non inserite correttamente o corpi estranei nel vano batteria. Tipo di batteria probabilmente errato.	1. Controllare e pulire il vano batterie. 2. Inserire nuove batterie del tipo corretto. Fai attenzione alla corretta polarità!
Nessuna o bassa stimolazione	- Elettrodi non posizionati correttamente sulla pelle - Collegamento non ottimale con il dispositivo - Batterie usate - Pelle troppo secca	1. Controllare che gli elettrodi siano stati applicati correttamente sulla pelle e se la connessione via cavo sia ottimale con il dispositivo. 2. Sostituire le batterie. 3. Pulire la pelle e gli elettrodi con un panno di cotone inumidito.
La pelle pizzica o brucia durante l'applicazione	- L'applicazione è troppo lunga. - Elettrodi non posizionati correttamente sulla pelle o il contatto non è ottimale - La pelle è ipersensibile	1. Applicare il dispositivo una volta al giorno e ridurre la durata di applicazione. 2. Controllare che gli elettrodi siano stati applicati correttamente sulla pelle. 3. Pulire la pelle e gli elettrodi con un panno di cotone inumidito. 4. Con pelle ipersensibile contattare il proprio medico.
Il dispositivo si arresta durante l'applicazione	- Elettrodi non posizionati correttamente sulla pelle o il contatto non è ottimale - Batterie usate	1. Controllare che gli elettrodi siano stati applicati correttamente sulla pelle. 2. Sostituire le batterie.

Conservazione

Spegnere il dispositivo e rimuovere i cavi. Posizionare gli elettrodi sulla pellicola e imballarla insieme al dispositivo e i cavi nella confezione originale.

Rispettare le condizioni di stoccaggio riportate nei dati tecnici! Rimuovere le batterie dal vano batterie se non si utilizza il dispositivo per molto tempo.

Tabelle programma

Modalità	Zona del corpo	Frequenza Hz	Larghezza dell'impulso µs	Durata della terapia min.	Forma della curva
TENS	Nuca	80-120	120-100	Standard: 30 Regolabile: 5-90	Modulazione
	Spalla	80-100	100	Standard: 30 Regolabile: 5-90	Modulazione
	Braccio	2-60	260-160	Standard: 30 Regolabile: 5-90	Modulazione
	Mano	100	100	Standard: 30 Regolabile: 5-90	Costante
	Schiena	60/50/45/10 /50/35	200	Standard: 30 Regolabile: 5-90	Modulazione
	Addome	120	55	Standard: 30 Regolabile: 5-90	Costante
	Fianchi	100	150	Standard: 30 Regolabile: 5-90	Brevi gruppi di impulsi
	Gamba	40/6/50	250	Standard: 30 Regolabile: 5-90	Modulazione
	Piede	80-120	100-120	Standard: 30 Regolabile: 5-90	Modulazione
	Articolazioni	120	100-120	Standard: 30 Regolabile: 5-90	Modulazione
EMS	Nuca	30	200	Standard: 30 Regolabile: 5-90	Sincrona
	Spalla	45	200	Standard: 30 Regolabile: 5-90	Sincrona
	Braccio	50	150	Standard: 30 Regolabile: 5-90	Sincrona
	Mano	4	200	Standard: 30 Regolabile: 5-90	Sincrona
	Schiena	60	200	Standard: 30 Regolabile: 5-90	Sincrona
	Addome	20	200	Standard: 30 Regolabile: 5-90	Sincrona
MASSAGGIO	Fianchi	30	150	Standard: 30 Regolabile: 5-90	Sincrona
	Gamba	80	200	Standard: 30 Regolabile: 5-90	Sincrona
	Piede	20	200	Standard: 30 Regolabile: 5-90	Sincrona
	Massaggiare	28-44	120-250	30	Modulazione
Sfregare	25-79	120-250	30	Modulazione	
Battere	49-97	100-240	30	Modulazione	

Smaltimento



Questo apparecchio non può essere smaltito con i rifiuti domestici. Ogni consumatore ha l'obbligo di consegnare tutti gli apparecchi elettrici o elettronici, contenenti o meno sostanze nocive alla discarica urbana oppure al rivenditore affinché possa essere smaltito nel rispetto dell'ambiente. Rimuovere le batterie prima di smaltire l'apparecchio. Non gettare le batterie usate nei rifiuti domestici, bensì smaltirle nei rifiuti speciali o presso i punti di raccolta delle batterie nei negozi specializzati. Per lo smaltimento rivolgersi alle autorità del proprio comune o al proprio rivenditore.

Accessori

Kit di cavi - numero articolo 88359

8 Elettrodi autoincollanti - numero articolo 88349

Dati tecnici

Nome e modello:

N° modello:

Alimentazione:

Canali:

Forma della curva:

Corrente in uscita:

Intensità:

Precisione in uscita:

Modalità di utilizzo:

Numero di programmi:

Larghezza dell'impulso:

Frequenza:

Tempo di applicazione:

Spegnimento automatico:

Condizioni di esercizio:

Condizioni di conservazione:

Dimensioni ca.:

Dimensione dei tamponi degli elettrodi ca.:

Peso ca.:

Art. N°:

Codice EAN:

Dispositivo di elettroterapia 3 in 1 TT 200 medisana

R-C4B

3 x 1,5 Volt , microbatterie (AAA)

2

Impulso rettangolare bifasico

Max. 120mA (con carico da 500 Ohm)

Regolabile con 40 livelli

±20% per tutti i parametri

TENS, EMS e MASSAGGIO

TENS: 10; EMS: 9; MASSAGGIO: 3

55 - 260 µs, in base al programma

2 - 120 Hz, in base al programma

5 - 90 minuti, regolabile in base al programma

Dopo 1 minuto

+5°C fino a +40°C con 15% fino a 93% umidità rel. dell'aria,

Pressione atmosferica 700 hPa fino a 1060 hPa

-10°C fino a +55°C con 10% fino a 95% umidità rel. dell'aria,

Pressione atmosferica 700 hPa fino a 1060 hPa

109 x 54,5 x 23 mm

50 x 50 mm

76 g

88347

4001690 88347 4

Nell'intento di migliorare costantemente i prodotti ci riserviamo il diritto di apportare modifiche tecniche e strutturali.

La versione aggiornata delle presenti istruzioni per l'uso è disponibile nel sito www.medisana.com.

Condizioni di garanzia e di riparazione

In caso di garanzia, contattare il vostro rivenditore di fiducia o direttamente il centro di assistenza. Se dovesse essere necessario spedire l'apparecchio, specificare il guasto e allegare una copia della ricevuta di acquisto. Valgono le seguenti condizioni di garanzia:

1. I prodotti **medisana** hanno una garanzia di tre anni a partire dalla data di vendita. La data di acquisto deve essere comprovata in caso di garanzia dalla ricevuta di acquisto o dalla fattura.
2. Durante il periodo di garanzia, i guasti dovuti a difetti di materiale o di lavorazione vengono eliminati gratuitamente.
3. Una prestazione di garanzia non da diritto al prolungamento del periodo di garanzia, né per l'apparecchio né per i componenti sostituiti.
4. La garanzia non include:
 - a. tutti i danni risultanti da uso improprio, ad esempio dall'inosservanza delle istruzioni d'uso,
 - b. i danni riconducibili a manutenzione o ad interventi effettuati dall'acquirente o da terzi non autorizzati,
 - c. danni di trasporto verificati durante il trasporto dal produttore al consumatore o durante l'invio al servizio clienti,
 - d. gli accessori soggetti a normale usura.
5. È altresì esclusa qualsiasi responsabilità per danni secondari diretti o indiretti causati dall'apparecchio anche se il danno all'apparecchio viene riconosciuto come caso di garanzia.



medisana GmbH

Carl-Schurz-Str. 2, 41460 NEUSS
GERMANIA

L'indirizzo dei centri assistenza è disponibile in una scheda separata in allegato.

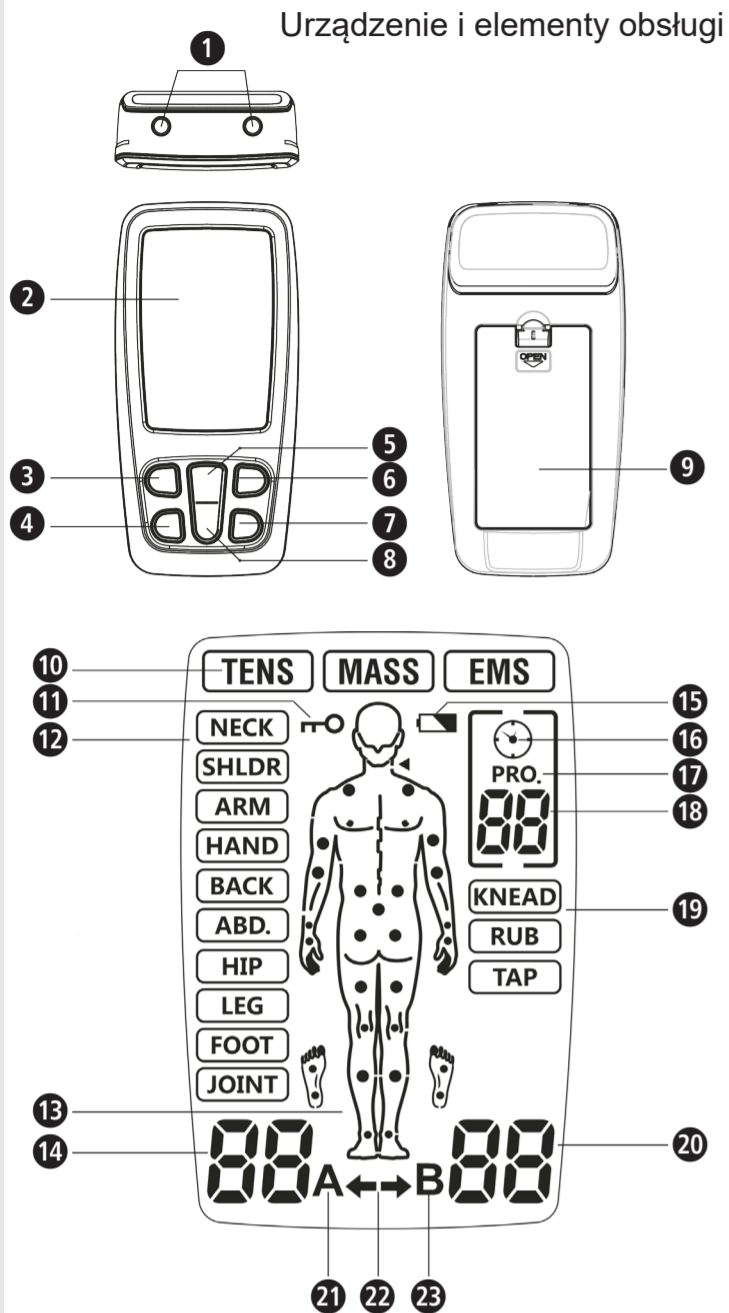

Objaśnienie symboli

WAŻNE!
Nieprzestrzeganie niniejszej instrukcji może prowadzić do obrażeń ciała lub skutkować uszkodzeniem urządzenia.

OSTRZEŻENIE
Należy przestrzegać ostrzeżeń zawartych w instrukcji, aby zapobiec ewentualnym obrażeniom użytkowników urządzenia.

UWAGA
Nieprzestrzeganie zapisów niniejszej instrukcji może skutkować uszkodzeniem urządzenia.

UWAGA
Informacje zawarte w instrukcji są źródłem dodatkowej wiedzy w zakresie instalacji i eksploatacji urządzenia.

Klasyfikacja urządzenia: Typ BF

LOT Numer partii

IP22 Informacje dotyczące sposobu ochrony przed ciałami obcymi i wodą

Producent

Data produkcji

PL Wskazówki dotyczące bezpieczeństwa
Przed skorzystaniem z urządzenia należy dokładnie przeczytać niniejszą instrukcję obsługi, zwłaszcza wskazówki dotyczące bezpieczeństwa oraz zachować ją, aby w razie konieczności móc z niej ponownie skorzystać. W przypadku przekazania urządzenia kolejnym osobom należy koniecznie dołączyć do niego instrukcję obsługi.



Zastosowanie zgodne z przeznaczeniem
Urządzenie do elektroterapii medisana 3-w-1 TT 200 jest przeznaczone do użytkowania w następujących przypadkach:
• Tryb TENS: Chwilowe złagodzenie bólów mięśni szyi, ramion, pleców, stawów, bioder, dłoni, brzucha, stóp, rąk i nóg, spowodowanych przeciążeniem podczas treningu lub zajęć domowych.
• Tryb EMS: Program stymulacji EMS stymuluje zdrowe mięśnie, by poprawić ich kondycję i wydajność.
• Tryb masażu: Program masażu umożliwia rozluźnienie mięśni poprzez wibracje oraz pomaga rozluźnić napięte mięśnie.

Przeciwwskazania
• Urządzenie nie może być stosowane przez osoby, które mają wszczepiony rozrusznik serca, defibrylator lub inne elektroniczne lub metalowe implanty. Mogłoby to prowadzić do zakłóceń elektrycznych, poparzeń, porażenia prądem a nawet śmierci.
• Nie używaj urządzenia, jeśli na danym obszarze ciała występują zmiany nowotworowe lub inne.
• Urządzenia nie należy stosować do terapii miejsc obrzękniętych, poparzonych, ze stanami zapalnymi lub wysypką (np. zapaleniem żył, zakrzepowym zapaleniem żył, żyłkami itp.), z ranami ani miejsc wrażliwych.
• Elektrody nie powinny być rozmieszczone w taki sposób, aby prąd przepływał przez obszar zatoki szczyjnej (przód szyi) lub śródmózgowy (przez głowę).
• Urządzenia nie należy stosować na obszarach skóry, które są nadmiernie przeciężone.
• Urządzenia nie należy stosować jeśli u pacjenta występuje przepuklina pachwinowa.
• Nie należy stosować urządzenia na żadnych obszarach, gdzie występują blizny pooperacyjne - w tym przypadku należy odczekać co najmniej 10 miesięcy od operacji przed skorzystaniem z urządzenia.
• Nie używaj urządzenia, jeśli masz poważne problemy z krążeniem kończyn dolnych.

• Zabiegi wykonywane przy pomocy urządzenia medisana TT 200 nie zastępują diagnozy lekarskiej ani stosownej terapii. Przed przystąpieniem do użytkowania urządzenia należy skonsultować się z lekarzem, jeśli występują jakiegokolwiek dolegliwości bólowe lub choroby.
• Jeśli bóle nie ustaną lub wyraźnie nie złagodnieją w przeciągu 5 dni, przerwij stosowanie urządzenia i skontaktuj się z lekarzem.
• Nie używaj urządzenia w przedniej i bocznej części gardła i szyi, ponieważ może to spowodować silne skurcze mięśni, niedrożność dróg oddechowych, trudności w oddychaniu lub niekorzystny wpływ na rytm serca lub ciśnienie krwi.
• Nie używaj urządzenia w obszarze klatki piersiowej, ponieważ przewodzenie prądu w tej części ciała może powodować arytmie serca, która bywa śmiertelna.
• Nie używaj urządzenia bezpośrednio na zmianach nowotworowych lub w ich okolicy.
• Podczas wykonywania stymulacji elektrycznej, praca elektronicznych urządzeń monitorujących (np. monitorowania EKG czy alarmów EKG) może być zaburzona.
• Nie wolno użytkować urządzenia podczas kąpieli w wannie czy pod prysznicem.
• Nie wolno użytkować urządzenia podczas snu.
• Nie wolno używać urządzenia podczas obsługi maszyn, prowadzenia pojazdów lub wykonywania podobnych czynności, w których stymulacja elektryczna stwarza ryzyko obrażeń.
• Stymulację należy wykonywać wyłącznie na nienaruszonej, czystej i zdrowej skórze o normalnej kondycji.
• Długoterminowe skutki stymulacji elektrycznej są nieznane. Stymulacja elektryczna nie może zastąpić leczenia.
• Urządzenia nie wolno używać, w sytuacji gdy użytkownik jest podłączony do sprzętu chirurgicznego o wysokiej częstotliwości. Mogłoby to prowadzić do oparzeń skóry pod elektrodami lub problemów z urządzeniem.
• Nie należy używać urządzenia w pobliżu urządzeń do terapii krótkofalowej lub mikrofalowej, ponieważ mogą one wpłynąć na moc wyjściową urządzenia.
• Nigdy nie należy stosować urządzenia w okolicy serca. Nie wolno rozmieszczać elektrod na obszarze klatki piersiowej. Mogą one spowodować migotanie komór lub zatrzymanie akcji serca.
• Urządzenia nie należy także używać w pobliżu oczu, głowy lub twarzy.

• Nie wolno stosować w okolicy genitaliów!
• Nie stosować na partiach skóry, w których zaburzone jest czucie.
• Podczas użytkowania elektrody nie mogą stykać się ze sobą. Może to prowadzić do awarii urządzenia i poparzeń skóry.
• Urządzenie należy przechowywać poza zasięgiem dzieci.
• Urządzenie jest przeznaczone do użytku przez dorosłych.
• Zabiegi wykonywane urządzeniem powinny sprawić przyjemność. Jeśli odczuwają Państwo ból lub jeśli użytkowanie urządzenia jest w jakikolwiek sposób nieprzyjemne, należy przerwać stosowanie i zasięgnąć porady lekarza.
• Tryb terapii TENS nie jest skuteczny w przypadku bólu pochodzenia centralnego, w tym bólów głowy. Nie może zastąpić terapii medycznej ani przyjmowania przepisanych środków przeciwbólowych.
• Terapia TENS jest rodzajem leczenia objawowego i tłumi uczucie bólu, który w przeciwnym razie służyłby jako mechanizm ochronny
• Skuteczność terapii zależy w dużej mierze od odpowiednich zaleceń lekarza wykwalifikowanego w leczeniu pacjentów z dolegliwościami bólowymi.
• Efekty stymulacji mózgu nie są znane, dlatego nie należy stosować urządzenia w rejonie głowy. Elektrody nigdy nie powinny być umieszczane naprzeciw siebie po bokach głowy.
• Bezpieczeństwo stymulacji elektrycznej podczas ciąży nie zostało potwierdzone.
• Stymulacja elektryczna za pomocą ośrodka przewodzącego prąd elektryczny zawsze może powodować podrażnienia skóry lub jej nadwrażliwość.
• Jeżeli cierpisz na chorobę serca lub epilepsję, przed zastosowaniem urządzenia zasięgnij porady lekarza.
• W przypadku gdy masz skłonność do krwawień wewnętrznych, np. po złamaniu lub gdy masz miesiączkę, używaj urządzenia ostrożnie i tylko po konsultacji z lekarzem.
• Skonsultuj się również z lekarzem przed użyciem urządzenia, w przypadku gdy nie minęło wiele czasu od operacji, ponieważ stymulacja może zakłócać proces gojenia.
• Z tego urządzenia może korzystać tylko jeden pacjent.
• Nie wolno używać urządzenia w przypadku demencji lub innych zaburzeń psychicznych.
• Używaj urządzenia tylko zgodnie z opisem dostarczonym w tej instrukcji. Każdy inny rodzaj użycia jest uważany za niewłaściwy i może spowodować uszkodzenie mienia, a nawet obrażenia ciała. Firma medisana nie ponosi odpowiedzialności za szkody spowodowane niewłaściwym użytkowaniem. Urządzenie jest przeznaczone jedynie do użytku w sektorze prywatnym.
• W rzadkich przypadkach podczas długotrwałego użytkowania w okolicy podłączenia elektrod może wystąpić podrażnienie skóry.
• Urządzenia nie należy używać równocześnie z innymi urządzeniami, poddającymi ciało działaniu impulsów elektrycznych.
• Nie wolno używać żadnych przedmiotów o ostrych lub spiczastych końcówkach, jak np. długopis, do obsługi klawiszy urządzenia.
• Przed każdym użyciem sprawdź dokładnie połączenia elektrod.
• Do tego urządzenia używaj wyłącznie elektrod zalecanych przez producenta.

Objawy niepożądane
• W miejscu przystawienia elektrody mogą pojawić się podrażnienia skóry lub oparzenia.
• W bardzo rzadkich przypadkach po pierwszym skorzystaniu z urządzenia użytkownicy zgłaszają zawroty głowy lub omdlenia. Zalecamy początkowe użytkowanie w pozycji siedzącej, dopóki nie przyzwyczaisz się do stosowania urządzenia.
• Jeśli poczujesz się niekomfortowo, zmniejsz intensywność stymulacji do optymalnego poziomu. Jeśli dolegliwości nie ustąpią, skontaktuj się z lekarzem.

Zawartość zestawu
W pierwszej kolejności należy sprawdzić, czy urządzenie jest kompletne oraz czy nie ma widocznych uszkodzeń. W razie wątpliwości nie należy uruchamiać urządzenia, lecz skontaktować się z dystrybutorem lub punktem serwisowym.
W skład zestawu wchodzi:
• 1 medisana urządzenie do elektroterapii 3-w-1 TT 200
• 4 elektrody 50x50 mm • 2 przewód • 3 baterie AAA 1,5V • 1 instrukcja obsługi

Jeśli podczas odpakowywania urządzenia stwierdzone zostaną uszkodzenia powstałe podczas transportu, należy niezwłocznie skontaktować się z dystrybutorem.

OSTRZEŻENIE
Folie opakowaniowe należy przechowywać poza zasięgiem dzieci. Zachodzi ryzyko uduszenia!

Urządzenie i elementy obsługi
1 Złącze wyjściowe 2 Pole wyświetlacza 3 Przycisk WŁ./WYŁ. M 4 Przycisk T 5 Przycisk + 6 Przycisk B 7 Przycisk CH 8 Przycisk - 9 Komora baterii 10 Tryb terapii 11 Blokada urządzenia 12 Obszar ciała 13 Polecane obszary stymulacji 14 Kanał intensywności A 15 Bateria na wyczerpaniu 16 Ikona mierzenia czasu 17 Ikona programu 18 Nr programu / Czas terapii 19 Tryb masażu 20 Kanał intensywności B 21 Ikona kanału A 22 Wskaźnik kanału 23 Ikona kanału B

Montaż/wymiana baterii
Otwórz komorę baterii na tylnej stronie urządzenia i włóż do niej 3 dołączone baterie (Typ AAA, 1,5V) zgodnie z zaznaczonymi biegunami (+ / -). Zamknij przegrodkę baterii. Przy każdej późniejszej wymianie baterii używaj tylko baterii 1,5 V typu micro (AAA / LR6).

ZASADY BEZPIECZEŃSTWA DOTYCZĄCE BATERII
• Nie należy rozkładać baterii na części!
• Słabe baterie niezwłocznie wyjąć z komory, aby się nie rozlały i nie uszkodziły urządzenia.
• Ze względu na niebezpieczeństwo wycieku kwasu z baterii należy unikać kontaktu ze skórą, oczami i śluzówką!
• W przypadku kontaktu z kwasem natychmiast przepłukać zagrożone miejsca obfitą ilością czystej wody i zgłosić się do lekarza!
• W przypadku poknięcia baterii należy niezwłocznie zgłosić się do lekarza!
• Zawsze wymieniać wszystkie baterie równocześnie!
• Stosować tylko baterie tego samego typu, nie mieszać różnych typów oraz baterii nowych z używanymi!
• Baterie należy umieścić w komorze baterii, zwracając uwagę na prawidłowe ułożenie biegunów!
• Baterie należy przechowywać poza zasięgiem dzieci!
• Baterii nie wolno ponownie ładować! Istnieje niebezpieczeństwo wybuchu!
• Nie doprowadzać do zwarcia! Istnieje niebezpieczeństwo wybuchu!
• Nie wrzucać do ognia! Istnieje niebezpieczeństwo wybuchu!
• Zużytych baterii i akumulatorów nie wolno wyrzucać razem z odpadami komunalnymi, lecz wyłącznie z odpadami specjalnymi. Można je też wrzucić do specjalnych pojemników na baterie!

Kable
Przed podłączeniem kabli należy upewnić się, że jest urządzenie jest wyłączone. Najpierw połącz elektrody za pomocą obu dołączonych kabli, a następnie kable z urządzeniem. W górnej części urządzenia znajdują się dwa złącza wyjściowe 1 służące do podłączenia elektrod. Urządzenie ma dwa połączenia dla dwóch kanałów (A i B). W zależności od potrzeb możesz zdecydować, czy chcesz użyć tylko jednego kanału z jedną parą elektrod, czy podłączyć oba kanały za pomocą dwóch par elektrod. Dwie pary elektrod możesz umożliwić jednoczesną stymulację dwóch różnych obszarów ciała.

OSTRZEŻENIE
NIGDY nie podłączaj kabli elektrod do gniazdka elektrycznego lub innego źródła zasilania!

Podłączenie elektrod
Folia nośna wielokrotnego użytku może zostać usunięta bezpośrednio po zastosowaniu terapii - zachowaj ją do ponownego wykorzystania. Umieść elektrody na obszarze z dolegliwościami bólowymi (stosuj się do zaleceń swojego lekarza).

OSTRZEŻENIE
• NIGDY nie podłączaj kabli elektrod do gniazdka elektrycznego lub innego źródła zasilania!
• Przed rozmieszczeniem elektrod oczyść partię skóry ze wszelkich pozostałości kremów i maści. Skóra powinna być sucha i odtłuszczona.
• Nie przyklejaj elektrod do zranionej lub zaognionej skóry (gdy są na niej rany, wypryski, wysypki, zaczerwienienie itp.).
• Zawsze najpierw rozmieść elektrody w obszarach ciała zaleconych przez lekarza, a dopiero potem uruchom urządzenie.
• Zwróć uwagę na to, by elektrody nie odlepiły się podczas terapii. Mogłoby to prowadzić do porażenia prądem!
• Jeśli podczas zabiegu elektrody poluzują się na skórze, natychmiast wyłącz urządzenie.

Poniżej znajdziesz propozycje rozmieszczenia elektrod w zależności od wybranego trybu terapii. Należy jednak pamiętać, że każdy pacjent reaguje na terapię prądem stymulującym w indywidualny sposób, dlatego optymalne ustawienie elektrod i wybór programu odpowiadającego twoim potrzebom może odbiegać od metod przedstawionych poniżej. Pomocne będzie zapisywanie optymalnych ustawień urządzenia (rozmieszczenie elektrod, programy i stopień intensywności) po każdym zastosowaniu urządzenia.

Zalecane obszary elektrostymulacji 1 dla każdego trybu terapii są pokazane na poniższych obrazkach. Rysunki pokazują przykład zamocowania elektrod w tych obszarach.

Przykłady rozmieszczenia elektrod przy trybie terapii EMS:

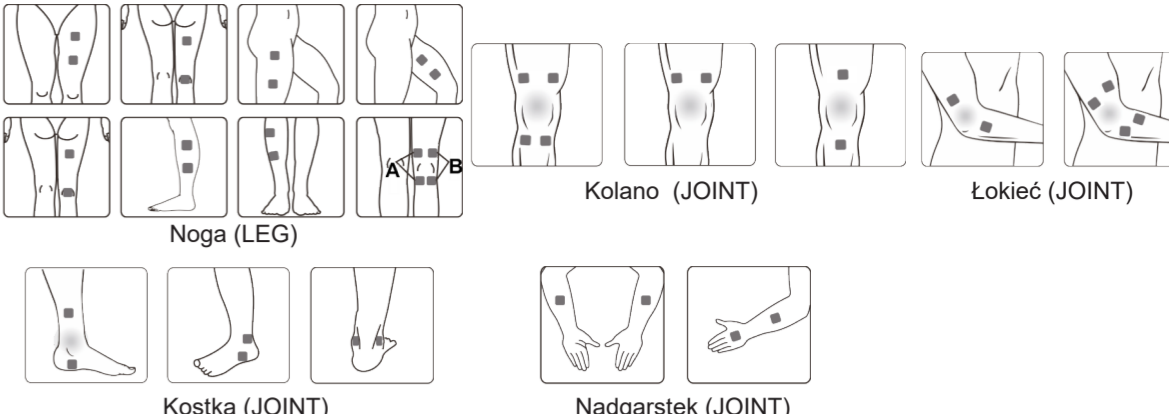
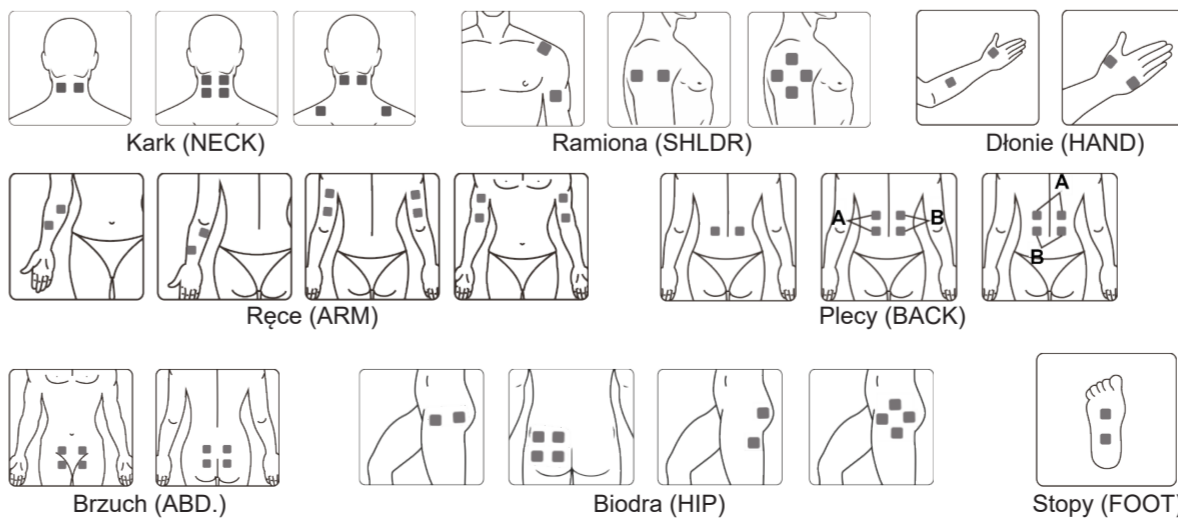

Przykłady rozmieszczenia elektrod przy trybie terapii EMS:

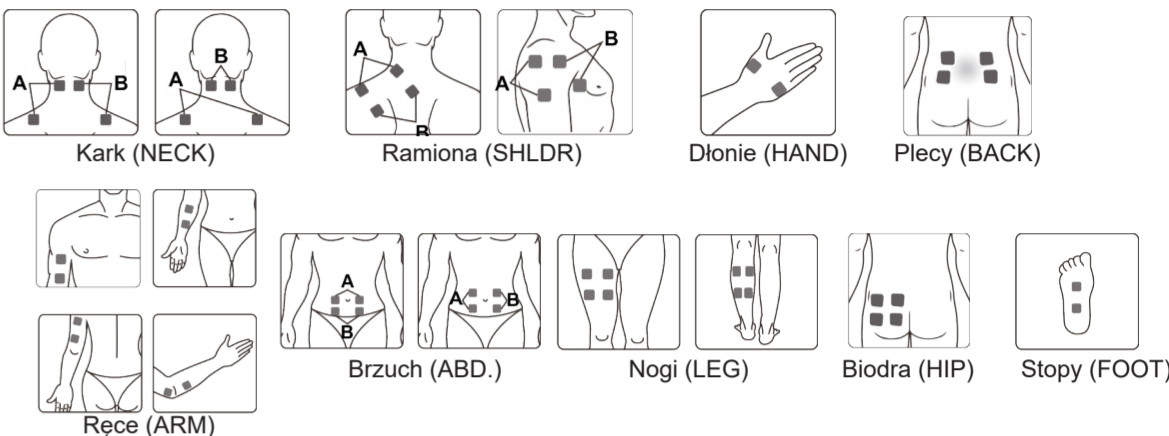

Włączanie:
By włączyć urządzenie naciśnij krótko przycisk WŁ./WYŁ. M 3. Wskaźnik zapali się, a urządzenie znajdzie się w stanie gotowości. Następnie za pomocą przycisku WŁ./WYŁ. M 8 wybierz tryb terapii:

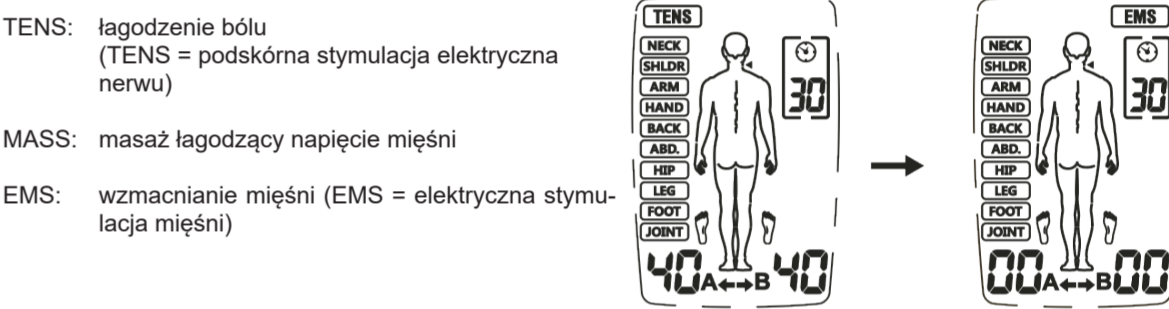

Na końcu za pomocą przycisku B 6 wybierz obszar ciała, który będzie stymulowany:

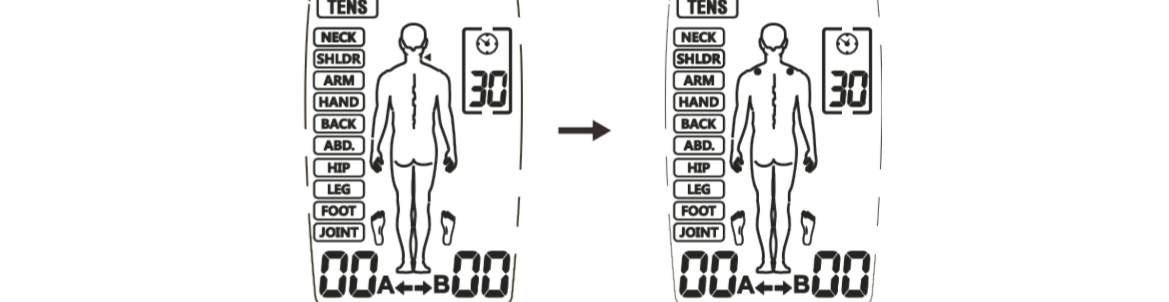

Teraz wybierz kanał, wciskając przycisk CH 7 (kanał A, kanał B lub oba kanały):



Następnie naciśnij przycisk + 5, by zwiększyć intensywność wybranego kanału. Na wyświetlaczu pojawi się wybrany stopień intensywności. Każdorazowe wciśnięcie przycisku + 5 może zwiększyć intensywność aż do osiągnięcia jej maksymalnego poziomu 40:

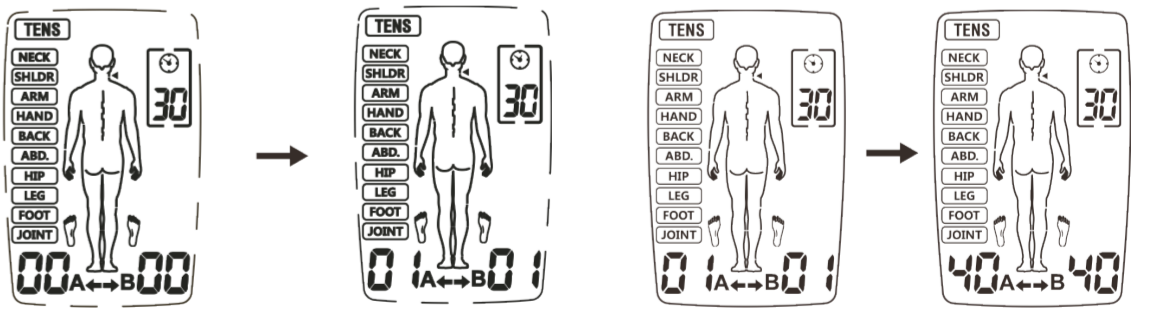

Analogicznie, za pomocą przycisku - 6 możesz zmniejszyć intensywność stymulacji. Kiedy zmniejszysz intensywność do 0, urządzenie przechodzi automatycznie w stan gotowości.

Podczas użytkowania można zablokować urządzenie wciskając i przytrzymując przycisk B 6. Na wyświetlaczu pojawi się wtedy ikona 1. Zablokowanie urządzenia zapobiega przypadkowej zmianie intensywności. By ponownie odblokować urządzenie, przyciśnij i przytrzymaj przycisk B 6 do momentu zniknięcia ikony 1.

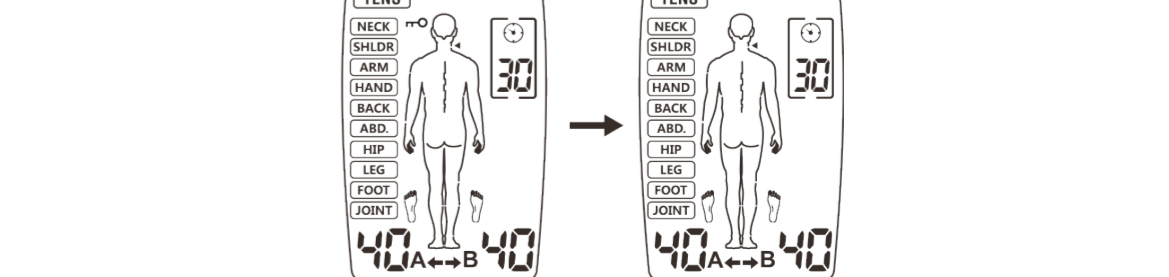

Urządzenie i elementy obsługi

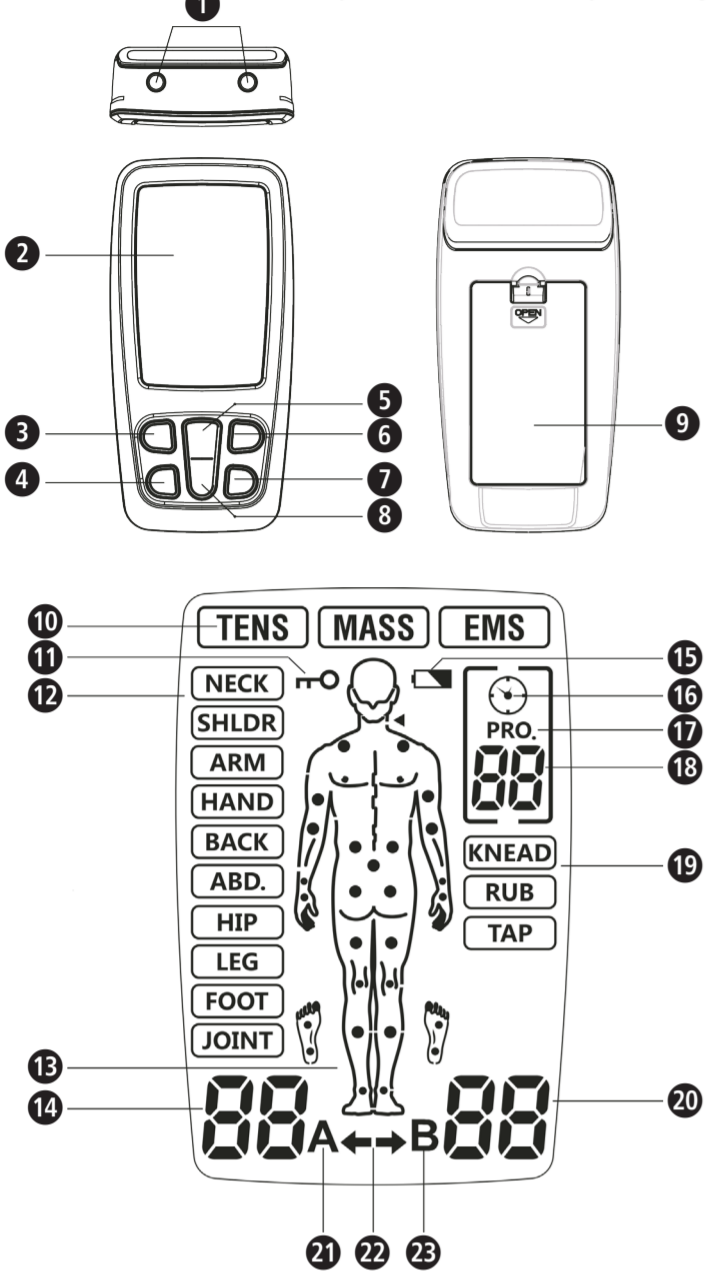

Objaśnienie symboli



WAŻNE! Nieprzestrzeganie niniejszej instrukcji może prowadzić do obrażeń ciała lub skutkować uszkodzeniem urządzenia.



OSTRZEŻENIE Należy przestrzegać ostrzeżeń zawartych w instrukcji, aby zapobiec ewentualnym obrażeniom użytkowników urządzenia.



UWAGA Nieprzestrzeganie zapisów niniejszej instrukcji może skutkować uszkodzeniem urządzenia.



UWAGA Informacje zawarte w instrukcji są źródłem dodatkowej wiedzy w zakresie instalacji i eksploatacji urządzenia.



Klasyfikacja urządzenia: Typ BF



Numer partii





Informacje dotyczące sposobu ochrony przed ciałami obcymi i wodą



Producent



Data produkcji

Wciśnij przycisk WŁ./WYŁ. **M** , aby zakończyć terapię. Ponowne wciśnięcie przycisku WŁ./WYŁ. **M**  powoduje całkowite wyłączenie urządzenia.

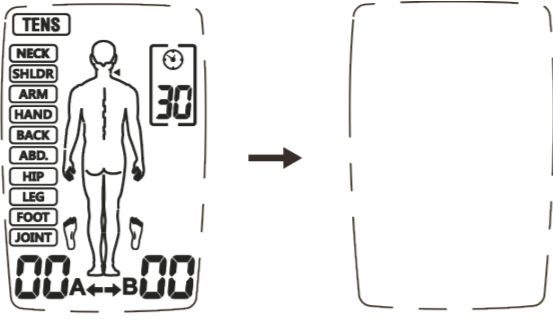

Urządzenie automatycznie wykrywa obciążenie przy wszystkich ustawionych stopniach intensywności powyżej poziomu 5.

Jeśli elektrody nie przylegają prawidłowo do skóry lub wystąpi inny problem z ich połączeniem, urządzenie automatycznie przelacza się na stopień intensywności 0, po czym zaczyna migać ikonka „A” lub „B”. Następnie urządzenie przelacza się z powrotem do trybu gotowości.

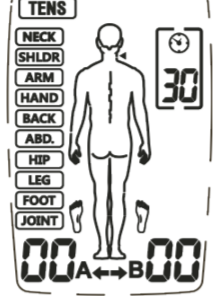

Jeśli napięcie w akumulatorze jest zbyt niskie, zaczną migać ikonka „bateria na wyczerpaniu” . Przerwij stosowanie urządzenia i wymień baterie.

Podłączanie elektrod

- Dołączone elektrody nadają się do użytku wyłącznie razem z urządzeniem do elektroterapii 3-w-1 TT 200. Przed odłączeniem i usunięciem elektrod, upewnij się, że urządzenie jest wyłączone.
- Jeśli chcesz zmienić umiejscowienie elektrod podczas zabiegu, za każdym razem najpierw wyłącz urządzenie.
- Korzystanie z elektrod może wywoływać podrażnienia skóry. Jeśli zauważysz na swojej skórze jakiegokolwiek zaczerwienienia, pęcherze lub swędzące miejsca, przerwij zabieg. Nie używaj elektrod regularnie na tym samym obszarze skóry.
- Nigdy nie używaj elektrod w tym samym czasie z innymi osobami.
- Elektrody muszą całkowicie stykać się ze skórą, aby uniknąć ewentualnych „gorących punktów”, które mogą powodować oparzenia.
- Nie należy używać tych samych elektrod więcej niż 10 razy, ponieważ ich kontakt z powierzchnią skóry pogarsza się po każdym użyciu.
- Przyczepność elektrod zależy od właściwości skóry, warunków przechowywania i liczby zastosowań. Jeśli nakładki elektrod nie przylegają już całkowicie do powierzchni skóry, wymień je na nowe. Po każdym użyciu przyklej elektrody z powrotem do folii ochronnej i umieść je w specjalnej torbie do przechowywania, aby zapobiegać ich wyschnięciu. Dzięki temu przedłużysz czas ich przyczepności.
- Oczyść i wysusz partię skóry, do których chcesz przymocować elektrody.
- Nigdy nie usuwaj elektrod ze skóry bez uprzedniego wyłączenia urządzenia.
- Korzystaj jedynie z oryginalnych elektrod, polecanych przez producenta. Inne elektrody mogą powodować uszkodzenia ciała.
- Każdy pacjent inaczej reaguje na zabiegi elektrostymulacji. Stąd mogą pojawić się odchylenia i anomalie, również w przypadku właściwego rozmieszczenia elektrod. Skontaktuj się ze swoim lekarzem, żeby dowiedzieć się jakie rozmieszczenie jest najkorzystniejsze dla ciebie.
- Nie używaj elektrod mniejszych niż te dołączone. Mogłoby to zwiększyć natężenie prądu i spowodować obrażenia.
- Nie modyfikuj dostarczonych elektrod, np. przez ich przycinanie.
- Upewnij się, że bolesny obszar jest całkowicie pokryty elektrodami. W przypadku bolących grup mięśni elektrody muszą dotrzeć do wszystkich dotkniętych partii.

UWAGI dotyczące terapii TENS

- Jeśli uważasz, że intensywność wyjściowa jest zbyt duża, możesz ją zmniejszyć, naciskając klawisz „-“ 
- Jeśli czujesz się komfortowo podczas zabiegu, przeprowadź go do końca. Złagodzenie bólu następuje zwykle po około 5–10 minutach;
- Zalecamy 1 do 2 zabiegów dziennie przez okres około 1 tygodnia;
- Jeśli po tym czasie nie nastąpi znaczące zmniejszenie dolegliwości bólowych, skontaktuj się z lekarzem.

UWAGI dotyczące terapii EMS

- Zwróć uwagę na prawidłowe umieszczenie elektrod zgodnie z opisem w niniejszej instrukcji;
- Zalecamy 1 do 2 zabiegów dziennie przez okres około 1 tygodnia;
- Jeśli w tym czasie poczujesz się niekomfortowo podczas zabiegów, przerwij ich stosowanie i/lub zmniejsz ich intensywność.

Czyszczenie i konserwacja
Aby zapewnić bezproblemowe i długotrwałe bezpieczne funkcjonowanie urządzenia, należy przestrzegać następujących punktów:

- Wymij elektrody z urządzenia i wyczyść je miękką, lekko wilgotną szmatką. W przypadku silnego zabrudzenia możesz również użyć łagodnego detergentu.
- Chroń urządzenie przed zawilgoceniem. Przechowuj urządzenie z dala od bieżącej wody i nie zanurzaj go w wodzie lub innych cieczach.
- Nie wystawiaj urządzenia na bezpośrednie działanie gorąca lub promieni słonecznych.
- Czyść powierzchnię elektrod miękką, lekko wilgotną ściereczką. Upewnij się, że urządzenie zostało przed tym odłączone od zasilania.
- Ze względów higienicznych każdy użytkownik powinien używać własnych elektrod.
- Nie używaj agresywnych substancji ani chemicznych detergentów do czyszczenia urządzenia.
- Należy zwrócić uwagę, by do urządzenia nie dostała się woda. Urządzenie można użytkować ponownie dopiero wtedy, gdy jest w pełni wysuszone.
- Nigdy nie czyść urządzenia podczas użytkowania. Przed czyszczeniem upewnij się, że urządzenie jest wyłączone, a baterie wyjęte!

Konserwacja

- Producent nie ponosi odpowiedzialności za szkody powstałe w wyniku nieautoryzowanych napraw. Jeśli podczas użytkowania urządzenia pojawi problem techniczny, skontaktuj się z obsługą klienta.
- Nie próbuj samodzielnie naprawiać urządzenia.
- Otwarcie urządzenia spowoduje utratę gwarancji.
- Twoje urządzenie zostało przetestowane przed sprzedażą i nie wymaga kalibracji ani regularnej konserwacji. Wszelkie dodatkowe pytania proszę kierować do działu obsługi klienta.

Problem	Możliwe przyczyny	Środki zaradcze
Po wymianie baterii nie działa wyświetlacz	Ciało obce w komorze baterii lub baterie nie są poprawnie włożone. Nieprawidłowy rodzaj baterii.	1. Sprawdź i wyczyść komorę baterii. 2. Włóż baterie odpowiedniego typu do komory. Zwróć uwagę na prawidłowy układ biegunów baterii!
Brak stymulacji lub słaba stymulacja.	- elektrody nie zostały prawidłowo rozmieszczone na skórze - połączenie elektrod z urządzeniem nie jest prawidłowe - baterie na wyczerpaniu - zbyt sucha skóra	1. Sprawdź, czy elektrody są właściwie przyłączone do skóry oraz czy połączenie przewodów z urządzeniem jest prawidłowe. 2. Wymień baterie. 3. Oczyść partię skóry oraz elektrody za pomocą wilgotnej bawełnianej ściereczki.
Podczas terapii odczuwasz łaskotanie lub palenie skóry	- zabieg trwa za długo - elektrody nie zostały prawidłowo rozmieszczone na skórze lub styki z przewodami nie są optymalne - skóra jest nadwrażliwa	1. Korzystaj z urządzenia tylko raz dziennie i skróć czas zabiegu. 2. Sprawdź, czy elektrody są właściwie przyłączone do skóry. 3. Oczyść partię skóry oraz elektrody za pomocą wilgotnej bawełnianej ściereczki. 4. Jeśli występuje nadwrażliwość skóry skonsultuj się z lekarzem.
Urządzenie wyłącza się podczas zabiegu	- elektrody nie zostały prawidłowo rozmieszczone na skórze lub styki z przewodami nie są optymalne - baterie na wyczerpaniu	1. Sprawdź, czy elektrody są właściwie przyłączone do skóry. 2. Wymień baterie.

Przechowywanie
Wyłącz urządzenie i odłącz kabel. Umieść elektrody na folii nośnej i zapakuj je razem z urządzeniem i kablem do oryginalnego opakowania. Przestrzegaj warunków przechowywania podanych w akapicie o danych technicznych! Jeśli planujesz przez dłuższy czas nie korzystać z urządzenia, wyjmij baterie z komory.

Tryb	Obszar ciała	Częstotliwość Hz	Szerokość impulsu µs	Czas trwania terapii w min.	Kształt fali:
TENS	Kark	80-120	120-100	standard: 30 możliwość regulacji: 5-90	modulacja
	ramię	80-100	100	standard: 30 możliwość regulacji: 5-90	modulacja
	ręka	2-60	260-160	standard: 30 możliwość regulacji: 5-90	modulacja
	dłoń	100	100	standard: 30 możliwość regulacji: 5-90	stała
	plecy	60/50/45/10 /50/35	200	standard: 30 możliwość regulacji: 5-90	modulacja
	brzuch	120	55	standard: 30 możliwość regulacji: 5-90	stała
	biodra	100	150	standard: 30 możliwość regulacji: 5-90	krótkie grupy impulsów
	noga	40/6/50	250	standard: 30 możliwość regulacji: 5-90	modulacja
	stopa	80-120	100-120	standard: 30 możliwość regulacji: 5-90	modulacja
	staw	120	100-120	standard: 30 możliwość regulacji: 5-90	modulacja
EMS	Kark	30	200	standard: 30 możliwość regulacji: 5-90	zsynchronizowana
	ramię	45	200	standard: 30 możliwość regulacji: 5-90	zsynchronizowana
	ręka	50	150	standard: 30 możliwość regulacji: 5-90	zsynchronizowana
	dłoń	4	200	standard: 30 możliwość regulacji: 5-90	zsynchronizowana
	plecy	60	200	standard: 30 możliwość regulacji: 5-90	zsynchronizowana
	brzuch	20	200	standard: 30 możliwość regulacji: 5-90	zsynchronizowana
MESSAGE	biodra	30	150	standard: 30 możliwość regulacji: 5-90	zsynchronizowana
	noga	80	200	standard: 30 możliwość regulacji: 5-90	zsynchronizowana
	stopa	20	200	standard: 30 możliwość regulacji: 5-90	zsynchronizowana
	ugniatanie	28-44	120~250	30	modulacja
rozcieranie	25-79	120~250	30	modulacja	
opukiwanie	49-97	100~240	30	modulacja	

Utilizacja
Tego urządzenia nie można utylizować razem z odpadami komunalnymi. Każdy użytkownik jest zobowiązany do oddawania wszystkich urządzeń elektronicznych, niezależnie od tego czy zawierają substancje szkodliwe czy nie, do specjalnych punktów zbiórki na terenie swojego miasta lub w sklepie elektronicznym, by zadbać o ich utylizację w sposób przyjazny dla środowiska. Przed utylizacją urządzenia należy wyjąć z niego baterie. Nie wolno wyrzucać zużytych baterii razem z odpadami domowymi, lecz z odpadami specjalnymi. Można je też oddać do punktów zbiórki baterii znajdujących się w sklepach. W sprawach dotyczących utylizacji należy zwrócić się do odpowiedniego urzędu lub do sprzedawcy.

Aksesorja
Zestaw kabli - nr artykułu 88359
8 samoprzylepnych elektrod - nr artykułu 88349

Dane techniczne
Nazwa i model: **medisana** urządzenie do elektroterapii 3-w-1 TT 200
Nr modelu: R-C4B
Zasilanie: 3 x 1,5 V⁼⁼, mikro baterie (AAA)
Kanały: 2
Kształt fali: Dwufazowy puls kwadratowy
Napięcie wyjściowe: Maks. 120mA (przy obciążeniu 500 omów)
Intensywność: 40 stopni intensywności
Precyzja wyjścia: ±20% dla wszystkich ustawień
Tryby terapii: TENS, EMS oraz MASSAGE
Liczba programów: TENS: 10; EMS: 9; MASSAGE: 3
Szerokość impulsu: 55 - 260 µs, w zależności od programu
Częstotliwość: 2 – 120 µs, w zależności od programu
Czas zastosowania: 5 - 90 min., z możliwością dostosowania w zależności od programu po 1 min.
Wyłącznik automatyczny: +5°C do +40°C przy 15% do 93% wzgl. wilgotności powietrza, ciśnieniu atmosferycznym 700 hPa do 1060 hPa
Warunki eksploatacji: -10°C do +55°C przy 10% do 95% wzgl. wilgotności powietrza, ciśnieniu atmosferycznym 700 hPa do 1060 hPa
Wymiary przybliżone: 109 x 54,5 x 23 mm
Wymiary nakładek elektrod: 50 x 50 mm
Masa przybliżona: 76 g
Numer artykułu: 88347
Numer EAN: 4001690 88347 4

W związku z ciągłym rozwojem produktów zastrzegamy sobie prawo do wprowadzania zmian technicznych i zmian formy urządzenia.
Aktualna wersja niniejszej instrukcji obsługi znajduje się na stronie www.medisana.com

Warunki gwarancji i naprawy
W przypadku roszczenia gwarancyjnego zwróć się do specjalistycznego punktu sprzedaży lub bezpośrednio do serwisu. Jeśli urządzenie musi być wysłane, podaj rodzaj usterki i dołącz kopię dowodu kupna. Obowiązują następujące warunki gwarancyjne:

- Na produkty firmy **medisana** udzielana jest trzyletnia gwarancja licząc od daty sprzedaży. W przypadku roszczenia gwarancyjnego data sprzedaży musi być udokumentowana paragonem lub rachunkiem.
- Usterki powstałe w wyniku błędów materiałowych lub produkcyjnych usuwane są bezpłatnie w ramach gwarancji.
- Poprzez wykonanie usługi gwarancyjnej, czas gwarancji nie wydłuża się ani dla urządzenia, ani dla wymienionych podzespołów.
- Gwarancji nie podlegają:
 - wszelkie uszkodzenia powstałe przez nieodpowiednie użytkowanie, np. przez nieprzestrzeganie instrukcji obsługi.
 - Uszkodzenia spowodowane naprawami przez kupującego lub nieupoważnione osoby trzecie.
 - Uszkodzenia transportowe, powstałe w drodze od producenta do konsumenta lub przy wysyłce do punktu serwisowego.
 - Aksesorja podlegające normalnemu zużyciu.
- Odpowiedzialność za pośrednie i bezpośrednie uszkodzenia, spowodowane przez urządzenie wykluczona jest także wtedy, gdy uszkodzenie urządzenia uznane zostanie za przypadek gwarancyjny.

medisana GmbH
Carl-Schurz-Str. 2, 41460 NEUSS
NIEMCY

Adres serwisu znajduje się na załączonej ulotce.

CZ Návod k použití Elektroléčebný přístroj 3 v 1 TT 200

Přístroj a ovládací prvky

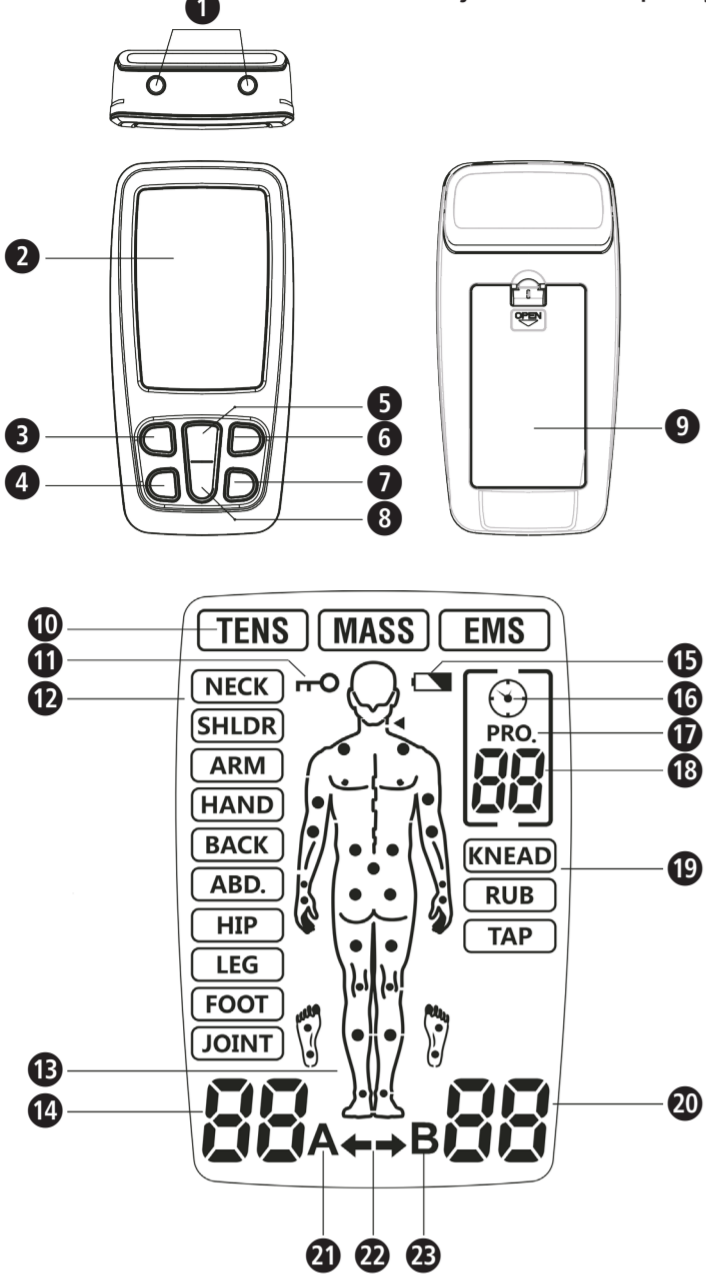

Vysvětlení značek



DŮLEŽITÉ!

Nedodržování tohoto návodu může dojít k vážným úrazům nebo k poškození přístroje.



VAROVÁNÍ

Dodržujte tyto výstražné pokyny, zabráníte tak možnému úrazu uživatele.



POZOR

Dodržujte tyto pokyny, zabráníte tak možnému poškození přístroje.



UPOZORNĚNÍ

Tato upozornění vám poskytnou další užitečné informace o instalaci nebo provozu.



Klasifikace přístroje: typ BF



Číslo šarže

Údaj o stupni ochrany proti cizím tělesům a vodě



Výrobce



Datum výroby

CZ Bezpečnostní pokyny



Před použitím přístroje si pečlivě přečtete návod k použití, zejména pak bezpečnostní pokyny, a uschovejte si ho pro další použití. Pokud přístroj předáváte třetím osobám, přiložte k němu v každém případě i tento návod k použití.



Použití v souladu s určením

- Elektroléčebný přístroj 3 v 1 medisana TT 200 je určen pro následující oblasti použití:**
- Režim TENS: Přechnodné zmírnění bolesti svalů v oblasti šíje, ramene, zad, kloubů, kyčle, ruky, břícha, chodidla, horních (paže) a dolních (noha) končetin v důsledku cvičení nebo běžných domácích prací.
 - Režim EMS: Stimulační program EMS stimuluje zdravé svaly za účelem zlepšení nebo podpoření svalové síly.
 - Režim masáže: Masážní program slouží k uvolnění ztuhlých svalů prostřednictvím vibrací.



Kontraindikace

- Přístroj nepoužívejte, pokud máte kardiostimulátor, defibrilátor nebo jiné elektronické či kovové implantáty. Tyto implantáty mohou způsobit úraz elektrickým proudem, popáleniny, elektrické rušení nebo smrt.
- Přístroj nepoužívejte při nádorových či jiných lézích v ošetřované oblasti.
- Přístroj nepoužívejte na části těla, které vykazují známky otoků, popálenin, zánětů, vyrážky (např. flebitida, tromboflebitida, křečové žíly atd.), ran nebo citlivých míst.
- Elektrody je nutné umístit tak, aby oblasti karotického sinu (přední část krku) a hlavou (transcerebrální) nemohl procházet proud.
- Tento přístroj by neměl být používán na nadměrně namáhaných místech na pokožce.
- Přístroj je zakázáno používat u pacientů s kýlou.
- Přístroj nepoužívejte na nezhojené části těla po operaci – před použitím přístroje počkejte alespoň 10 měsíců.
- Přístroj nepoužívejte při těžkých poruchách krevního oběhu v dolních končetinách.

- Terapie prováděné přístrojem **medisana TT 200** nenahrazují lékařské diagnózy nebo ošetření. V případě jakýchkoli bolestí či onemocnění se před použitím přístroje poradte s lékařem.
- Pokud bolesti neodezní, resp. nedojde k jejich výraznému zmírnění, nebo pokud trvají déle než 5 dnů, přestaňte přístroj používat a kontaktujte lékaře.
- Nepoužívejte přístroj na přední a boční část krku, neboť by to mohlo způsobit těžké svalové křeče, uzavření dýchacích cest, respirační problémy nebo poruchy srdečního rytmu či krevního tlaku.
- Nepoužívejte přístroj na hrudi, neboť by aplikace proudu v oblasti hrudi mohla vést k poruchám srdečního rytmu, které mohou být smrtelné.
- Nepoužívejte přístroj nad nebo v blízkosti nádorových lézí.
- Elektronická monitorovací zařízení (např. monitory životních funkcí a EKG alarmy) nemusí během elektrické stimulace fungovat správně.
- Nepoužívejte přístroj při koupání či sprchování.
- Nepoužívejte přístroj během spánku.
- Přístroj je zakázáno používat během obsluhování strojních zařízení, během řízení a během všech činností, při nichž elektrická stimulace představuje riziko poranění.
- Stimulace se smí provádět pouze na normálních, neporaněných, čistých a zdravých místech na pokožce.
- Dlouhodobé účinky elektrické stimulace nejsou známy. Elektrická stimulace nemůže nahradit léky.
- Přístroj je zakázáno používat u pacientů připojených k vysokofrekvenčním chirurgickým přístrojům. Mohlo by to vést k popálení kůže pod elektrodami nebo k problémům s přístrojem.
- Nepoužívejte přístroj v blízkosti krátkovlnných nebo mikrovlnných terapeutických přístrojů, neboť by to mohlo nepříznivě ovlivnit výstupní výkon přístroje.
- Přístroj nikdy nepoužívejte v blízkosti srdce. Elektrody by nikdy neměly být aplikovány na hrudník. Hrozí riziko fibrilace komor nebo srdeční zástavy.
- Přístroj je rovněž zakázáno používat v blízkosti očí, na hlavě nebo na obličeji.
- Nepoužívejte v blízkosti genitálií!
- Nepoužívejte na místa na pokožce s narušenou citlivostí.
- Během aplikace se elektrody nesmí dostat do vzájemného kontaktu. Mohlo by to vést k chybným funkcím a k popálení kůže.
- Uchovávejte přístroj mimo dosah dětí.
- Zařízení je určeno výhradně pro použití u dospělých osob.
- Aplikace by měla být příjemná. Pokud pociťujete bolesti nebo je-li pro vás aplikace nepříjemná, nezvyšujte intenzitu, přestaňte přístroj používat a obraťte se na lékaře.
- Režim TENS není účinný při bolestech centrálního původu, včetně bolestí hlavy. Nenahrazuje žádné lékařské terapie ani předepsané léky proti bolesti.
- TENS je symptomatická léčba a potlačuje vnímání bolesti, která jinak slouží jako ochranný mechanismus.
- Účinnost do značné míry závisí na volbě lékaře kvalifikovaného v oblasti léčby pacientů trpících chronickou bolestí.
- Účinky stimulace mozku jsou neznámé, a proto nesmí být přístroj používán na hlavě. Elektrody nikdy neumisťujte po stranách hlavy v protilehlé poloze.
- Bezpečnost elektrické stimulace během těhotenství nebyla ověřena.
- Může dojít k podráždění kůže nebo k hypersenzitivním reakcím z důvodu elektrické stimulace pomocí elektricky vodivého média.
- Použití přístroje předem konzultujte s lékařem, pokud trpíte srdečními chorobami nebo epilepsií.
- Přístroj používejte opatrně, resp. pouze po konzultaci s lékařem, pokud jste náchylní k vnitřnímu krvácení, např. po zlomenině nebo pokud máte menstruaci.
- Před použitím přístroje konzultujte lékaře, pokud jste nedávno prodělali chirurgický zákrok, neboť by stimulace mohla narušit proces hojení.
- Tento přístroj smí používat pouze jeden pacient.
- Přístroj je zakázáno používat při demenci nebo jiných duševních poruchách.
- Používejte přístroj pouze způsobem popsáným v tomto návodu k obsluze. Jakékoliv jiné použití je považováno za použití v rozporu s určením a může vést k věcným škodám, nebo dokonce škodám na zdraví. Společnost **medisana** nepřebírá žádnou odpovědnost za škody způsobené použitím v rozporu s určením. Přístroj je určen k použití v soukromém sektoru.
- Ve vzácných případech může při dlouhodobém používání dojít k podráždění kůže v oblasti elektrod.
- Přístroj nepoužívejte společně s jinými přístroji, které do těla vysílají elektrické impulzy.
- K ovládní tlačítek přístroje nepoužívejte žádné ostré nebo špičaté předměty, jako je např. propiska.
- Před každým použitím zkontrolujte, zda jsou elektrody řádně připojeny.
- Pro tento přístroj používejte pouze elektrody doporučené výrobcem.

Nežádoucí účinky

- Může dojít k podráždění kůže nebo k popáleninám v místě aplikace elektrod.
- Ve velmi vzácných případech mohou noví uživatelé EMS přístroje pociťovat ospalost nebo mdloby. Přístroj doporučujeme používat vsedě, dokud si nezvyknete na jeho používání.
- Pokud se necítíte dobře, snižte intenzitu stimulace na příjemnou úroveň. Pokud problémy neustupují, kontaktujte lékaře.

Rozsah dodávky

- Nejprve zkontrolujte, zda je přístroj kompletní a zda nevykazuje známky poškození. V případě pochybností přístroj nepoužívejte a obraťte se na svého prodejce nebo servisní středisko. Balení obsahuje:
- 1 elektroléčebný přístroj 3 v 1 **medisana TT 200**
 - 4 elektrody 50 × 50 mm
 - 2 přípojovací kabely
 - 3 baterie AAA 1,5 V
 - 1 návod k použití

Pokud při rozbalování zjistíte, že zboží bylo během přepravy poškozeno, kontaktujte prosím ihned svého prodejce.



VAROVÁNÍ

Dbejte na to, aby se balicí fólie nedostaly do rukou dětem! Hrozí nebezpečí udušení!

Přístroj a ovládací prvky

- 1 Výstupní přípojka
- 2 Zobrazovací panel
- 3 Tlačítko ZAP/VYP/M
- 4 Tlačítko T
- 5 Tlačítko +
- 6 Tlačítko B
- 7 Tlačítko CH
- 8 Tlačítko -
- 9 Příhrádka na baterie
- 10 Terapeutický režim
- 11 Přístroj uzamčen
- 12 Místo na těle
- 13 Doporučené aplikační body
- 14 Intenzita kanálu A
- 15 Slabá baterie
- 16 Symbol časovače
- 17 Symbol programu
- 18 Č. programu / doba léčby
- 19 Masážní režim
- 20 Intenzita kanálu B
- 21 Symbol kanálu A
- 22 Indikátor kanálu
- 23 Symbol kanálu B

Vložení/výměna baterií

Otevřete kryt příhrádky na baterie na zadní straně a vložte do ní 3 dodané baterie (typ AAA, 1,5 V) podle uvedených symbolů (+/-). Příhrádku na baterie opět zavřete. Při pozdější výměně baterií používejte vždy 1,5V baterie typu Micro (AAA/LR6).

BEZPEČNOSTNÍ POKYNY TÝKAJÍCÍ SE BATERIÍ

- Baterie nerozebírejte!
- Slabé baterie ihned vyjměte z příhrádky na baterie, protože by mohly vytect a poškodit přístroj!
- Zvýšené nebezpečí vytečení! Zabraňte kontaktu s pokožkou, očima a sliznicemi!
- Při kontaktu s akumulátorovou kyselinou okamžitě opláchněte zasažené místo dostatečným množstvím čisté vody a ihned vyhledejte lékaře!
- Pokud došlo ke spolknutí baterie, je třeba okamžitě vyhledat lékaře!
- Vždy vyměňujte všechny baterie najednou!
- Do přístroje vkládejte pouze baterie stejného typu. Nekombinujte různé typy baterií nebo použité a nové baterie!
- Při vkládání baterií dbejte na správnou polaritu!
- Baterie uchovávejte mimo dosah dětí!
- Baterie nedobíjejte! Hrozí nebezpečí výbuchu!
- Baterie nezkratujte! Hrozí nebezpečí výbuchu!
- Baterie nevhazujte do ohně! Hrozí nebezpečí výbuchu!
- Použité baterie a akumulátory nevyhazujte do domovního odpadu, ale do zvláštního odpadu nebo do sběrného boxu na baterie ve specializovaném obchodě!

Připojení kabelů

Před připojením kabelů se ujistěte, že je přístroj vypnutý. Nejprve propojte elektrody s dvěma přípojovacími kabely a poté kabely s přístrojem. Na horní straně přístroje se nachází dvě výstupní přípojky 1 pro připojení vedení elektrod. Přístroj má dvě přípojky pro dva kanály (A a B). Podle potřeby můžete určit, zda chcete využít pouze jeden kanál s jedním párem elektrod, nebo oba kanály s dvěma páry elektrod. S dvěma páry elektrod můžete současně stimulovat dvě různá místa na těle.



VAROVÁNÍ

Kabely elektrod NIKDY nezapojte do zásuvky nebo jiného zdroje napájení!

Umístění elektrod

Opakovaně použitelnou nosnou fólii můžete sejmut bezprostředně před použitím – uschovejte si ji pro pozdější použití. Poté umístíte elektrody do oblasti, ve které cítíte bolest (řídte se pokyny lékaře).



VAROVÁNÍ

- Při aplikaci elektrod musí být přístroj vypnutý!
- Před aplikací elektrod odstraňte zbytky pleťového krému nebo masti. Pokožka musí být zbavená mastnoty a suchá.
- Elektrody neaplikujte na poraněná nebo zanícená místa na pokožce (rány, akné, vyrážky, zarudnutí atp.).
- Vždy nejprve umístěte elektrody podle pokynů lékaře a teprve poté zapněte přístroj.
- Dbejte na to, aby elektrody během terapie nemohly odpadnout. Mohlo by to vést k neúmyslnému úrazu elektrickým proudem!
- Pokud se během léčby některá z elektrod uvolní z pokožky, okamžitě přístroj vypněte.

Niže naleznete doporučení pro umístění elektrod v závislosti na terapeutickém režimu. Mějte však na paměti, že každý pacient reaguje na terapii elektrickou stimulací jinak. Umístění elektrod a volba programu pro vaši potřebu se proto mohou lišit od zde uvedených terapií. Parametry (pozice elektrod, program a proud), které jsou pro vás optimální, byste si měli poznamenat pro následující léčbu.

U každého programu jsou na těle zobrazeny doporučené aplikační body 1. Následující obrázky ilustrují umístění elektrod na těchto aplikačních bodech.

Příklady umístění elektrod v terapeutickém režimu TENS:



Šíje (NECK)

Rameno (SHLDR)

Ruka (HAND)

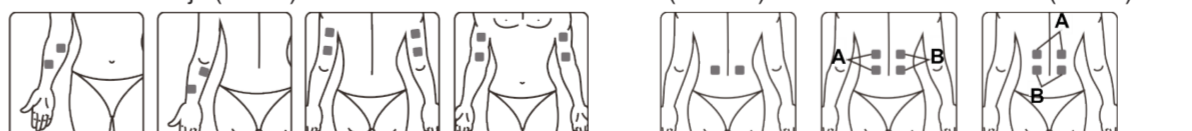

Paže (ARM)

Záda (BACK)

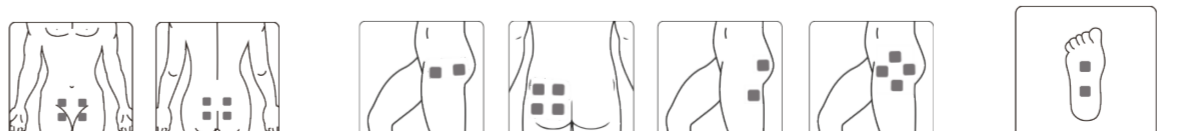

Břícho (ABD.)

Kyčel (HIP)

Chodidlo (FOOT)

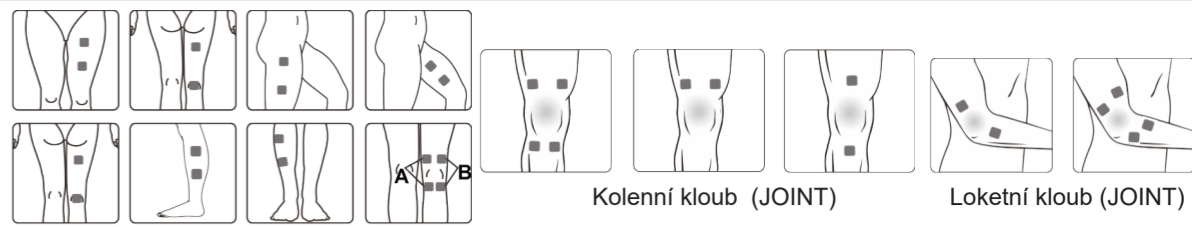

Kolenní kloub (JOINT)

Loketní kloub (JOINT)

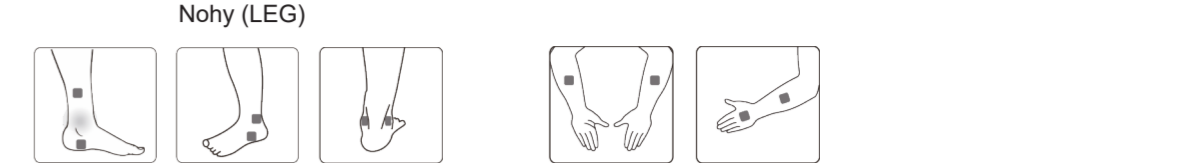

Nohy (LEG)

Hlezenní kloub (JOINT)

Zápěstní kloub (JOINT)

Příklady umístění elektrod v terapeutickém režimu EMS:

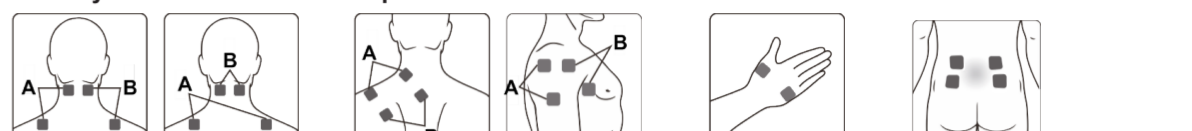

Šíje (NECK)

Rameno (SHLDR)

Ruka (HAND)

Záda (BACK)



Břícho (ABD.)

Nohy (LEG)

Kyčel (HIP)

Chodidlo (FOOT)



Paže (ARM)

Zapnutí

Přístroj zapnete krátkým stisknutím tlačítka ZAP/VYP/M 3. Rozsvítí se displej a přístroj se nachází v pohotovostním režimu. Pomocí tlačítka ZAP/VYP/M 3 nyní zvolte terapeutický režim:

TENS: pro zmírnění bolesti (TENS = transkutánní elektrická nervová stimulace)

MASS: masáž pro uvolnění ztuhlých svalů

EMS: pro růst svalové hmoty (EMS = elektrická svalová stimulace)

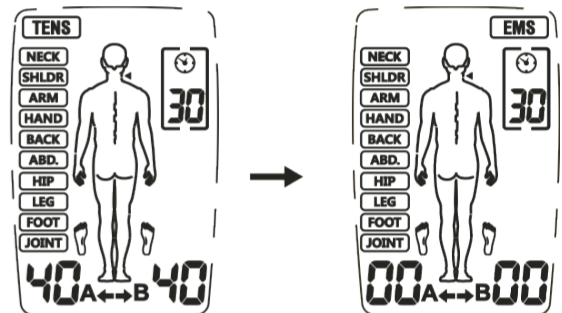

Poté pomocí tlačítka B 6 zvolte místo na těle, které má být stimulováno:

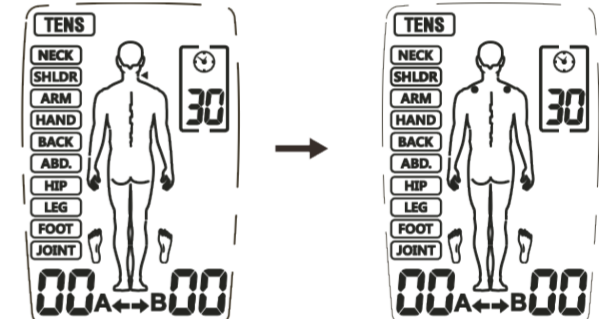

Nyní pomocí tlačítka CH 7 zvolte kanál (kanál A, kanál B nebo oba kanály):



Pomocí tlačítka T 4 nyní nastavte dobu aplikace:

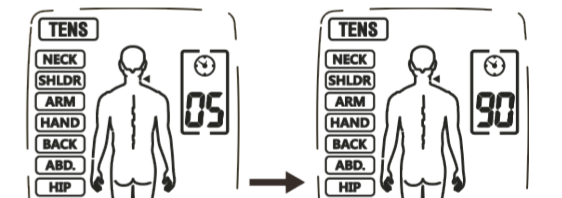

Stiskněte nyní tlačítko + 5 pro zvýšení intenzity zvoleného kanálu. Na displeji je zobrazena příslušná úroveň intenzity. Každým stisknutím tlačítka + 5 můžete intenzitu zvýšit až na maximální úroveň 40:

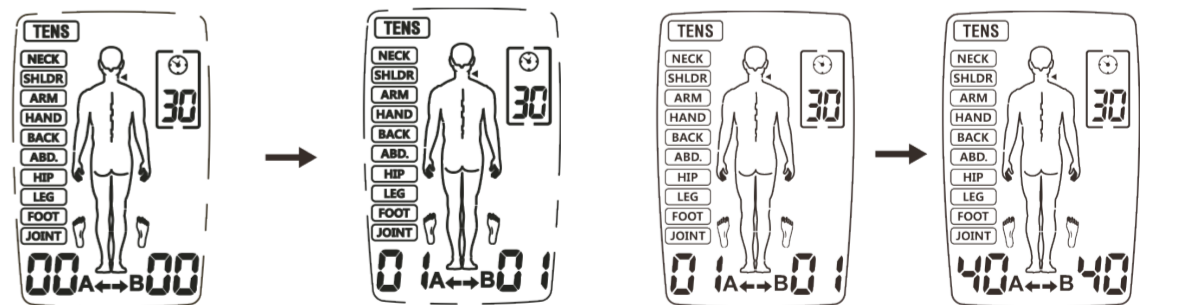

Pomocí tlačítka - 8 můžete intenzitu odpovídajícím způsobem snížit. Pokud intenzitu snížíte na 0, přepne se přístroj do pohotovostního režimu.

Během aplikace můžete přístroj uzamknout stisknutím a podržením tlačítka B 6. Na displeji se následně zobrazí symbol 1. Je-li přístroj uzamčen, nemůžete dojít k nechtěné změně intenzity. Pokud chcete přístroj znovu odemknout, stiskněte a podržte tlačítko B 6, dokud nezmizí symbol 1.

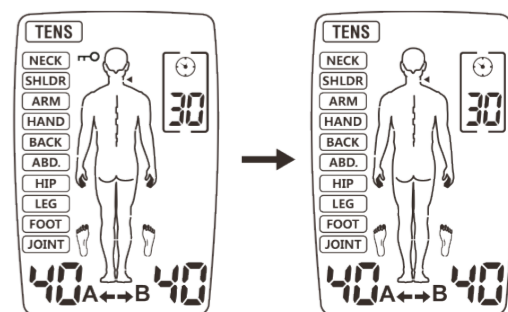

CZ Návod k použití Elektroléčebný přístroj 3 v 1 TT 200

Přístroj a ovládací prvky

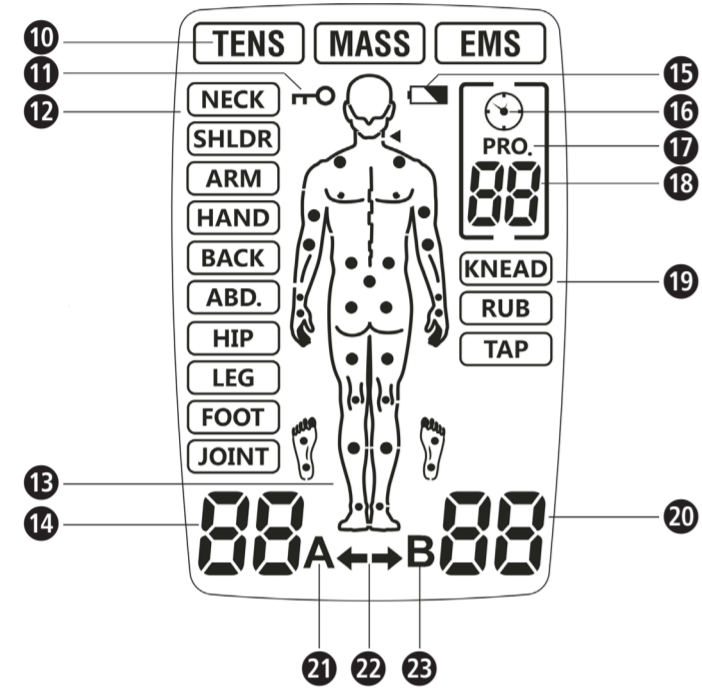
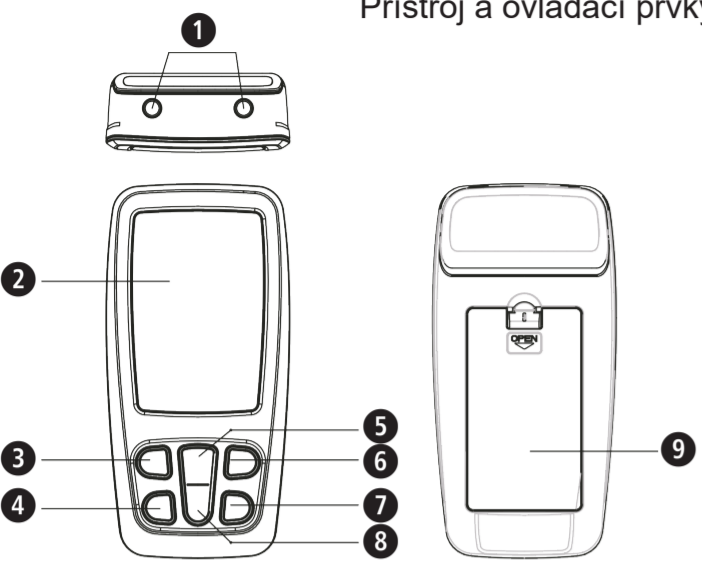

Vysvětlení značek



DŮLEŽITÉ!

Nedodržování tohoto návodu může dojít k vážným úrazům nebo k poškození přístroje.



VAROVÁNÍ

Dodržujte tyto výstražné pokyny, zabráníte tak možnému úrazu uživatele.



POZOR

Dodržujte tyto pokyny, zabráníte tak možnému poškození přístroje.



UPOZORNĚNÍ

Tato upozornění vám poskytnou další užitečné informace o instalaci nebo provozu.



Klasifikace přístroje: typ BF



Číslo šarže



Údaj o stupni ochrany proti cizím tělesům a vodě



Výrobce



Datum výroby

Pro ukončení aplikace stiskněte tlačítko ZAP/VYP/M . Opětovným stisknutím tlačítka ZAP/VYP/M vypnete přístroj.

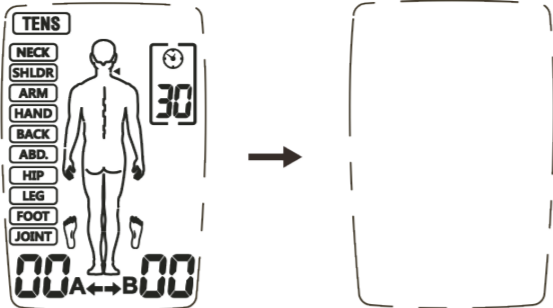

Přístroj disponuje automatickou detekcí zatížení u všech nastavených intenzit vyšších než úroveň 5. Pokud elektrody nedrží na pokožce nebo se vyskytne jiný problém s připojením, přepne přístroj automaticky na úroveň 0 a bliká symbol „A“ nebo „B“. Poté se přístroj přepne zpět do pohotovostního režimu.

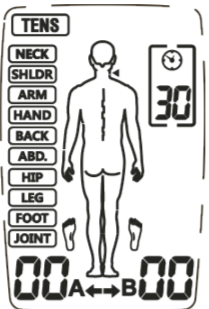

Je-li napětí baterie příliš nízké, bliká symbol „Slabá baterie“ . Přerušte aplikaci a vyměňte baterie.



Použití elektrod

- Dodané elektrody je povoleno používat pouze s elektroléčebným přístrojem 3 v 1 medisana TT 200. Před aplikací a odstraněním elektrod se vždy ujistěte, že je přístroj vypnutý.
- Chcete-li během aplikace změnit pozici elektrod, vypněte nejprve přístroj.
- Použití elektrod může vést k podráždění pokožky. Zaznamenáte-li např. červená místa na pokožce, tvorbu puchýřků nebo svědění, přerušte aplikaci. Nepoužívejte elektrody pravidelně na stejných místech na pokožce.
- Elektrody nikdy nepoužívejte společně s jinými osobami.
- Elektrody musí být zcela v kontaktu s pokožkou, aby bylo zabráněno vzniku „horkých míst“, která by mohla způsobit popáleniny.
- Nepoužívejte stejné elektrody více než 10krát, neboť se s každým použitím zhoršuje kontakt s povrchem pokožky.
- Přilnavost elektrod závisí na vlastnostech pokožky, způsobu skladování a počtu aplikací. Pokud již elektrody nedrží na pokožce, vyměňte je za nové. Po použití nalepte elektrody zpět na ochrannou fólii a uchovávejte je v sáčku, aby nevyschly. Elektrody si tak déle zachovají svou přilnavost.
- Očistěte a osušte místa na pokožce, na která chcete elektrody umístit.
- Nikdy elektrody neodstraňujte z pokožky, pokud je přístroj zapnutý.
- Používejte pouze originální elektrody doporučené výrobcem. Jiné elektrody mohou vést k poranění.
- Každý člověk reaguje na elektrickou stimulaci nervů jinak. Při správném umístění elektrod může dojít k individuálním odchylkám. Zeptejte se lékaře, jaké umístění je pro vás nejvhodnější.
- Nepoužívejte menší elektrody, než které jsou součástí dodávky. Mohlo by to mít za následek přílišné zvýšení proudové hustoty, což by mohlo vést k poranění.
- Neprovádějte změny na dodaných elektrodách, např. jejich přistřížením.
- Ujistěte se, že elektrody zcela pokrývají místo, z něhož vychází bolest. V případě bolestivých svalových skupin musí elektrody dosáhnout na všechny dotčené svaly.



INFORMACE týkající se aplikace TENS

- Pokud výstupní intenzitu vnímáte jako příliš vysokou, můžete ji snížit pomocí tlačítka „-“ .
- Pokud se během aplikace cítíte dobře, proveďte ji až do konce. Zmírnění bolesti lze obvykle zaznamenat po cca 5 až 10 minutách.
- Doporučujeme 1 až 2 aplikace denně po dobu cca 1 týdne.
- Pokud se po uplynutí této doby nedostaví znatelné zmírnění bolesti, kontaktujte lékaře.



INFORMACE týkající se aplikace EMS

- Dbejte na správné umístění elektrod tak, jak je popsáno v tomto návodu.
- Doporučujeme 1 až 2 aplikace denně po dobu cca 1 týdne.
- Pokud při aplikaci pociťujete nevolnost, přerušte aplikaci nebo snižte intenzitu.

Údržba a čištění

- V zájmu zajištění bezporuchové a dlouhodobé funkční bezpečnosti přístroje je nutné věnovat pozornost následujícím bodům:
- Odstraňte elektrody z přístroje a očistěte přístroj měkkým, mírně navlhčeným hadříkem. V případě silného znečištění můžete použít jemný čisticí prostředek.
 - Chraňte přístroj před vlhkostí. Nedávejte přístroj pod tekoucí vodu a neponořujte ho do vody ani jiných kapalin.
 - Nepokládejte přístroj na horké povrchy a nevystavujte ho přímému slunečnímu záření.
 - Povrch elektrod očistěte mírně navlhčeným hadříkem. Před čištěním se ujistěte, že je přístroj vypnutý!
 - Z hygienických důvodů by každý uživatel měl používat vlastní elektrody.
 - K čištění přístroje nepoužívejte žádné agresivní látky ani chemické čisticí prostředky.
 - Dbejte na to, aby do přístroje nevnikla žádná kapalina. Přístroj opět používejte teprve tehdy, je-li úplně suchý.
 - Nikdy přístroj nečistěte, pokud je zapnutý. Před čištěním se ujistěte, že je přístroj vypnutý a že z něj byly vyjmuty baterie.

Údržba

- Výrobce nenese žádnou odpovědnost za škody způsobené neautorizovanými opravami. Pokud se na vašem přístroji projeví technická závada, kontaktujte zákaznický servis.
- Nepokoušejte se přístroj opravit svépomocí.
- V případě svévolného otevření přístroje zaniká záruka.
- Váš přístroj byl před prodejem testován a nevyžaduje žádnou kalibraci ani pravidelnou údržbu. V případě dotazů se obraťte na zákaznický servis.

Odstraňování závad

Problém	Možné příčiny	Protipatření
Nefunkční displej po výměně baterií	Baterie jsou vloženy nesprávně nebo se v přihrádce na baterie nachází cizí předmět. Potenciálně nesprávný typ baterií.	1. Zkontrolujte a vyčistěte přihrádku na baterie. 2. Vložte nové baterie správného typu. Dbejte na správnou polaritu!
Žádná nebo příliš slabá stimulace	- Elektrody nejsou správně umístěny na pokožce. - Spojení s přístrojem není optimální. - Prázdné baterie - Příliš suchá pokožka	1. Zkontrolujte, zda jsou elektrody správně umístěny na pokožce a zda je kabelové spojení v pořádku. 2. Vyměňte baterie. 3. Otřete pokožku a elektrody navlhčeným bavlněným hadříkem.
Pokožka během aplikace svědí nebo pálí	- Aplikace trvá příliš dlouho. - Elektrody nejsou správně umístěny na pokožce, resp. kontakt není optimální. - Pokožka je přecitlivělá.	1. Používejte přístroj jednou denně a zkrátte délku aplikace. 2. Zkontrolujte, zda jsou elektrody správně umístěny na pokožce. 3. Otřete pokožku a elektrody navlhčeným bavlněným hadříkem. 4. Je-li pokožka přecitlivělá, konzultujte lékaře.
Přístroj se během aplikace zastavil	- Elektrody nejsou správně umístěny na pokožce, resp. kontakt není optimální. - Prázdné baterie	1. Zkontrolujte, zda jsou elektrody správně umístěny na pokožce. 2. Vyměňte baterie.

Skladování

Vypněte přístroj a odstraňte kabely. Umístěte elektrody na nosnou fólii a spolu s přístrojem a kabely je zabalte do původního obalu.

Věnujte pozornost skladovacím podmínkám v technických údajích! Nebudete-li přístroj delší dobu používat, vyjměte také baterie z přihrádky na baterie.

Programové tabulky

Režim	Místo na těle	Frekvence Hz	Šířka impulzu (µs)	Doba trvání terapie (min.)	Tvar křivky
TENS	Šije	80–120	120–100	Standardně: 30 Dle nastavení: 5–90	Modulace
	Rameno	80–100	100	Standardně: 30 Dle nastavení: 5–90	Modulace
	Paže	2–60	260–160	Standardně: 30 Dle nastavení: 5–90	Modulace
	Ruka	100	100	Standardně: 30 Dle nastavení: 5–90	Konstantní
	Záda	60/50/45/10 /50/35	200	Standardně: 30 Dle nastavení: 5–90	Modulace
	Břicho	120	55	Standardně: 30 Dle nastavení: 5–90	Konstantní
	Kyčel	100	150	Standardně: 30 Dle nastavení: 5–90	Krátký sled impulzů
	Noha	40/6/50	250	Standardně: 30 Dle nastavení: 5–90	Modulace
	Chodidlo	80–120	100–120	Standardně: 30 Dle nastavení: 5–90	Modulace
	Klouby	120	100–120	Standardně: 30 Dle nastavení: 5–90	Modulace
EMS	Šije	30	200	Standardně: 30 Dle nastavení: 5–90	Synchronní
	Rameno	45	200	Standardně: 30 Dle nastavení: 5–90	Synchronní
	Paže	50	150	Standardně: 30 Dle nastavení: 5–90	Synchronní
	Ruka	4	200	Standardně: 30 Dle nastavení: 5–90	Synchronní
	Záda	60	200	Standardně: 30 Dle nastavení: 5–90	Synchronní
	Břicho	20	200	Standardně: 30 Dle nastavení: 5–90	Synchronní
MASÁŽ	Kyčel	30	150	Standardně: 30 Dle nastavení: 5–90	Synchronní
	Noha	80	200	Standardně: 30 Dle nastavení: 5–90	Synchronní
	Chodidlo	20	200	Standardně: 30 Dle nastavení: 5–90	Synchronní
	Hnětení	28–44	120–250	30	Modulace
Tření	25–79	120–250	30	Modulace	
Poklepávání	49–97	100–240	30	Modulace	

Likvidace



Tento přístroj se nesmí likvidovat společně s běžným domovním odpadem. Každý spotřebitel je povinen odevzdat veškeré elektrické nebo elektronické přístroje – bez ohledu na to, zda obsahují škodlivé látky, či nikoliv – do sběrného místa ve svém městě nebo v příslušné prodejně, aby mohly být zlikvidovány způsobem šetrným k životnímu prostředí.

Před likvidací přístroje vyjměte baterie. Použité baterie nevyhazujte do domovního odpadu, ale do zvláštního odpadu nebo do sběrného boxu na baterie ve specializovaném obchodě. Pro informace týkající se likvidace se obraťte na místní orgán nebo na svého prodejce.

Příslušenství

Sada kabelů – číslo výrobku 88359

8 samolepicích elektrod – číslo výrobku 88349

Technické údaje

Název a model:

Elektroléčebný přístroj 3 v 1 medisana TT 200

Č. modelu:

R-C4B

Napájecí napětí:

3× 1,5 V , Micro baterie (AAA)

Kanály:

2

Tvar křivky:

dvoufázový obdélkový impulz

Výstupní proud:

max. 120 mA (při zatížení 500 Ω)

Intenzita:

nastavitelná, 40 úrovní

Výstupní přesnost:

±20 % pro všechny parametry

Aplikační režimy:

TENS, EMS a MASÁŽ

Počet programů:

TENS: 10; EMS: 9; MASÁŽ: 3

Šířka impulzu:

55–260 µs, v závislosti na programu

Frekvence:

2–120 Hz, v závislosti na programu

Délka aplikace:

5–90 minut, lze nastavit v závislosti na programu

Automatické vypnutí:

po 1 minutě

Provozní podmínky:

+5 °C až +40 °C při 15% až 93% rel. vlhkosti vzduchu,

atmosférický tlak 700 hPa až 1 060 hPa

–10 °C až +55 °C při 10% až 95% rel. vlhkosti vzduchu,

atmosférický tlak 700 hPa až 1 060 hPa

109 × 54,5 × 23 mm

50 × 50 mm

Přibližné rozměry:

76 g

Přibližná velikost elektrod:

88347

Přibližná hmotnost:

4001690 88347 4

Číslo výrobku:

EAN:

4001690 88347 4

V rámci neustálého zlepšování výrobku si vyhrazujeme právo provádět na něm technické a tvarové změny.

Aktuální verzi tohoto návodu k použití najdete na adrese www.medisana.com

Záruční podmínky a podmínky oprav

Obraťte se prosím v případě záruky na svůj specializovaný obchod nebo přímo na servisní místo. Pokud byste museli přístroj zaslat, uveďte prosím závadu a přiložte kopii stvrzenky o koupi. Platí přitom následující záruční podmínky:

- Na výrobky **medisana** se poskytuje záruka tři roky od data prodeje. Datum prodeje je nutno v případě záruky prokázat stvrzenkou o koupi nebo fakturou.
- Závady v důsledku materiálových nebo výrobních vad se odstraňují během záruční lhůty zdarma.
- Opravou v záruce nedochází k prodloužení záruční lhůty ani pro přístroj ani pro vyměněné komponenty.
- Ze záruky jsou vyloučeny:
 - veškeré závady, které vznikly neodborným používáním, např. nedodržováním návodu k použití.
 - závady, které plynou z oprav nebo zásahů kupujícím nebo neoprávněnou třetí osobou.
 - závady vzniklé při přepravě na cestě od výrobce ke spotřebiteli nebo při zásání do servisu.
 - součástí příslušenství, které podléhají běžnému opotřebení.
- Ručení za nepřímé nebo přímé následné škody, které jsou způsobeny přístrojem, je vyloučeno i tehdy, pokud je škoda na přístroji uznána jako případ záruky.



medisana GmbH

Carl-Schurz-Str. 2, 41460 NEUSS

NĚMECKO

Adresu servisu najdete na přiloženém samostatném listu.

SK Návod na použitie Prístroj na elektroliečbu 3 v 1 TT 200

Prístroj a ovládacie prvky

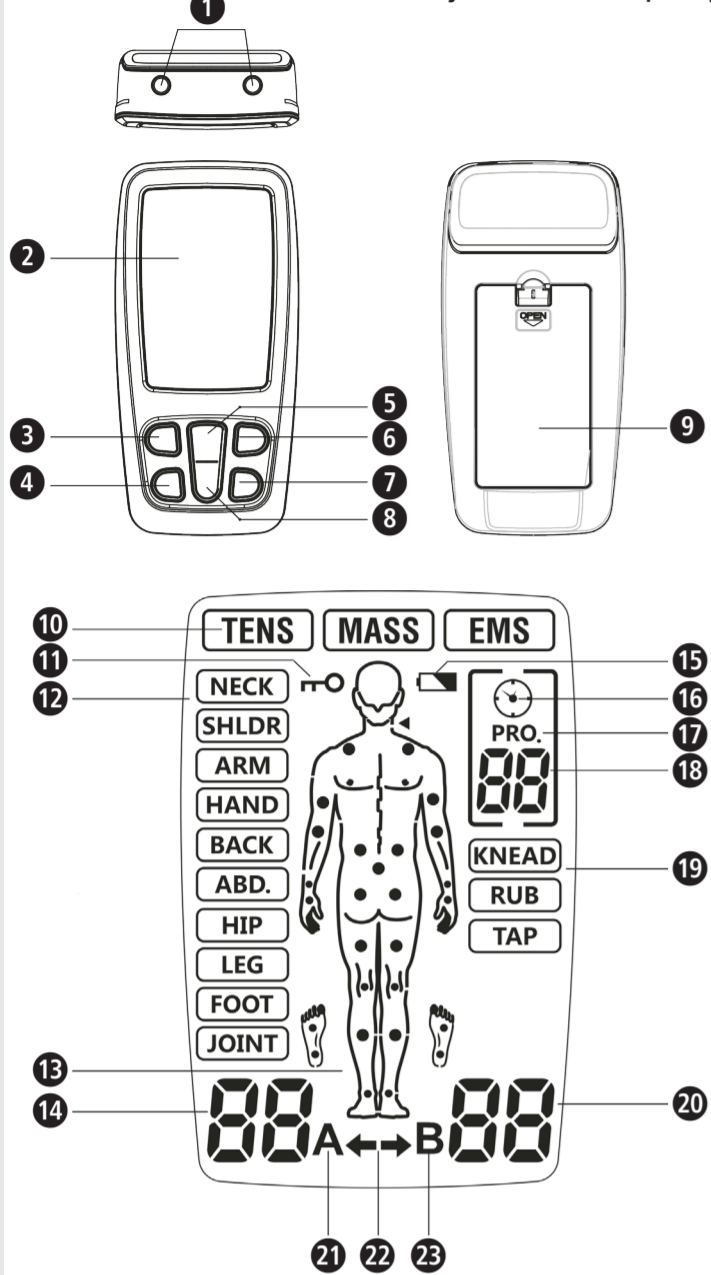

Vysvetlenie značiek



DÔLEŽITÉ

Nedodržanie tohto návodu môže viesť k vážnym poraneniam alebo poškodeniam prístroja.



VÝSTRAHA

Tieto výstražné upozornenia musíte rešpektovať, aby sa zabránilo možným poraneniam používateľa.



POZOR

Tieto upozornenia musíte rešpektovať, aby sa zabránilo možným poškodeniam prístroja.



UPOZORNENIE

Tieto upozornenia vám poskytujú užitočné dodatočné informácie o inštalácii alebo prevádzke..



Klasifikácia prístroja: Typ BF



Číslo LOT



Údaj o druhu istenia proti cudzím telesám a vode



Výrobca



Dátum výroby

SK Bezpečnostné pokyny

Skôr ako budete prístroj používať, pozorne si prečítajte návod na použitie, obzvlášť bezpečnostné pokyny, a návod na použitie uschovajte na neskoršie použitie. Ak prístroj odovzdávate tretím osobám, bezpodmienečne s ním odovzdajte aj tento návod na použitie.

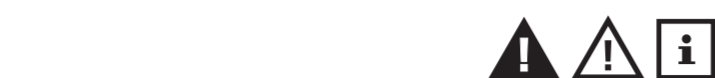

Primerané použitie

Prístroj na elektroliečbu 3 v 1 TT 200 medisana je určený na tieto oblasti použitia:

- Režim TENS: Prechodné zmiernene bolesti svalov v oblasti šije, ramien, chrbta, kĺbov, bedier, rúk, brucha, nôh, horných (rameno) a dolných (noha) končatín v dôsledku zaťaženia cvičením alebo bežnými domácimi prácami.
- Režim EMS: Stimulačný program EMS stimuluje zdravé svaly na zlepšenie alebo podporu výkonu svalstva.
- Masážny režim: Masážny program slúži na uvoľnenie stuhnutých svalov vibráciami.



Kontraindikácie

- Prístroj nepoužívajte, ak máte kardiostimulátor, defibrilátor alebo iné elektronické alebo kovové implantáty v tele. Tieto by mohli spôsobiť zásahy elektrickým prúdom, popáleniny, elektrické interferencie alebo smrť.
- Prístroj nepoužívajte pri rakovinových alebo iných léziách v ošetrovanej oblasti.
- Neošetríte žiadne časti tela, ktoré vykazujú opuchy, popáleniny, zápal, kožné vyrážky (napríklad flebitída, tromboflebitída, kŕčové žily, atď.), rany alebo citlivé miesta.
- Elektrody musia byť aplikované tak, aby prúd nemohol prechádzať cez oblasť karotického sinusu (predná časť krku) alebo cez hlavu (transcerebrálne).
- Tento prístroj by sa nemal aplikovať na nadmerne zaťažovaných miestach na koži.
- Prístroj sa nesmie používať u pacientov so slabinnovou prietržou.
- Neošetríte žiadne časti tela, ktoré sú zjavené po operácii. Skôr ako prístroj použijete, počkajte minimálne 10 mesiacov po operácii.
- Prístroj nepoužívajte pri vážnych poruchách prekrvenia v dolných končatinách.

- Terapie vykonávané prístrojom TT 200 medisana nenahrádzajú lekársku diagnostiku ani ošetrovania. Ak pocítujete akékoľvek bolesti alebo trpíte ochoreniami, pred použitím prístroja sa spýtajte svojho lekára.
- Ak vaše bolesti neodznajú, prípadne sa výraznejšie nezmiernia alebo pretrvávajú dlhšie ako 5 dní, ukončíte použitie prístroja a kontaktujte svojho lekára.
- Prístroj nepoužívajte v prednej a bočnej krčnej oblasti, pretože by to mohlo spôsobiť vážne svalové kŕče, uzavretie dýchacích ciest, poruchy dýchania alebo negatívne vplyvy na rytmus srdca alebo tlak krvi.
- Prístroj nepoužívajte na hrudi, pretože aplikovanie prúdu na hrudi môže spôsobiť poruchy srdca, ktorých priebeh by mohol byť smrteľný.
- Prístroj nepoužívajte na rakovinových léziách ani v ich blízkosti.
- Počas prebiehajúcej elektrickej stimulácie možno nebudú správne fungovať elektronické monitorovacie prístroje (ako EKG monitory a EKG poplachy).
- Prístroj nepoužívajte počas kúpania alebo sprchovania.
- Prístroj nepoužívajte počas spánku.
- Prístroj sa nesmie používať počas obsluhy stroja, počas šoférovania alebo počas akejkoľvek aktivity, pri ktorej elektrická stimulácia predstavuje riziko poranenia.
- Stimulácia sa smie vykonávať iba na miestach s normálnou, nepoškodenou, čistou a zdravou pokožkou.
- Dlhodobé účinky elektrickej stimulácie nie sú známe. Elektrická stimulácia nedokáže nahradiť medicáciu.
- Prístroj sa nesmie používať u používateľa, ktorý je pripojený na vysokofrekvenčné, chirurgické prístroje. Môže dôjsť k vzniku popálením na pokožke pod elektrodami alebo k problémom s prístrojom.
- Prístroj nepoužívajte v blízkosti krátkovlnných alebo mikrovlnných terapeutických prístrojov, pretože to môže ovplyvniť výstupný výkon prístroja.
- Prístroj nikdy nepoužívajte v blízkosti srdca. Elektrody by nikdy nemali byť aplikované na hrudný kôš. Hrozí riziko fibrilácie komôr alebo zástavy srdca.
- Prístroj sa taktiež nesmie používať v blízkosti očí, na hlave alebo v tvári.
- Nepoužívajte v blízko genitálií!
- Nepoužívajte na miestach na pokožke s narušenou citlivosťou.
- Počas použitia sa elektrody nesmú dostať do vzájomného kontaktu. Mohlo by to viesť k chýbnému fungovaniu a popáleninám na koži.
- Prístroj uschovávajte mimo dosahu detí.
- Zariadenie je určené na použitie iba u dospelých populácie.
- Ošetrovanie by malo byť príjemné. Ak by ste pocítovali bolesti alebo by ste sa pri používaní necítili príjemne, nezvyšujte intenzitu, ale prerušte používanie a poraďte sa so svojím lekárom.
- Režim TENS nie je účinný pri bolestiach centrálného pôvodu, vrátane bolesti hlavy. Nenahrádza lekársku liečbu ani predpísané prostriedky utišujúce bolesť.
- TENS je symptomatické ošetrovanie a potláča pocit bolesti, ktorý by ináč slúžil ako ochranný mechanizmus.
- Účinnosť závisí vo vysokej miere od výberu lekára kvalifikovaného v oblasti ošetrovania pacientov s bolestivými stavmi.
- Vplyvy stimulácie mozgu sú neznáme, preto sa aplikácia nesmie uskutočniť na hlave. Elektrody by nikdy nemali byť umiestnené protifaľho na stranách hlavy.
- Bezpečnosť elektrickej stimulácie počas tehotenstva nebola preverená.
- Môže dôjsť k podráždeniam pokožky alebo precitlivenostiam spôsobeným elektrickou stimuláciou pomocou elektricky vodivého média.
- Ak trpíte ochoreniami srdca alebo epilepsiou, pred použitím prístroja sa bezpodmienečne poraďte so svojim lekárom.
- Ak máte sklon k vnútorným krvácaniam, napríklad po zlomenine alebo ak máte menštruáciu, prístroj používajte so zvýšenou opatrnosťou, resp. len po dohode so svojím lekárom.
- Ak ste nedávno absolvovali chirurgický zákrok, pred použitím prístroja sa poraďte so svojím lekárom, pretože stimulácia by mohla narušiť proces hojenia.
- Tento prístroj smie používať iba jeden pacient.
- Prístroj sa nesmie používať pri demencii alebo iných psychických poruchách.
- Prístroj používajte výhradne spôsobom opísaným v tomto návode na použitie. Každé iné použitie sa považuje za neprimerané a môže spôsobiť vznik vecných škôd alebo dokonca ublíženie na zdraví osôb. medisana nepreberá žiadne ručenie za škody, ktoré vznikli neprimeraným použitím. Prístroj je určený na použitie v súkromnej oblasti.
- V zriedkavých prípadoch môže dôjsť k podráždeniam pokožky pri dlhodobom použití v oblasti elektrod.
- Prístroj nepoužívajte spolu s inými prístrojmi, ktoré do vášho tela prenášajú elektrické impulzy.
- Na ovládanie tlačidiel prístroja nepoužívajte žiadne ostré alebo špicaté predmety, ako napríklad guľôčkové pero.
- Pred každým použitím skontrolujte spojenie elektrod.
- Používajte výhradne elektrody odporúčané výrobcom pre tento prístroj.

Veďľajšie účinky

- V oblasti aplikovania elektród môže dôjsť k podráždeniam kože alebo popáleninám.
- Vo veľmi zriedkavých prípadoch uvádzajú používateľa pri prvom použití prístroja EMS závrat alebo mdlobu. Prístroj vám odporúčame používať v sede, pokiaľ ste si nezvykli na aplikáciu.
- Ak sa necítite dobre, znížte intenzitu stimulácie na príjemnú úroveň. Ak problémy pretrvávajú i naďalej, kontaktujte svojho lekára.

Obsah balenia

Najsprávnejšie skontrolujte, či je prístroj úplný a či nie je poškodený. V prípade pochybností prístroj neuvádzajte do prevádzky a obráťte sa na svojho predajcu alebo servisné pracovisko.

Balenie obsahuje:

- 1 prístroj na elektroliečbu 3 v 1 TT 200 medisana
- 4 elektrody 50x50 mm
- 2 pripojovacie káble
- 3 batérie AAA 1,5V
- 1 návod na použitie

Ak pri rozbalovaní zistíte poškodenie spôsobené prepravou, okamžite kontaktujte svojho predajcu.



VÝSTRAHA

Dávajte pozor, aby sa oboľové fólie nedostali do rúk deťom! Hrozí nebezpečenstvo zadusení!

Prístroj a ovládacie prvky

- 1 Výstupná prípojka
- 2 Zobrazovací displej
- 3 Tlačidlo na zapnutie/vypnutie/M
- 4 Tlačidlo T
- 5 Tlačidlo +
- 6 Tlačidlo B
- 7 Tlačidlo CH
- 8 Tlačidlo -
- 9 Priehradka na batérie
- 10 Terapeutický režim
- 11 Zablokovaný prístroj
- 12 Oblasť tela
- 13 Odporúčané aplikčné body
- 14 Intenzita kanálu A
- 15 Slabá batéria
- 16 Symbol časovača
- 17 Symbol programu
- 18 Č. programu / Doba liečby
- 19 Masážny režim
- 20 Intenzita kanálu B
- 21 Symbol pre kanál A
- 22 Indikátor kanálu
- 23 Symbol pre kanál B

Vloženie/výmena batérií

Otvorte poklop priehradky na batérie na zadnej strane a vložte dodané 3 batérie (typ AAA, 1,5 V) podľa symbolov (+/-). Priehradku na batérie znovu zatvorte. Pri výmene batérií v budúcnosti použite vždy iba batérie 1,5 V typu Micro (AAA/LR6).

BEZPEČNOSTNÉ UPOZORNENIA – BATÉRIE

- Batérie nikdy nerozoberajte!
- Slabé batérie ihneď vyberte z priehradky na batérie, pretože môžu vytiect' a poškodiť prístroj!
- Zvýšené nebezpečenstvo vytečenia, zabránite kontaktu s pokožkou, očami a sliznicami!
- Pri kontakte s batériovou kyselinou postihnuté miesta ihneď opláchnite veľkým množstvom čistej vody a okamžite vyhľadajte lekára!
- V prípade prehltnutia batérie musíte ihneď vyhľadať lekára!
- Všetky batérie vždy vymieňajte súčasne!
- Vkladajte len batérie rovnakého typu, nepoužívajte rôzne typy alebo použité a nové batérie súčasne!
- Batérie vkladajte správne, dajte na polaritu!
- Batérie držte mimo dosahu detí!
- Batérie znovu nenabíjajte! Hrozí nebezpečenstvo výbuchu!
- Neskratujte! Hrozí nebezpečenstvo výbuchu!
- Neodhadzujte do ohňa! Hrozí nebezpečenstvo výbuchu!
- Použité batérie a akumulátory neodhadzujte do komunálneho odpadu, ale do špeciálneho odpadu alebo do zberne na batérie v špecializovanom obchode!

Káboľová prípojka

Pred pripojením kábla sa presvedčte, že je prístroj vypnutý. Najsprávnejšie spojte elektrody s oboma pripájacími káblami a potom káble s prístrojom. Na hornej strane prístroja sa nachádzajú dve výstupné prípojky 1 na pripojenie vedení elektrod. Prístroj má dve prípojky pre dva kanály (A a B). Podľa potreby sa môžete rozhodnúť, či chcete použiť iba jeden kanál s jedným párom elektrod alebo tiež oba kanály s dvoma párami elektrod. S dvoma párami elektrod môžete stimulovať dve rôzne oblasti tela súčasne.



VÝSTRAHA

Kábel elektrod NIKDY nezasádzajte do zásuvky alebo iného zdroja prúdu!

Priľožené elektrody

Opätovne použiteľnú nosnú fóliu je možné sňať priamo pred použitím. Uschovajte ju na neskoršie použitie. Potom elektrody umiestnite podľa vašej bolestivej oblasti (rešpektujte pokyny vášho lekára).



VÝSTRAHA

- Pri aplikovaní elektrod musí byť prístroj vypnutý!
- Pred aplikovaním elektrod odstráňte zvyšky pletového krému alebo masť. Pokožka musí byť odmastená a suchá.
- Elektrody nelepte na poranené alebo zapálené miesta na koži (rany, akné, kožné vyrážky, začervenania, atď.).
- Najsprávnejšie priľošte elektrody podľa pokynov vášho lekára a až potom zapnite prístroj.
- Dbajte na to, aby elektrody počas terapie nemohli odpadnúť. Toto by mohlo viesť k neúmyselnému zásahu elektrickým prúdom!
- Ak by sa elektrody počas ošetrovania uvoľnili z kože, prístroj okamžite vypnite.

Nižšie nájdete návrhy na umiestnenie elektrod v závislosti od liečebného režimu. Všimnite si však, že každý pacient reaguje odlišne na liečbu stimulačným prúdom, preto sa umiestnenie elektrod a výber programu pre vaše požiadavky môže líšiť od tu uvedených terapeutických možností. Parametre optimálne pre vás (umiestnenie elektrod, program a intenzita prúdu) by ste mali poznačiť na ďalšie ošetrovanie.

Ku každému programu sa na postave zobrazujú odporúčané aplikčné body 1. Nižšie obrázky zobrazujú vzorovo umiestnenie elektrod na týchto aplikčných bodoch.

Príklady umiestnenia elektrod pri terapeutickom režime TENS:

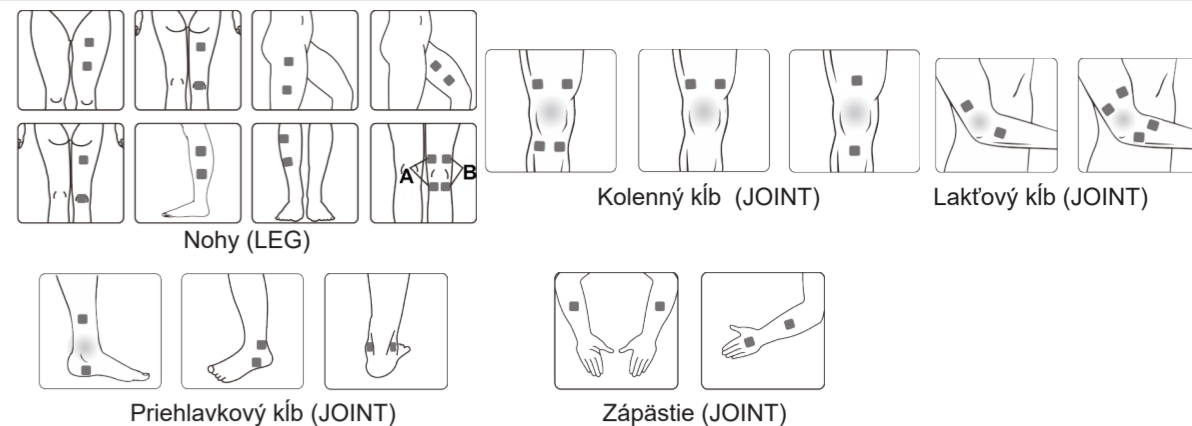
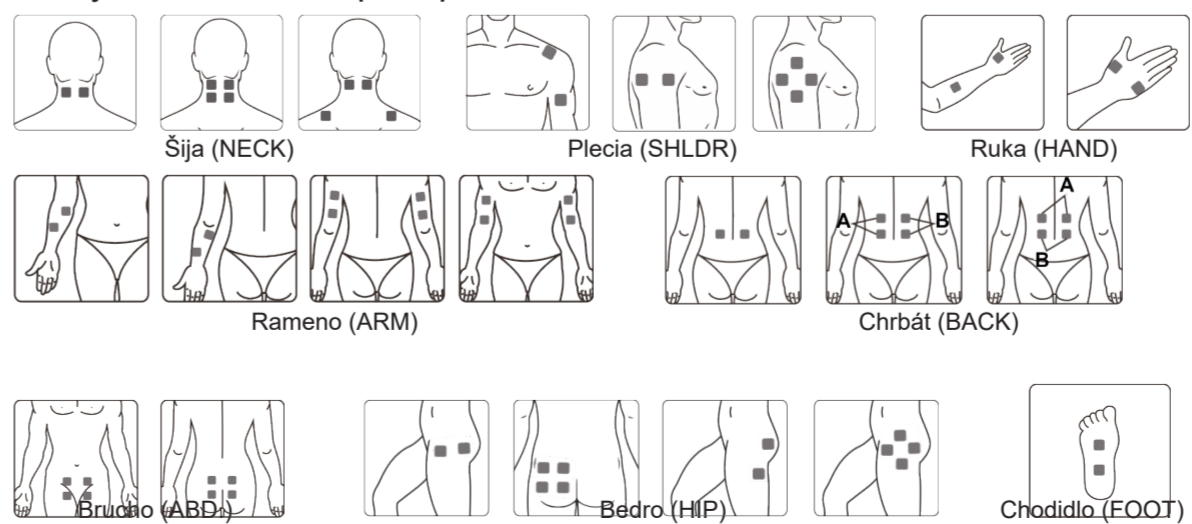

Príklady umiestnenia elektrod pri terapeutickom režime EMS:

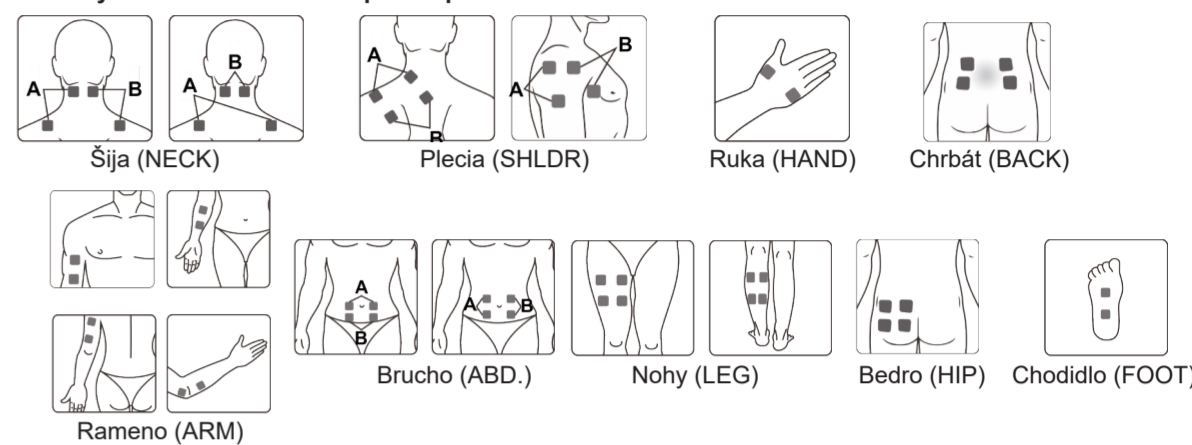

Zapnutie

Na zapnutie krátko stlačte tlačidlo na zapnutie/vypnutie/M 3. Indikátor sa rozsvieti a prístroj sa nachádza v pohotovostnom režime. Tlačidlom na zapnutie/vypnutie/M 3 zvolíte liečebný režim:

TENS : na potlačovanie bolesti (TENS = transkutánná elektrická stimulácia nervov)

MASS : masáž na uvoľnenie napätého svalstva

EMS : na budovanie svalstva (EMS = elektrická stimulácia svalstva)

Potom prostredníctvom tlačidla B 6 zvolíte oblasť tela, ktorá má byť stimulovaná:

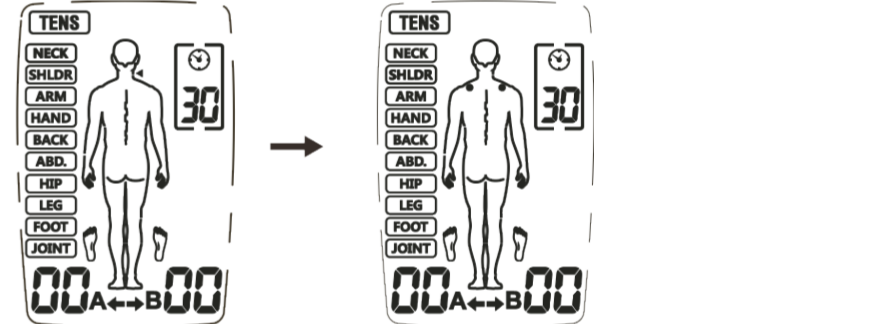

Teraz prostredníctvom tlačidla CH 7 zvolíte kanál (kanál A, kanál B alebo oba kanály):

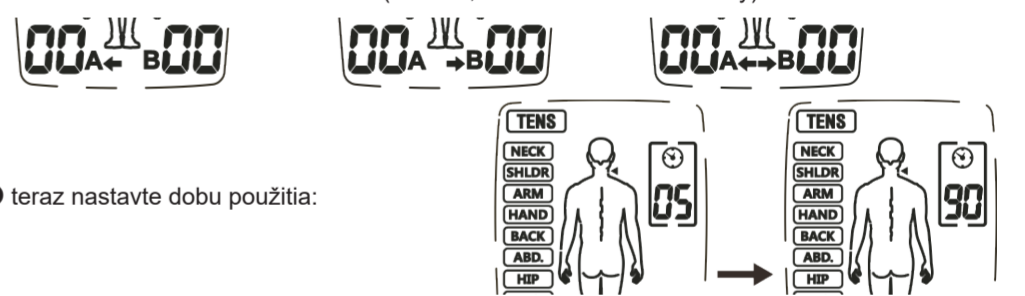

Na zvýšenie intenzity zvoleného kanálu teraz stlačte tlačidlo + 5. Na displeji sa zobrazí príslušný stupeň intenzity. Každým stlačením tlačidla + 5 môžete ďalej zvyšovať intenzitu až po maximálny stupeň 40:

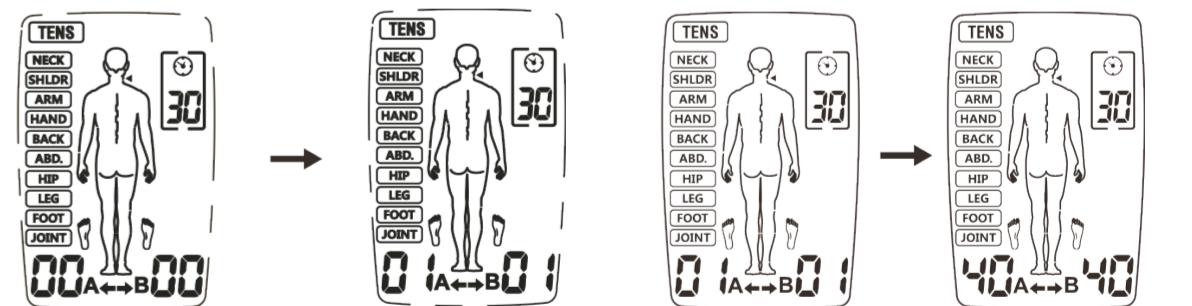

Tlačidlom - 8 sa intenzita primerane zníži. Ak intenzitu znížite na 0, prístroj sa prepne do pohotovostného režimu.

Počas použitia môžete prístroj zablokovať stlačením a podržaním tlačidla B 6. Na displeji sa potom zobrazí symbol 1. Počas zablokovania nemôžete nechtiac prestať intenzitu. Na zrušení zablokovania stlačte a podržte stlačené tlačidlo B 6, pokiaľ symbol 1 nezmizne.

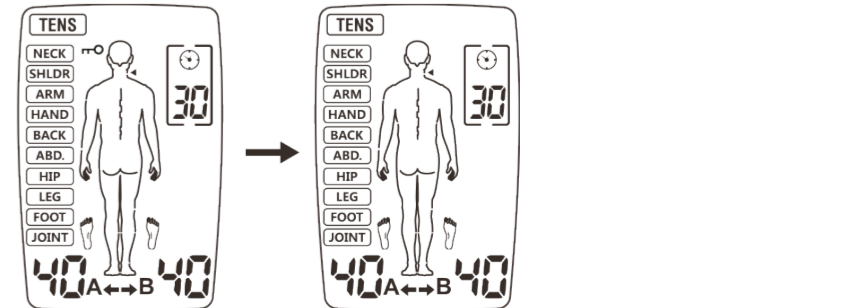

SK Návod na použitie Prístroj na elektroliéčbu 3 v 1 TT 200

Prístroj a ovládacie prvky

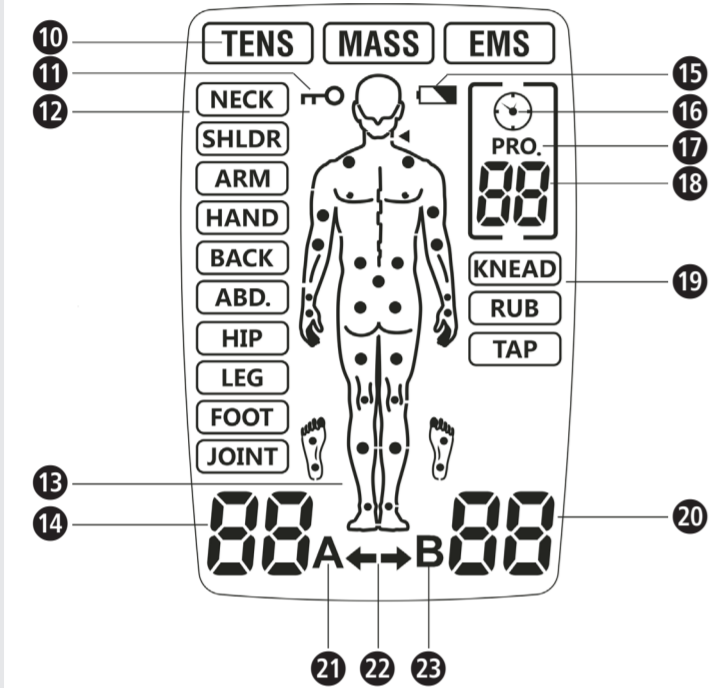
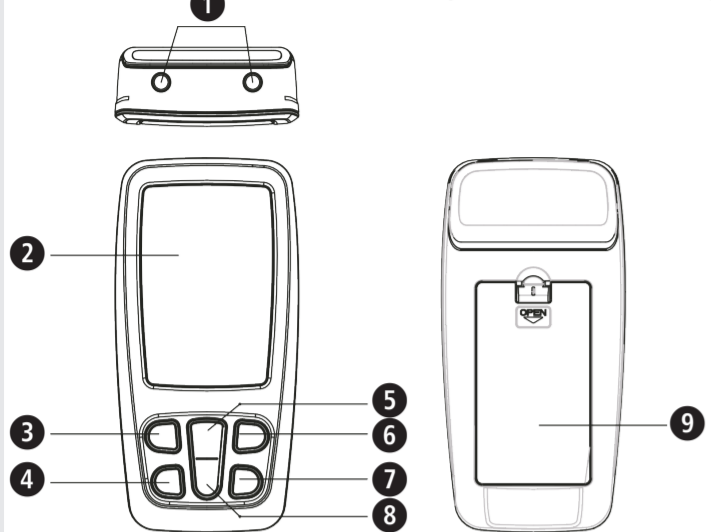

Vysvetlenie značiek



DÔLEŽITÉ

Nedodržanie tohto návodu môže viesť k vážnym poraneniam alebo poškodeniam prístroja.



VÝSTRAHA

Tieto výstražné upozornenia musíte rešpektovať, aby sa zabránilo možným poraneniam používateľa.



POZOR

Tieto upozornenia musíte rešpektovať, aby sa zabránilo možným poškodeniam prístroja.



UPOZORNENIE

Tieto upozornenia vám poskytujú užitočné dodatočné informácie o inštalácii alebo prevádzke.



Klasifikácia prístroja: Typ BF



Číslo LOT



Údaj o druhu istenia proti cudzím telesám a vode



Výrobca



Dátum výroby

Na ukončenie aplikácie stlačte tlačidlo na zapnutie/vypnutie/M . Opakované stlačenie tlačidla na zapnutie/vypnutie/M prístroj vypne.

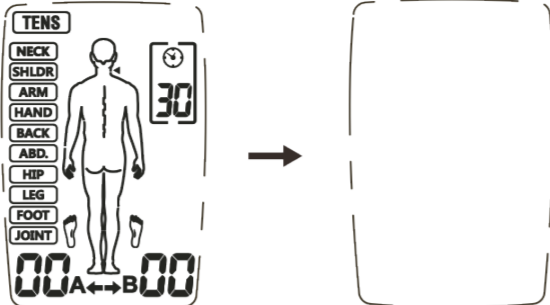

Prístroj disponuje automatickým rozpoznávaním záťaže pri všetkých nastavených intenzitách nad stupňom 5. Ak nie sú elektródy dobre prilepené na pokožke alebo nastal iný problém s pripojením, prístroj sa automaticky prepne na stupeň 0 a bliká symbol „A“ alebo „B“. Potom sa prístroj prepne naspäť do pohotovostného režimu.

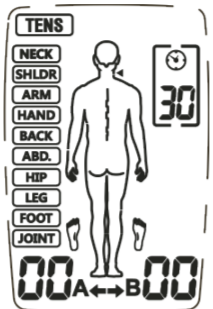

Pri nízkom napätí batérie bliká symbol „Slabá batéria“ . Zastavte aplikáciu a vymeňte batérie.



Použitie elektród

- Dodané elektródy sa smú používať iba s prístrojom na elektroliéčbu 3 v 1 TT 200 medisana. Uistite sa, že je prístroj pred aplikovaním alebo odstraňovaním elektród vypnutý.
- Ak by ste chceli elektródy počas použitia umiestniť na nové miesto, prístroj najskôr vypnite.
- Použitie elektród môže viesť k podráždeniam pokožky. Ak by ste zistili takéto podráždenie (napríklad začervenanie miesta na pokožke, tvorba pľuzgierov alebo svrbenie), prerušte aplikáciu. Elektródy nepoužívajte pravidelne na rovnakých miestach na pokožke.
- Elektródy nikdy nepoužívajte spolu s inými osobami.
- Elektródy musia mať úplný kontakt s pokožkou, aby sa zabránilo vzniku takzvaných „hot spots“, čím by mohlo dôjsť k popáleniam.
- Rovnaké elektródy nepoužívajte viac ako 10-krát, pretože sa s každým použitím zhoršuje kontakt s povrchom kože.
- Priľnavosť elektród závisí od vlastností pokožky, spôsobu skladovania a počtu aplikácií. Ak už elektródy úplne neprilnú k povrchu pokožky, vymeňte ich za nové. Elektródy po použití nalepte znova na ochrannú fóliu a skladujte ich vo vrecku na uschovanie, aby nevyschli. Tak zostane priľnavosť zachovaná dlhšiu dobu.
- Miesta na pokožke, kde majú byť aplikované elektródy, očistite a osušte.
- Elektródy nikdy neodstraňujte z pokožky, pokiaľ sa prístroj ešte stále nachádza v prevádzke.
- Používajte iba originálne elektródy, ktoré odporúča výrobca. Iné elektródy by mohli viesť k vzniku poranení.
- Každý človek reaguje na elektrickú stimuláciu nervov inak. Pri správnom umiestnení elektród môžu nastať individuálne odchýlky. Poradte sa so svojím lekárom, aby ste zistili, ktoré umiestnenie je pre vás najvhodnejšie.
- Nepoužívajte menšie elektródy ako tie priložené. Takýmto použitím by mohla nastať príliš vysoká hustota prúdu a spôsobiť poranenia.
- Nepozmeňujte dodané elektródy, napríklad rozstrihnúť.
- Uistite sa, že elektródy úplne pokrývajú oblasť, z ktorej vychádza bolesť. V prípade bolestivých skupín svalov musia byť elektródami obsiahnuté všetky dotknuté svaly.



POKYNY týkajúce sa aplikácie TENS

- Ak východiskovú intenzitu pociťujete ako príliš silnú, môžete ju znížiť tlačidlom „-“ .
- Pokiaľ sa počas aplikácie cítite dobre, absolvujte ju až do konca. Zmiernenie bolesti obvykle nastáva po cca 5 až 10 minútach;
- Odporúčame absolvovať 1 až 2 aplikácie za deň počas trvania cca 1 týždňa;
- Ak by po uplynutí tohto času nenastalo znateľné zmiernenie bolesti, kontaktujte svojho lekára.



POKYNY týkajúce sa aplikácie EMS

- Dávajte pozor na správne umiestnenie elektród, ako je to opísané v tomto návode;
- Odporúčame absolvovať 1 až 2 aplikácie za deň počas trvania cca 1 týždňa;
- Ak by ste sa počas aplikácie necítili dobre, prerušte aplikáciu a/alebo znížte intenzitu.

Údržba a čistenie

- Na zabezpečenie bezporuchovej a dlhodobej funkčnej bezpečnosti prístroja by ste mali rešpektovať tieto body:
- Odstráňte elektródy z prístroja a prístroj vyčistite mäkkou, mierne navlhčenou handričkou. V prípade silných znečistení môžete použiť aj jemný čistiaci prostriedok.
 - Zariadenie chráňte pred vlhkosťou! Prístroj nedávajte pod tečúcu vodu a neponárajte ho do vody alebo iných kvapalín.
 - Prístroj neukladajte na horúce povrchy a nevystavujte ho priamemu slnečnému žiareniu.
 - Povrch elektród očistite mierne navlhčenou handričkou. Uistite sa, že bol prístroj predtým vypnutý!
 - Z hygienických dôvodov by mal každý používateľ používať svoje vlastné elektródy.
 - Na čistenie prístroja nepoužívajte žiadne agresívne látky alebo chemické čistiace prostriedky.
 - Dbajte na to, aby do prístroja nevnikla žiadna kvapalina. Prístroj znova použite, až keď je úplne suchý.
 - Prístroj nikdy nečistite počas prevádzky. Pred čistením sa uistite, že je prístroj vypnutý a batérie boli odstránené!

Údržba

- Výrobca nenesie žiadnu zodpovednosť za škody spôsobené neautorizovanými opravami. Ak váš prístroj vykazuje technický problém, kontaktujte zákaznický servis.
- Nepokúšajte sa opravovať prístroj svojpomocne.
- V prípade otvorenia prístroja zaniká záruka.
- Váš prístroj bol pred predajom otestovaný a nevyžaduje si žiadnu kalibráciu alebo pravidelnú údržbu. V prípade otázok sa, prosím, obráťte na zákaznický servis.

Odstraňovanie porúch

Problém	Možné príčiny	Protiopatrenia
Žiadne zobrazenie po výmene batérií	Batérie neboli vložené správne alebo cudzie teleso v priehradke na batérie. Možný nesprávny typ batérie.	1. Skontrolujte priehradku na batérie a vyčistite ju. 2. Vložte nové batérie správneho typu. Dávajte pozor na správnu polaritu!
Žiadna alebo príliš slabá stimulácia	- Elektródy neboli umiestnené na koži správne - Nebolo vytvorené optimálne spojenie s prístrojom - Vybité batérie - Príliš suchá pokožka	1. Skontrolujte, či boli elektródy správne umiestnené na pokožke, a či je káblové spojenie k prístroju optimálne. 2. Vymeňte batérie. 3. Vašu kožu a elektródy utrite navlhčenou bavlnenou handričkou.
Počas aplikácie pokožka svrbí alebo páli	- Aplikácia je príliš dlhá. - Elektródy neboli umiestnené na koži správne, resp. kontakt nie je optimálny - Pokožka je precitlivená	1. Prístroj používajte jedenkrát denne a skráťte trvanie aplikácie. 2. Skontrolujte, či boli elektródy správne umiestnené na pokožke. 3. Vašu kožu a elektródy utrite navlhčenou bavlnenou handričkou. 4. Pri precitlivej pokožke sa poradte so svojím lekárom.
Prístroj sa zastaví počas aplikácie	- Elektródy neboli umiestnené na koži správne, resp. kontakt nie je optimálny - Vybité batérie	1. Skontrolujte, či boli elektródy správne umiestnené na pokožke. 2. Vymeňte batérie.

Skladovanie

Prístroj vypnite a odstráňte káble. Elektródy položte na nosnú fóliu a spolu s prístrojom a káblami ich zabaľte do originálneho obalu.

Rešpektujte skladovacie podmienky uvedené v technických údajoch! Keď prístroj dlhší čas nebudete používať, z priehradky na batérie taktiež vyberte batérie.

Tabuľky s programami

Režim	Miesto na tele	Frekvencia Hz	Šírka impulzu µs	Trvanie terapie v minútach	Tvar krivky
TENS	Šija	80-120	120-100	Štandard: 30 Nastaviteľné: 5-90	Modulácia
	Plece	80-100	100	Štandard: 30 Nastaviteľné: 5-90	Modulácia
	Rameno	2-60	260-160	Štandard: 30 Nastaviteľné: 5-90	Modulácia
	Ruka	100	100	Štandard: 30 Nastaviteľné: 5-90	Konštantné
	Chrbát	60/50/45/10 /50/35	200	Štandard: 30 Nastaviteľné: 5-90	Modulácia
	Brucho	120	55	Štandard: 30 Nastaviteľné: 5-90	Konštantné
	Bedro	100	150	Štandard: 30 Nastaviteľné: 5-90	Krátke skupiny impulzov
	Noha	40/6/50	250	Štandard: 30 Nastaviteľné: 5-90	Modulácia
	Chodidlo	80-120	100-120	Štandard: 30 Nastaviteľné: 5-90	Modulácia
	Kĺby	120	100-120	Štandard: 30 Nastaviteľné: 5-90	Modulácia
EMS	Šija	30	200	Štandard: 30 Nastaviteľné: 5-90	Synchrónne
	Plece	45	200	Štandard: 30 Nastaviteľné: 5-90	Synchrónne
	Rameno	50	150	Štandard: 30 Nastaviteľné: 5-90	Synchrónne
	Ruka	4	200	Štandard: 30 Nastaviteľné: 5-90	Synchrónne
	Chrbát	60	200	Štandard: 30 Nastaviteľné: 5-90	Synchrónne
	Brucho	20	200	Štandard: 30 Nastaviteľné: 5-90	Synchrónne
MASÁŽ	Bedro	30	150	Štandard: 30 Nastaviteľné: 5-90	Synchrónne
	Noha	80	200	Štandard: 30 Nastaviteľné: 5-90	Synchrónne
	Chodidlo	20	200	Štandard: 30 Nastaviteľné: 5-90	Synchrónne
	Hnetenie	28-44	120~250	30	Modulácia
Trenie	25-79	120~250	30	Modulácia	
Klepanie	49-97	100~240	30	Modulácia	

Likvidácia



Tento prístroj sa nesmie likvidovať spolu s komunálnym odpadom. Každý používateľ je povinný všetky elektrické alebo elektronické prístroje bez ohľadu na to, či obsahujú, alebo neobsahujú škodlivé látky, odovzdať v zbernom mieste vo svojej obci alebo v obchode, aby sa mohli ekologicky zlikvidovať. Skôr ako prístroj zlikvidujete, vyberte z neho batérie. Použitie batérie neodhadzujte do komunálneho odpadu, ale do špeciálneho odpadu, alebo ich odovzdajte do zberne na batérie v špecializovanom obchode. O likvidácii sa informujte na svojom komunálnom úrade alebo u svojho predajcu.

Príslušenstvo

Súprava káblov - číslo výrobku 88359
8 samolepiacich elektród - číslo výrobku 88349

Technické údaje

Názov a model:

Č. modelu:

Napájanie napätím:

Kanály:

Tvar krivky:

Výstupný prúd:

Intenzita:

Výstupná presnosť:

Aplikačné režimy:

Počet programov:

Šírka impulzu:

Frekvencia:

Doba aplikácie:

Automatické vypnutie:

Prevádzkové podmienky:

Skladovacie podmienky:

Rozmery cca:

Veľkosť elektród cca:

Hmotnosť cca:

Číslo výrobku:

Číslo EAN:

prístroj na elektroliéčbu 3 v 1 TT 200 medisana

R-C4B

3 x 1,5 volt --- , batérie Micro (AAA)

2

dvojfázový obdĺžnikový impulz

max. 120 mA (pri záťaži 500 ohm)

nastaviteľná v 40 stupňoch

± 20 % pre všetky parametre

TENS, EMS a MASÁŽ

TENS: 10; EMS: 9; MASÁŽ: 3

55 - 260 µs, v závislosti od programu

2 – 120 Hz, v závislosti od programu

5 - 90 minút, nastaviteľné v závislosti od programu

po 1 minúte

+5 °C až +40 °C pri 15 % až 93 % rel. vlhkosti vzduchu,

atmosférický tlak 700 hPa až 1060 hPa

-10 °C až +55 °C pri 10 % až 95 % rel. vlhkosti vzduchu,

atmosférický tlak 700 hPa až 1060 hPa

109 x 54,5 x 23 mm

50 x 50 mm

76 g

88347

4001690 88347 4

V záujme stáleho zdokonaľovania výrobkov si vyhradzujeme technické a konštrukčné zmeny.

Aktuálne znenie tohto návodu na použitie nájdete na stránke www.medisana.com.

Záručné a servisné podmienky

V prípade uplatnenia záruky sa obráťte na svoj špecializovaný obchod alebo priamo na servisné pracovisko. Ak by ste museli prístroj zaslať, uveďte, prosím, o akú poruchu ide a priložte kópiu potvrdenia o kúpe.

Platia tieto záručné podmienky:

- Na výrobky **medisana** sa od dátumu predaja poskytuje záruka v trvaní 3 rokov. Pri uplatnení záruky sa dátum predaja preukazuje potvrdením o kúpe alebo faktúrou.
- Nedostatky v dôsledku materiálových alebo výrobných chýb budú počas záručnej lehoty odstránené bezplatne.
- Uplatnením záruky nedochádza k predĺženiu záručnej lehoty prístroja ani vymenených konštrukčných dielov.
- Zo záruky sú vyňaté:
 - Všetky škody, ktoré boli spôsobené nevhodným zaobchádzaním, napríklad nedodržaním návodu na použitie.
 - Škody, ktoré boli spôsobené opravou alebo zásahmi kupca alebo neoprávnených tretích osôb.
 - Škody spôsobené počas prepravy od výrobcu k používateľovi alebo pri zaslaní servisnému pracovisku.
 - Náhradné diely, ktoré podliehajú normálnemu opotrebovaniu.
- Ručenie za nepriame alebo priame následné škody spôsobené prístrojom je vylúčené aj vtedy, keď bola škoda na prístroji uznaná ako záručný prípad.



medisana GmbH

Carl-Schurz-Str. 2, 41460 NEUSS
NEMECKO

Adresu servisu nájdete na samostatnom priloženom hárku.

Aparelho e elementos de comando

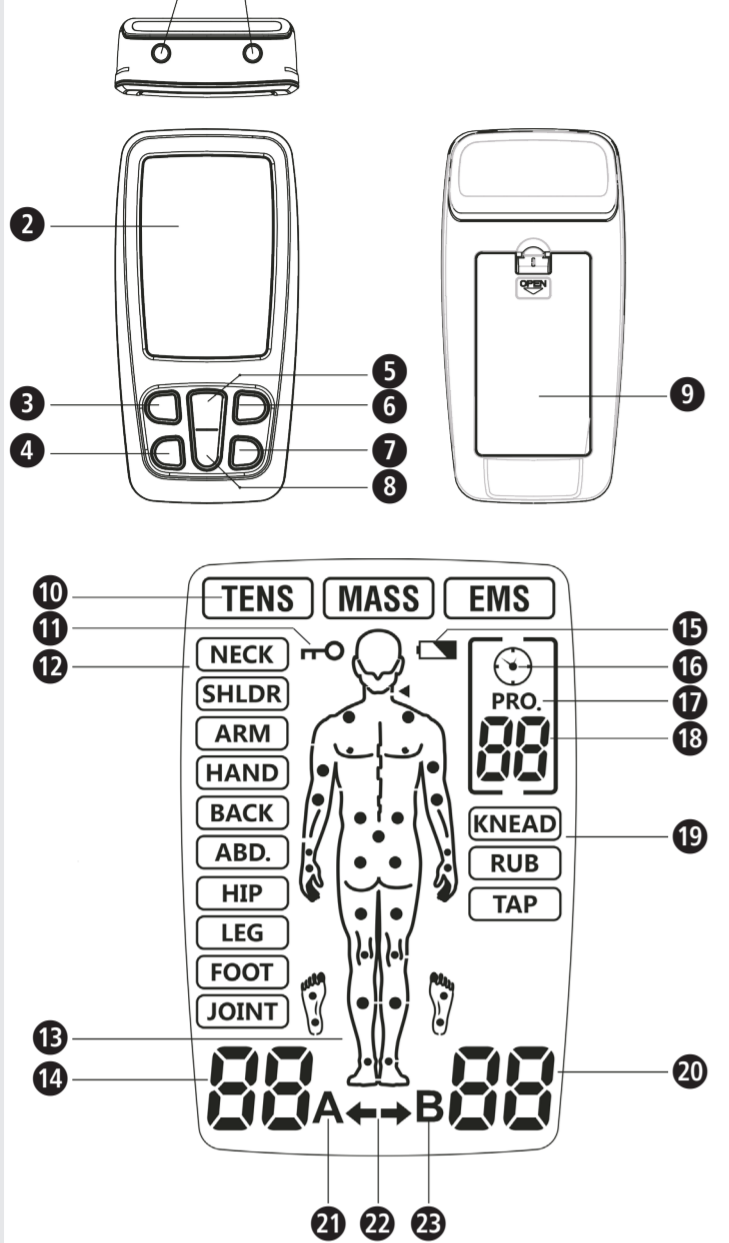

Explicação dos símbolos

IMPORTANTE
A inobservância destas instruções podem causar graves ferimentos ou danos no aparelho.

ADVERTÊNCIA
Estas advertências devem ser respeitadas para evitar eventuais ferimentos do utilizador.

ATENÇÃO
Estas indicações devem ser respeitadas para evitar eventuais danos no aparelho.

NOTA
Estas indicações fornecem informações adicionais úteis para instalação ou operação do aparelho.

Classificação do aparelho: Tipo BF

Número de lote

Informações sobre o tipo de proteção contra corpos estranhos e água

Fabricante

Data de fabrico

PT **Indicações de segurança**

Antes de começar a utilizar o aparelho, leia cuidadosamente este manual de instruções, de utilização, sobretudo as indicações de segurança, e guarde as instruções de utilização para as próximas utilizações. Ao entregar o aparelho a terceiros, entregue também e obrigatoriamente as presentes instruções de utilização.



Utilização correta
O aparelho de eletroterapia 3 em 1 medisana TT 200 foi concebido para as seguintes áreas de aplicação:

- **Modo TENS:** Alívio temporário da dor muscular no pescoço, ombro, costas, articulações, anca, mão, abdómen, pé, membros superiores (braços) e inferiores (pernas) causada por exercício ou tarefas domésticas normais.
- **Modo EMS:** O Programa de Estimulação EMS estimula os músculos saudáveis para melhorar e promover o desempenho muscular.
- **Modo de massagem:** O programa de massagem proporciona relaxamento muscular através da vibração para soltar os músculos tensos.

Contraindicações

- Não utilize o aparelho se tiver um pacemaker, um desfibrilador ou outros implantes eletrônicos ou metálicos no seu corpo. Isso pode resultar em choque elétrico, queimaduras, interferências elétricas ou morte.
- Não utilize o aparelho para lesões cancerosas ou outras lesões na área de tratamento.
- Não trate partes do corpo que apresentem inchaços, queimaduras, inflamação, erupções cutâneas (por exemplo, flebite, tromboflebite, varizes, etc.), feridas ou áreas sensíveis.
- Os eletrodos não devem ser colocados de forma a que a corrente possa fluir através da região do seio carotídeo (pescoço anterior) ou transcerebral (cabeça).
- Este aparelho não deve ser usado em áreas de pele excessivamente desgastadas e solicitadas.
- O aparelho não deve ser utilizado se estiver presente uma hérnia inguinal.
- Não trate partes do corpo com cicatrizes após uma operação - espere pelo menos 10 meses após uma operação antes de utilizar o aparelho.
- Não utilize o aparelho para problemas circulatórios graves nos membros inferiores.

- O tratamento com o **medisana TT 200** não substitui diagnósticos médicos ou respetivas terapias. Consulte o seu médico em caso de aparecimento de qualquer dor ou doença antes de usar o aparelho.
- Se a sua dor não diminuir ou se tornar mais pronunciada ou persistir por mais de 5 dias, interrompa o uso e contacte o seu médico.
- Não aplique nas áreas lateral e frontal do pescoço, pois isso pode causar câibras musculares graves, obstrução das vias respiratórias, dificuldade em respirar ou efeitos adversos no ritmo cardíaco ou na pressão arterial.
- Não utilize o aparelho no peito, pois a aplicação de corrente nessa zona pode provocar arritmias cardíacas que podem ser fatais.
- Não utilize o aparelho sobre ou perto de lesões cancerígenas.
- Os aparelhos de monitorização eletrónica (como aparelhos de ECG e alarmes de ECG) poderão não funcionar devidamente, quando a estimulação elétrica for utilizada.
- Não utilize o aparelho durante o banho ou duche.
- Não utilize o aparelho enquanto dorme.
- Não use o aparelho enquanto estiver a operar uma máquina, em condução ou durante qualquer atividade em que a estimulação elétrica possa ser um risco de lesão.
- A estimulação só pode ser realizada em áreas de pele normais, intactas, limpas e saudáveis.
- Os efeitos a longo prazo da estimulação elétrica são desconhecidos. A estimulação elétrica não pode substituir a medicação.
- O aparelho não deve ser utilizado quando o utilizador está ligado a equipamento cirúrgico de alta frequência. Isso pode levar a que ocorram queimaduras da pele sob os eletrodos ou problemas com o aparelho.
- Não use o aparelho perto de dispositivos de terapia de micro-ondas ou de ondas curtas, pois isso pode afetar a potência de saída do mesmo.
- Nunca utilize o aparelho perto do seu coração.
- Os eletrodos não devem ser nunca colocados no peito. Existe risco de fibrilação ventricular ou paragem cardíaca.
- O aparelho também não deve ser utilizado perto dos olhos, da cabeça ou do rosto.
- Não use perto dos genitais!
- Não usar em áreas da pele cuja sensibilidade esteja perturbada.
- Os eletrodos não devem entrar em contacto uns com os outros durante a aplicação. Isso pode levar a avarias e queimaduras de pele.
- Mantenha o aparelho fora do alcance de crianças.
- O dispositivo destina-se a ser utilizado apenas por adultos.
- O tratamento deve ser agradável. Caso sinta dores ou desconforto na utilização, não aumente a intensidade, interrompa a utilização e consulte o seu médico.
- O modo TENS não é eficaz para dores de origem central, incluindo dores de cabeça. Não substitui a terapia médica nem os analgésicos receitados.
- TENS é um tratamento sintomático e suprime a sensação de dor que de outra forma serviria como um mecanismo protetor.
- A eficácia depende em grande medida da seleção de um médico qualificado para tratar pacientes com dor.
- Os efeitos da estimulação cerebral são desconhecidos e por isso não deve ser aplicado na cabeça. Os eletrodos nunca devem ser colocados em frente ao outro nos lados da cabeça.
- A segurança da estimulação elétrica durante a gravidez não foi verificada.
- Podem ocorrer reações de irritação ou hipersensibilidade da pele devido à estimulação elétrica com um meio condutor de eletricidade.
- Se sofrer de doença cardíaca ou epilepsia, consulte o seu médico antes de utilizar o aparelho.
- Utilize o aparelho com precaução ou apenas após consultar o seu médico se tiver tendência para hemorragias internas, por exemplo, após uma fratura ou se tiver menstruação.
- Consulte o seu médico antes de utilizar o aparelho se tiver sido operado recentemente, uma vez que a estimulação pode interferir com o processo de cicatrização.
- Este aparelho só pode ser utilizado por um paciente.
- O aparelho não deve ser usado para demência ou outros distúrbios mentais.
- Utilize o aparelho apenas conforme descrito neste manual. Qualquer outro uso é considerado impróprio e pode levar a danos materiais ou mesmo ferimentos pessoais. A **medisana** não aceita qualquer responsabilidade por danos causados pelo uso impróprio. O aparelho destina-se a uso privado.
- Em casos raros, a irritação da pele pode ocorrer durante a utilização prolongada na área dos eletrodos.
- Não utilize o aparelho juntamente com outros aparelhos que transmitam impulsos elétricos ao seu corpo.
- Não use objetos pontiagudos, tais como canetas como canetas esferográficas, para operar os botões do aparelho.
- Verifique as ligações dos eletrodos antes de cada utilização.
- Utilize apenas eletrodos recomendados pelo fabricante para este aparelho.

Efeitos secundários

- Podem ocorrer irritações ou queimaduras da pele na área de aplicação do elétrico.
- Em casos muito raros, utilizadores iniciantes de um aparelho EMS relataram sonolência ou desmaio. Recomendamos que utilize o aparelho numa posição sentada até se habituar à sua utilização.
- Se não se sentir bem, reduza a intensidade da estimulação para um nível confortável. Contacte o seu médico se os problemas persistirem.

Material fornecido

Em primeiro lugar, verifique se o aparelho está completo e se não apresenta nenhum dano. Em caso de dúvida, não coloque o aparelho em funcionamento e contacte o seu distribuidor ou o seu centro de assistência. É fornecido o seguinte material:

- 1 Aparelho de eletroterapia 3 em 1 **medisana TT 200**
- 4 eletrodos 50x50 mm
- 2 cabos de ligação
- 3 pilhas AAA 1,5V
- 1 manual de instruções

Caso detete danos de transporte ao retirar o aparelho da embalagem, entre imediatamente em contacto com o seu distribuidor.

AVISO
Tenha atenção para que a película da embalagem não esteja ao alcance das crianças! Existe perigo de asfixia!

Aparelho e elementos de comando

- 1 Ligação de saída
- 2 Painel de visualização
- 3 Botão Ligado/Desligado/M
- 4 Botão T
- 5 Botão+
- 6 Botão B
- 7 Botão CH
- 8 Botão -
- 9 Compartimento de pilhas
- 10 Modo de terapia
- 11 Aparelho bloqueado
- 12 Área do corpo
- 13 Pontos de tratamento recomendados
- 14 Intensidade do canal A
- 15 Pilhas com pouca carga
- 16 Símbolo do temporizador
- 17 Símbolo de programa
- 18 N.º do programa/ tempo de terapia
- 19 Modo de massagem
- 20 Intensidade do canal B
- 21 Símbolo do canal A
- 22 Indicador de canal
- 23 Símbolo do canal B

Inserir / substituir pilhas

Abra a tampa do compartimento das pilhas na parte de trás e insira as 3 pilhas (tipo AAA, 1,5V) fornecidas, de acordo com os símbolos (+ / -). Feche novamente o compartimento de pilhas. Use sempre e apenas pilhas de 1,5V (AAA/LR6) quando substituir as pilhas posteriormente.

INDICAÇÕES DE SEGURANÇA DAS PILHAS

- Não desmontar as pilhas!
- Remova imediatamente as pilhas gastas do compartimento das pilhas, pois podem vaziar e danificar o aparelho!
- Risco de vazamento. Evitar o contacto com a pele, os olhos e as mucosas!
- No caso de contacto com o ácido das pilhas, lave imediatamente as zonas afetadas com água limpa e abundante e consulte imediatamente um médico.
- No caso de ingestão de uma pilha, deve ser procurada ajuda médica imediata!
- Substitua sempre todas as pilhas ao mesmo tempo!
- Utilize apenas pilhas do mesmo tipo. Não utilize tipos diferentes ou pilhas novas e usadas em conjunto!
- Coloque as pilhas corretamente e tenha em atenção a polaridade!
- Mantenha as pilhas afastadas das crianças!
- Não recarregue as pilhas! Existe perigo de explosão!
- Não colocar em curto-circuito! Existe perigo de explosão!
- Não as lance para o fogo! Existe perigo de explosão!
- Nunca elimine pilhas e baterias usadas juntamente com o lixo doméstico, mas sim com resíduos perigosos ou num ponto de recolha de pilhas e baterias!

Conexão de cabos

Antes de limpar o aparelho, certifique-se de que está desligado. Ligue primeiro os eletrodos com os dois cabos de ligação e depois os cabos com o aparelho. No lado de cima do aparelho existem duas conexões de saída 1 para ligar os fios dos eletrodos. O aparelho tem duas conexões para dois canais (A e B). Dependendo das suas necessidades, pode decidir se quer usar apenas um canal com um par de eletrodos ou conectar ambos os canais com dois pares de eletrodos. Com dois pares de eletrodos pode estimular duas regiões diferentes do corpo ao mesmo tempo.

AVISO
NUNCA conecte os cabos do eletrodo a uma tomada elétrica ou outra fonte de energia!

Colocar eletrodos

A película de suporte reutilizável pode ser removida imediatamente antes da utilização - guarde-a para utilização futura. Em seguida, coloque os eletrodos de acordo com a sua área afetada (siga as instruções do seu médico).

AVISO

- Ao aplicar os eletrodos, o aparelho deve estar desligado!
- Remova o creme de pele ou resíduos de pomada antes de aplicar os eletrodos. A pele deve estar livre de gordura e seca.
- Não cole os eletrodos na pele ferida ou inflamada (feridas, borbulhas, erupções cutâneas, vermelhidão, etc.).
- Aplique sempre primeiro os eletrodos de acordo com as instruções do seu médico e só depois ligue o aparelho.
- Certifique-se de que os eletrodos não possam cair durante a terapia. Isso pode levar a um choque elétrico involuntário!
- Desligue o aparelho imediatamente se um eletrodo se soltar da pele durante o tratamento.

Abaixo encontrará sugestões de posicionamento para os eletrodos, dependendo do modo de terapia. Observe, no entanto, que cada paciente reage de forma diferente às terapias atuais de estimulação - portanto, o posicionamento dos eletrodos e a seleção do programa para as suas necessidades podem ser diferentes das terapias aqui apresentadas. Deve observar os parâmetros ideais para si (posição do eletrodo, programa e intensidade de corrente) para os seguintes tratamentos.

A figura mostra os pontos de tratamento recomendados 1 para cada programa. As ilustrações seguintes mostram exemplos de como os eletrodos estão ligados a estes pontos de tratamento.

Exemplos de posicionamento do eletrodo no modo de terapia TENS:

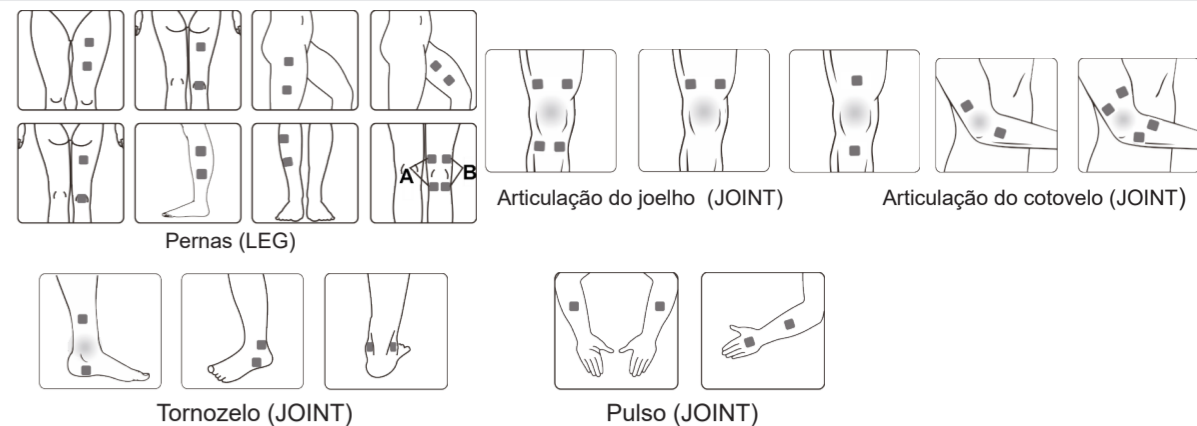
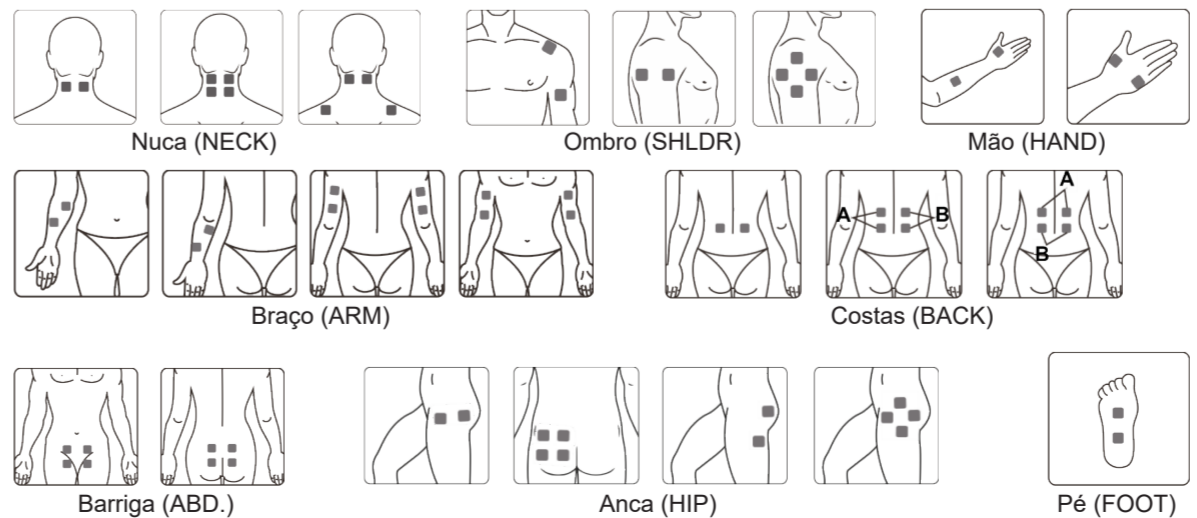

Exemplos de posicionamento do eletrodo no modo de terapia EMS:

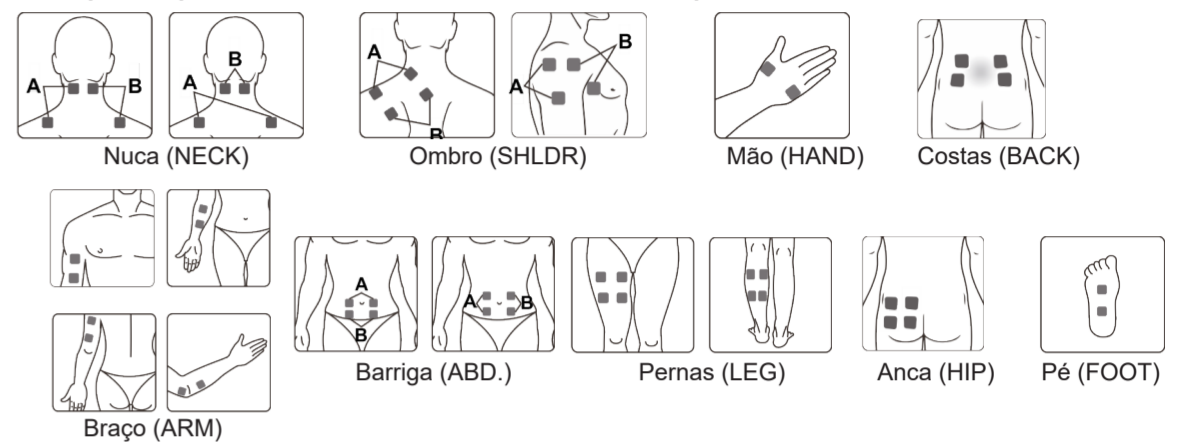

Ligar

Para ligar, prima brevemente o botão Ligar/Desligar/M 3. O indicador acende-se e o aparelho está no modo de espera. Agora selecione o modo de terapia usando o botão Ligar/Desligar/M 3:

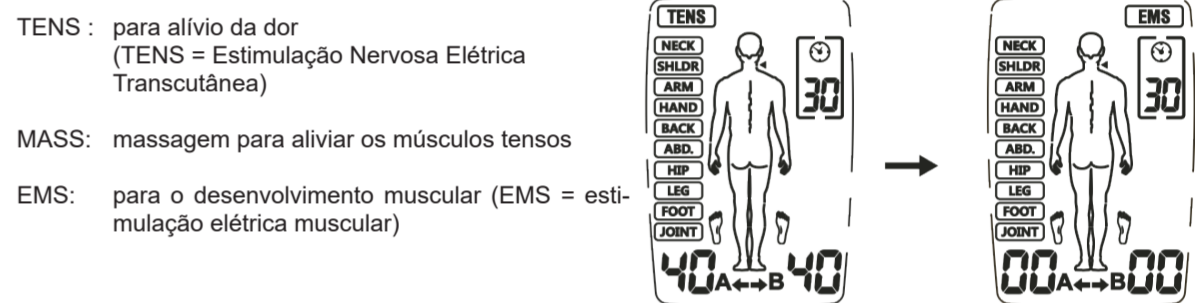

Em seguida, utilize o botão B 6 para selecionar a área do corpo a ser estimulada:

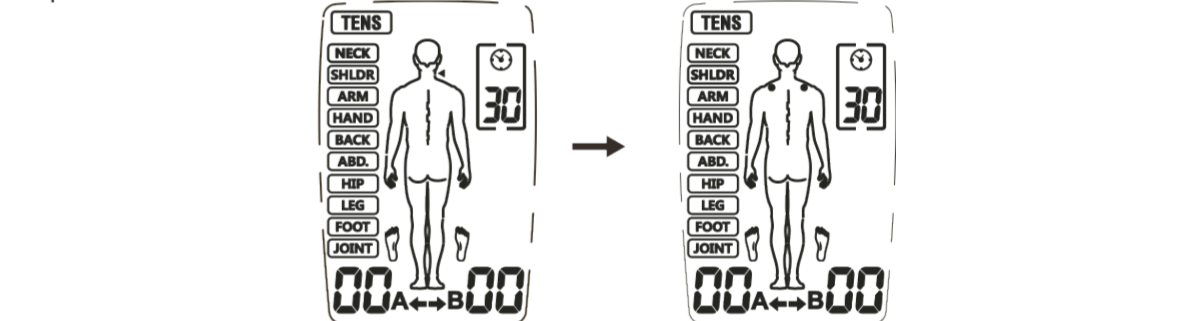

Utilize o botão CH 7 para selecionar o canal (canal A, canal B ou ambos os canais):

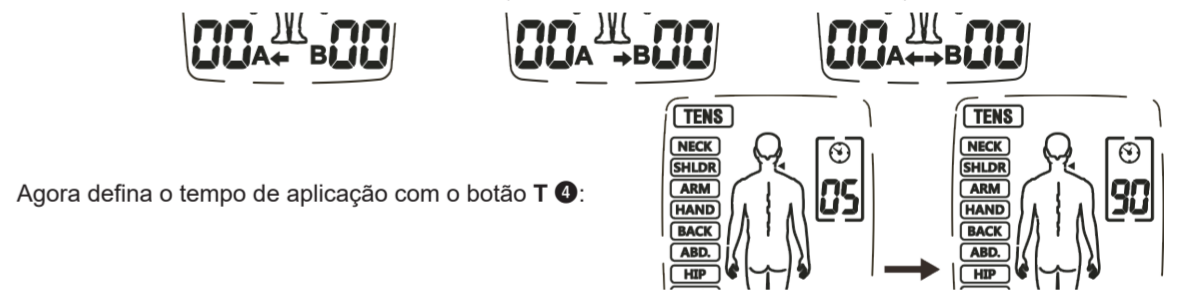

Prima o botão + 5 para aumentar a intensidade do canal selecionado. O nível de intensidade correspondente é apresentado no visor. Cada vez que premir o botão + 5 pode aumentar ainda mais a intensidade até ao nível máximo de 40:

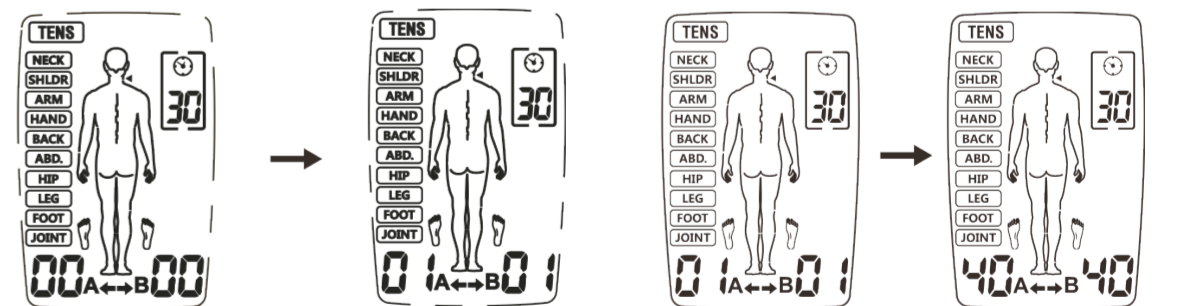

Prima o botão - 8 para reduzir a intensidade em conformidade. Se reduzir a intensidade para 0, o aparelho muda para o modo de espera.

Durante a utilização, pode bloquear o aparelho premindo e mantendo o botão B 6. O símbolo 1 aparece no visor. Não é possível ajustar acidentalmente a intensidade do aparelho estiver bloqueado. Para soltar o bloqueio novamente, prima e mantenha premido o botão B 6 até que o símbolo 1 se apague.

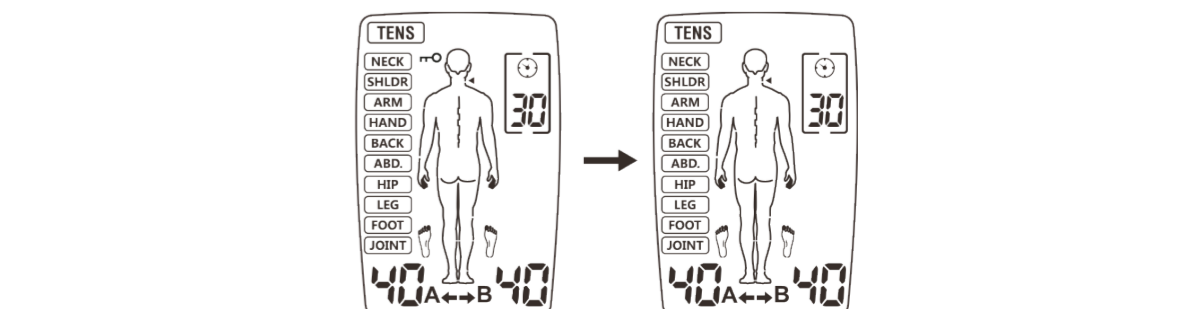

PT Manual de instruções Aparelho de eletroterapia 3 em 1 TT 200

Aparelho e elementos de comando

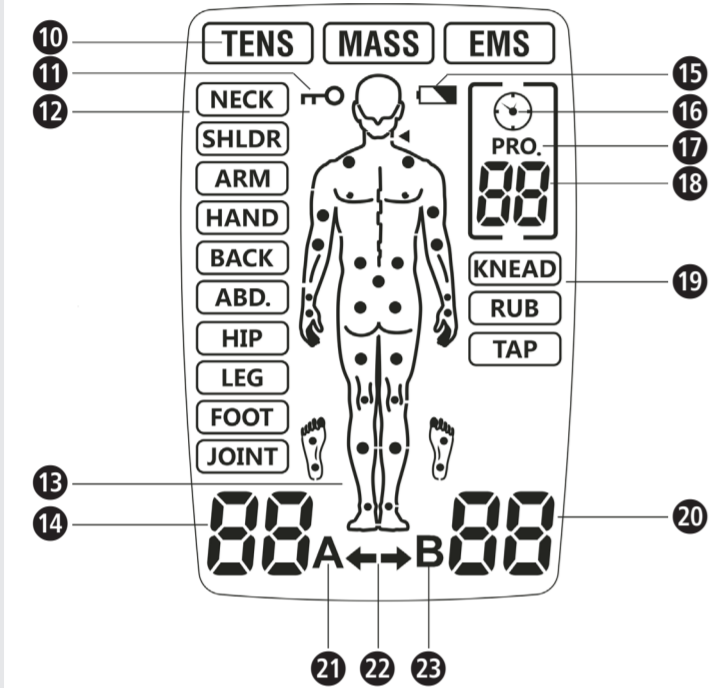
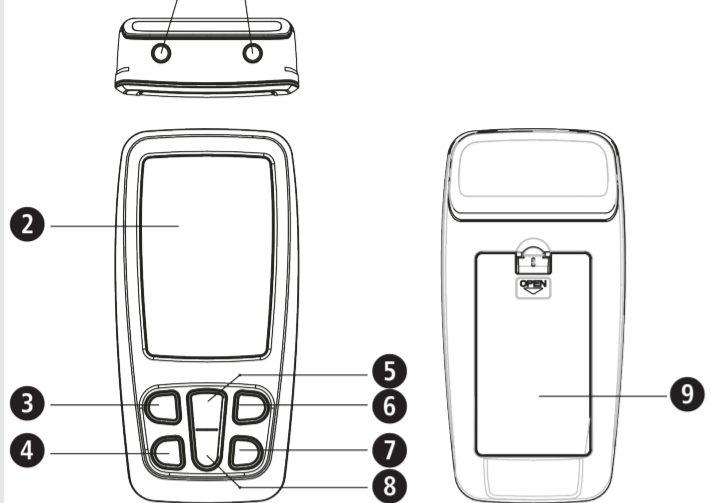

Explicação dos símbolos



IMPORTANTE

A inobservância destas instruções podem causar graves ferimentos ou danos no aparelho.



ADVERTÊNCIA

Estas advertências devem ser respeitadas para evitar eventuais ferimentos do utilizador.



ATENÇÃO

Estas indicações devem ser respeitadas para evitar eventuais danos no aparelho.



NOTA

Estas indicações fornecem informações adicionais úteis para instalação ou operação do aparelho.



Classificação do aparelho: Tipo BF



Número de lote





Informações sobre o tipo de proteção contra corpos estranhos e água



Fabricante



Data de fabrico

Prima o botão Ligar/Desligar/M  para parar a utilização. Ao premir de novo o botão Ligar/Desligar/M  o aparelho desliga-se.

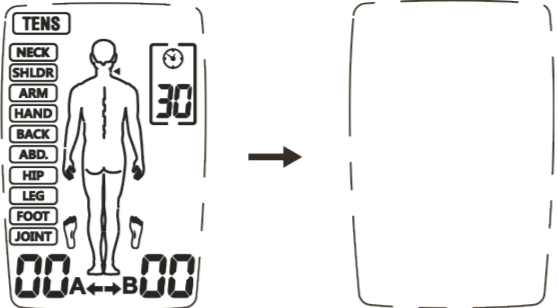

O aparelho tem uma deteção automática de carga em todas as intensidades definidas acima do nível 5. Se os elétrodos não aderirem corretamente à pele ou se existir qualquer outro problema de ligação, o aparelho passa automaticamente para o nível 0 e o símbolo "A" ou "B" pisca. Em seguida, o aparelho volta ao modo de espera.

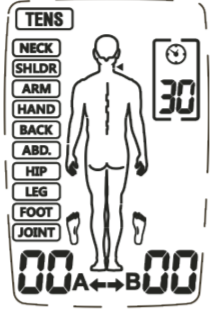

Se a tensão da bateria estiver muito baixa, o símbolo "Bateria fraca"  pisca. Pare a aplicação e substitua as pilhas.

! Indicação de perigo

! Indicação de advertência

i Informação

Indicação dos elétrodos

- Os elétrodos fornecidos só podem ser utilizados com o aparelho de eletroterapia 3 em 1 medisana TT 200. Certifique-se de que o aparelho está desligado antes de aplicar e remover os elétrodos.
- Se desejar reposicionar os elétrodos durante a aplicação, desligue primeiro o aparelho.
- A utilização dos elétrodos pode causar irritações da pele. Se notar alguma (por exemplo, pele vermelha, bolhas ou comichão), cancele a aplicação. Não use os elétrodos regularmente nas mesmas áreas da pele.
- Nunca utilize os elétrodos em conjunto com outras pessoas.
- Os elétrodos devem estar em completo contacto com a pele para evitar possíveis "pontos quentes" que possam causar queimaduras.
- Não utilize os mesmos elétrodos mais de 10 vezes porque a ligação à superfície da pele se deteriora com cada utilização.
- A força adesiva dos elétrodos depende das propriedades da pele, da condição de armazenamento e do número de aplicações. Se as pads dos elétrodos já não aderirem completamente à superfície da pele, substitua-as por outras novas. Após o uso, cole as pads dos elétrodos novamente na película protetora e guarde os elétrodos no saco de armazenamento para que não sequem. Isto irá manter a força adesiva por um período de tempo mais longo.
- Limpe e seque as áreas da pele onde os elétrodos devem ser aplicados.
- Não remova nunca os elétrodos da pele enquanto o aparelho ainda estiver em operação.
- Utilize apenas elétrodos originais recomendados pelo fabricante.
- Outro tipo de elétrodos podem causar ferimentos.
- Cada pessoa reage de forma diferente à estimulação elétrica dos nervos. Pode haver desvios individuais na colocação correta dos elétrodos.
- Contacte o seu médico para determinar qual a colocação mais adequada para si.
- Não utilize elétrodos mais pequenos do que os fornecidos.
- Tal uso pode fazer com que a densidade da corrente se torne demasiado alta e cause ferimentos.
- Não altere as pads dos elétrodos fornecidos, por exemplo, cortando-as.
- Certifique-se de que a área de onde emana a dor está completamente coberta pelas pads dos elétrodos.
- Para grupos musculares dolorosos, todos os músculos afetados devem ser alcançados pelos elétrodos.

i INDICAÇÕES sobre a aplicação de TENS

- Se achar que a intensidade de saída é demasiado elevada, pode reduzi-la premindo o botão "—" ;
- Desde que se sinta confortável durante a aplicação, faça-o até ao fim. Um alívio da dor geralmente ocorre após cerca de 5 a 10 minutos;
- Recomendamos 1 a 2 aplicações por dia com uma duração de cerca de 1 semana;
- Se não houver uma melhoria significativa na dor após este período de tempo, contacte o seu médico.

i INDICAÇÕES sobre a aplicação de EMS

- Preste atenção à colocação correta dos elétrodos conforme descrito neste manual;
- Recomendamos 1 a 2 aplicações por dia com uma duração de cerca de 1 semana;
- Se se sentir desconfortável durante o uso, interrompa-o e/ou reduza a intensidade.

Manutenção e limpeza

Os seguintes pontos devem ser observados para garantir a fiabilidade funcional do aparelho sem problemas e a longo prazo:

- Remova os elétrodos do aparelho e limpe-o com um pano macio e ligeiramente húmido. Em caso de sujidade intensa, também pode utilizar um detergente suave.
- Proteja o aparelho contra humidade. Não mantenha o aparelho debaixo de água corrente nem o mergulhe em água ou outros líquidos.
- Não coloque o aparelho sobre superfícies quentes ou sob luz solar direta.
- Limpe a superfície dos elétrodos com um pano ligeiramente humedecido. Certifique-se de que o aparelho está desligado!
- Por razões de higiene, cada utilizador deve usar os seus próprios elétrodos.
- Não utilize substâncias agressivas ou produtos químicos de limpeza para limpar o aparelho.
- Certifique-se de que nenhum líquido penetra no aparelho. Não volte a utilizar o aparelho até que este tenha secado completamente.
- Nunca limpe o aparelho durante o funcionamento. Antes de limpar, certifique-se de que o aparelho está desligado e que as pilhas foram removidas!

Manutenção

- O fabricante não pode ser responsabilizado por danos causados por reparações não autorizadas. Se o seu aparelho apresentar um problema técnico, contacte o serviço de apoio ao cliente.
- Não tente efetuar reparações por conta própria.
- A abertura do aparelho anulará a garantia.
- O seu aparelho foi testado antes de ser vendido e não requer calibração ou manutenção regular. Se tiver alguma dúvida, entre em contato com o serviço de apoio ao cliente.

Resolução de problemas

Problema	Causas prováveis	Ações a realizar
Sem indicação após substituição da bateria	- Pilhas não inseridas corretamente ou objetos estranhos no compartimento das pilhas. - O tipo de pilhas pode não ser o correto.	1. Verifique e limpe o compartimento das pilhas. 2. Insira pilhas novas do tipo correto. Verifique a polaridade correta.
Sem estimulação ou estimulação demasiado fraca	- Elétrodos incorretamente colocados sobre a pele - Conexão inadequada com o aparelho - Pilhas gastas - Pele demasiado seca	1. Verifique se os elétrodos foram aplicados corretamente na pele e se a conexão com o aparelho está correta. 2. Substitua as pilhas. 3. Limpe a sua pele e os elétrodos com um pano de algodão humedecido.
A pele faz cócegas ou queimaduras durante a utilização	- A aplicação é demasiado longa. - Elétrodos incorretamente colocados sobre a pele ou conexão não adequada - A pele está demasiado sensível	1. Aplique o aparelho uma vez por dia e reduza o tempo de aplicação. 2. Verifique se os elétrodos foram aplicados corretamente na pele. 3. Limpe a sua pele e os elétrodos com um pano de algodão humedecido. 4. Em caso de pele demasiado sensível, consulte o seu médico.
O aparelho para durante a utilização	- Elétrodos incorretamente colocados sobre a pele ou conexão não adequada - Pilhas gastas	1. Verifique se os elétrodos foram aplicados corretamente na pele. 2. Substitua as pilhas.

Armazenamento

Desligue o aparelho e desconecte o cabo. Coloque os elétrodos na folha de suporte e embale-os juntamente com o aparelho e os cabos na embalagem original. Observe as condições de armazenamento contidas nos dados técnicos. Se não utilizar o aparelho durante muito tempo, retire as pilhas do compartimento.

Tabelas de programas

Modo	Parte do corpo	Frequência Hz	Largura de impulso µs	Duração da terapia min.	Forma da curva
TENS	Nuca	80-120	120-100	Padrão: 30 Regulável: 5-90	Modulação
	Ombro	80-100	100	Padrão: 30 Regulável: 5-90	Modulação
	Braço	2-60	260-160	Padrão: 30 Regulável: 5-90	Modulação
	Mão	100	100	Padrão: 30 Regulável: 5-90	Constante
	Costas	60/50/45/10 /50/35	200	Padrão: 30 Regulável: 5-90	Modulação
	Barriga	120	55	Padrão: 30 Regulável: 5-90	Constante
	Anca	100	150	Padrão: 30 Regulável: 5-90	Grupos de impulsos curtos
	Perna	40/6/50	250	Padrão: 30 Regulável: 5-90	Modulação
	Pé	80-120	100-120	Padrão: 30 Regulável: 5-90	Modulação
	Articulações	120	100-120	Padrão: 30 Regulável: 5-90	Modulação
EMS	Nuca	30	200	Padrão: 30 Regulável: 5-90	Sincrónica
	Ombro	45	200	Padrão: 30 Regulável: 5-90	Sincrónica
	Braço	50	150	Padrão: 30 Regulável: 5-90	Sincrónica
	Mão	4	200	Padrão: 30 Regulável: 5-90	Sincrónica
	Costas	60	200	Padrão: 30 Regulável: 5-90	Sincrónica
	Barriga	20	200	Padrão: 30 Regulável: 5-90	Sincrónica
MASSAGEM	Anca	30	150	Padrão: 30 Regulável: 5-90	Sincrónica
	Perna	80	200	Padrão: 30 Regulável: 5-90	Sincrónica
	Pé	20	200	Padrão: 30 Regulável: 5-90	Sincrónica
	Amassar	28-44	120-250	30	Modulação
Friccionar	25-79	120-250	30	Modulação	
Bater	49-97	100-240	30	Modulação	

Eliminação



Este aparelho não pode ser eliminado em conjunto com o lixo doméstico. Todos os consumidores têm a obrigação de entregar os aparelhos elétricos ou eletrónicos, independentemente de conterem substâncias nocivas ou não, num ponto de recolha municipal de comércio, para que possam ser encaminhados para uma eliminação ecologicamente correta. Retire as pilhas antes de eliminar o aparelho. Nunca elimine pilhas usadas juntamente com o lixo doméstico, mas sim com resíduos perigosos ou num ponto de recolha de pilhas e baterias! Para efeitos de eliminação, contacte as autoridades locais ou o seu distribuidor.

Acessórios

Número de artigo do kit de cabos 88359
Número de artigo de 8 elétrodos auto-adesivos 88349

Dados técnicos

Nome e modelo: Aparelho de eletroterapia 3 em 1 medisana TT 200
Número de modelo: R-C4B
Alimentação elétrica: 3 x 1,5 Vols====, pilhas (AAA)
Canais: 2
Forma da curva: Impulso quadrado bifásico
Corrente de saída: Máx. 120mA (com carga de 500 Ohm)
Intensidade: Regulação por 40 níveis
Precisão de saída: ±20% para todos os parâmetros
Modos de aplicação: TENS, EMS e MASSAGE
Número de programas: TENS: 10; EMS: 9; MASSAGE: 3
Largura de impulso: 55 - 260 µs, em função do programa
Frequência: 2 – 120 Hz, em função do programa
Tempo de aplicação: 5 - 90 minutos, regulável em função do programa
Desligamento automático: Após 1 minuto
Condições de funcionamento: +5°C a +40°C com 15% a 93% hum. relativa do ar
Pressão atmosférica de 700 hPa a 1060 hPa

Condições de armazenamento: -10°C a +55°C com 10% a 95% hum. relativa do ar
Pressão atmosférica de 700 hPa a 1060 hPa

Dimensões aprox.: 50 x 50 mm
Dimensões aprox. das pads dos elétrodos: 76 g
Peso aproximado: 88347
Número do artigo: 4001690 88347 4
Número EAN:

Em consequência de aperfeiçoamentos constantes do produto, reservamo-nos o direito de proceder a alterações técnicas e de design.

Pode consultar a respetiva versão atualizada deste manual de instruções em www.medisana.com

Condições de garantia e reparação

Para acionar a garantia, contacte diretamente a sua loja especializada ou o serviço de assistência. Caso tenha de enviar o aparelho, indique o defeito e junte uma cópia do recibo de compra. Nesse caso, as seguintes condições de garantia aplicam-se:

- Aos produtos medisana é concedida uma garantia de 3 anos. Em caso de acionamento da garantia, a data de aquisição deve ser comprovada por meio do recibo de compra ou fatura.
- Os defeitos resultantes de erros de material ou de fabrico são resolvidos gratuitamente dentro do prazo da garantia.
- A concessão de garantia não prolonga o período de garantia do equipamento ou de qualquer peça sobressalente.
- Da garantia estão excluídos:
 - Qualquer dano causado pelo manuseio inadequado, por exemplo, surgidos devido à não observância das instruções de uso.
 - Danos devidos a reparações ou intervenções do comprador ou de terceiros não autorizados.
 - Danos de transporte ocorridos no caminho do fabricante para o consumidor ou durante o envio ao centro de assistência.
 - Peças sobressalentes sujeitas a um desgaste normal.
- A responsabilidade por danos diretos ou indiretos resultantes do aparelho também é excluída mesmo se o dano ao aparelho for reconhecido como uma reclamação de garantia.



medisana GmbH
Carl-Schurz-Str. 2, 41460 NEUSS
ALEMANHA

Pode consultar o endereço do centro de assistência na folha anexada em separado.

SE Bruksanvisning
3-in-1-elterapienhet TT 200

Enhet och manöverelement

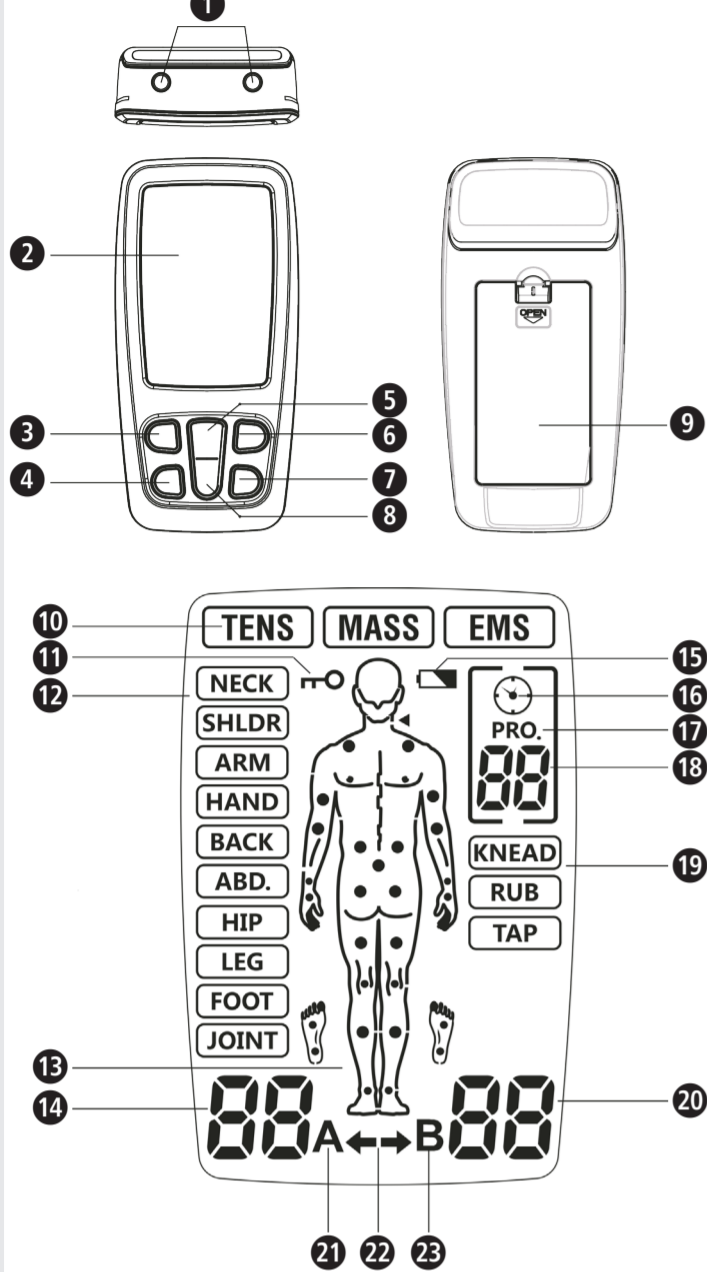

Teckenförklaring

VIKTIGT
Om man inte följer denna bruksanvisningen kan det orsaka allvarliga personskador eller skador på apparaten.

VARNING
Dessa varningar måste följas för att förhindra att användaren kommer till skada.

OBSERVERA
Dessa anvisningar måste följas för att förhindra att apparaten kommer till skada.

INFORMATION
Dessa anvisningar ger dig praktisk extrainformation om installation och drift.

Klassifikation: Typ BF

LOT LOT-nummer

IP22 Information om skyddsklass mot främmande föremål och vatten

Tillverkare

Tillverkningsdatum

SE Säkerhetsanvisningar

Läs bruksanvisningen noggrant, särskilt säkerhetsinformationen, innan du använder enheten och spara bruksanvisningen för framtida användning. Om du lämnar enheten vidare till tredje man, ge alltid med denna bruksanvisning.

Ändamålsenlig användning
medisana 3-in-1-elterapienheten TT 200 är avsedd för följande användningsområden:

- TENS-läge: Tillfällig lindring av muskelsmärta i nacke, axel, rygg, leder, höft, hand, mage, fot, övre (arm) och nedre (ben) extremiteter på grund av belastning i form av träning eller normala hushållssysslor.
- EMS-läge: EMS-stimuleringsprogrammet stimulerar friska muskler att förbättra och främja muskelprestandan.
- Massagelägg: Massageprogrammet ger muskelavslappning genom vibrationer för att få spända muskler att slappna av.

Kontraindikationer

- Använd inte enheten om du har en pacemaker, defibrillator eller andra elektroniska eller metalliska implantat i kroppen. Dessa kan leda till elektriska stötar, brännskador, elektriska störningar eller dödsfall.
- Använd inte enheten vid cancerösa eller andra lesioner i behandlingsområdet.
- Behandla inga kroppsdelar som uppvisar svullnad, brännskador, inflammationer, hudutslag (t.ex. flebit, tromboflebit, åderbräck, etc.), sår eller känsliga partier.
- Elektrodena får inte placeras så att strömmen skulle kunna strömma genom karotissinus-området (främre halsen) eller transcerebralt (genom huvudet).
- Denna enhet bör inte användas på hårt utsatta hudområden.
- Vid en befintlig ljumsckbräck får enheten inte användas.
- Behandla inte några områden på kroppen som är ärrade efter en operation – vänta minst 10 månader efter en operation innan du använder enheten.
- Använd inte enheten vid allvarliga cirkulationsproblem i de nedre extremiteterna.

- Terapier med **medisana TT 200** ersätter inga läkar diagnoser eller behandlingar. Fråga din läkare vid alla typer av smärta eller sjukdom innan du använder enheten.
- Om din smärta inte avtar, inte blir betydligt mildare eller varar längre än 5 dagar, avbryt enhetsanvändningen och kontakta din läkare.
- Använd inte enheten framtill och i sidorna av halsområdet, eftersom det kan orsaka allvarliga muskelkramp, tilltäppning av luftvägarna, andningssvårigheter eller negativa effekter på hjärtrytmen eller blodtrycket.
- Använd inte enheten på bröstet, eftersom applicering av ström på bröstet kan orsaka arytm, som kan leda till dödsfall.
- Använd inte enheten ovanför eller i närheten av cancerskador.
- Elektroniska övervakningsapparater (som EKG-monitörer och EKG-larm) fungerar möjligtvis inte som de ska när den elektriska stimuleringen används.
- Använd inte enheten medan du badar eller duschar.
- Använd inte enheten medan du sover.
- Enheten får inte användas vid manövrering av en maskin, under bilkörning eller när någon aktivitet utförs, eftersom då elektrisk stimulering utgör en risk för personskador.
- Stimuleringen får endast utföras på normal, intakt, ren och frisk hud.
- De långvariga effekterna av elektrisk stimulering är okända. Elektrisk stimulering kan inte ersätta någon mediciner.
- Enheten får inte användas om användaren är ansluten till någon högfrekvent, kirurgisk utrustning. Det kan orsaka brännskador på huden under elektrodena eller orsaka problem med enheten.
- Använd inte enheten nära kortvägs- eller mikrovågsterapienheter eftersom det kan påverka enhetens utgångseffekt.
- Använd aldrig enheten nära hjärtat. Elektrodena får aldrig appliceras på bröstkorgen. Det finns risk för kammarflimmer eller hjärtstopp.
- Enheten får inte heller användas nära ögonen, på huvudet eller i ansiktet.
- Får inte användas nära könsorganen!
- Använd inte enheten på hudområden med nedsatt känsel.
- Under användningen får elektrodena inte komma i kontakt med varandra. Detta kan leda till funktionsfel och hudbrännskador.
- Förvara enheten utom räckhåll för barn.
- Apparaten är avsedd att användas endast av vuxna.
- Behandlingen ska vara angenäm. Känner du smärta eller om användningen känns obehaglig, öka inte intensiteten, utan avbryt användningen och rådfråga din läkare.
- TENS-läget är inte effektivt för smärta med ett centralt ursprung, inklusive huvudvärk. Det ersätter inte någon medicinsk terapi eller föreskrivna smärtstillande medel.
- TENS är en symptomatisk behandling och undertrycker den känsla av smärta som annars skulle fungera som en skyddsmekanism.
- Effekten beror till stor del på valet av en läkare, som är kvalificerad inom behandling av smärtpatienter.
- Effekterna av stimulering av hjärnan är okända. Därför ska enheten inte användas på huvudet. Elektrodena får aldrig placeras mittemot varandra på sidorna av huvudet.
- Säkerheten för elektrisk stimulering under graviditet har inte verifierats.
- Hudirritation eller överkänslighetsreaktioner på grund av elektrisk stimulering med ett elektriskt ledande medium kan förekomma.
- Det är måste ovillkorligen konsultera din läkare innan du använder enheten om du lider av hjärtsjukdom eller epilepsi.
- Använd enheten med försiktighet eller endast efter samråd med din läkare, om du har lätt att få inre blödningar, t.ex. efter en fraktur eller om du har menstruation.
- Rådfråga din läkare innan du använder enheten om du nyligen har haft ett kirurgiska ingrepp, eftersom stimuleringen kan störa läkningsprocessen.
- Denna enhet får endast användas av en patient.
- Vid demens eller andra psykiska störningar får enheten inte användas.
- Använd endast enheten enligt beskrivningen i denna bruksanvisning. All annan användning anses vara icke ändamålsenlig användning och kan leda till materiella skador eller till och med personskador. **medisana** tar inget ansvar för skador orsakade av icke ändamålsenlig användning. Enheten är avsedd för privat bruk.
- I sällsynta fall kan hudirritation i elektrodområdet uppstå vid långvarig användning.
- Använd inte enheten tillsammans med andra enheter som överför elektriska impulser till din kropp.
- Använd inte några vassa eller spetsiga föremål, t.ex. kulspetspennor, för att manövrera enhetens knappar.
- Kontrollera elektrodanslutningarna före varje användning.
- Använd endast de elektroder som tillverkarens rekommenderar för denna enhet.

VARNING
Anslut ALDRIG elektrokablarna i ett vägguttag eller annan strömkälla!

Placering av elektroder
Den återanvändbara bärfilmen kan dras av omedelbart före användning – spara den för senare användning. Placera sedan elektrodena på det område där du har smärtor (följ anvisningarna från din läkare).

VARNING
• När elektrodena placeras ut måste enheten vara avstängd!
• Avlägsna rester från hudkräm eller salva innan elektrodena placeras ut. Huden måste vara fettfri och torr.
• Klisra inte på elektrodena på skadad eller inflammerad hud (sår, finnar, hudutslag, rodnad etc.).
• Placera alltid först elektrodena enligt din läkares anvisning och slå sedan på enheten.
• Se till att elektrodena inte kan falla av under terapin. Det kan leda till en oavsiktlig elektrisk stöt!
• Stäng av enheten omedelbart om en elektrod lossar från huden under behandlingen.

Nedan hittar du placeringsförslag för elektrodena beroende på terapiläge. Tänk emellertid på att varje patient reagerar annorlunda på elektrisk stimulering, därför kan placeringen av elektrodena och det programval som uppfyller dina behov skilja sig från de terapier som presenteras här. De parametrar som passar bäst för dig (elektroddisposition, program och strömstyrka) bör du notera för framtida behandlingar.

För varje program visas de rekommenderade behandlingspunkterna (B) på figuren. Följande bilder visar ett exempel på fästning av elektrodena vid dessa behandlingspunkter.

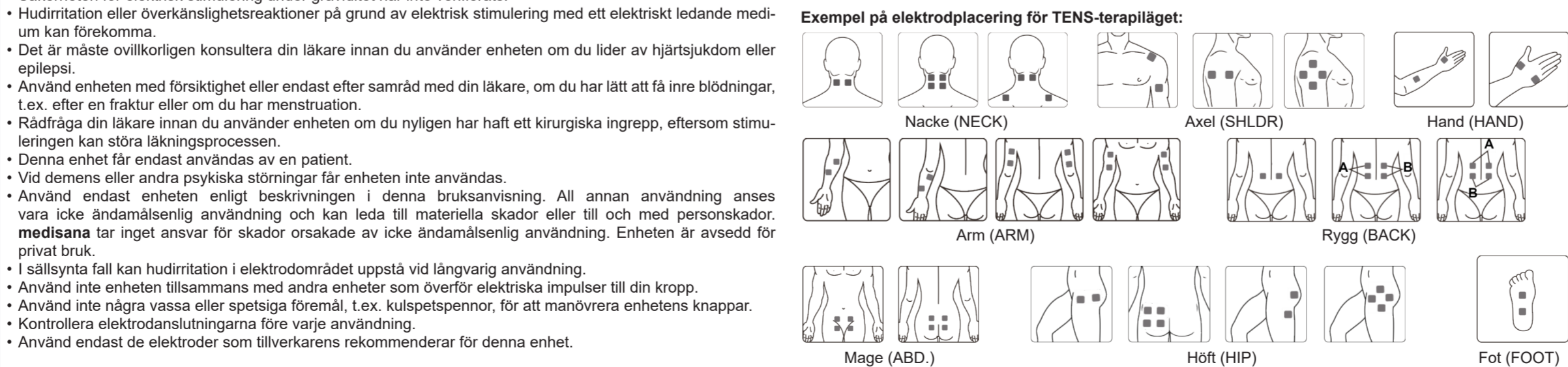

Biverkningar

- Det kan uppstå hudirritation eller brännskador vid elektrodapplikationen.
- I mycket ovanliga fall rapporterar förstagångs användare av en EMS-enhet om omtöckning eller svimning. Vi rekommenderar att du använder enheten sittande tills du har vant dig vid användningen.
- Minska stimuleringsintensiteten till en behaglig nivå om du mår illa. Kontakta din läkare om problemen kvarstår.

Leveransomfattning
Kontrollera först om enheten är komplett och inte visar upp någon skada. Använd inte enheten om du tvekar och vänd dig till din återförsäljare eller er serviceverkstad.
Till leveransomfattningen hör:
• 1 **medisana** 3-in-1-elterapienhet **TT 200**
• 4 elektroder 50x50 mm • 2 anslutningskabler • 3 Batterier AAA 1,5V • 1 bruksanvisning

Kontakta omedelbart din återförsäljare om du upptäcker transportskador när du packar upp enheten.

VARNING
Se till att hålla plastförpackningarna utom räckhåll för barn!
Det finns risk för kvävning!

Enhet och manöverelement

- 1 Utloppsanslutning 2 Displayfält 3 På-/Av-/M-knapp 4 T-knapp 5 +-knapp
- 6 B-knapp 7 CH-knapp 8 -knapp 9 Batterifack 10 Terapiläge 11 Enhet låst
- 12 Kroppsregion 13 Rekommenderade behandlingspunkter 14 Intensitet kanal A 15 Batteriet svagt 16 Timersymbol 17 Programsymbol 18 Programnummer/terapietid 19 Massagelägg 20 Intensitet kanal B
- 21 Symbol för kanal A 22 Kanalindikator 23 Symbol för kanal B

Sätta i/byta batterier
Öppna batterifackets lucka på baksidan och sätt i de medföljande 3 batterierna (typ AAA, 1,5 V) enligt symbolerna (+/-). Stäng batterifacket igen. Använd bara 1,5 V-batterier av typen mikro (AAA/LR6) när du senare byter batterier.

BATTERI-SÄKERHETSINFORMATION

- Ta aldrig isär batterierna!
- Avlägsna omedelbart svaga batterier ur batterifacket eftersom de kan läcka och skada enheten!
- Ökad risk för läckage, undvik kontakt med hud, ögon och slemhinnor!
- Vid kontakt med batterisyra, skölj omedelbart de drabbade ställena på kroppen med stora mängder klart vatten och uppsök genast läkare!
- Uppsök genast läkare om ett batteri har svalts!
- Byt alltid ut alla batterier samtidigt!
- Använd endast batterier av samma typ, använd inte olika typer eller använda och nya batterier tillsammans!
- Sätt i batterierna korrekt och med rätt polaritet!
- Håll batterierna borta från barn!
- Ladda inte upp batterierna igen! Det föreligger fara för explosion!
- Kortslut inte! Det föreligger fara för explosion!
- Kasta inte i öppen eld! Det föreligger fara för explosion!
- Kasta inte förbrukade batterier i hushållssoporna. Lägg dem i en batteriholk eller lämna dem till en återvinningscentral!

Kabelanslutning
Se till att enheten är avstängd innan du ansluter kablar. Anslut först elektrodena till de båda anslutningskablarna och sedan kablarna med enheten. Det finns två utgångsanslutningar (1) för anslutning av elektrokablarna på den övre sidan av enheten. Enheten har två anslutningen för två kanaler (A och B). Allt efter behov kan du bestämma om du bara vill använda en kanal med ett elektrodpar eller ansluta båda kanalerna med två elektrodpar. Med två elektrodpar kan du stimulera två olika kroppsregioner samtidigt.

VARNING
Anslut ALDRIG elektrokablarna i ett vägguttag eller annan strömkälla!

Placering av elektroder
Den återanvändbara bärfilmen kan dras av omedelbart före användning – spara den för senare användning. Placera sedan elektrodena på det område där du har smärtor (följ anvisningarna från din läkare).

VARNING
• När elektrodena placeras ut måste enheten vara avstängd!
• Avlägsna rester från hudkräm eller salva innan elektrodena placeras ut. Huden måste vara fettfri och torr.
• Klisra inte på elektrodena på skadad eller inflammerad hud (sår, finnar, hudutslag, rodnad etc.).
• Placera alltid först elektrodena enligt din läkares anvisning och slå sedan på enheten.
• Se till att elektrodena inte kan falla av under terapin. Det kan leda till en oavsiktlig elektrisk stöt!
• Stäng av enheten omedelbart om en elektrod lossar från huden under behandlingen.

Nedan hittar du placeringsförslag för elektrodena beroende på terapiläge. Tänk emellertid på att varje patient reagerar annorlunda på elektrisk stimulering, därför kan placeringen av elektrodena och det programval som uppfyller dina behov skilja sig från de terapier som presenteras här. De parametrar som passar bäst för dig (elektroddisposition, program och strömstyrka) bör du notera för framtida behandlingar.

För varje program visas de rekommenderade behandlingspunkterna (B) på figuren. Följande bilder visar ett exempel på fästning av elektrodena vid dessa behandlingspunkter.

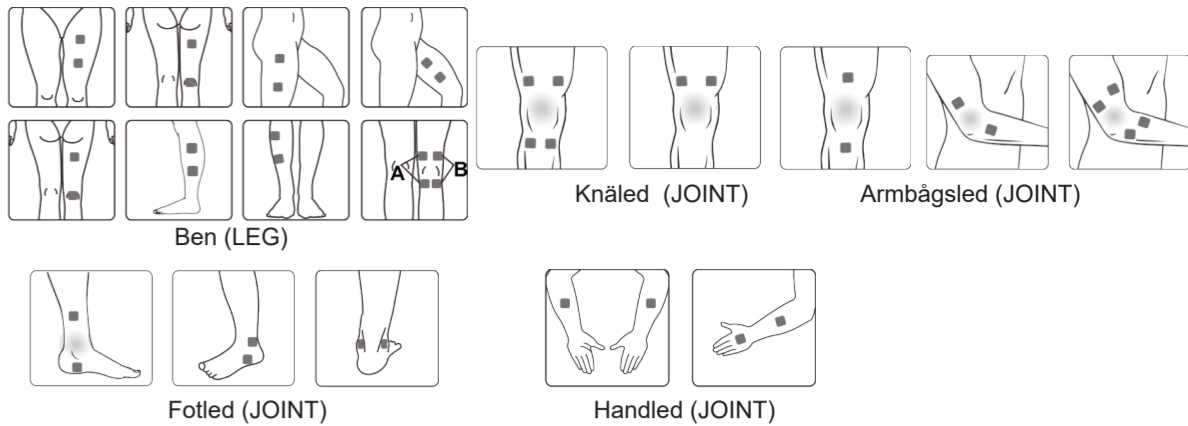
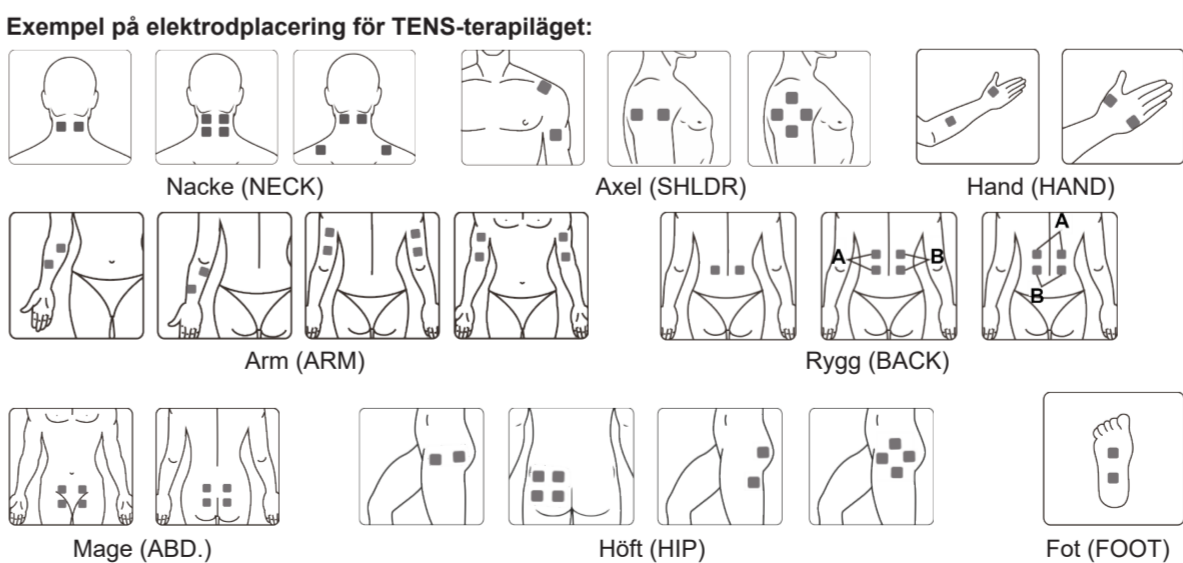

Exempel på elektroddisposition för EMS-terapiläget:

Neck (NECK) Axel (SHLDR) Hand (HAND) Rygg (BACK)

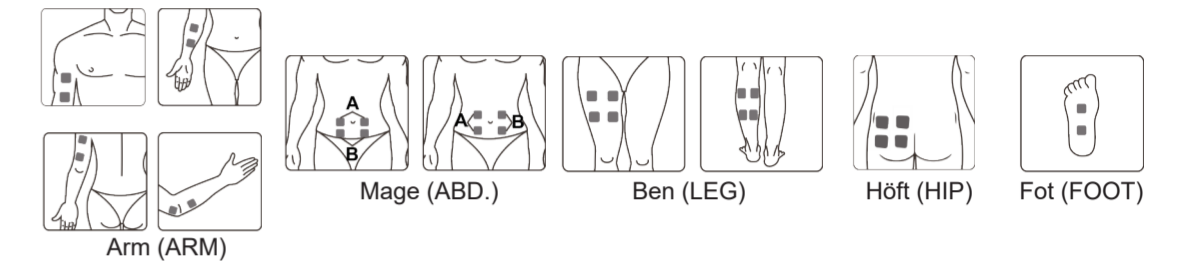

Påslagning
Tryck kort på På-/Av-/M-knappen (3) för påslagning. Displayen tänds och enheten är i standby-läget. Välj nu terapiläget med På-/Av-/M-knappen (3):



Välj sedan med B-knappen (6) vilket kroppsområde som ska stimuleras:

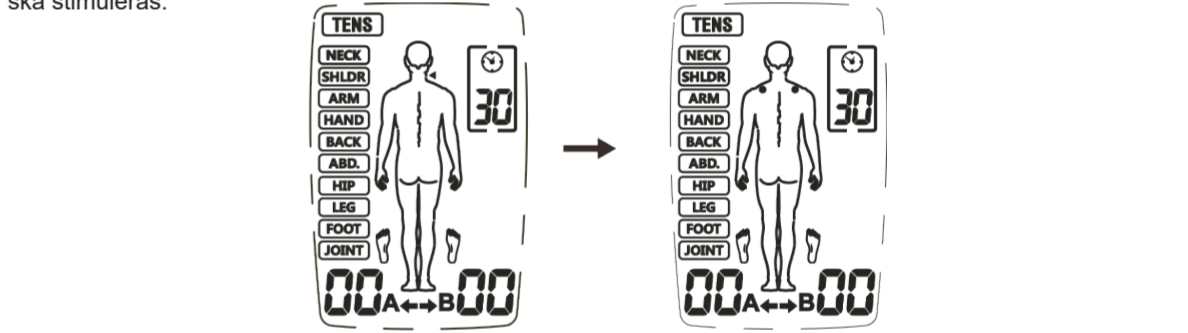

Välj nu kanal (kanal A, kanal B eller båda kanalerna) med CH-knappen (7):

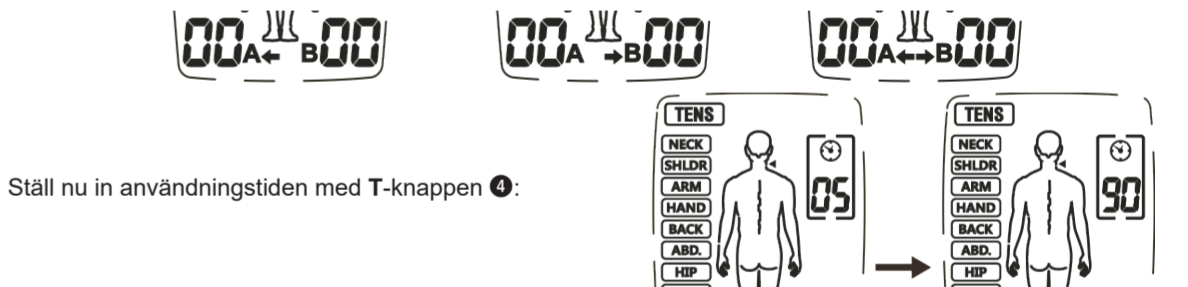

Tryck nu på +-knappen (5) för att öka intensiteten på den valda kanalen. På displayen visas motsvarande intensitetsnivå. Varje gång du trycker på +-knappen (5) kan du öka intensiteten ytterligare upp till nivå 40:

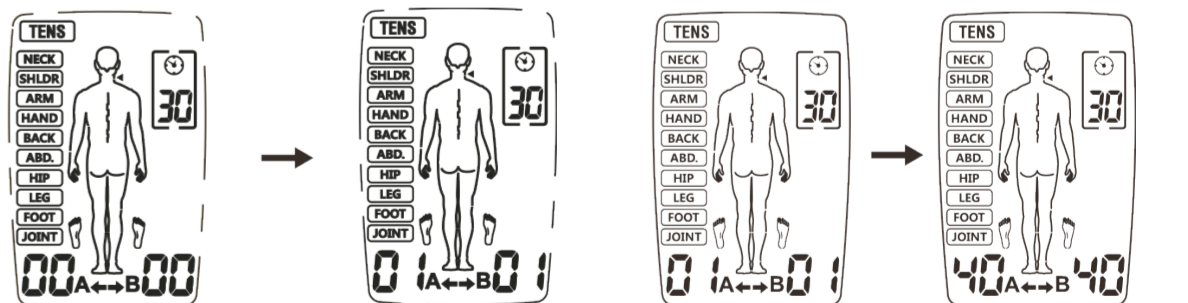

Med -knappen (8) minskas intensiteten. När du minskar intensiteten till 0 kopplas enheten till standby-läget.

Under användningen kan du läsa enheten genom att trycka och hålla nere B-knappen (6). Symbolen (1) visas då på displayen. Under läsningen kan du inte justera intensiteten av misstag. Tryck och håll nere B-knappen (6) tills symbolen (1) försvinner för att åter upphäva läsningen.

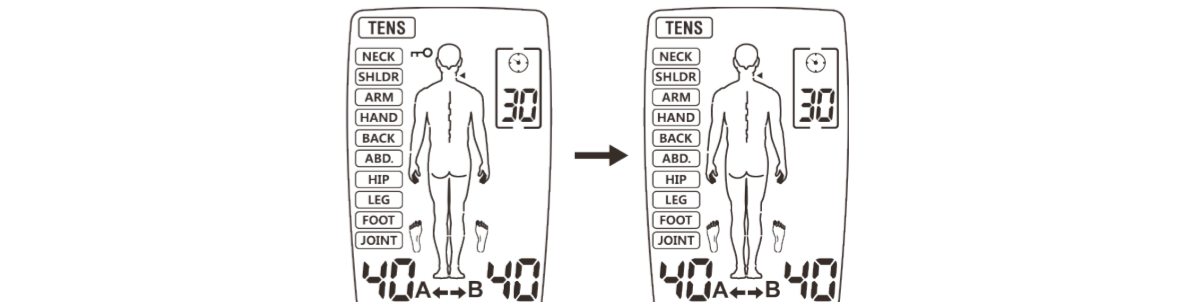

SE Bruksanvisning 3-in-1-elterapienhet TT 200

Enhet och manöverelement

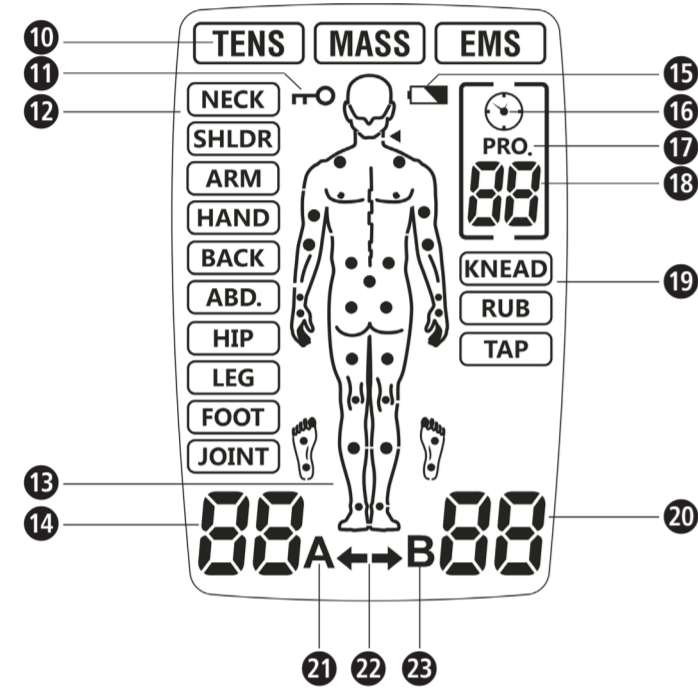
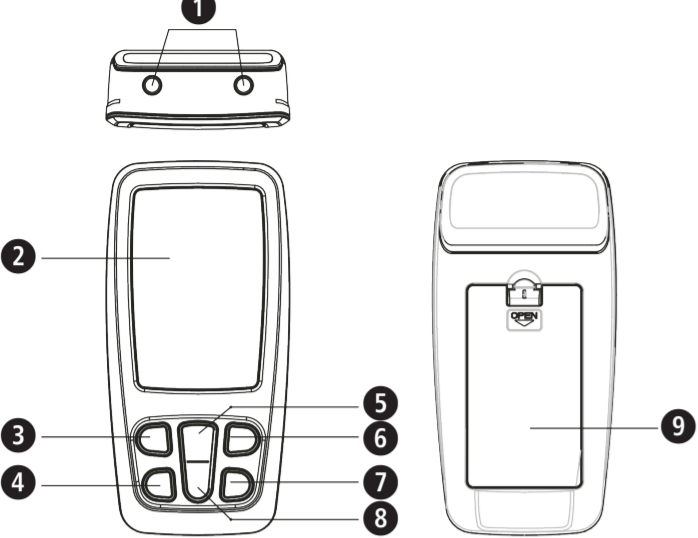

Teckenförklaring



VIKTIGT

Om man inte följer denna bruksanvisningen kan det orsaka allvarliga personsador eller skador på apparaten.



VARNING

Dessa varningar måste följas för att förhindra att användaren kommer till skada.



OBSERVERA

Dessa anvisningar måste följas för att förhindra att apparaten kommer till skada.



INFORMATION

Dessa anvisningar ger dig praktisk extrainformation om installation och drift.



Klassifikation: Typ BF



LOT-nummer



Information om skyddsklass mot främmande föremål och vatten



Tillverkare



Tillverkningsdatum

Tryck på På-/Av-/M-knappen **1** för att avsluta användningen. Tryck på På-/Av-/M-knappen **2** igen för att stänga av enheten.

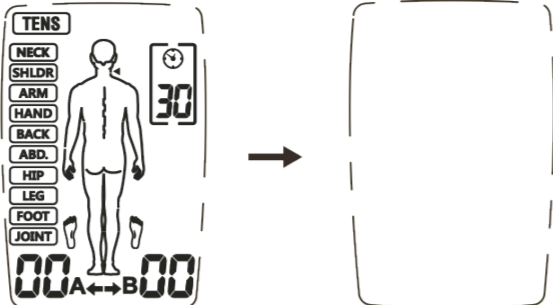

Enheten har en automatisk lastdetektering för alla inställda intensiteter över nivå 5.

Om elektroderna inte fastnar på huden ordentligt eller om det finns något annat anslutningsproblem växlar enheten automatiskt till nivå 0 och symbolen "A" eller "B" blinkar. Enheten växlar sedan tillbaka till standby-läget.

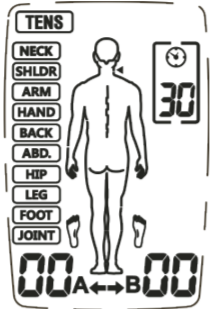

Om batterispänningen är för låg, blinkar symbolen "Svagt batteri" **13**. Stoppa användningen och byt ut batterierna.



Användning av elektroder

- De medlevererade elektroderna får endast användas med medisana 3-in-1-elterapienheten TT 200. Se till att enheten är avstängd innan elektroderna placeras och avlägsnas.
- Stäng först av enheten om du vill placera om elektroderna under användningen.
- Användningen av elektroderna kan leda till hudirritationer. Avbryt användningen om du skulle upptäcka några hudirritationer (t.ex. röda hudställen, blåsor eller klåda). Använd inte elektroderna regelbundet på samma hudställen.
- Använd aldrig elektroderna tillsammans med andra människor.
- Elektroderna måste vara helt i kontakt med huden för att undvika eventuella "Hot Spots", som kan orsaka brännskador.
- Använd inte samma elektroder mer än tio gånger eftersom anslutningen till huden försämras för varje användning.
- Elektrodernas vidhäftningskraft beror på hudegenskaperna, lagringsförhållandena och antalet användningar. Byt ut dina elektroddynor mot nya om de inte längre klistras fast komplett på huden. Klistra efter användningen åter fast elektroddynorna på skyddsfolien och förvara elektroderna i förvaringspåsen så att de inte torkar ut. Därigenom bibehålls vidhäftningskraften längre.
- Rengör och torka huden där elektroderna ska placeras.
- Ta aldrig bort elektroderna från huden medan enheten fortfarande används.
- Använd endast de originalelektroder som rekommenderas av tillverkaren. Andra elektroder kan orsaka skador.
- Alla människor reagerar olika på elektrisk nervstimulering. Det kan förekomma individuella avvikelser vid korrekt placering av elektroderna. Kontakta din läkare för att ta reda på vilken placering som är bäst för dig.
- Använd inte några mindre elektroder än de medföljande. En sådan användning kan leda till för hög strömtäthet och orsaka personsador.
- Förändra inte de medföljande elektroddynorna, t.ex. genom att skära sönder dem.
- Se till att området där smärtan kommer från är helt täckt med elektroddynorna. Vid smärt samma muskelgrupper måste alla drabbade muskler nås av elektroderna.



ANVISNINGAR för TENS-användning

- Om du tycker att utgångsintensiteten är för stark kan du minska den med "-"-knappen **6**.
- Om allt känns bra under användningen ska du fullfölja den till slutet. En smärtförbättring inträffar vanligtvis efter cirka 5 till 10 minuter.
- Vi rekommenderar 1 till 2 användningar per dag under en veckas tid.
- Om det inte sker någon signifikant förbättring av smärtorna efter denna tid, kontakta din läkare.



ANVISNINGAR för EMS-användning

- Se till att elektroderna placeras korrekt enligt beskrivningen i denna bruksanvisning.
- Vi rekommenderar 1 till 2 användningar per dag under en veckas tid.
- Om du känner dig illamående under användningen, pausa användningen och/eller minska intensiteten.

Underhåll och rengöring

För att säkerställa en problemfri och långsiktig funktionssäkerhet för enheten bör följande punkter beaktas:

- Ta bort elektroderna från enheten och rengör enheten med en mjuk, lätt fuktad trasa. Vid kraftig nedsmutsning kan du också använda ett mildt rengöringsmedel.
- Skydda enheten mot fukt. Håll inte enheten under rinnande vatten och doppa inte ned den i vatten eller andra vätskor.
- Placera inte enheten på heta ytor och utsätt den inte för direkt solljus.
- Rengör elektroddynas yta med en lätt fuktad trasa. Se till att enheten har stängts av innan!
- Av hygieniska skäl bör varje användare använda sina egna elektroddynor.
- Använd inte aggressiva ämnen eller kemiska rengöringsmedel för att rengöra enheten.
- Se till att ingen vätska tränger in i enheten. Använd inte enheten förrän den är helt torr igen.
- Rengör aldrig enheten under drift. Se till att enheten är avstängd och att batterierna har tagits ur innan du rengör den!

Underhåll

- Tillverkaren kan inte hållas ansvarig för skador orsakade av obehöriga reparationer. Kontakta kundservice om din enhet har något tekniskt problem.
- Försök inte göra reparationer på egen hand.
- Om du öppnar enheten slutar garantin att gälla.
- Din enhet har testats före försäljning och kräver ingen kalibrering eller regelbundet underhåll. Kontakta kundservice om du har några frågor.

Felsökning

Problem	Möjliga orsaker	Motåtgärder
Ingen indikering efter batteribyte	Batterier som inte är korrekt isatta eller främmande föremål i batterifacket. Batteritypen kan vara fel.	1. Kontrollera och rengör batterifacket. 2. Sätt i batterier av korrekt typ. Försäkra dig om att polariteten är korrekt!
Ingen eller för svag stimulering	- Elektroderna inte korrekt placerade på huden - Anslutningen till enheten inte optimal - Förbrukade batterier - För torr hud	1. Kontrollera om elektroderna är korrekt placerade på huden och om kabelanslutningen till enheten är optimal. 2. Byt ut batterierna. 3. Torka av huden och elektroderna med en fuktig bomullstrasa.
Huden kittlar eller bränner under användningen.	- Användningen är för lång. - Elektroderna inte korrekt placerade på huden resp.kontakten är inte optimal - Huden är överkänslig	1. Använd enheten en gång om dagen och korta användningstiden. 2. Kontrollera om elektroderna är korrekt placerade på huden. 3. Torka av huden och elektroderna med en fuktig bomullstrasa. 4. Kontakta din läkare om du har överkänslig hud.
Enheten stoppar under användningen.	- Elektroderna inte korrekt placerade på huden resp.kontakten är inte optimal - Förbrukade batterier	1. Kontrollera om elektroderna är korrekt placerade på huden. 2. Byt ut batterierna.

Lagring

Stäng av enheten och avlägsna kablarna. Placera elektroderna på bärfilmen och förpacka dem tillsammans med enheten och kablarna i originalförpackningen.

Beakta lagervillkoren i Tekniska data! Om du inte ska använda enheten på länge, avlägsna batterierna ur batterifacket.

Programtabeller

Läge	Ställe på kroppen	Frekvens Hz	Impulsbredd µs	Behandlingstid min	Kurvform
TENS	Nacke	80–120	120–100	Standard: 30 Inställbar: 5–90	Modulering
	Axel	80–100	100	Standard: 30 Inställbar: 5–90	Modulering
	Arm	2–60	260–160	Standard: 30 Inställbar: 5–90	Modulering
	Hand	100	100	Standard: 30 Inställbar: 5–90	Konstant
	Rygg	60/50/45/10 /50/35	200	Standard: 30 Inställbar: 5–90	Modulering
	Mage	120	55	Standard: 30 Inställbar: 5–90	Konstant
	Höft	100	150	Standard: 30 Inställbar: 5–90	Korta impulsgrupper
	Ben	40/6/50	250	Standard: 30 Inställbar: 5–90	Modulering
	Fot	80–120	100–120	Standard: 30 Inställbar: 5–90	Modulering
	Leder	120	100–120	Standard: 30 Inställbar: 5–90	Modulering
EMS	Nacke	30	200	Standard: 30 Inställbar: 5–90	Synkron
	Axel	45	200	Standard: 30 Inställbar: 5–90	Synkron
	Arm	50	150	Standard: 30 Inställbar: 5–90	Synkron
	Hand	4	200	Standard: 30 Inställbar: 5–90	Synkron
	Rygg	60	200	Standard: 30 Inställbar: 5–90	Synkron
	Mage	20	200	Standard: 30 Inställbar: 5–90	Synkron
MESSAGE	Höft	30	150	Standard: 30 Inställbar: 5–90	Synkron
	Ben	80	200	Standard: 30 Inställbar: 5–90	Synkron
	Fot	20	200	Standard: 30 Inställbar: 5–90	Synkron
	Knåda	28–44	120–250	30	Modulering
	Gnugga	25–79	120–250	30	Modulering
	Slå	49–97	100–240	30	Modulering

Avfallshantering

Denna apparat får inte kasseras med hushållsavfallet. Varje förbrukare är skyldig att lämna in alla elektriska eller elektroniska enheter, oavsett om de innehåller skadliga ämnen eller inte, till en samlingsplats i sin stad eller till handeln, så att de kan avfallshandteras miljövänligt. Ta bort batterierna innan du lämnar in apparaten för återvinning. Kasta inte förbrukade batterier i hushållssoporna. För dem till en batteriholk/batteriinsamlingsplats eller lämna in dem till en fackhandel. Vänd dig till din kommun eller till återförsäljaren angående avfallshanteringen.

Tillbehör

Kabelset – artikelnummer 88359

8 självhäftande elektroder – artikelnummer 88349

Tekniska data

Namn och modell:

Modellnummer:

Spänningsförsörjning:

Kanaler:

Kurvform:

Utgångsström:

Intensitet:

Utgångsprecision:

Användningslägen:

Antal program:

Impulsbredd:

Frekvens:

Användningstid:

Automatisk avstängning:

Driftförhållanden:

Lagringsförhållanden:

Mått ca:

Storlek elektroddynor ca:

Vikt ca:

Artikelnummer:

EAN-nummer:

medisana 3-in-1-elterapienhet TT 200

R-C4B

3 x 1,5 volt --- , mikro-batterier (AAA)

2

Rektangulär bifasisk impuls

Max. 120 mA (vid en last på 500 ohm)

inställbar i 40 nivåer

±20 % för alla parametrar

TENS, EMS och MASSAGE

TENS: 10; EMS: 9; MESSAGE: 3

Impulsbredd: 55–260 µs, beroende på program

2–120 Hz, beroende på program

5–90 minuter, inställbar beroende på program

efter 1 minut

+5 °C upp till +40 °C vid 15 % upp till 93% rel. luftfuktighet

atmosfäriskt tryck 700 hPa upp till 1060 hPa

+10 °C upp till +55 °C vid 10 % upp till 95% rel. luftfuktighet

atmosfäriskt tryck 700 hPa upp till 1060 hPa

109 x 54,5 x 23 mm

50 x 50 mm

76 g

88347

4001690 88347 4

För att ständigt förbättra produkten förbehåller vi oss rätten att göra tekniska och utseendemässiga ändringar.

Den aktuella versionen av denna bruksanvisning hittar du på www.medisana.com.

Garanti- och reparationsvillkor

Vänd dig till en återförsäljare eller direkt till servicestället om du behöver utnyttja garantin. Om du behöver skicka in apparaten, ange felet och skicka med en kopia av kvittot.

Följande garantivillkor gäller:

1. På **medisana** produkter ges en garanti på 3 år från och med försäljningsdatumet.

Försäljningsdatumet ska vid garantifall bevisas med kvittot eller fakturan.

2. Brister som beror på material- eller tillverkningsfel åtgärdas kostnadsfritt under garantitiden.

3. Garantitiden för apparaten eller komponenter som byts ut förlänges inte vid garantifall.

4. Uteslutet från garantin:

- Alla skador som uppkommer på grund av felhantering, t. ex. på grund av att man inte följer bruksanvisningen.
- Skador som uppkommer på grund av reparationer eller ändringar som utförts av köparen eller en obefogad utomstående person.
- Transportskador som uppkommer på väg från tillverkaren till konsumenten eller när man skickar in den till serviceverkstaden.
- Reservdelar som utsatts för normalt slitage.

5. Ansvar för direkta eller indirekta följdskador som orsakats av apparaten utesluts även om skadan godkänts som garantifall.



medisana GmbH

Carl-Schurz-Str. 2, 41460 NEUSS

TYSKLAND

Serviceadressen hittar du på ett separat blad.

Apparat og betjeningslementer

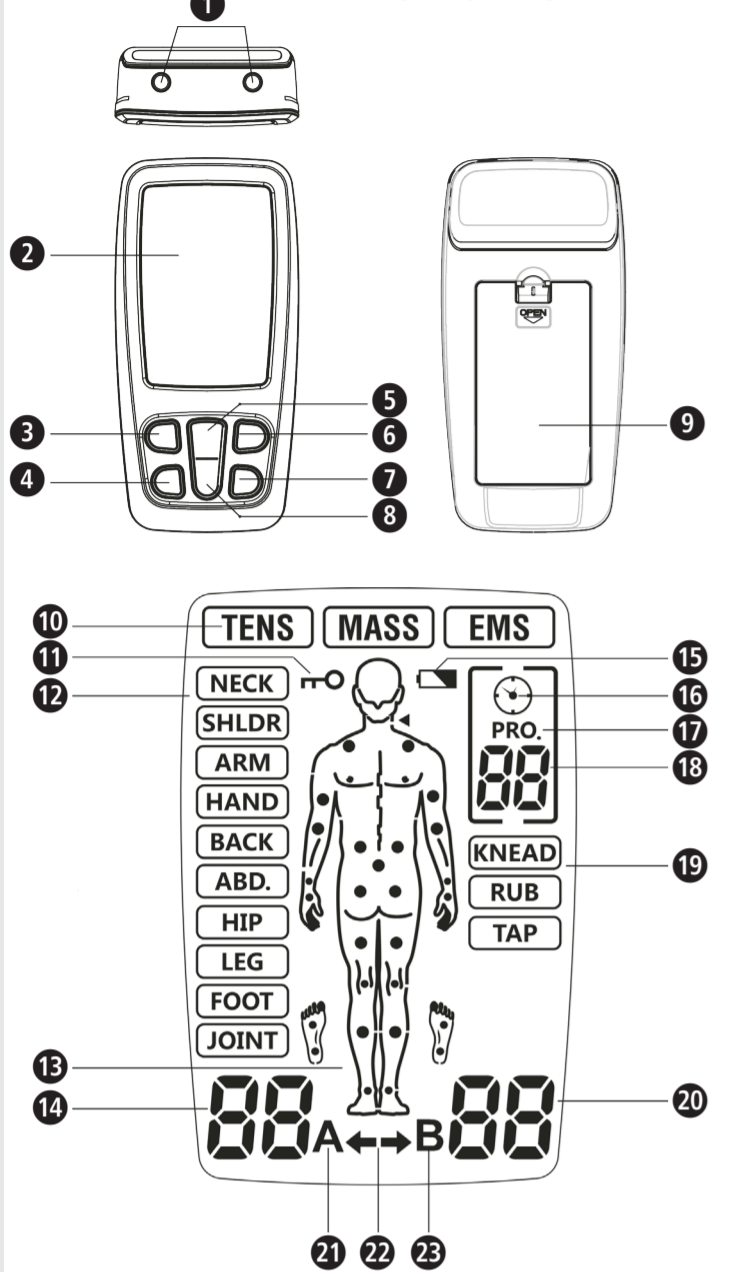

Tegnforklaring

VIKTIG!
Hvis disse henvisningene ikke overholdes, kan det føre til alvorlige skader på apparatet.

ADVARSEL
Disse advarslene må overholdes for å unngå skader på brukeren.

FORSIKTIG
Disse henvisningene må overholdes for å unngå mulige skader på apparatet.

MERKNAD
Disse henvisningene gir deg nyttig tilleggsinformasjon om installasjon eller bruk.

Klassifisering av apparat: Type BF

Produktpartinummer

Angivelse av beskyttelse mot fremmedlegemer og vann

Produsent

Produksjonsdato

NO Sikkerhetsanvisninger

Les nøye gjennom bruksanvisningen, spesielt sikkerhetsanvisningene, før du bruker apparatet og oppbevar bruksanvisningen for bruk ved senere anledninger. Hvis du gir apparatet videre til en tredjepart, må bruksanvisningen følge med.



Forskriftsmessig bruk
medisana 3-i-1-elektroterapienhet TT 200 er beregnet på følgende bruksområder :
• **TENS-modus:** Forbigående lindring av muskelsmerter i nakke, skulder, rygg, ledd, hofter, hender, mage, føtter, øvre (arm) og nedre (bein) ekstremiteter på grunn av trening eller alminnelig husarbeid.
• **EMS-modus:** EMS-stimuleringsprogrammet stimulerer sunne muskler til å forbedre og fremme musklernes prestasjoner.
• **Massasjemodus:** Massasjeprogrammet sørger for muskelavslapning gjennom vibrasjoner for å løse opp ansente muskler.

Kontraindikasjoner
• Ikke bruk enheten hvis du har en pacemaker, hjertestarter eller andre elektroniske eller metalliske implantater i kroppen.
• Disse vil kunne føre til elektriske støt, forbrenninger, elektrisk interferens eller død.
• Ikke bruk enheten ved krefrtartede eller andre lesjoner i behandlingsområdet.
• Ikke behandle områder av kroppen som oppviser hevelse, brannskader, betennelse, utslett på huden (som flebitt, tromboflebitt, åreknuter osv.), sår eller følsomme områder.
• Elektrodene får ikke plasseres slik at strøm kan strømme gjennom carotis-sinusområdet (framre nakke) eller transcerebralt (gjennom hodet).
• Denne enheten får ikke brukes på mye belastet hud.
• I tilfelle lyskebrokk foreligger, får enheten ikke brukes.
• Ikke behandle noen områder på kroppen som er arret etter operasjon - vent i minst 10 måneder etter en operasjon før du bruker enheten.
• Ikke bruk enheten i tilfelle alvorlige problemer med blodomløpet i de nedre ekstremitetene.

- Terapi med **medisana TT 200** erstatter ingen medisinske diagnoser eller behandlinger. Forhør deg med legen din ved enhver form for smerte eller sykdom før du bruker enheten.
- Hvis smertene ikke avtar, ikke blir betydelig mildere eller varer lenger enn fem dager, må du avslutte bruken og kontakte legen din.
- Ikke bruk enheten i nakkeområdet, da dette vil kunne forårsake alvorlige muskelspasmer, okklusjon av luftveiene, pustevansker eller uheldige effekter på hjerterytmen eller blodtrykket.
- Ikke bruk enheten på brystet, da påføring av strøm mot brystet kan forårsake hjertearytmier som vil kunne være dødelige.
- Ikke bruk enheten over eller i nærheten av kreftlesjoner.
- Elektroniske overvåkingenheter (for eksempel EKG-skjermer og EKG-alarmer) vil kanskje ikke fungere ordentlig når elektrisk stimulering er i bruk.
- Ikke bruk enheten mens du bader eller dusjer.
- Ikke bruk enheten mens du sover.
- Under betjening av en maskin, under kjøring eller under enhver aktivitet der elektrisk stimulering utgjør en fare for personskader, får ikke enheten brukes.
- Stimulering skal bare utføres på normal, intakt, ren og sunn hud.
- Langtidsvirkningene av elektrisk stimulering er ukjente. Elektrisk stimulering kan ikke erstatte medisiner.
- Enheten får ikke brukes dersom brukeren er koblet til høyfrekvent kirurgisk utstyr. Det vil kunne forårsake forbrenninger på huden under elektrodene eller føre til problemer med enheten.
- Ikke bruk enheten i nærheten av kortbølgebehandlingenheter eller mikrobølgebehandlingenheter, da dette vil kunne påvirke enhetens utgangseffekt.
- Bruk aldri enheten i nærheten av hjertet. Elektrodene skal aldri plasseres på brystkassen. Det er fare for ventrikelflimmer eller hjertestans.
- Enheten får heller ikke brukes nær øynene, på hodet eller ansiktet.
- Får ikke brukes i nærheten av kjønnsorganene.
- Får ikke brukes på områder av huden der følelsen er forstyrret.
- Under bruk får elektrodene ikke komme i kontakt med hverandre. Dette vil kunne føre til feifunksjoner og brannskader på huden.
- Oppbevar enheten utilgjengelig for barn.
- Enheten beregnet kun for voksne og skal ikke brukes på barn eller nyfødte.
- Behandlingen skal føles behagelig. Dersom du føler smerte eller føler deg ukomfortabel, får du ikke øke intensiteten, men slutt å bruke enheten og rådfør deg med legen din.
- TENS-modus er ikke virksom ved smerter av sentral opprinnelse, inkl. hodesmerter. Den erstatter ikke medisinsk terapi eller foreskrevne smertestillende midler.
- TENS er en symptomatisk behandling og undertrykker følelsen av smerte som ellers ville tjent som en beskyttelsesmekanisme.
- Effektivitetsgraden avhenger i stor grad av valg av lege som er kvalifisert til behandling av smertepasienter.
- Effektene av stimulering av hjernen er ukjente, så anvendelse skal ikke skje på hodet. Elektrodene skal aldri plasseres overfor hverandre på sidene av hodet.
- Sikkerheten ved elektrisk stimulering under graviditet er ikke verifisert.
- Hudirritasjon eller overfølsomhetsreaksjoner på grunn av elektrisk stimulering med et elektrisk ledende medium vil kunne forekomme.
- Det er viktig at du rådfører deg med legen din før du bruker enheten dersom du har hjertesykdom eller epilepsi.
- Bruk enheten med forsiktighet eller bare etter å ha rådført deg med legen din hvis du er utsatt for indre blødninger, f.eks. etter et brudd eller hvis du har menstruasjon.
- Rådfør deg med legen din før du bruker enheten hvis du nylig har hatt en operasjon, da stimuleringen vil kunne forstyrre helingsprosessen.
- Denne enheten får bare brukes av én pasient.
- Ved demens eller andre psykiske lidelser får ikke enheten brukes.
- Bruk enheten bare som beskrevet i denne betjeningsanvisningen. All annen bruk anses som ikke i tråd med det enheten er beregnet på og vil kunne føre til skade på eiendom eller til og med personskade. **medisana** påtar seg intet ansvar for skader forårsaket av feil bruk. Enheten er beregnet på privat bruk.
- I sjeldne tilfeller vil hudirritasjon kunne oppstå ved langvarig bruk i elektrodens område.
- Ikke bruk enheten sammen med andre enheter som overfører elektriske impulser til kroppen din.
- Ikke bruk skarpe eller spisse gjenstander, som for eksempel penn, for å betjene enhetens taster.
- Kontroller elektrokablingene før hver gangs bruk.
- Bruk bare produsent anbefalte elektroder på denne enheten.

Bivirkninger

- Det kan oppstå hudirritasjon eller forbrenning i området elektrodene settes på.
- I veldig sjeldne tilfeller har førstegangsbrukere av en EMS-enhet varslet om svimmelhet eller besvimelse. Vi anbefaler at du bruker enheten i sittende stilling til du venner deg til bruken.
- Hvis du føler deg uvel, reduserer du stimuleringsintensiteten til et behagelig nivå. Kontakt legen din dersom problemene skulle vare ved.

Leveransens innhold

Kontroller først at apparatet er fullstendig og at det ikke er tegn på skader. Er du i tvil, skal du ikke ta apparatet i bruk. Ta kontakt med forhandleren eller brukerservice.

Leveransens innhold:

- 1 **medisana** 3-i-1-elektroterapienhet **TT 200**
- 4 elektroder 50x50 mm
- 2 tilkoblingskabler
- 3 batterier AAA 1,5 V
- 1 bruksanvisning

Hvis du ser en transportskade når du pakker ut apparatet, skal du umiddelbart ta kontakt med forhandleren.

ADVARSEL
Pass på at ikke barn får tak i forpakkingsmaterialet!
Det er fare for kvelning!

Apparat og betjeningslementer

- 1 utgangsport
- 2 visningsfelt
- 3 på-/av-/M-tast
- 4 T-tast
- 5 + -tast
- 6 B-tast
- 7 CH-tast
- 8 - tast
- 9 batterirom
- 10 terapimodus
- 11 enhet låst
- 12 område på kroppen
- 13 anbefalte behandlingspunkter
- 14 intensitet kanal A
- 15 svakt batteri
- 16 tidsursymbol
- 17 program-symbol
- 18 program-nr./terapitid
- 19 massasjemodus
- 20 intensitet kanal B
- 21 symbol for kanal A
- 22 kanalindikator
- 23 symbol for kanal B

Legg inn/skift batterier

Åpne dekslet til batterirommet på baksiden og sett inn de medfølgende tre batteriene (type AAA, 1,5 V) i henhold til symbolene (+/-). Sett på batteridekslet. Bruk bare 1,5 V Micro (AAA/LR6)-batterier når du skifter batteri senere.

SIKKERHETSINFORMASJON – BATTERI

- Ikke ta batterier fra hverandre!
- Fjern eventuelle svake batterier fra batterirommet da de kan lekke og skade apparatet.
- Økt fare for lekkasje – unngå kontakt med hud, øyne og slimhinner.
- Ved kontakt med batterisyre må de berørte områdene straks skylles med store mengder rent vann. Ta umiddelbart kontakt med lege!
- Oppsøk lege umiddelbart dersom ett batteri svelges!
- Bytt alltid ut alle batteriene samtidig!
- Bruk bare batterier av samme type, ikke bruk forskjellige typer eller brukte og nye batterier sammen!
- Legg i batteriene riktig. Vær oppmerksom på polariteten.
- Oppbevar batterier utilgjengelig for barn.
- Ikke lad opp batteriene på nytt. Det er fare for eksplosjon!
- Unngå kortslutning. Det er fare for eksplosjon!
- Må ikke kastes inn i åpen ild. Det er fare for eksplosjon!
- Ikke kast vanlige eller oppladbare batterier i husholdningsavfallet. De må kastes som spesialavfall eller leveres på en gjenvinningstasjon i faghandelen.

Kabeltilkobling

Før du rengjør apparatet, forsikre deg om at apparatet er slått av. Koble først elektrodene til de to tilkoblingskablene og koble deretter kablene sammen med enheten. Det er to utgangsporter 1 øverst på enheten for å koble til elektrodeledningene. Enheten har to tilkoblingsmuligheter for to kanaler (A og B). Avhengig av dine behov, kan du fastsette om du vil bruke bare én kanal med ett par elektroder, eller koble til begge kanalene med to par elektroder. Med to par elektroder kan du stimulere to forskjellige kroppsregioner samtidig.

ADVARSEL
Koble ALDRI elektrodekablene til en stikkontakt eller annen strømkilde!

Pålegging av elektrodene

Den gjenbrukbare bærefilmen kan trekkes av umiddelbart før bruk - oppbevar den til senere bruk. Plasser deretter elektrodene alt etter hvor smerteområdet ditt ligger (følg legens instruksjoner).

ADVARSEL
• Når elektrodene legges på, må enheten være slått av!
• Fjern hudkrem- eller salverester før du legger på elektrodene. Huden må være fettfri og tørr.
• Ikke klistre elektrodene på skadet eller betent hud (sår, kviser, hudutslett, rødhet osv.).
• Legg alltid på elektrodene først i henhold til legens instruksjoner, og slå deretter på enheten.
• Forsikre deg om at elektrodene ikke vil kunne falle av under behandlingen. Dette vil kunne føre til et utilsikket elektrisk støt!
• Slå av enheten umiddelbart hvis en elektrode under behandlingen skulle løsne fra huden.

Nedenfor finner du forslag til plassering for elektrodene, avhengig av terapimodus. Husk imidlertid at hver pasient responderer forskjellig på stimulerende terapier, så plassering av elektrodene og valg av program som tilfredsstillende dine behov vil kunne avvike fra terapiene som presenteres her. De for deg optimale parametrene (elektrodeposisjon, program og strømstyrke) bør du notere deg for følgende behandlinger.

For hvert enkelt program vises de anbefalte behandlingspunktene 1 på figuren. Følgende figurer viser eksempelvis feste av elektrodene på disse behandlingsstedene.

Eksempler på elektrodeposisjonering under TENS-terapimodus:

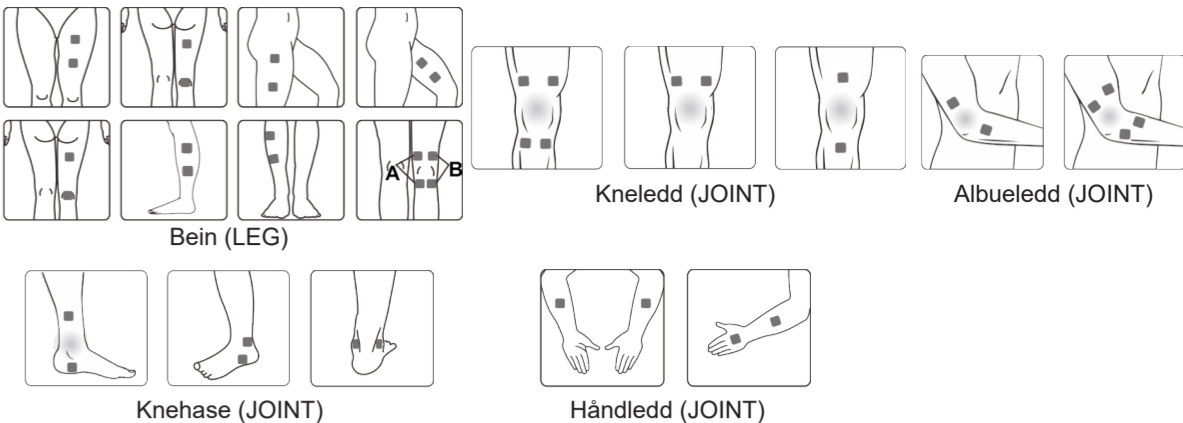
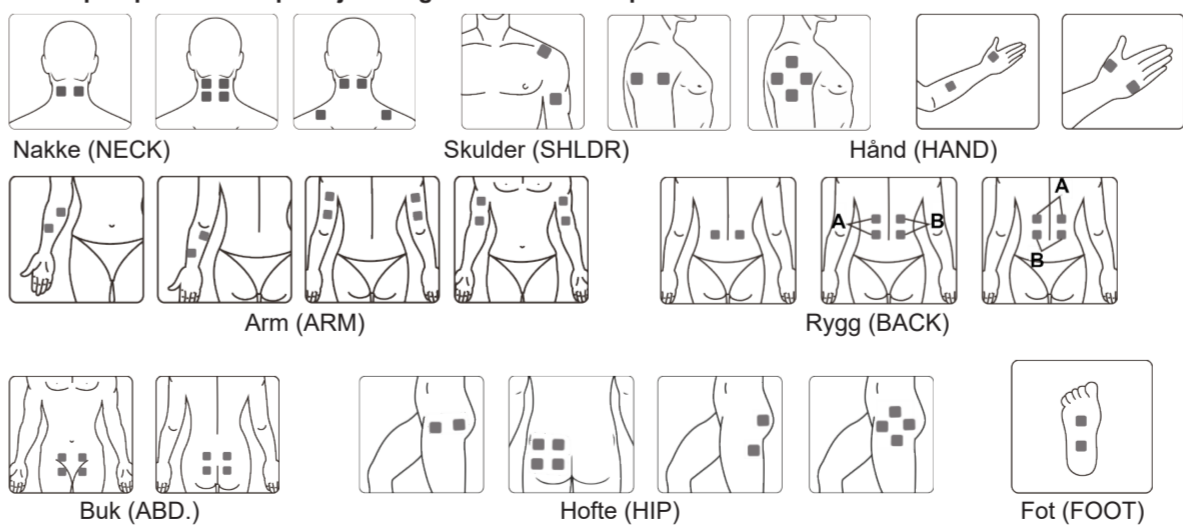

Eksempler på elektrodeposisjonering under EMS-terapimodus:

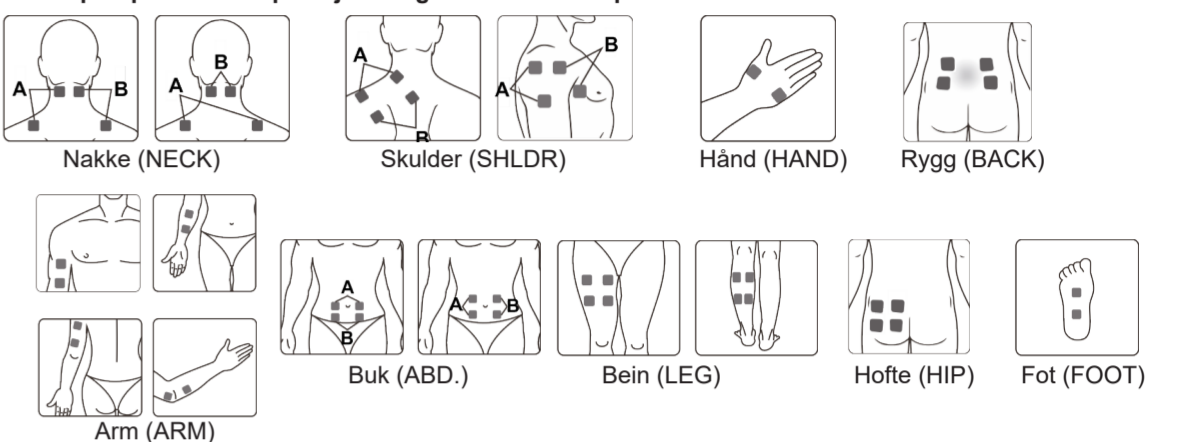

Påslåing

For å slå på, trykker du kort på på-/av-/M-tasten 3. Indikatoren tennes og enheten er i ventemodus. Velg nå ved hjelp av på-/av-/M-tasten 3 terapimodus:

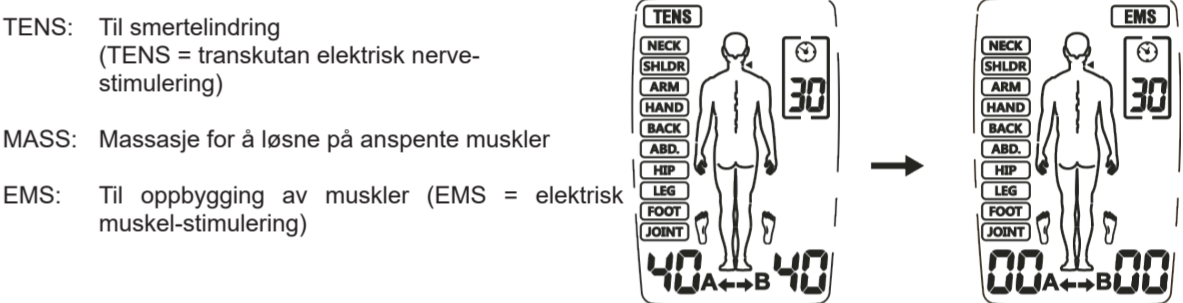

Bruk deretter B-tasten 6 for å velge det området på kroppen som skal stimuleres:

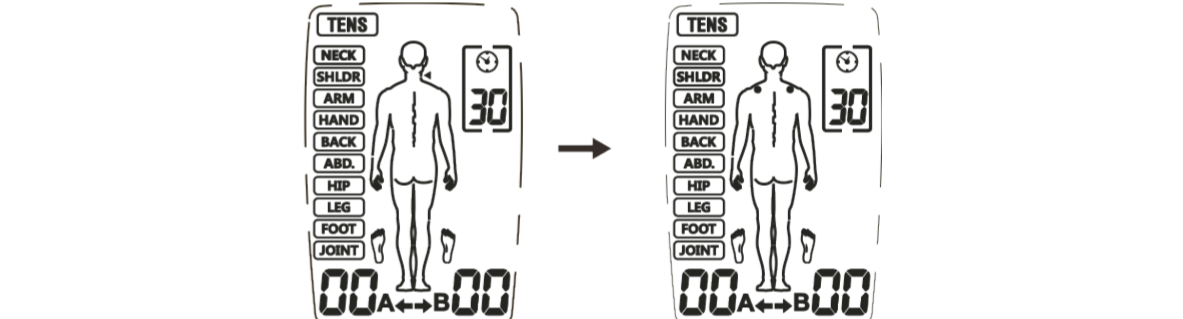

Velg nå CH -tasten 7 for å velge kanal (kanal A, kanal B eller begge kanaler):



Still nå inn anvendelsestid ved hjelp av T-tasten 4:

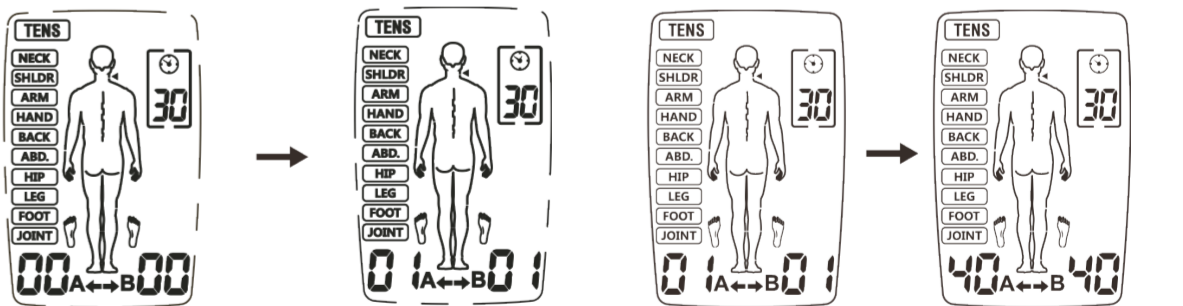

Med -tasten 5 reduseres intensiteten tilsvarende. Senker du intensiteten til 0, går enheten over i ventemodus.

Under anvendelsen kan du låse enheten ved å trykke og holde inne B-tasten 6. Symbolet 1 vises da på displayet. Du kan ikke med vilje justere intensiteten under låsing. For å frigjøre låsen, trykk og hold nede B-tasten 6 inntil symbolet 1 forsvinner.

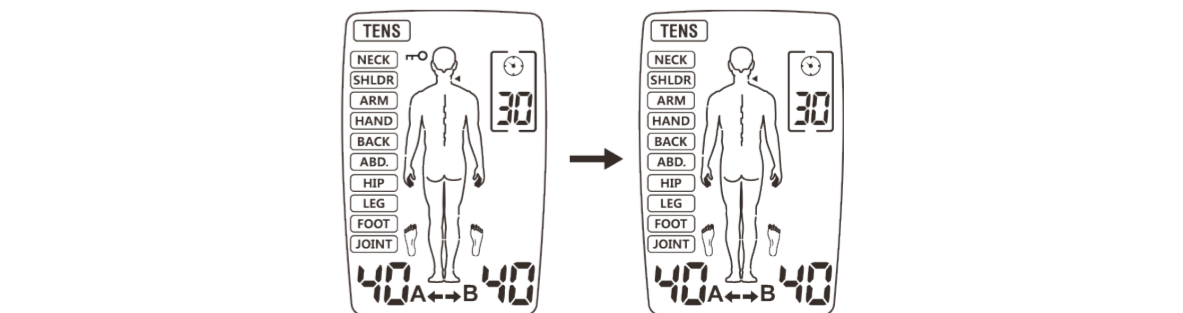

NO Bruksanvisning 3-i-1-elektroterapienhet TT 200

Apparat og betjeningselementer

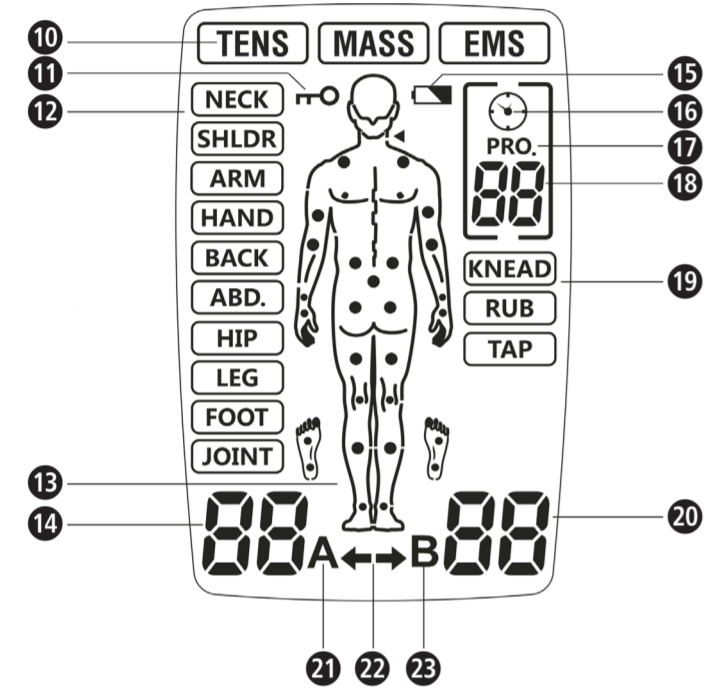
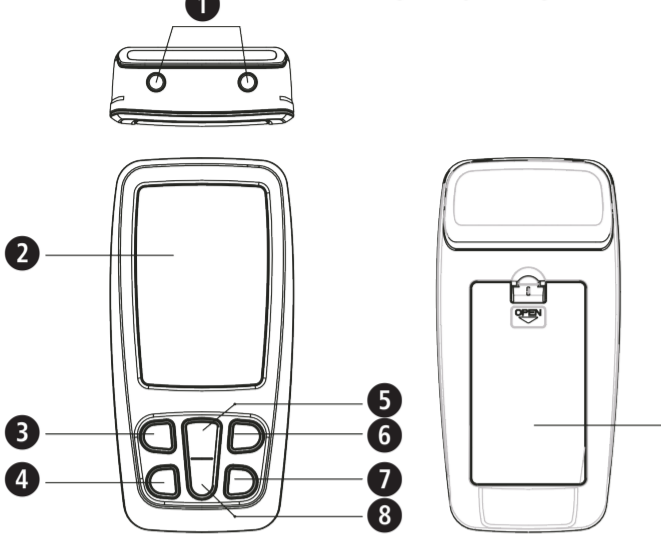

Tegnforklaring



VIKTIG!

Hvis disse henvisningene ikke overholdes, kan det føre til alvorlige skader på apparatet.



ADVARSEL

Disse advarslene må overholdes for å unngå skader på brukeren.



FORSIKTIG

Disse henvisningene må overholdes for å unngå mulige skader på apparatet.



MERKNAD

Disse henvisningene gir deg nyttig tilleggsinformasjon om installasjon eller bruk.



Klassifisering av apparat: Type BF



Produktpartinummer





Angivelse av beskyttelse mot fremmedlegemer og vann



Produsent



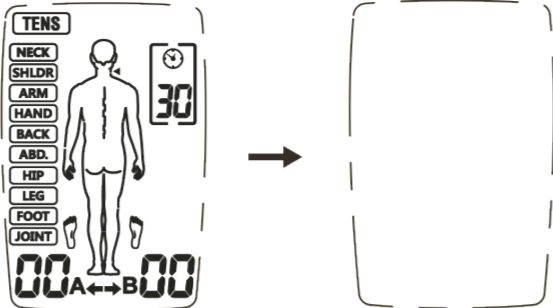

Produksjonsdato

Trykk på på-/av-/M-tasten , for å avslutte bruken. Et nytt trykk på på-/av-/M-tasten  slår av enheten.

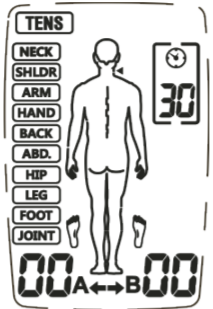

Enheten er utstyrt med automatisk belastningsdeteksjon ved alle innstilte intensiteter over nivå 5. Hvis elektrodene ikke klister seg ordentlig til huden eller hvis det er et annet tilkoblingsproblem, veksler enheten automatisk til nivå 0 og symbolet "A" eller "B" blinker. Enheten går deretter tilbake til ventemodus.



Hvis batterispenningen er for lav, vil „Svakt batteri“-symbolet  blinke. Avslutt bruken og skift ut batteriene.



Bruk av elektrodene

- De medfølgende elektrodene får bare brukes med medisana 3-i-1-elektroterapiapparat TT 200. Forsikre deg om at enheten er slått av før du legger på og fjerner elektrodene.
- Hvis du vil flytte elektrodene i løpet av anvendelsen, må du først slå av enheten.
- Bruk av elektrodene vil kunne føre til hudirritasjon. Hvis du legger merke til slike ting (f.eks. steder med rød hud, blødder eller kløe), så avbryt bruken av enheten. Ikke bruk elektrodene regelmessig på samme steder på huden.
- Bruk aldri elektrodene sammen med andre personer.
- Elektrodene må være helt i kontakt med huden for å unngå mulige "varme flekker" som vil kunne forårsake brannskader.
- Ikke bruk de samme elektrodene mer enn 10 ganger, for forbindelsen til hudoverflaten forverres ved hver gangs bruk.
- Elektrodenes klebeevne avhenger av hudens egenskaper, lagringstilstanden og antallet anvendelser. Hvis elektrodeputene dine ikke lenger fester seg helt til hudoverflaten, så bytt dem ut med nye. Klistre elektrodeputene etter bruk tilbake på beskyttelsesfolien og lagre elektrodene i oppbevaringsposen slik at de ikke tørker ut. Som et resultat av det, blir limkraften opprettholdt over en lengre periode.
- Gjør ren og tørk huden der elektrodene skal legges på.
- Fjern aldri elektrodene fra huden mens enheten fremdeles er i bruk.
- Bruk bare originalelektroder som er anbefalt av produsenten. Andre elektroder vil kunne forårsake personskader.
- Hver enkelt reagerer forskjellig på elektrisk nervestimulering. Det kan forekomme individuelle avvik i riktig plassering av elektrodene. Kontakt legen din for å finne ut hvilken plassering som er best for deg.
- Ikke bruk mindre elektroder enn dem som er lagt ved. Slik bruk vil kunne øke strømtettheten og forårsake skade.
- Ikke endre de medfølgende elektrodeputene, f.eks. ved å skjære dem til.
- Forsikre deg om at området smertene kommer fra er helt dekket med elektrodeputene. Der det er snakk om smertefulle muskelgrupper, må alle berørte muskler nås med elektrodene.



ANVISNINGER ang. TENS-bruk

- Hvis du synes utgangsstyrken er for høy, kan du redusere den ved å bruke "-" -tasten .
- Så lenge du føler deg komfortabel under anvendelsen, så fullfør denne helt til den er over. Smerteforbedring skjer vanligvis etter omtrent 5 til 10 minutter
- Vi anbefaler 1 til 2 behandlinger pr. dag over en tidsperiode på omtrent 1 uke
- Dersom det ikke skjer noen forbedring av smertetilstanden av betydning etter dette tidsrommet, så kontakt legen din.



ANVISNINGER ang. EMS-bruk

- Vær nøye med riktig plassering av elektrodene som beskrevet i denne anvisningen
- Vi anbefaler 1 til 2 behandlinger pr. dag over en tidsperiode på omtrent 1 uke
- Skulle du føle deg uvel under behandlingen, kan du ta en pause i anvendelsen og/eller redusere intensiteten.

Vedlikehold og rengjøring

- For å sikre en problemfri og langsiktig funksjonssikkerhet for enheten, bør følgende punkter tas i betraktning:
- Fjern elektrodene fra enheten og gjør enheten ren med en myk, lett fuktig klut. Ved kraftig tilsmussing kan du også bruke et mildt vaskemiddel.
 - Beskytt enheten mot fuktighet. Ikke hold enheten under rennende vann, og senk den ikke ned i vann eller andre væsker.
 - Ikke plasser enheten på varme overflater, og utsett den ikke for direkte sollys.
 - Gjør overflaten på elektrodeputene ren med en lett fuktig klut. Forsikre deg om at enheten på forhånd er slått av!
 - Av hygieniske årsaker bør enhver bruker benytte sine egne elektrodeputer.
 - Ikke bruk aggressive stoffer eller kjemiske rengjøringsmidler for å gjøre enheten ren.
 - Forsikre deg om at ingen væske trenger inn i enheten. Begynn å bruke apparatet igjen først når det er helt tørt.
 - Gjør aldri enheten ren under bruk. Forsikre deg før rengjøring om at enheten er slått av og batteriene er fjernet!

Vedlikehold

- Produsenten kan ikke holdes ansvarlig for skader forårsaket som følge av uautoriserte reparasjoner. Har enheten din et teknisk problem, så vennligst kontakt kundeservice.
- Ikke prøv å utføre reparasjoner på egen hånd.
- Åpning av enheten vil annullere garantien.
- Enheten din er testet før salg og krever ingen kalibrering eller regelmessig vedlikehold. Har du spørsmål, kan du kontakte kundeservice.

Utbedring av feil

Problem	Mulige årsaker	Mottiltak
Ingen indikasjoner etter bytte av batteri	Batteriene er ikke er satt riktig inn eller det finnes fremmedlegemer i batterirommet. Batteritypen kan være feil.	1. Kontroller og gjør rent batterirommet. 2. Legg inn nye batterier av riktig type. Vær nøye med riktig polaritet!
Ingen eller for lite stimulering	- Elektrodene er ikke plassert riktig på huden - Tilkoblingen til enheten er ikke optimal - Batteriene er utladet - Huden er for tørr	1. Kontroller at elektrodene er satt riktig på huden og hvorvidt tilkoblingen til enheten er optimal. 2. Skift ut batteriene. 3. Tørk av huden din og elektrodene med en fuktet bomullsklut.
Huden kribler eller brenner under anvendelsen	- Brukstiden er for lang. - Elektrodene er ikke plassert riktig på huden, hhv. er kontakten ikke optimal - Huden er overfølsom	1. Anvend enheten én gang om dagen og kort ned anvendelsens varighet. 2. Kontroller at elektrodene er satt riktig på huden. 3. Tørk av huden din og elektrodene med en fuktet bomullsklut. 4. Rådfør deg med legen din dersom huden er overfølsom.
Enheten stanser under bruk	- Elektrodene er ikke plassert riktig på huden, hhv. er kontakten ikke optimal - Batteriene er utladet	1. Kontroller at elektrodene er satt riktig på huden. 2. Skift ut batteriene.

Oppbevaring

Koble ut apparatet og ta ut kablene. Plasser elektrodene på bærefolien og pakk dem sammen med enheten og kablene i originalemballasjen. Se også oppbevaringsvilkårene i de tekniske spesifikasjonene! Ta ut batteriene fra batterirommet hvis du ikke skal bruke enheten på lenge.

Programtabeller

Modus	Sted på kroppen	Frekvens Hz	Impulsbredde µs	Terapiens varighet i min.	Kurveform
TENS	Nakke	80-120	120-100	Standard: 30 Innstillbar: 5-90	Modulasjon
	Skulder	80-100	100	Standard: 30 Innstillbar: 5-90	Modulasjon
	Arm	2-60	260-160	Standard: 30 Innstillbar: 5-90	Modulasjon
	Hånd	100	100	Standard: 30 Innstillbar: 5-90	Konsistent
	Rygg	60/50/45/10 /50/35	200	Standard: 30 Innstillbar: 5-90	Modulasjon
	Buk	120	55	Standard: 30 Innstillbar: 5-90	Konsistent
	Hofte	100	150	Standard: 30 Innstillbar: 5-90	Korte impulsgrupper
	Bein	40/6/50	250	Standard: 30 Innstillbar: 5-90	Modulasjon
	Fot	80-120	100-120	Standard: 30 Innstillbar: 5-90	Modulasjon
	Ledd	120	100-120	Standard: 30 Innstillbar: 5-90	Modulasjon
EMS	Nakke	30	200	Standard: 30 Innstillbar: 5-90	Synkron
	Skulder	45	200	Standard: 30 Innstillbar: 5-90	Synkron
	Arm	50	150	Standard: 30 Innstillbar: 5-90	Synkron
	Hånd	4	200	Standard: 30 Innstillbar: 5-90	Synkron
	Rygg	60	200	Standard: 30 Innstillbar: 5-90	Synkron
	Buk	20	200	Standard: 30 Innstillbar: 5-90	Synkron
MASSASJE	Hofte	30	150	Standard: 30 Innstillbar: 5-90	Synkron
	Bein	80	200	Standard: 30 Innstillbar: 5-90	Synkron
	Fot	20	200	Standard: 30 Innstillbar: 5-90	Synkron
	Elting	28-44	120~250	30	Modulasjon
	Gniing	25-79	120~250	30	Modulasjon
	Banking	49-97	100~240	30	Modulasjon

Avfallshåndtering

 Dette apparatet skal ikke kastes i husholdningsavfallet. Alle forbrukere er forpliktet til å levere alle elektriske eller elektroniske apparater, uansett om de inneholder skadelige stoffer eller ikke, på en miljøstasjon eller hos en forhandler, slik at de kan avhendes på en miljøvennlig måte. Ta ut batteriet før du kaster apparatet. Kast brukte Ikke kast batterier i husholdningsavfallet. De må kastes som spesialavfall eller leveres på en gjenvinningstasjon. Ta kontakt med kommunen eller forhandleren hvis du har spørsmål om avfallshåndtering.

Tilbehør

Kabelsett - artikkelnummer 88359

Åtte selvklebende elektroder - artikkelnummer 88349

Tekniske data

Navn og modell:	medisana 3-i-1-elektroterapienhet TT 200
Modell-nr.:	R-C4B
Spenningsforsyning:	3 x 1,5 Volt=, mikrobatterier (AAA)
Kanaler:	2
Kurveform:	Bifasisk rektangulær puls
Utgangsstrøm:	Maks. 120 mA (ved 500 Ohms belastning)
Intensitet:	Justerbar i 40 trinn
Utgangspresisjon:	±20 % for alle parametere
Anvendelsesmodi:	TENS, EMS og MASSASJE
Antall programmer:	TENS: 10; EMS: 9; MASSASJE: 3
Impulsbredde:	55 - 260 µs, programavhengig
Frekvens:	2 – 120 Hz, programavhengig
Anvendelsestid:	5 - 90 minutter, programavhengig justerbar etter 1 minutt
Automatisk utkobling:	+5 °C ved +40 °C ved 15 % til 93 % rel. luftfuktighet, 700-1060 hPa atmosfærisk trykk
Bruksforhold:	+10 °C ved +55 °C ved 10 % til 95 % rel. luftfuktighet, 700-1060 hPa atmosfærisk trykk
Oppbevaringsvilkår:	109 x 54,5 x 23 mm
Mål ca.:	50 x 50 mm
Elektrodeputenes størrelse ca.:	76 g
Vekt ca.:	88347
Artikkelnummer:	4001690 88347 4
EAN-nummer:	

Vi forbeholder oss retten til å utføre tekniske og utseendemessige endringer for å forbedre produktet.

Den til enhver tid aktuelle versjonen av denne bruksanvisningen finner du på www.medisana.com

Betingelser for garantier og reparasjoner

For garantihenvendelser kan du ta kontakt med forhandleren eller direkte med brukerservice. Hvis du må sende inn apparatet, må du notere hva defekten er og legge ved en kopi av kvitteringen.

Følgende garantibetingelser gjelder:

- Alle **medisana**-produkter har en garanti på 3 år fra kjøpsdatoen. For bruk av garantien skal kjøpsdatoen dokumenteres med kvittering eller regning.
- Materialfeil og produksjonsfeil rettes gratis innenfor garantitiden.
- En garanti-ytelse fører ikke til at garantitiden, verken for apparatet eller for byttede deler, forlenges.
- Følgende er utelukket fra garantien:
 - alle skader som oppstår som følge av feil håndtering, f.eks. ved å ikke følge bruksanvisningen.
 - skader som oppstår som følge av istandsetting eller justering av kjøperen eller ikke godkjent tredjepart.
 - transportskader som oppstår på vei fra produsenten til forbruker eller på vei fra kunden til brukerservice.
 - reservedeler som har normal slitasje.
- Ansvar for direkte eller indirekte følgeskader forårsaket av apparatet utelukkes, selv om skaden på apparatet anerkjennes som et garantitilfelle.



medisana GmbH
Carl-Schurz-Str. 2, 41460 NEUSS
TYSKLAND

Adressen for service finner du på det separate vedleggsarket.

DK Brugsanvisning 3-i-1-elektroterapiapparat TT 200

Apparat og betjeningslementer

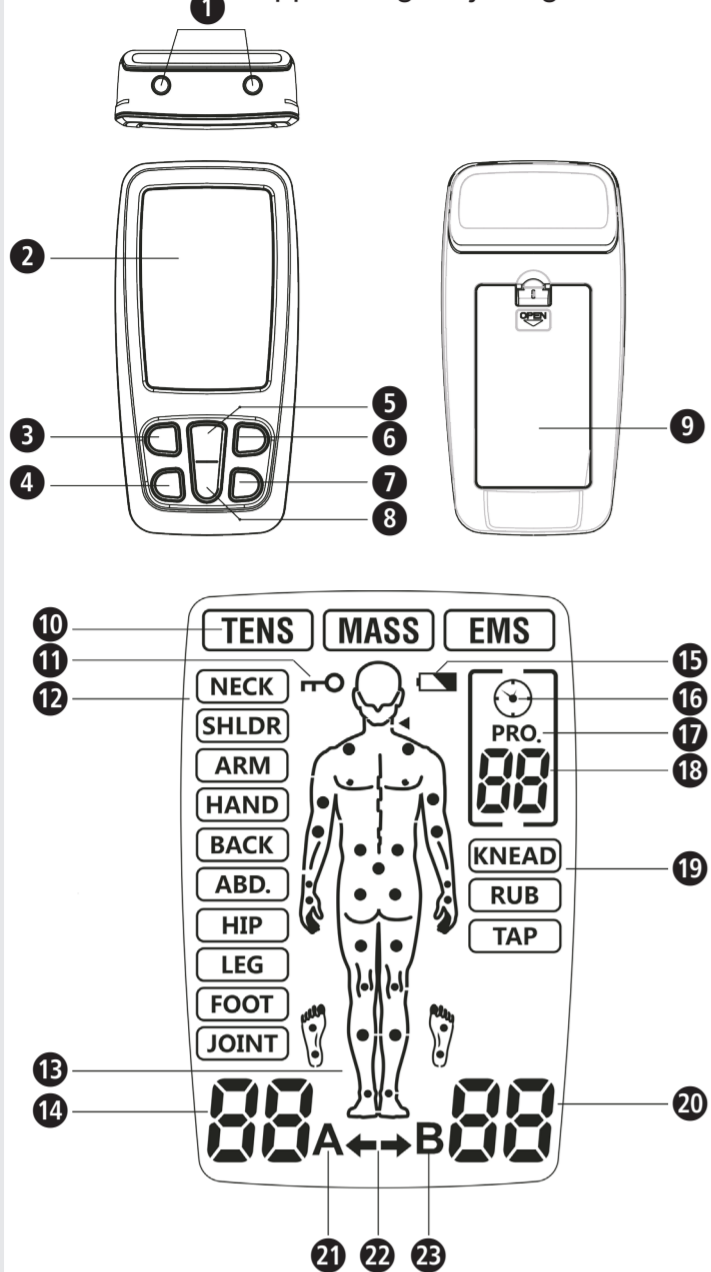

Tegnforklaring



VIGTIGT
Manglende overholdelse af brugsanvisningen kan medføre svære personskader eller skader på apparatet.



ADVARSEL
Disse advarsler skal overholdes for at forhindre mulige skader på brugeren.



BEMÆRK
Disse advarsler skal overholdes for at forhindre mulige skader på apparatet.



HENVISNING
Disse henvisninger indeholder praktiske tillægsplysninger om installation eller drift.



Enhedsklassificering: Type BF



LOT-nummer

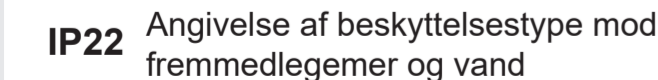

Angivelse af beskyttelsestype mod fremmedlegemer og vand



Producent



Produktionsdato

DK Sikkerhedsanvisninger

Læs brugsanvisningen omhyggeligt igennem, inden du tager apparatet i brug, især sikkerhedsanvisningerne, og gem brugsanvisningen til senere brug. Hvis du videregiver apparatet til tredjepart, skal brugsanvisningen altid medfølge.



Formålsbestemt anvendelse
medisana 3-i-1-elektroterapiapparatet TT 200 er tiltænkt følgende anvendelsesområder:

- **TENS-tilstand:** Midlertidig lindring af muskelsmerter i nakke, skulder, ryg, led, hofte, hånd, mave, fod, øvre (arm) og nedre (ben) ekstremiteter som følge af belastning under træning eller husarbejde af normal karakter.
- **EMS-tilstand:** EMS-stimulationsprogrammet stimulerer sunde muskler med henblik på at forbedre og understøtte musklernes ydeevne.
- **Massage-tilstand:** Massage-programmet sørger for muskelafslapning gennem vibrationer, der har til formål at få musklerne til at slappe af.

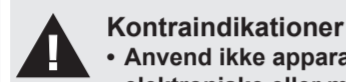

- Kontraindikationer**
- Anvend ikke apparatet, hvis du har en pacemaker, defibrillator eller andre elektroniske eller metalliske implantater indopereret i kroppen. Disse kan medføre strømslag, forbrændinger, elektriske forstyrrelser eller død.
 - Brug ikke apparatet, hvis der befinder sig kræftagtige læsioner eller lignende i behandlingsområdet.
 - Undlad at behandle kropsområder med hævelser, forbrændinger, betændelse, hudslæt (f.eks. flebitis, tromboflebitis, åreknuder osv.), sår eller følsomme steder.
 - Elektroderne må ikke anbringes, så strømmen kan passere gennem området omkring karotis sinus (den forreste del af halsen) eller det transkranielle område (gennem hovedet).
 - Apparatet må ikke anvendes på særlig belastede hudområder.
 - Apparatet må ikke anvendes i tilfælde af lysesbrok.
 - Undgå at behandle hudområder med ar efter en operation - dette må tidligst ske 10 måneder efter operationen.
 - Anvend ikke apparatet ved svære forstyrrelser i blodgennemstrømningen i de nedre ekstremiteter.

- Terapi med **medisana TT 200** kan aldrig erstatte en lægelig diagnose eller behandling. Spørg din læge til råds i tilfælde af smerte og sygdomme, inden du begynder at bruge apparatet.
- Hvis smerterne ikke fortager sig hhv. mindskes markant eller fortsætter længere end 5 dage, skal du indstille brugen af apparatet og henvende dig til din læge.
- Anvend ikke apparatet foran eller på siden af halsen, da dette kan medføre svære muskelkramper, lukke luftvejene, medføre vejrtrækningsproblemer eller forstyrre hjerterytmen eller blodtrykket.
- Anvend ikke apparatet på brystet, da tilførslen af strøm til dette område kan medføre forstyrrelser i hjerterytmen, i værste fald med døden til følge.
- Brug ikke apparatet ovenpå eller i nærheden af kræftlignende læsioner.
- Elektroniske overvågningsapparatet (såsom EKG-monitorer og EKG-alarmer) fungerer muligvis ikke korrekt, mens den elektriske stimulation er i brug.
- Brug ikke apparatet, mens du er i bad eller brusebad.
- Brug ikke apparatet, mens du sover.
- Apparatet må ikke anvendes under betjening af maskiner, bilkørsel eller enhver aktivitet, hvor elektrisk stimulation udgør en ulykkesrisiko.
- Stimulationen må kun udføres på normale, hele, rene og sund hudområder.
- Langtidsvirkningerne af elektrisk stimulering er ukendte. Elektrisk stimulering kan ikke erstatte medicin.
- Apparatet må ikke anvendes, hvis brugeren er tilsluttet hørfrekvens-kirurgiapparater. Der kan opstå forbrændinger på huden under elektroderne, eller apparatet kan tage skade.
- Anvend ikke apparatet i nærheden af korbølge- eller mikrobølge-terapiapparater, da disse kan påvirke apparatets output.
- Anvend aldrig apparatet i nærheden af hjertet. Elektroderne må aldrig anbringes på brystkassen. Risiko for hjertekammerflimrer eller hjerrestop.
- Apparatet må heller ikke anvendes i nærheden af øjnene, på hovedet eller i ansigtet.
- Anvend ikke i nærheden af kønsdelene!
- Må ikke anvendes på hudområder, hvor følesansen ikke er intakt.
- Under anvendelsen må elektroderne ikke komme i kontakt med hinanden. Dette kan medføre fejlfunktion og hudforbrændinger.
- Hold apparatet uden for børns rækkevidde.
- Apparatet er kun beregnet til brug af voksne.
- Behandlingen skal være behagelig. Hvis du føler smerter eller oplever brugen af apparatet som ubehagelig, må du ikke øge intensiteten men skal dermed standse bruge og lade dig rødgåve af din læge.
- TENS-terapien virker ikke på centralt opståede smerter, inklusive hovedpine. Den kan ikke erstatte medicinsk behandling eller ordinerede smertemidler.
- TENS er en symptomatisk behandling og undertrykker smerteopfattelsen, som ellers ville fungere som beskyttelsesmekanisme.
- Behandlingens effektivitet afhænger i høj grad af den valgte læge, og derfor skal denne være kvalificeret til behandling af smertepatienter.
- Virkningen af hjemestimulering med dette apparat kendes ikke, og derfor må apparatet ikke bruges i hovedregionen. Elektroderne må aldrig anbringes over for hinanden på hver sin side af hovedet.
- Det er ikke undersøgt, hvorvidt det er sikkert at bruge elektrisk stimulation under graviditet.
- Der kan opstå hudirritationer og overfølsomhedsreaktioner grundet den elektriske stimulation med et elektrisk ledende medium.
- Hvis du lider af hjertesygdomme eller epilepsi, skal du kontakte din læge før du anvender apparatet.
- Anvend apparatet med stor forsigtighed hhv. kun efter aftale med din læge, hvis du har tendens til indvendige blødninger, f.eks. efter et brud, eller når du har menstruation.
- Spørg din læge inden du anvender apparatet, hvis du kort forinden har fået udført et kirurgisk indgreb. Stimuleringen kan forstyrre helingsprocessen.
- Apparatet må kun benyttes af en patient.
- Apparatet må ikke anvendes, hvis patienten lider af demens eller andre psykiske forstyrrelser.
- Anvend udelukkende apparatet som beskrevet i denne brugsanvisning. Enhver anden anvendelse gælder som formålsstridig, og kan medføre person- eller materialeskader. Apparatet er udelukkende tiltænkt privat brug.
- Ved langvarig anvendelse kan der i sjældne tilfælde kan opstå hudirritationer eller forbrændinger i området hvor elektroderne anvendes.
- Brug ikke apparatet sammen med andre apparater, som ligeledes overfører elektriske impulser til kroppen.
- Brug ingen skarpe eller spidse genstande som f.eks. kuglepennet til at betjene apparatets knapper.
- Tjek elektrodeforbindelserne inden hver brug.
- Anvend udelukkende elektroderne anbefalet af producenten til dette apparat.

Bivirkninger

- Der kan opstå hudirritationer eller forbrændinger på huden hvor elektroderne anvendes.
- I sjældne tilfælde kan brugeren blive svimmel eller besvime, første gang vedkommende anvender et EMS-apparat. Vi anbefaler dig derfor at anvende apparatet i siddende stilling, indtil du har vænnet dig til behandlingen.
- Hvis du føler dig utilpas, skal du ændre intensiteten af stimuleringen til et behageligt niveau. Henvend dig til din læge, hvis problemerne fortsætter.

Leveringsomfang

Start med at kontrollere at apparatet er komplet og ikke udviser tegn på skader. I tvivlstilfælde skal du undlade at tage apparatet i brug og kontakte forhandleren eller kundeservice.

Leveringen omfatter:

- 1 **medisana** 3-in-1-elektroterapiapparat **TT 200**
- 4 elektroder 50x50 mm
- 2 tilslutningskabler
- 3 batterier AAA 1,5V
- 1 brugsanvisning

Skulle du bemærke transportskader under udpakningen, skal du straks kontakte din forhandler.

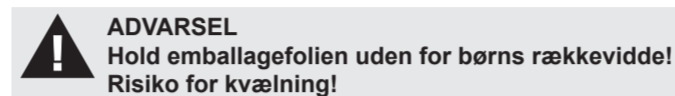

ADVARSEL
Hold emballagefolien uden for børns rækkevidde!
Risiko for kvælning!

Apparat og betjeningslementer

- 1 tilslutningsindgang
- 2 display
- 3 tænd-/sluk-/M-knap
- 4 T-knap
- 5 + knap
- 6 B-knap
- 7 CH-knap
- 8 - knap
- 9 batterirum
- 10 terapitilstand
- 11 lås apparat
- 12 kropsområde
- 13 anbefalede behandlingspunkter
- 14 intensitet kanal A
- 15 svagt batteri
- 16 timer-symbol
- 17 program-symbol
- 18 program-nr. / behandlingstid
- 19 massage-tilstand
- 20 intensitet kanal B
- 21 symbol for kanal A
- 22 kanalindikator
- 23 symbol for kanal B

Isætning/udtagning af batterier

Åbn låget på batterirummet på bagsiden, og kom de 3 medfølgende batterier (type AAA 1,5V) på plads. Vær opmærksom på pol-markeringerne (+ / -). Luk batterirummet igen. Anvend altid kun 1,5V batterier af type mikro (AAA/LR6) ved efterfølgende batteriskift.

SIKKERHEDSANVISNINGER VEDRØRENDE BATTERIER

- Skil ikke batterierne ad!
- Fjern øjeblikkeligt svage batterier fra batterirummet, da de kan lække batterisyre og derved beskadige apparatet!
- Øget risiko for lækage, undgå kontakt med hud, øjne og slimhinder!
- Ved kontakt med batterisyre skal du straks skylle de berørte steder med rigeligt rent vand og omgående søge lægehjælp!
- Hvis et batteri bliver slugt, skal der straks søges lægehjælp!
- Udskift altid alle batterierne samtidigt!
- Isæt kun batterier af samme type, anvend ikke batterier af forskellige typer eller nye og brugte batterier sammen!
- Anbring batterierne korrekt, vær opmærksom på at vende polerne rigtigt!
- Opbevar batterierne utilgængeligt for børn!
- Batterierne må ikke genoplades! Eksplosionsfare!
- Må ikke kortsluttes! Eksplosionsfare!
- Må ikke brændes! Eksplosionsfare!
- Smid ikke brugte batterier i husholdningsaffaldet, men aflever dem i affaldssorteringens battericontainer eller i en batterispand hos forhandleren!

Kabeltilslutning

Tjek at apparatet er slukket, inden du tilslutter kablerne. Start med at forbinde elektroderne til begge tilslutningskabler og herefter kablet til apparatet. På apparatets overside finder du to indgange 1, her tilsluttes elektrodeledningerne. Apparatet har to tilslutninger til to kanaler (A og B). Alt efter behov kan du nøjes med kun at anvende den ene kanal sammen med ét elektrodepar, eller begge kanaler sammen med to elektrodepar. Hvis du vælger to elektrodepar kan du stimulere to forskellige kropsområder samtidig.



ADVARSEL
Stik **ALDRIG** elektrodekablerne ind i en stikdåse eller anden strømkilde!

Sådan anbringer du elektroderne

Den genanvendelige bærefolie kan trækkes af lige inden brug - opbevar folien til senere brug. Anbring nu elektroderne på det ønskede kropsområde (følg i den forbindelse lægens anvisninger).

- ADVARSEL**
- Apparatet skal være slukket mens elektroderne anbringes!
 - Fjern eventuelle rester af lotion og salve på huden inden du anbringer elektroderne. Huden skal være tør og fri for fedt.
 - Anbring ikke elektroderne på beskadigede eller betændte hudområder (sår, bumser, hududslæt, røde hudområder osv.).
 - Start altid med at anbringe elektroderne på huden i henhold til lægens anvisninger. Først herefter tændes apparatet.
 - Sørg for, at elektroderne ikke kan falde af under behandlingen. Dette kan medføre utilsigtet elektrisk stød!
 - Sluk straks apparatet, hvis en elektrode løsner sig fra huden under behandlingen.

Nedenfor ses forslag til elektrodernes placering alt efter den valgte terapitilstand. Vær dog opmærksom på, at alle patienter reagerer forskelligt på elektrisk stimulation - derfor kan du have behov for at placere elektroderne anderledes eller vælge et andet program end her foreslået. Du bedes notere de optimale parametre for netop dig (elektrodeposition, program og strømstyrke) i forbindelse med nedenstående behandlinger.

Til hvert program angives de anbefalede behandlingspunkter 1 ved hjælp af den viste figur. Følgende billeder viser eksempler på hvordan elektroderne med fordel kan placeres på disse behandlingspunkter.

Eksempler på elektrodeplacering i TENS-terapitilstand:

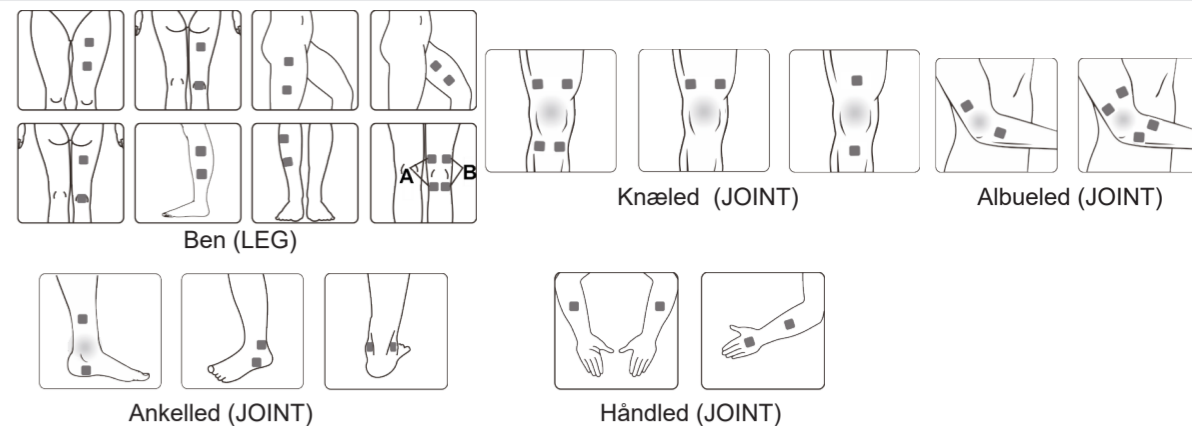
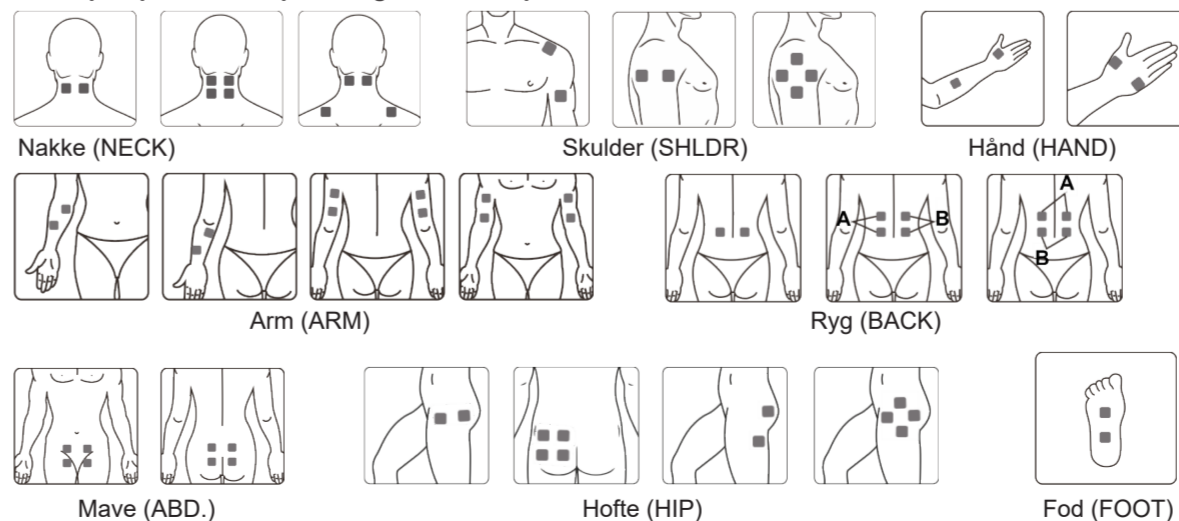

Eksempler på elektrodeplacering i EMS-terapitilstand:

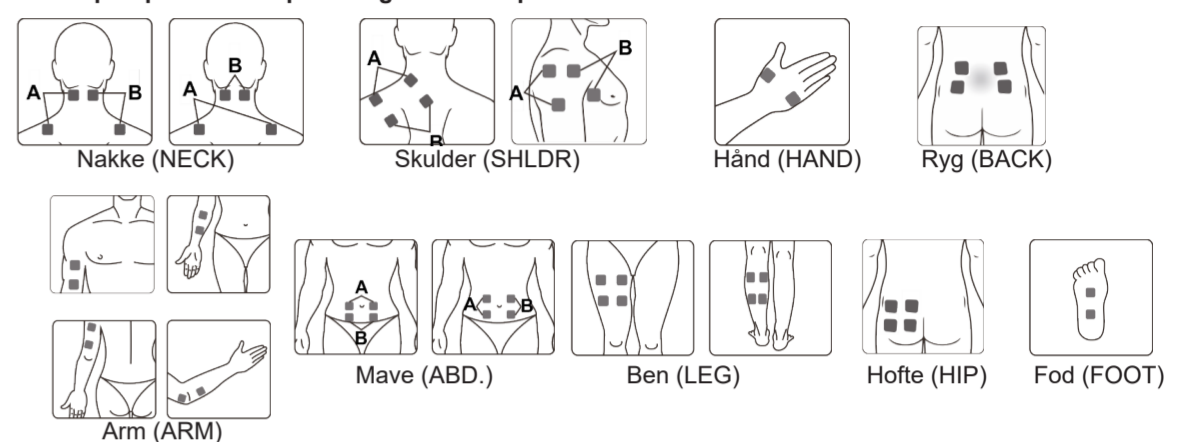

Tænding

Tryk kort på tænd-/sluk-/M-knappen 3 for at tænde enheden. Displayet lyser op, og apparatet befinder sig nu i standby-tilstand. Vælg nu den ønskede terapitilstand ved hjælp af tænd-/sluk-/M-knappen 3:

TENS : til smertelindring (TENS = Transkutan-Elektrisk-Nerve-Stimulation)

MASS : Massage til afslapning af musklerne

EMS : til muskelopbygning (EMS = Elektrisk-Muskel-Stimulation)

Vælg kropsområdet til behandling ved hjælp af B-knappen 6:

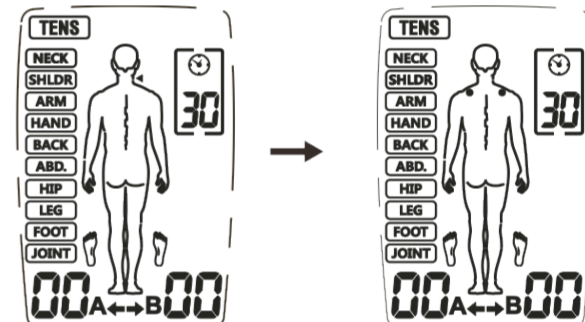

Brug herefter CH-knappen 7 til at vælge kanal (kanal A, kanal B eller begge kanaler):



Indstil behandlingsvarigheden med T-knappen 4:

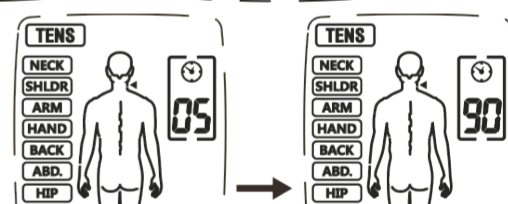

Tryk nu på + knappen 5 for at øge intensiteten af den valgte kanal. På displayet vises det dertilhørende intensitetsniveau. For hvert tryk på + knappen 5 øges intensiteten indtil det maksimale niveau på 40:

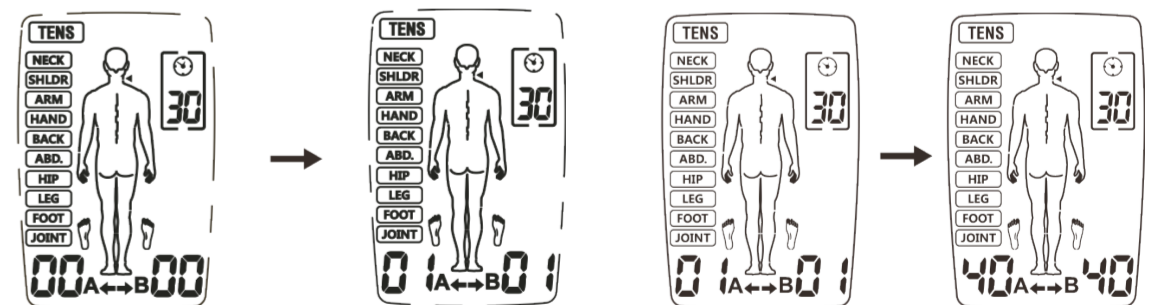

Med - knappen 8 sænkes intensiteten tilsvarende. Hvis du sætter intensiteten på 0, sættes apparatet på standby-tilstand.

Under anvendelsen kan du låse apparatet ved at trykke på B-knappen 6 og holde den inde.

Symbol 1 vises nu på displayet. Ved at låse apparatet er det ikke muligt at komme til at ændre intensitetsniveauet utilsigtet. Når du vil låse apparatet op igen, trykker du på B-knappen 6, indtil symbolet 1 forsvinder.

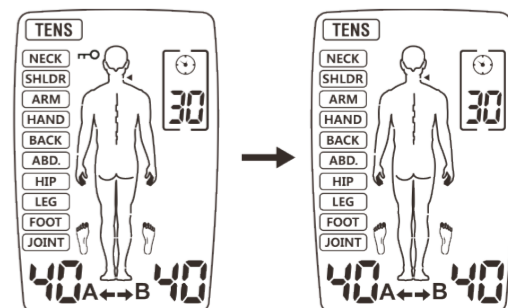

DK Brugsanvisning 3-i-1-elektroterapiapparat TT 200

Apparat og betjeningselementer

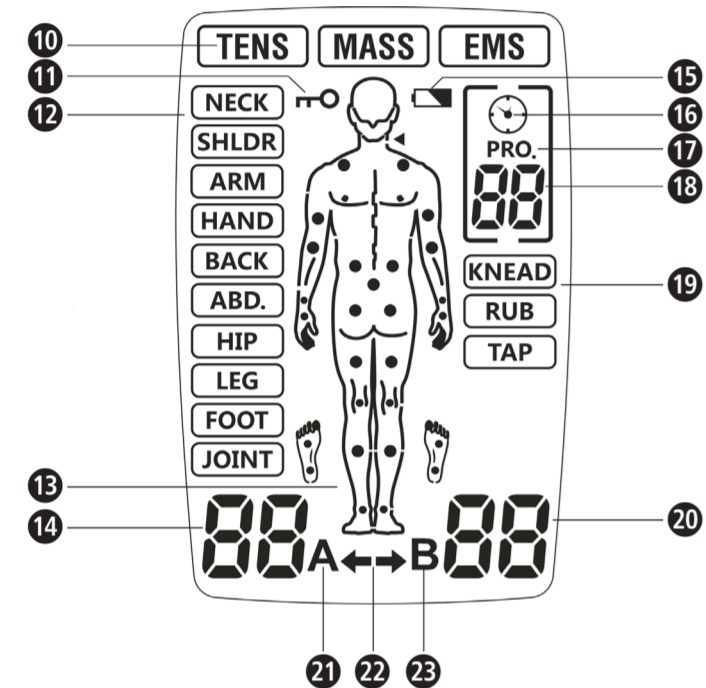
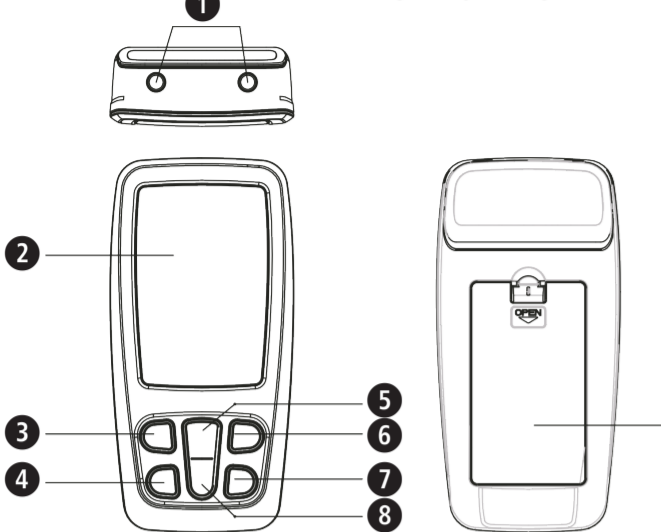

Tegnforklaring

VIGTIGT

Manglende overholdelse af brugsanvisningen kan medføre svære personskader eller skader på apparatet.

ADVARSEL

Disse advarsler skal overholdes for at forhindre mulige skader på brugeren.

BEMÆRK

Disse advarsler skal overholdes for at forhindre mulige skader på apparatet.

HENVISNING

Disse henvisninger indeholder praktiske tillægsoplysninger om installation eller drift.



Enhedsklassificering: Type BF

LOT-nummer

Angivelse af beskyttelsestype mod fremmedlegemer og vand

Producent

Produktionsdato

Tryk på tænd-/sluk-/M-knappen  for at afslutte behandlingen. Tryk igen på tænd-/sluk-/M-knappen  for at slukke apparatet.

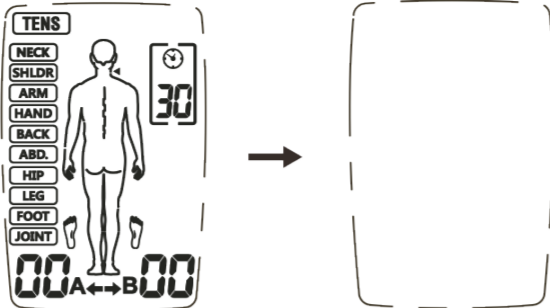

Apparatet råder over en automatisk belastningsregistrering, der aktiveres ved alle indstillede intensitetsniveauer over niveau 5.

Hvis elektroderne ikke klæber korrekt til huden eller på anden måde ikke er tilsuttet korrekt, sættes apparatet automatisk på niveau 0 og symbolet "A" eller "B" blinker. Herefter sættes apparatet på standby-tilstand.

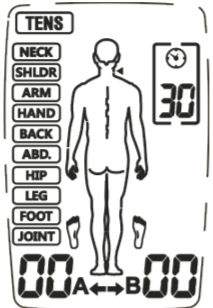



Ved lav batterispænding blinker symbolet "svagt batteri" . Stop med at bruge apparatet, og udskift batterierne.

 **Sådan anbringer du elektroderne**

- De medfølgende elektroder må kun anvendes sammen med medisana 3-i-1-elektroterapiapparatet TT 200. Tjek altid, at apparatet er slukket inden elektroderne anbringes.
- Hvis du ønsker at ændre elektrodernes placering under behandlingen, skal du altid slukke apparatet først.
- Brugen af elektroderne kan medføre hudirritationer. Hvis du opdager sådanne hudirritationer (f.eks. røde hudområder, blæredannelser eller kløen), skal du straks indstille brugen. Brug ikke elektroderne på de samme hudområder gentagende gange efter hinanden.
- Del aldrig elektroderne med andre personer.
- Elektroderne skal ligge helt tæt ind til huden med henblik på at undgå mulige "hot spots", da disse kan forårsage forbrændinger.
- Anvend ikke de samme elektroder mere end 10 gange, da elektrodernes evne til at klæbe tæt til huden aftager for hver brug.
- Elektrodernes klæbeevne afhænger af hudens overfladeprofil, hvordan de er blevet opbevaret samt hvor mange gange de er blevet brugt. Hvis elektroderne ikke længere klæber helt tæt til huden, skal de udskiftes. Efter brug skal du igen fastgøre elektrodepuderne til beskyttelsesfolien. Opbevar beskyttelsesfolien i opbevaringsposen for at beskytte dem mod at udtørre. Derved bevares de deres klæbeevne i længere tid.
- Inden du anbringer elektroderne, skal du rengøre og tørre huden.
- Fjern aldrig elektroderne fra huden mens apparatet stadig er tændt.
- Brug kun de originale elektroder som anbefalet af producenten. Andre elektroner kan forårsage personskade.
- Alle mennesker reagerer forskelligt på elektrisk nervestimulering. Der kan derfor være nødvendigt at placere elektroderne anderledes end den standardmæssige anbefaling. Henvend dig til din læge for at finde frem til den bedst egnede placering i netop dit tilfælde.
- Brug altid kun de medfølgende elektroder. Hvis du anvender andre elektroder end disse, kan der opstå for høj strømtæthed med skader til følge.
- Du må ikke foretage ændringer af de medfølgende elektrodepuder, f.eks. ved at skære dem i mindre stykker.
- Området som smerterne udgår fra skal altid dækkes komplet med elektrodepuderne. Ved ømme muskelgrupper skal alle ømme muskler kunne nås af elektroderne.

 **INFORMATIONER om TENS-behandlingen**

- Hvis udgangsintensiteten føles for kraftig, kan du sænke den ved hjælp af "-" knappen .
- Så længe du føler dig godt tilpas under behandlingen, bedes du gennemføre den fra start til slut. Normalt vil du opleve en forbedring af smerterne efter ca. 5 til 10 minutter;
- Vi anbefaler 1 til 2 behandlinger per dag i ca. 1 uge;
- Hvis du efter dette tidsrum ikke oplever nogen nævneværdig forbedring af smerteniveauet, skal du kontakte din læge.

 **INFORMATIONER om EMS-behandlingen**

- Sørg for at anbringe elektroderne som beskrevet i denne brugsanvisning;
- Vi anbefaler 1 til 2 behandlinger per dag i ca. 1 uge;
- Hvis du føler dig utilpas under behandlingen, skal du holde pause og/eller mindske intensiteten.

Pleje og rengøring

Med henblik på at sikre langvarig og fejlfri funktionsdygtighed, bør følgende punkter overholdes:

- Fjern elektroderne fra apparatet, og rengør apparatet med en blød, let fugtet klud. Er apparatet meget beskidt, kan det rengøres med et mildt rengøringsmiddel.
- Beskyt apparatet mod fugt. Hold aldrig apparatet under rindende vand eller kom det ned i vand eller andre væsker.
- Læg aldrig apparatet på varme overflader, og udsæt det aldrig for direkte sollys.
- Rengør altid kun elektrodepudernes overflade med en blød og let fugtig klud. Tjek altid først, at apparatet virkelig er slukket!
- Af hygiejniske årsager er det ikke tilladt at dele elektrodepuderne mellem flere brugere.
- Brug ingen aggressive substanser eller kemiske rengøringsmidler til rengøringen af apparatet.
- Sørg for, at der ikke trænger fugt ind i apparatet. Brug først apparatet igen, når det er helt tørt.
- Rengør aldrig apparatet under brug. Inden rengøring skal du altid tjekke, at apparatet er slukket og at batterierne er taget ud!

Vedligeholdelse

- Producenten kan ikke påtage sig noget ansvar for uautoriserede reparationer. Oplever du tekniske problemer med dit apparat, skal du kontakte vores kundeservice.
- Forsøg ikke selv at reparere apparatet.
- Åbner du apparatet bortfalder garantien.
- Dit apparat er blevet testet og gennemgået inden salg, og behøver hverken kalibrering eller regelmæssig vedligeholdelse. Ved spørgsmål bedes du kontakte kundeservice.

Fejlfhjælpning

Problem	Mulige årsager	Løsningsforslag
Displayet reagerer ikke efter batteriskift	Batterierne er ikke anbragt korrekt, eller der befinder sig fremmedlegemer i batterirummet. Du har muligvis anvendt den forkerte batteritype.	1. Tjek og rengør batterirummet. 2. Kom nye batterier af den korrekte type i. Vær opmærksom på at vende batterierne korrekt!
Eller for svag stimulation	- elektroderne er ikke placeret korrekt på huden - forbindelsen til apparatet er ikke optimal - batterierne er flade - huden er for tør	1. Tjek om elektroderne ligger korrekt på huden, og om kabelforbindelsen til apparatet er optimal 2. Udskift batterierne. 3. Tør huden og elektroderne af med en fugtig bomuldsklud.
Huden kilder eller brænder under anvendelsen	- behandlingstiden er for lang. - elektroderne er ikke placeret korrekt på huden, hhv. kontakten er ikke optimal - huden er oversensitiv	1. Anvend kun apparatet én gang dagligt og forkort behandlingstiden. 2. Tjek om elektroderne ligger korrekt på huden. 3. Tør huden og elektroderne af med en fugtig bomuldsklud. 4. Ved oversensibel hud bør du spørge din læge til råds.
Apparatet stopper under behandlingen	- elektroderne er ikke placeret korrekt på huden, hhv. kontakten er ikke optimal - batterierne er flade	1. Tjek om elektroderne ligger korrekt ind til huden. 2. Udskift batterierne.

Opbevaring

Sluk for apparatet, og fjern kablerne. Anbring elektroderne på bærefolien, og pak dem ned i den originale emballage sammen med apparatet og kablerne.

Vær opmærksom på de angivne opbevaringsbetingelser under tekniske data! Tag batterierne ud af batterirummet, hvis du ikke skal bruge apparatet i længere tid.

Programtabeller

Modus	Kropsområde	Frekvens Hz	Impulsbredde µs	Behandlingsvarighed min.	Kurveform
TENS	Nakke	80-120	120-100	Standard: 30 Justerbart interval: 5-90	Modulation
	Skulder	80-100	100	Standard: 30 Justerbart interval: 5-90	Modulation
	Arm	2-60	260-160	Standard: 30 Justerbart interval: 5-90	Modulation
	Hånd	100	100	Standard: 30 Justerbart interval: 5-90	Uændret
	Ryg	60/50/45/10 /50/35	200	Standard: 30 Justerbart interval: 5-90	Modulation
	Mave	120	55	Standard: 30 Justerbart interval: 5-90	Uændret
	Hofte	100	150	Standard: 30 Justerbart interval: 5-90	Korte impulsgrupper
	Ben	40/6/50	250	Standard: 30 Justerbart interval: 5-90	Modulation
	Fod	80-120	100-120	Standard: 30 Justerbart interval: 5-90	Modulation
	Led	120	100-120	Standard: 30 Justerbart interval: 5-90	Modulation
EMS	Nakke	30	200	Standard: 30 Justerbart interval: 5-90	Synkron
	Skulder	45	200	Standard: 30 Justerbart interval: 5-90	Synkron
	Arm	50	150	Standard: 30 Justerbart interval: 5-90	Synkron
	Hånd	4	200	Standard: 30 Justerbart interval: 5-90	Synkron
	Ryg	60	200	Standard: 30 Justerbart interval: 5-90	Synkron
	Mave	20	200	Standard: 30 Justerbart interval: 5-90	Synkron
MESSAGE	Hofte	30	150	Standard: 30 Justerbart interval: 5-90	Synkron
	Ben	80	200	Standard: 30 Justerbart interval: 5-90	Synkron
	Fod	20	200	Standard: 30 Justerbart interval: 5-90	Synkron
	/Eltende bevægelser	28-44	120~250	30	Modulation
MESSAGE	Gnidende bevægelser	25-79	120~250	30	Modulation
	Bankende bevægelser	49-97	100~240	30	Modulation

Bortskaffelse

Dette apparat må ikke bortskaffes sammen med husholdningsaffaldet. Enhver forbruger er forpligtet til at aflevere alle elektriske eller elektroniske apparater, uanset om de indeholder skadelige stoffer eller ej, på den kommunale genbrugsstation eller hos en forhandler, så de kan blive bortskaffet på miljøvenlig vis.

Tag batterierne ud inden du bortskaffer apparatet. Smid ikke brugte i husholdningsaffaldet, men aflever dem i affaldssorteringens battericontainer eller i en batterispand hos forhandleren. Henvend dig til din kommune eller din forhandler ved spørgsmål til bortskaffelsen.

Tilbehør

Kabelsæt - artikelnummer 88359

8 selvklæbende elektroder - varenummer 88349

Tekniske data

Navn og model: **medisana 3-i-1-elektroterapiapparat TT 200**

Model-nr.: R-C4B

Spændingsforsyning: 3 x 1,5 volt , mikro-batterier (AAA)

Kanaler: 2

Kurveform: Bifasisk firkantimpuls

Udgangsstrøm: Maks. 120mA (ved belastning på 500 Ohm)

Intensitet: kan indstilles på 40 forskellige trin

Udgangspræcision: ±20% for alle parametre

Anvendelsestilstande: TENS, EMS og MASSAGE

Antal programmer: TENS: 10; EMS: 9; MASSAGE: 3

Impulsbredde: 55 - 260 µs, programafhængig

Frekvens: 2 - 120 Hz, programafhængig

Behandlingsvarighed: 5 - 90 minutter, kan indstilles iht. det valgte program

Automatisk slukning: efter 1 minut

Driftsbetingelser: +5°C til +40°C ved 15% til 93% rel. luftfugtighed,

atmosfærisk tryk 700 hPa op til 1060 hPa

-10°C til +55°C ved 10% til 95% rel. luftfugtighed,

atmosfærisk tryk 700 hPa op til 1060 hPa

109 x 54,5 x 23 mm

Mål ca.: 50 x 50 mm

Store elektrodepuder ca.: 76 g

Vægt ca.: 88347

Varenummer: 4001690 88347 4

EAN-nummer: Af hensyn til løbende produktforbedringer forbeholder vi os retten til tekniske og designmæssige ændringer.

Den seneste udgave af denne brugsanvisning finder du på www.medisana.com

Garanti- og reparationsbetingelser

Henvend dig til din faghandler eller vores kundeservice i tilfælde af reklamation. Hvis du bliver bedt om at indsende apparatet, skal du beskrive defekten og vedlægge en kopi af købskvitteringen.

Følgende garantibetingelser er gældende:

- Der gives 3 års garanti på **medisana** produkterne fra og med købsdatoen. I tilfælde af reklamation skal salgsdatoen dokumenteres ved hjælp af købskvitteringen eller regningen.
- Mangler som følge af materiale- eller produktionsfejle repareres eller udskiftes gratis inden for garantiperioden.
- Selvom der gøres brug af garantien forlænges garantiperioden ikke, hverken for apparatet eller de udskiftede komponenter.
- Udelukket fra garantien er:
 - alle skader, som skyldes formålsstridig brug af produktet, f.eks. gennem manglende overholdelse af brugsanvisningen.
 - skader, som skyldes istandsættelse af apparatet eller andre indgreb foretaget af kunden eller uautoriseret tredjepart.
 - transportskader fra turen mellem producenten og forbrugeren eller i forbindelse med indsending af produktet til kundeservice.
 - reserverede, der er underlagt normal slitage.
- Vi påtager os ligeledes intet ansvar for indirekte eller direkte følgeskader forårsaget af apparatet, også selvom selve skaden på apparatet anerkendes som et reklamationstilfælde.

 **medisana GmbH**
Carl-Schurz-Str. 2, 41460 NEUSS
TYSKLAND

Serviceadressen finder du i det vedlagte bilag.

Laite ja käyttöelementit

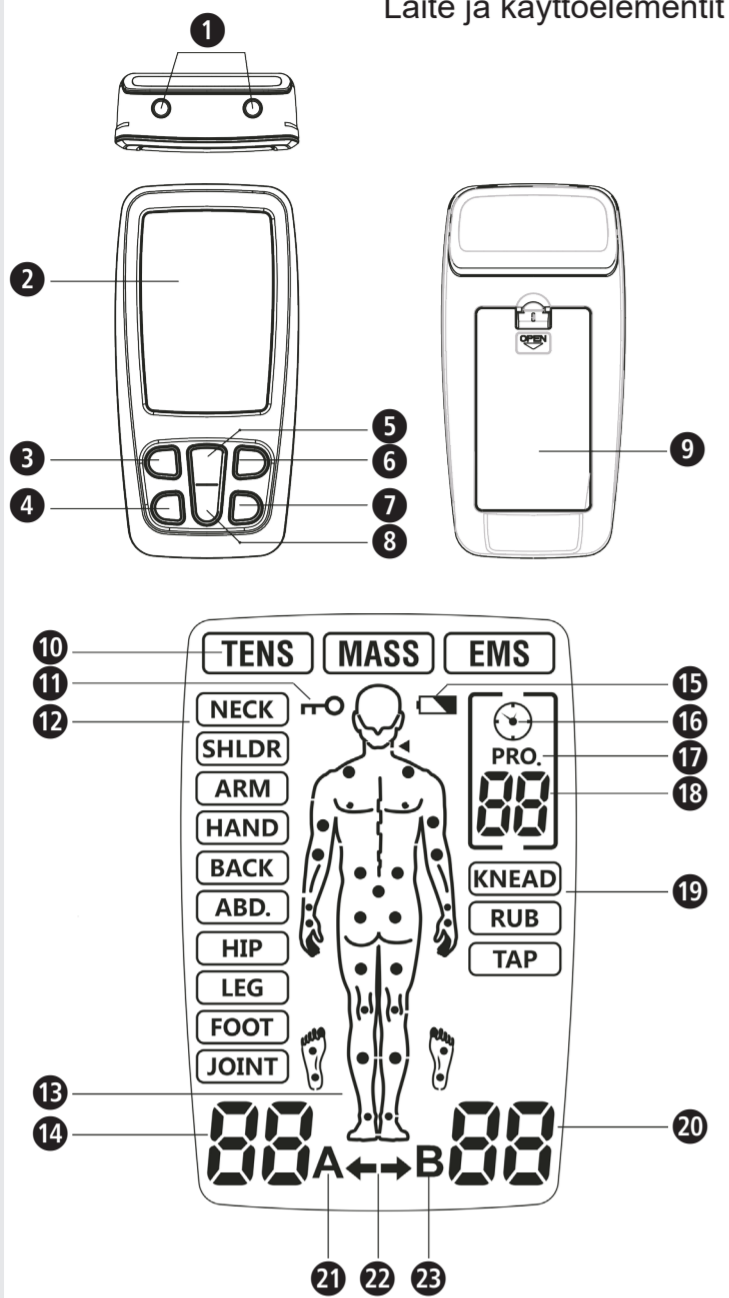

Merkkien selitys

TÄRKEÄÄ

Tämän ohjeen noudattamatta jättäminen voi johtaa vakaviin loukkaantumiin tai laitevaurioihin.

VAROITUS

Tätä varoitusta tulee noudattaa, jotta vältetään käyttäjän mahdollinen loukkaantuminen.

HUOMIO

Näitä huomautuksia tulee noudattaa, jotta vältetään laitteen mahdolliset vauriot.

OHJE

Nämä huomautukset antavat hyödyllistä lisätietoa asennuksesta tai käytöstä.

Laiteluokitus: Tyyppi BF

ERÄ-numero

IP22 Tieto suojausluokasta epäpuhtauksia ja vettä vastaan

Valmistaja

Valmistuspäivä

FI Turvaohjeet

Lue käyttöohje, erityisesti turvallisuusohjeet, huolellisesti läpi ennen laitteen käyttöönottoa ja säilytä käyttöohje myöhempää käyttöä varten. Jos luovutat laitteen kolmannelle osapuolelle, tämä käyttöohje on ehdottomasti annettava mukana.



Määräysten mukainen käyttö
medisana 3 in 1 -elektroterapialaite TT 200 on tarkoitettu seuraaville käyttöalueille:

- TENS-tila: Ennaltaehkäisevä liikunnan tai tavallisten kotitöiden aiheuttamien lihassärkyjen lieventäminen niskan, hartian, selän, nivelten, lantion, käsien, vatsan, jalan, käsivarren tai (ala)raajojen alueella.
- EMS-tila: EMS-stimulaatio-ohjelma stimuloi terveitä lihaksia ja parantaa ja tukee lihasten tehoa.
- Hierontatila: Hierontaohjelma rentouttaa jännittyneitä lihaksia värinän avulla.

Esteet käytölle (kontraindikaatiot)

- Älä käytä laitetta, mikäli kehossasi on sydämentahdistin, defibrillaattori tai muita sähköisiä tai metallisia implantoita. Nämä voivat johtaa sähköiskuihin, palovammoihin, sähköisiin interferensseihin tai kuolemaan.
- Älä käytä laitetta syövän tai muiden leesioiden hoitoon käsiteltävällä alueella.
- Älä käsittele kehon osia, joissa on turvotusta, palovammoja, tulehduksia, ihottumaa (esim. laskimotulehdus, tromboflebiitti, suonikohju), haavoja tai muita herkkiä kohtia.
- Elektrodeja ei saa sijoittaa niin, että sähkö voi virrata kaulavaltimon (kaulan etuosa) tai transserebraalisesti (pään läpi).
- Laitetta ei tule käyttää hyvin vaurioituneilla ihoalueilla.
- Laitetta ei saa käyttää olemassa olevan nivustyrän aikana.
- Älä käsittele alueita, jossa on leikkauksesta aiheutunutta arpeutumaa - ennen laitteen käyttöä odota vähintään 10 kuukautta leikkauksen jälkeen.
- Älä käytä laitetta, mikäli alaraajoissasi on vakavia verenkiertohäiriöitä.

- Käsitellyt medisana TT 200 -laitteella ei korvaa lääkärin diagnoosia tai hoitoja. Neuvottele lääkärisi kanssa kaikkien kipujen ja sairauksien yhteydessä ennen laitteen käyttöä.
- Mikäli kivut eivät häviä tai muutu lievemmiksi tai kestävät pidempään kuin viisi päivää, lopeta laitteen käyttö ja ota yhteys lääkäriisi.
- Älä käytä laitetta kaulan etu- ja sivuosissa, sillä se voi johtaa vaikeisiin lihaskramppeihin, hengitysteiden tukkeutumiseen, hengitysvaikeuksiin tai sydämen rytmin tai verenpaineen pysyviin muutoksiin.
- Älä käytä laitetta rinnan alueella, sillä rinnan alueella käytetty sähkö voi johtaa hengenvaarallisiin sydämen rytmihäiriöihin.
- Älä käytä laitetta syväntapaisten vaurioiden päällä tai niiden lähellä.
- Sähköiset valvontalaitteet (kuten EKG-monitorit ja EKG-häilytykset) eivät mahdollisesti toimi oikein, kun sähköstimulaatio on käytössä.
- Älä käytä laitetta kylvyn tai suihkun aikana.
- Älä käytä laitetta nukkuessasi.
- Laitetta ei saa käyttää koneen käytön aikana, autoa ajaessa tai muiden aktiviteettien aikana, joissa sähköinen stimulaatio voi aiheuttaa loukkaantumisvaaran.
- Stimulaatio saa tapahtua vain normaalille, ehylle, puhtaalle ja terveelle ihoalueelle.
- Sähköisen stimulaation pitkäaikaisvaikutukset eivät ole tiedossa. Sähköinen stimulaatio ei voi korvata lääkehoitoa.
- Laitetta ei saa käyttää, mikäli käyttäjä on liitetty korkeataajuuksiin, kirurgisiin laitteisiin. Tämä voi johtaa ihon palamiseen elektrodien alapuolelta tai ongelmiiin laitteessa.
- Älä käytä laitetta lyhytaalto- tai mikroaaltoterapialaitteiden lähellä, sillä nämä voivat vaikuttaa laitteen lähtötehoon.
- Älä koskaan käytä laitetta sydämen lähellä. Elektrodeja ei milloinkaan tulisi sijoittaa rintakehän alueelle. Tämä voi aiheuttaa kammiövärinärskin tai sydämen pysähtymisen.
- Laitetta ei myöskään saa käyttää silmien läheisyydessä, päässä tai kasvoilla.
- Ei saa käyttää sukupuolielinten lähellä!
- Älä käytä ihoalueilla, joissa tuntoaisti on häiriintynyt.
- Käytön aikana elektrodit eivät saa joutua kosketuksiin toistensa kanssa. Tämä voi johtaa virhetoimintoihin ja ihon palovammoihin.
- Pidä laite poissa lasten ja eläinten ulottuvilta.
- Laite on tarkoitettu vain aikuisten käyttöön.
- Käsitellyn tulisi tuntua miellyttävältä. Jos tunnet kipua tai koet käytön epä mukavaksi, älä nosta tehoa, vaan keskeytä käyttö ja keskustele asiasta lääkärisi kanssa.
- TENS-tila ei ole tehokas keskushermostoperäisissä kivuissa, mukaan lukien päänsärky. Se ei korvaa lääketieteellistä terapiaa tai lääkärin määräämiä särky lääkkeitä.
- TENS on oireenmukainen käsitelymenetelmä ja se hillitsee kivun tunnetta, joka muussa tapauksessa toimisi suojamekanismina.
- Tehokkuus on hyvin paljon riippuvainen kipupotilaiden hoitoon erikoistuneen lääkärin valinnasta.
- Stimuloiminn vaikutuksesta aivoihin ei ole tietoa, joten tästä johtuen laitetta ei saa käyttää pään alueella. Elektrodeja ei milloinkaan saa sijoittaa pään vastakkaisille puolille.
- Sähköisen stimulaation turvallisuutta ei ole testattu raskauden aikana.
- Tämä voi aiheuttaa ihoärsytystä tai yliherkkyyssreaktioita sähköisen stimulaation ja sähköä johtavan väliaineen johdosta.
- Mikäli sinulla on sydänsairauksia tai epilepsia, neuvottele ehdottomasti lääkärisi kanssa ennen laitteen käyttöä.
- Mikäli sinulla on taipumusta verenvuotoon esim. murtuman vuoksi tai sinulla on kuu kauditset, käytä laitetta varoen ja ainoastaan neuvoteltuasi lääkärisi kanssa.
- Kysy lääkäritäsi laitteen käytöstä, mikäli sinulla on vasta ollut kirurginen toimenpide, jonka paranemisprosessia stimulointi voi häiritä.
- Tätä laitetta saa käyttää vain yhdellä potilaalla.
- Laitetta ei saa käyttää dementiaa tai muita psyykkisiä häiriöitä sairastavilla.
- Käytä laitetta yksinomaan tässä käyttöohjeessa kuvutulla tavalla. Kaikki muunlainen käyttö ei ole tarkoituksenmukaista ja voi johtaa esine- tai henkilövahinkoihin. medisana ei ota vastuuta vahingoista, jotka ovat aiheutuneet epätarkoituksenmukaisesta käytöstä. Laite on tarkoitettu yksityiskäyttöön.
- Harvoissa tapauksissa pitkäkestoisessa käytössä elektrodien alueella voi syntyä ihoärsytystä.
- Älä käytä laitetta samanaikaisesti muiden sellaisten laitteiden kanssa, jotka antavat kehoon sähköisiä impulsseja.
- Älä käytä teräviä tai teräväkärkisiä esineitä, esim. kuulokärkikynnää, laitteen painikkeiden käyttämiseen.
- Tarkasta elektrodien liittäminen ennen jokaista käyttökertaa.
- Käytä tässä laitteessa ainoastaan valmistajan suosittelema elektrodeja.

Sivuvaikutukset

- Elektrodien sijoituskohdissa voi esiintyä ihoärsytystä tai palovammoja.
- Erittäin harvoissa tapauksissa EMS-laitteen ensikäyttäjät ovat raportoineet huimauksesta tai pyörtymisestä. Suosittelemme käyttämään laitetta istuma-asennossa, kunnes olet tottunut sen käyttöön.
- Mikäli tunnet olosi huonovointiseksi, laske stimulaatiotehoa miellyttävälle tasolle. Ongelmien jatkuessa ota yhteys lääkäriin.

Toimituksen sisältö

Tarkista ensin, että laite on täydellinen, ja että siinä ei ole vaurioita. Jos olet epävarma, älä ota laitetta käyttöön, vaan käänny jälleenmyyjän tai huoltoilijän puoleen.

- Toimitukseen sisältyy:
- 1 medisana 3 in 1 -elektroterapialaite TT 200
 - 4 elektrodiä 50x50 mm
 - 2 liitäntäkaapelia
 - 3 paristoa AAA 1,5V
 - 1 käyttöohje

Jos havaitset pakkauksesta purettaessa kuljetusvaurion, ota välittömästi yhteyttä jälleenmyyjään.

VAROITUS

Huomioi, että pakkausmuovut eivät joudu lasten käsiin! Ne aiheuttavat tukehtumisvaaran!

Laite ja käyttöelementit

- 1 Ulostuliitin
- 2 Näyttö
- 3 Päälle-/pois-M -painike
- 4 T-painike
- 5 + painike
- 6 B-painike
- 7 CH-painike
- 8 - painike
- 9 Paristolokero
- 10 Terapiatila
- 11 Laite lukittu
- 12 Kehon alue
- 13 Suositeltu käsiteltävä piste
- 14 Teho kanava A
- 15 Paristo heikko
- 16 Ajastinmerkki
- 17 Ohjelmamerkki
- 18 Ohjelmanumero/terapia-aika
- 19 Hierontatila
- 20 Teho kanava B
- 21 Merkki kanavalle A
- 22 Kanavan indikaattori
- 23 Merkki kanavalle B

Paristojen asettaminen/vaihto

Avaa kääntöpuolella olevan paristolokelon kansi ja laita toimitukseen sisältyvät 3 paristoa (tyyppi AAA, 1,5 V) koteloon merkkien osoittamalla tavalla (+ / -). Sulje paristolokero. Käytä seuraavan paristovaihdon yhteydessä ainoastaan 1,5 V paristoja, tyyppi micro (AAA/LR6).

PARISTOJEN TURVALLISUUSOHJEET

- Älä pura paristoja!
- Poista heikot paristot paristolokeroasta viipymättä, koska ne voivat vuotaa ja vahingoittaa laitetta!
- Vältä kosketusta ihon, silmien ja limakalvojen kanssa!
- Jos joudut kosketukseen paristojen hapon kanssa, huuhtelee alue välittömästi runsaalla määrällä puhdasta vettä ja hakeudu heti lääkäriin hoitoon!
- Jos paristo on nieltynyt, on hakeuduttava välittömästi lääkärin hoitoon!
- Vaihda aina kaikki paristot samalla kertaa!
- Käytä ainoastaan samantyyppisiä paristoja, älä käytä erilaisia paristotyyppisiä tai käytettyjä ja uusia paristoja yhdessä!
- Aseta paristot oikein, huomioi napaisuus!
- Pidä paristot poissa lasten ulottuvilta!
- Älä lataa paristoja uudelleen! On olemassa räjähdysvaara!
- Älä oikosulje! On olemassa räjähdysvaara!
- Älä heitä tuleen! On olemassa räjähdysvaara!
- Älä laita käytettyjä paristoja ja akkuja talousjätteen joukkoon, vaan vie ne myymälöiden keräyspisteisiin!

Johtoliitäntä

Ennen johtojen liittämistä huolehdi, että laite on kytketty pois päältä. Ensimmäisenä liitä elektrodit kummankin liitäntäjohdon kanssa ja tämän jälkeen johdot laitteen kanssa. Laitteen yläosassa on kaksi ulostuliitäntää 1 elektrodien johtojen liitäntää varten. Laitteessa on kaksi liitäntää kahdelle kanavalle (A ja B). Tarvittaessa voit päättää, käytätkö vain yhtä kanavaa yhdelle elektrodiparille vain haluatko liittää molemmat kanavat kahden elektrodiparin kanssa. Kahdella elektrodiparilla voit stimuloida kehon kahta eri aluetta samanaikaisesti.

VAROITUS

Älä KOSKAAN työnnä elektrodien johtoja pistorasiaan tai muihin virtalähteisiin!

Elektrodien asettaminen

Uudelleenkäytettävä suojakalvo voidaan poistaa juuri ennen käyttöä - säilytä kalvo myöhempää käyttöä varten. Tämän jälkeen sijoita elektrodit kipualueille (noudata lääkärisi antamia ohjeita).

VAROITUS

- Elektrodeja asetettaessa laitteen tulee olla sammutettuna!
- Ennen elektrodien asettamista poista iholta ihovoiteet tai voidejäämät. Ihon tulee olla rasvaton ja kuiva.
- Älä liimaa elektrodeja vaurioituneiden tai tulehtuneiden ihoalueiden päälle (haavat, näppylät, ihottumat, punoitus jne).
- Aseta ensin elektrodit lääkärisi ohjeiden mukaisesti ja tämän jälkeen kytke laite päälle.
- Varmista, että elektrodit eivät voi irrota terapian aikana. Tämä voi aiheuttaa tahattomia sähköiskuja!
- Mikäli elektrodit irtoaa hoidon aikana, kytke laite välittömästi pois päältä.

Seuraavana on esitetty elektrodien sijoituskohtia terapiatilan mukaan. Huomioi kuitenkin, että jokainen potilas reagoi sähköimpulssterapiaan eri tavoin - tästä johtuen elektrodien sijoituskohdat sekä tarpeidesi mukainen ohjelma voi poiketa tässä esitetyistä ohjelmista. Sinulle sopivat parametrit (elektrodien sijoituskohta, ohjelma ja virran teho) on hyvä merkitä muistiin seuraavia käyttökertoja varten.

Jokaisen ohjelman yhteydessä esitetään suositellut käsitellyspisteet 1 kehossa. Seuraavat kuvat näyttävät esimerkkejä elektrodien sijoittamisesta käsiteltävissä kohdissa.

Esimerkkejä elektrodien sijoituskohdista TENS-terapiassa:

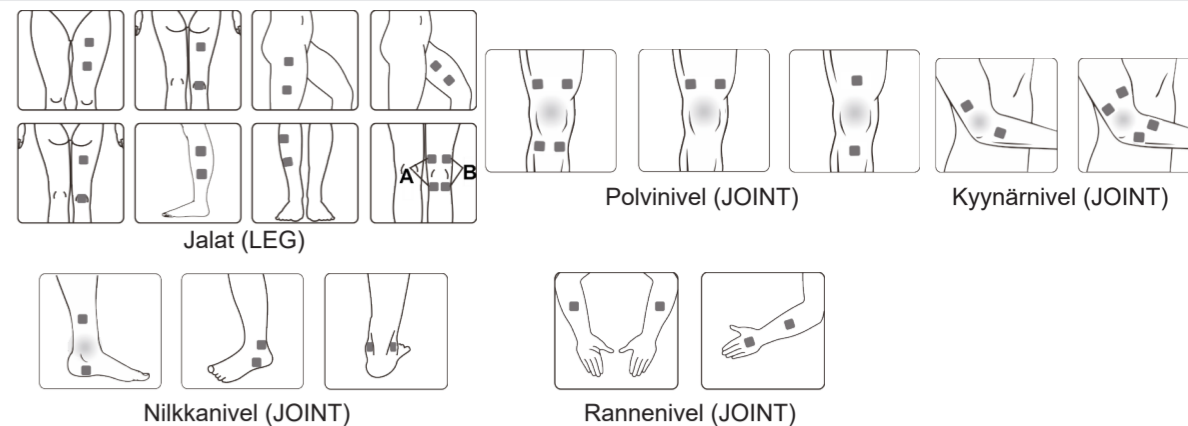
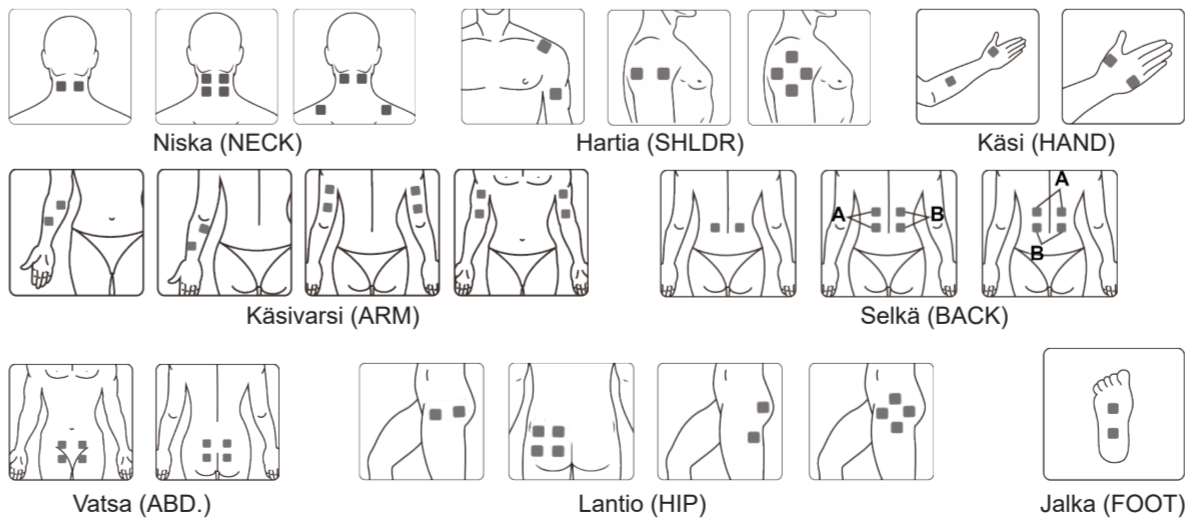

Esimerkkejä elektrodien sijoituskohdista EMS-terapiassa:

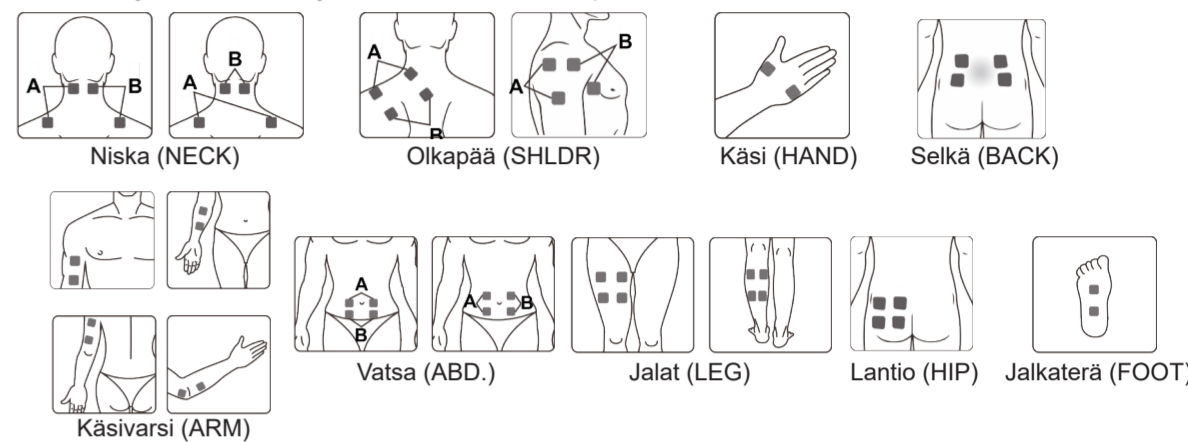

Käynnistys

Käynnistämistä varten paina lyhyesti Päälle/pois-/M -painiketta 3. Näyttöön syttyy valo ja laite on Standby-tilassa. Valitse Päälle/pois-/M -painikkeella 4 terapiatila:

TENS : kivunlievittämiseen (TENS = Hermoratojen sähköinen stimulaatio)

MASS : kireiden lihasten hierontaa

EMS : lihaskunnan parantamiseen (EMS = sähköinen lihasstimulaatio)

Valitse lopuksi B-painikkeella 6 se alue kehosta, jota on tarkoitus stimuloida:

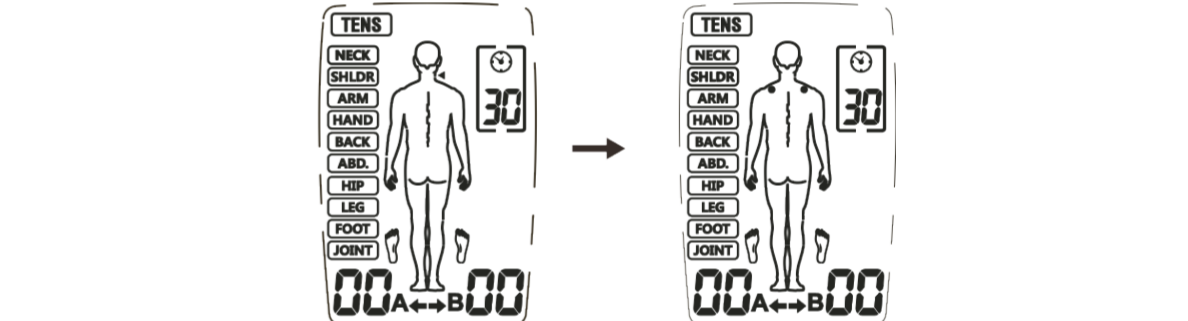

Valitse CH-painikkeella 7 kanava (kanava A, kanava B tai molemmat kanavat):

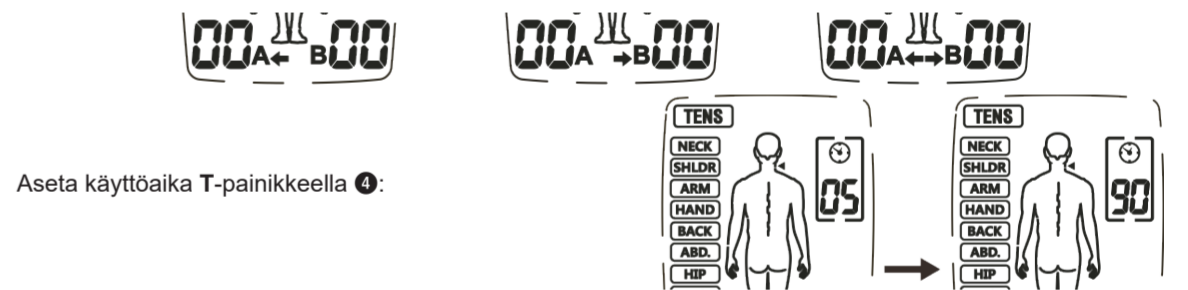

Aseta käyttöaika T-painikkeella 1:

Paina nyt + -painiketta 5, valitun kanavan tehokkuuden nostamiseksi. Vastaava tehoaste näkyy näytössä. Jokainen + -painikkeen 5 painallus nostaa tehokkuutta aina enimmäistasoon 40 asti:

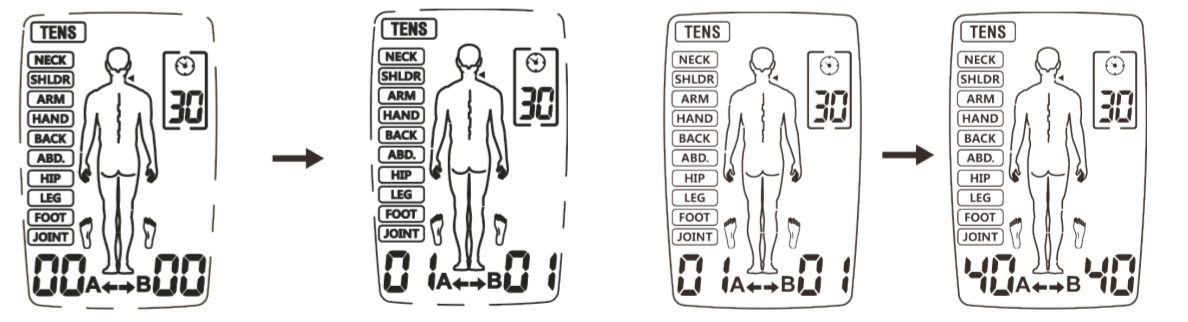

Vastaavasti tehoa lasketaan - painikkeella 6. Kun teho lasketaan tasolle 0, laite kytkeytyy standby-tilaan.

Käytön aikana laite voidaan lukita painamalla B-painiketta 9 ja pitämällä sitä painettuna. Näytössä näkyy nyt merkki 1. Lukituksen aikana tehoa ei voi vahingossa muuttaa. Lukituksen poistamiseksi paina B -painiketta 9 ja pidä sitä painettuna, kunnes merkki 1 häviää.

