

PRIMASTER.

Drahtregal-System

Montageanleitung







EAN: 4333692912761

Bitte lesen Sie die Montaganleitung sorgfältig durch und bewahren Sie diese für den späteren Gebrauch auf .

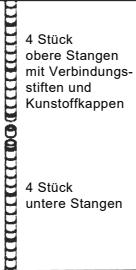
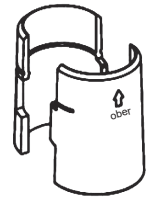
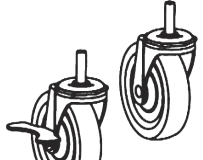

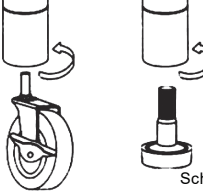
Globus Fachmärkte GmbH & Co. KG
Zeichenstraße 8
66333 Völklingen
www.globus-baumarkt.de

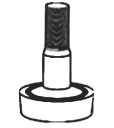
Teileliste:

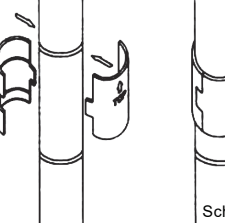
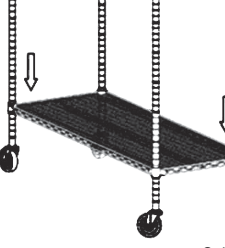
<p>A - 4 Paar</p> 	<p>B - 20 Paar</p> 	<p>C - 2 Paar Rollen</p>  <p>Rollen mit Feststellbremse</p>	<p>D - 5 Stück Regalböden</p> 
 <p>Schritt 1</p>	<p>F - 5 Stück Kunststoffauflagen</p>  <p>E - 4 Stück Standfüße</p> 		
 <p>Schritt 2</p>	<p>Schritt 1: Schrauben Sie die Rollen (C, oder die Standfüße (E) in die unteren Stangenenden (A).</p> <p>Schritt 2: Schrauben Sie die oberen Stangen und unteren Stangen ineinander.</p>		
 <p>Schritt 3</p>	<p>Schritt 3: Befestigen Sie je ein Paar der Klemmhülsen (B) im unteren Bereich jeder Stange. Bewegen Sie die Klemmhülsen (B) geringfügig nach oben oder unten, bis Sie ein "leichtes Einrasten" spüren. Tipp: Benutzen Sie die Rillen der Stangen (A) als Anhaltspunkt für die Höhen der Regalböden.</p>		
 <p>Schritt 4</p>	<p>Schritt 4: Setzen Sie einen der Regalböden (D) über den 4 Stangen an und drücken ihn nach unten, bis er stabil auf den Klemmhülsen sitzt. Tipp: Verwenden Sie einen Gummihammer, um den Regalboden zu fixieren.</p>		

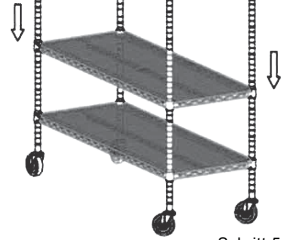

Schritt 5

Schritt 5:
Wiederholen Sie Schritt 3 und 4, indem Sie weitere Klemmhülsen (B) auf gleicher Höhe jeder Stange befestigen und weitere Regalböden (D) montieren. Die Höhen der Böden sind nach Belieben verstellbar.

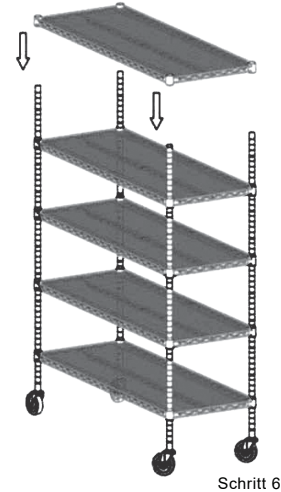

Schritt 6

Schritt 6:
Befestigen Sie 4 Paar der Klemmhülsen (B) am oberen Ende jeder Stange und montieren den letzten Boden (D).

Schritt 7:
Platzieren Sie eine Kunststoffauflage (F) auf jedem Regalboden.

Vorsicht:
Das Regalsystem ist weder dazu geeignet sich darauf zu stellen oder zu klettern. Lassen Sie keine schweren Gegenstände auf das Regalsystem fallen. Stellen Sie schwerere Gegenstände auf die unteren Regalböden und leichtere auf die oberen.
Bewegen Sie das Regalsystem nicht, wenn es beladen ist.



Achtung:
Maximale Traglast pro Regalboden ist 225 kg gleichmäßig verteilt.
Maximale Traglast des Regalsystems mit Standfüßen ist 1125 kg.
Maximale Traglast des Regalsystems mit Lenkrollen ist 225 kg.

Bitte montieren Sie das Produkt nach der Bedienungsanleitung. Wenn Teile gebrochen oder defekt sind, darf das Produkt nicht weiter verwendet werden; wenden Sie sich an den Hersteller oder Inverkehrbringer.

Das Regal nur mit einem feuchten Tuch reinigen. Benutzen Sie bitte keine aggressiven oder ätzenden Reinigungsmittel. Der Artikel sollte auf einem flachen und ebenen Untergrund aufgestellt werden.

Bitte den Artikel nicht anlehnen oder stoßen, um Umkippen zu vermeiden. Bitte die Nennlast nicht überschreiten.

PRIMASTER.

Etagere a 5 tablettes

DIRECTIVES D' ASSEMBLAGE







EAN: 4333692912761

Lisez attentivement le directive d'assemblage et conservez-le pour référence ultérieure.

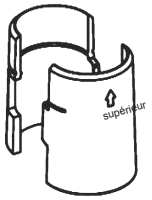
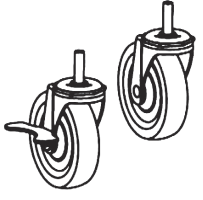

Globus Fachmärkte GmbH & Co. KG
Zeichenstraße 8
66333 Völklingen
www.globus-baumarkt.de

Liste des pièces :

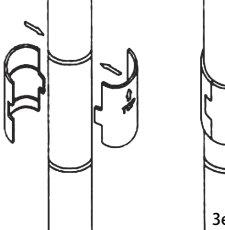
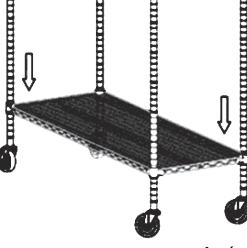
<p>A - 4 paires</p> <p>4 pièces tiges supérieures avec raccords filetés et capuchons en plastique</p> <p>4 pièces tiges inférieures</p>	<p>B - 20 paires</p> <p>Paires de manchons</p> 	<p>C - 2 paires</p> <p>Roues</p>  <p>Blocage</p>	<p>D - 5 pièces</p> <p>Tablettes</p> 
  <p>1re étape</p>	<p>F - 5 pièces</p> <p>Feuille en polypropylène</p>  <p>E - 4 pièces</p> <p>Pieds de nivellement</p> 		
 <p>2e étape</p>	<p>1re étape</p> <p>Vissez les roues (C), ou les pieds de nivellement (E) à l'extrémité inférieure des tiges (A).</p> <p>2e étape :</p> <p>Vissez les tiges supérieures aux tiges inférieures.</p>		
 <p>3e étape</p>	<p>3e étape:</p> <p>En commençant par le bas, fixez une paire de manchons (B) au tour de la rainure de chaque tige.</p> <p>Si nécessaire, déplacez les manchons légèrement vers le haut ou le bas jusqu'à ce qu'ils « s'enclenchent » en place.</p> <p>Conseil: Utilisez les rainures sur les tiges (A) comme guide pour la hauteur des tablettes.</p>		
 <p>4e étape</p>	<p>4e étape</p> <p>Faites glisser une tablette (D) par-dessus les 4 tiges jusqu'à ce qu'elle repose solidement en place sur les manchons.</p> <p>Conseil: Au besoin, utilisez un maillet en caoutchouc pour sécuriser davantage la tablette.</p>		

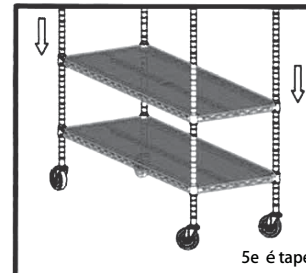

5e étape:

Repetez les étapes 3 et 4 pour les autres tablettes en fixant d'autres manchons sur les tiges et en jusqu'à ce qu'elles reposent solidement en place sur les manchons. Chaque tablette peut être fixée à la hauteur désirée.

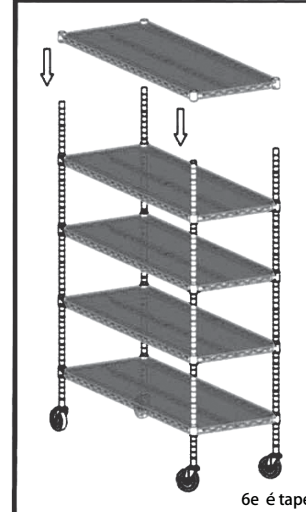

6e étape:

Fixez 4 paires de manchons (B) au haut des tiges. Glissez en place la dernière tablette (D).

7e étape:

Placez une feuille en polypropylène (F) sur chaque étagère.

Avertissement:

Ne pas grimper ou se tenir sur le système d'étagères.
Ne pas laisser tomber d'objets lourds sur le système d'étagères.
Placez les articles plus lourds sur les étagères du bas et les articles plus légers sur le dessus.
Ne pas déplacer le système lorsqu'il est chargé.

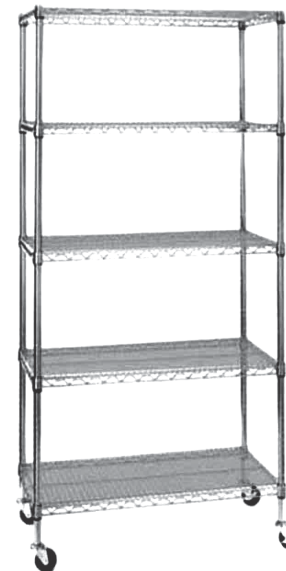

Mise en garde:

capacité de charge maximum par tablette: 225 kg
capacité de charge maximum de l'étagère avec les pieds de nivellement 1,125 kg
capacité de charge maximum de l'étagère avec les roues 225 kg

Veillez assembler le produit selon les directives fournies.
Vérifiez périodiquement le serrage des vis et les raccords.
Si des pièces sont cassées ou endommagées, veuillez cesser d'utiliser le produit et consulter le fabricant ou le fournisseur.

Utilisez un chiffon humide pour nettoyer le meuble.
Placez le produit sur un sol plat et horizontal.

Veillez ne pas vous pencher sur le produit ou choquer pour éviter le renversement.

Veillez ne pas excéder la charge indiquée.

PRIMASTER.

Rek met 5 legborden

MONTAGEHANDLEIDING







EAN: 4333692912761

Lees de montagehandleiding aandachtig door en bewaar deze voor later gebruik.

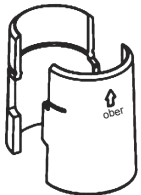
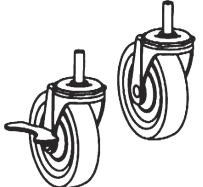

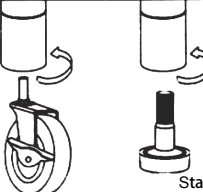
Globus Fachmärkte GmbH & Co. KG
Zeichenstraße 8
66333 Völklingen
www.globus-baumarkt.de

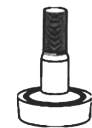
Lijst van stukken:

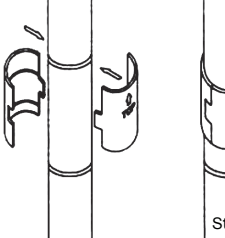
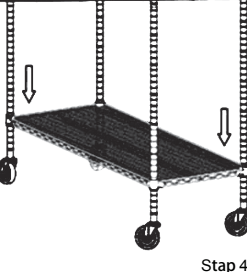
<p>A - 4 paar</p>  <p>4 stuks bovenste stangen met verbindingspennen en plastic doppen</p> <p>4 stuks onderste stangen</p>	<p>B - 20 paar</p> <p>Splits hulslen</p> 	<p>C - 2 paar</p> <p>Wielen</p>  <p>Vergrendeling</p>	<p>D - 5 stuks</p> <p>Leggers</p> 
 <p>Stap 1</p>		<p>F - 5 stuks</p> <p>Kunstof Matten</p> 	<p>E - 4 stuks</p> <p>Stelvoeten</p> 
 <p>Stap 2</p>	<p>Stap 1: Schroef de wielen (C) of stelvoeten (E) onderin de bodem stijen (A).</p> <p>Stap 2: Schroef de bovenste stijen en onderste stijen.</p>		
 <p>Stap 3</p>	<p>Stap 3: Begin bij de bodem met het vastzetten van een paar splits hulslen (B) rond de groef van elke stijl.</p> <p>Zonodig de splits hulslen (B) iets naar boven of beneden bewegen totdat deze op zijn plaats "klapt".</p> <p>Tip: Gebruik de groeven op de stijen (A) als geleider voor de hoogte van de legger.</p>		
 <p>Stap 4</p>	<p>Stap 4: Schuif een legger (D) via de bovenkant van de 4 stijen, totdat deze goed passend over de splits hulslen rust.</p> <p>Tip: Gebruik zonodig een rubberhamer voor verder zekeren van de legger.</p>		

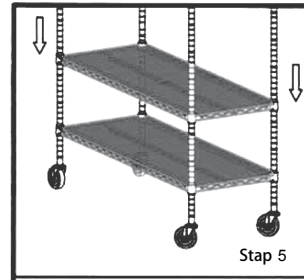

Stap 5:

Herhaal stap 3 en 4 middels het vastzetten van meer splits hulslen op de stijen en schuif de leggers door de stijen om strak op de hulslen te plaatsen voor de overige leggers. Elke legger kan op een gewenste hoogte worden vastgezet.

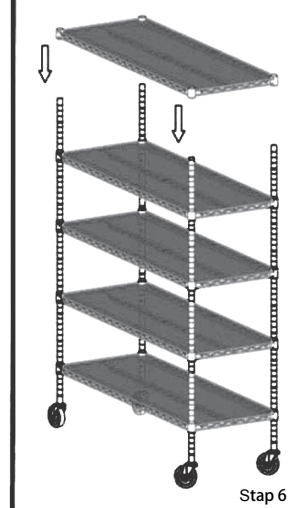

Stap 6:

Bevestig 4 paar splits hulslen (B) aan de uiterste uiteinde van de stangen. De laatste legger (D) hierop leggen.

Stap 7:

Plaats een plastic matten (F) op elke legger.

Opgelet:

Ga niet staan of klimmen op het reksysteem.
Laat geen zware items op het systeem vallen.
Plaats zwaardere items op de onderste planken en lichtere items op de bovenste.
Verplaats niet het systeem, terwijl deze belast is.

Waarschuwing:

maximum draagvermogen per legbord 225 kg
maximum gewicht voor het complete systeem met voeten 1,125 kg
maximum gewicht voor het complete systeem met wielen 225 kg

Monteer het product volgens de gebruiksaanwijzing.
Controleer de schroeven en verbindingen regelmatig.
Als de onderdelen gebroken of beschadigd zijn, stop dan met het gebruik en raadpleeg de fabrikant of leverancier.

Gebruik een lap stof om het meubilair te reinigen.
Zet het product op een vlakke, horizontale ondergrond.

Leun niet op het product of stoot er niet tegen, om te voorkomen dat het omvalt.
Belast het niet sterker dan de aangegeven waarde.

