

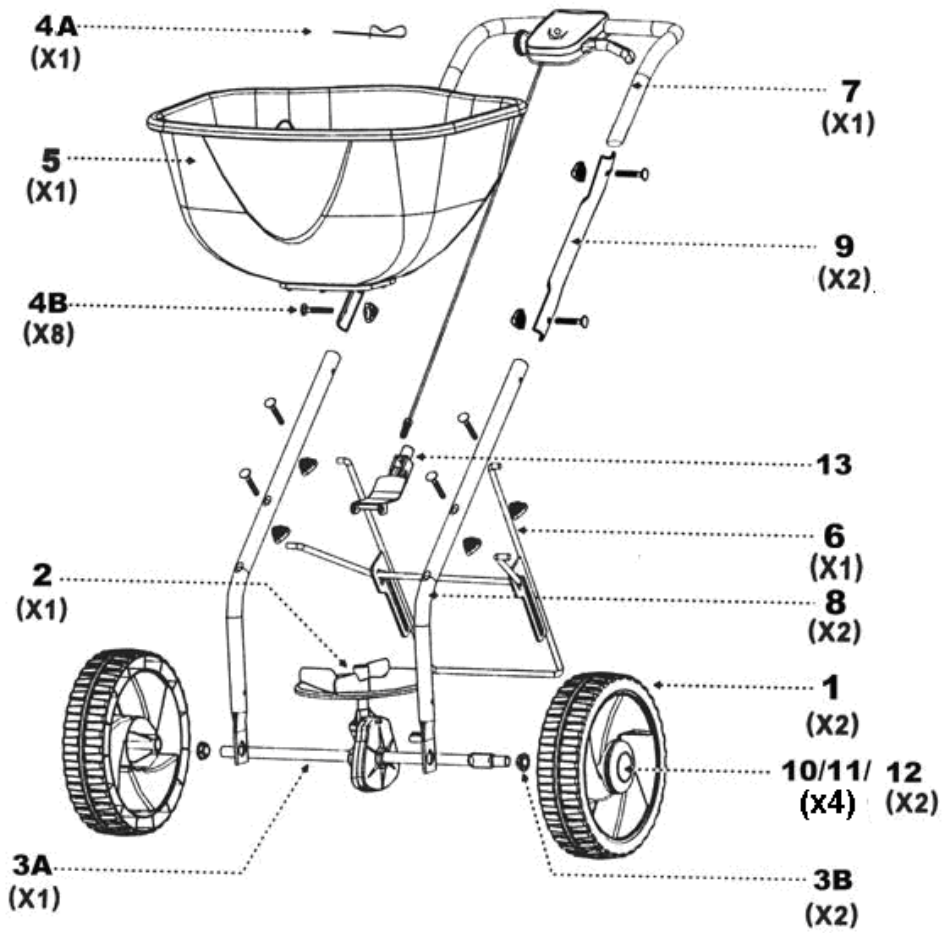













NL STROOIWAGEN - ROTEREND 15 L
F DISTRIBUTEUR - ROTATIF 15 L
D SCHLEUDERSTREUER 15L

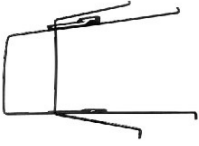

Freund-06/2009



1 	2 	3A 	3B 
2PC	1PC	1PC	2PC
4A 	4B 	5 	6 
1PC	8PC	1PC	1PC
7 	8 	9 	10 
1PC	2PC	2PC	4PC
11 	12 		
4PC	2PC		

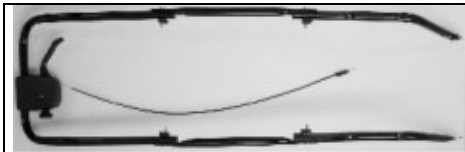

Fig 1



Fig 2

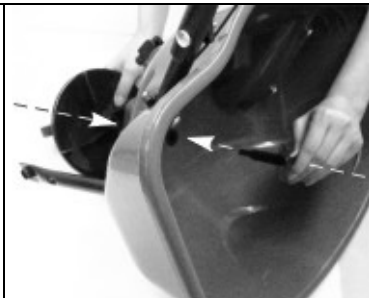

Fig 3

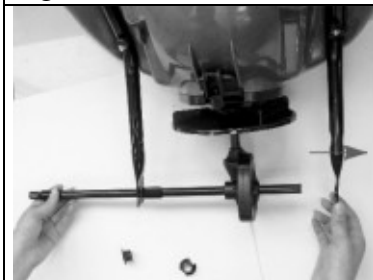

Fig 4

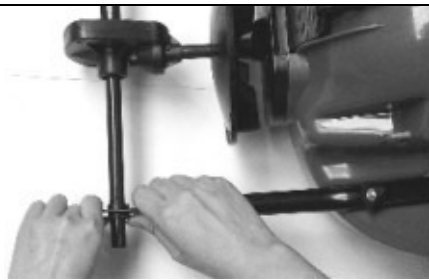

Fig 5



Fig 6



Fig 7

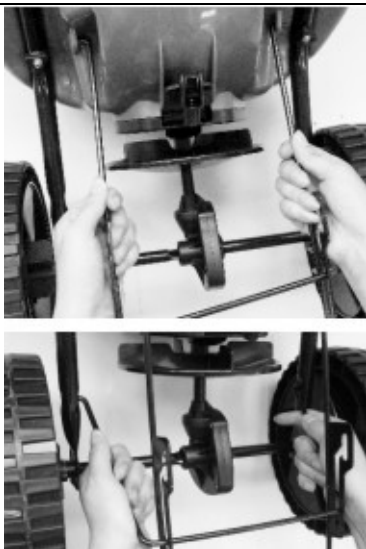

Fig 8



Fig 9

Onderdelenlijst. zie pagina 2

Montage (page 3)

Fig. 1. monteer de verschillende buizen tot een handvat met de bijgeleverde schroeven.

Fig. 2. bevestig de gebogen stukken aan de onderkant van het reservoir met 4 schroeven.

Fig. 3. steek het gemonteerde strooigedeelte en de aandrijving samen in de daarvoor voorziene uitsparing en bevestig ze.

Fig. 4. steek de aandrijfjas in de aandrijving en in de gaten aan het uiteinde van de 2 gebogen stukken.

Fig. 5. duw de aandrijving bussen langs beide zijden in de gaten van de kniestukken (rand naar buiten).

Fig. 6. duw de twee wielen in de aandrijfjas. Bevestig met het rondsel en de splitpen..

Fig. 7. bevestig de wielkappen.

Fig. 8. steek de twee beugels door de beugelhouders. De lange beugel blokkeert het reservoir, de korte beugel wordt bevestigd aan de kniestukken.

Fig. 9. schroef de regelkabel in de daarvoor voorziene opening.

Bedieningsinstructies.

Voor een optimaal resultaat: regel de strooibreedte voor je begint.

1. Controleer of de regelkabel stevig bevestigd is aan de regelaar.
2. Draai aan de instelling van de strooibreedte tot het juiste nummer in het venster verschijnt..
3. Begin te stappen, druk dan de trekker in om de strooier te openen. Blijf deze ingedrukt houden tijdens het strooien. Wanneer men achterwaarts rijdt met geopende strooier, kan er teveel strooisel uitvallen.

Onderhoud

1. Maak de strooiwagen steeds volledig leeg. Berg het overschot opnieuw op in de verpakking en sluit deze grondig af.
2. Was de strooiwagen na ieder gebruik grondig met water. Het kan nodig zijn om hardnekkig vuil te verwijderen met heet water. Laat de strooiwagen drogen.
3. Berg de strooiwagen op in een droge ruimte.

F DISTRIBUTEUR - ROTATIF. 15 L

Liste des pièces. (Page 2)

Assemblage (page 3)

Fig. 1. Fixez la poignée, les tubes et les pièces coudées avec les vis.

Fig. 2. Fixez les pièces coudées sur le dessous du réservoir avec 4 vis.

Fig. 3. Introduisez la pièce de distribution déjà assemblée dans l'orifice prévue.

Fig. 4. Insérez l'axe de transmission dans la transmission et dans les trous des pièces coudées.

Fig. 5. Poussez les douilles de transmission dans les trous des pièces coudées (rebord vers l'extérieur).

Fig. 6. Poussez les 2 roues sur l'axe de transmission.

Fig. 7. Pressez les couvercles sur les roues.

Fig. 8. Insérez les 2 colliers dans les supports. Le grand collier supporte le réservoir, le petit les pièces coudées.

Fig. 9. Insérez le câble de commande dans la pièce fileté.

Les consignes d'utilisation

Pour un meilleur résultat, réglez avant de commencer.

1. Vérifiez si le câble de commande soit bien monté.
2. Réglez la largeur de distribution.
3. Dès le début, pressez la gâchette pour ouvrir le réservoir. Continuez pendant tout le temps de travail. Attention : quand on tire le distributeur en arrière il épand une grande quantité de produit !

Entretien.

1. Ne laissez jamais le produit dans le réservoir. Versez le surplus de nouveau dans le paquet ou la boîte. Fermez bien.
2. Après chaque utilisation, nettoyez le réservoir à l'eau – même l'eau chaude pour un produit persistant. Laissez sécher.
3. Conservez dans un endroit propre et sec.

D SCHLEUDERSTREUER – 15L

Stückliste. Siehe Seite 2

Montage (Seite 3)

Fig 1. Befestigungsrahmen (Handgriff, Röhre und Muttern) mit Schrauben montieren.

Fig 2. Befestigen Sie die Muttern auf der Unterseite des Behälters mit den 4 Schrauben.

Fig 3. Befestigen Sie den kompletten Rahmen an das Streugehäuse. Schleuderscheibe mit Getriebe durch Wellenverbindung auf Streugehäuse anbringen.

Fig 4. Achse durch Schleuderscheibe und Rahmenlöcher einsetzen

Fig 5. Distanzscheibe über Welle zwischen Rahmen und Bohrung einsetzen

Fig 6. Räder und Unterlegscheibe auf Achse montieren

Fig 7. Räder an Achse mit Spannstift sichern und Radnabe mit Schutzkappe abdecken.

Fig 8. Aufstellrahmen ans Streugehäuse anbringen und Spannstifte an Streugehäuse von innen einsetzen

Fig 9. Seilzug über Gewindebolzen anschrauben

Gebrauchshinsweis

Für optimale Ergebnisse:

1. Die gewünschte Streugutmenge mittels Einstellrad am Handgriff regulieren
2. Schieben Sie immer den Streuwagen bei der Arbeit. Bei rückwärts ziehen Streudosierung immer geschlossen lassen.

Wartung

1. Lassen Sie niemals das Streugut im Streuwagen. Nach Gebrauch entleeren Sie den Streusalzbehälter und bewahren Sie das Streugut trocken auf.
2. Reinigen Sie den Streuwagen nach jedem Gebrauch gründlich mit Wasser (warm)
3. Den Streuwagen immer im Trockenen aufbewahren