

Filtro intérieur 2204 miniUP
Filtre à eau peu profonde 2203 miniFLAT
 Modèle: voir indication de type sur le corps moteur

Merci beaucoup

pour l'achat de votre nouveau filtre intérieur / filtre à eau peu profonde EHEIM, vous offrant une performance optimale pour un maximum de sécurité et de fiabilité.

Consignes de sécurité

 Usage intérieur exclusivement. Destiné à être utilisé uniquement en aquariophilie.

 Pour tous travaux de nettoyage et d'entretien, débrancher les appareils électriques immergés ou en contact avec l'eau.



 La ligne de raccordement de l'appareil ne peut pas être remplacée. En cas d'endommagement du cordon d'alimentation, mettez l'appareil à la ferraille.

 Utiliser uniquement le filtre dans l'eau. La pompe doit être placée en dessous du niveau de l'eau et ne pas tourner à sec.

 Cet appareil peut être utilisé par des enfants à partir de l'âge de 8 ans, ainsi que par des personnes aux capacités physiques, sensorielles ou mentales réduites ou dépourvues d'expérience et de connaissance, si elles sont surveillées ou ont reçu des instructions sur l'utilisation en toute sécurité de l'appareil ainsi que sur les dangers qui en résultent. Ne laissez pas les enfants jouer avec l'appareil. Ne laissez pas les enfants nettoyer ou opérer l'entretien par l'utilisateur sans surveillance.

 Pour votre propre sécurité, nous vous recommandons de former un col de cygne avec le



Applicando una leggera pressione, inclinare il coperchio della pompa verso il basso  e rimuovere il corpo motore. Togliere la girante dall'alloggiamento della pompa .

Lavare accuramente tutte le parti della pompa e pulirle con il set spazzole EHEIM (nr. ord. 4009560). Gli eventuali depositi di calcare possono essere rimossi lisciando le parti della pompa in ammollo nell'aceto per alcune ore. Infine riposizionare tutte le parti seguendo la sequenza.

Garanzia

All'utilizzatore finale di questo prodotto, offriamo **3 anni di garanzia** a decorrere dalla data di acquisto. Condizione per beneficiare di questa garanzia è che l'apposito modula sia completato dal negoziante. La garanzia copre eventuali difetti di materiale o di montaggio. Sono esclusi i danni derivanti da uso improprio e manomissioni. La garanzia verrà onorata con la sostituzione o riparazione, a nostra scelta, delle parti difettose.

Altre pretese nei nostri confronti non saranno riconosciuti danni derivanti dall'uso di questo apparecchio. In caso di garanzia, spedite il prodotto da verificare, assieme al modula garanzia ad uno dei nostri centri assistenza od all'ufficio di rappresentanza competente. Tutte le spedizioni dovranno essere effettuate a mezzo porto franco.

EHEIM Filtro interno 2204
EHEIM Filtro per acque poco profonde 2203

Data di vendita







Timbro e firma del negoziante

câble électrique pour éviter que l'eau s'écoulant éventuellement de long du câble ne pénètre dans la prise. En utilisant par exemple une multiprise, celle-ci doit être placée plus haut que la prise de secteur de l'appareil.



 Ne nettoyez pas cet appareil – ou les pièces qui le composent – au lave-vaisselle. Ne résiste pas au lave-vaisselle.

 Ne pas jeter le présent produit à la poubelle. Ramenez-le à votre lieu de décharge locale.

A Définition

 Corps de moteur  Roue de pompe  Couvercle de pompe avec régulateur de puissance  3x aspirateurs  Cartouche de filtre (1 x pour 2203 et 2 x pour 2204)  Cuve de filtre 2203  Cuve de filtre 2204.

B Installation et mise en service

Par un mouvement rotatif, enfoncez les 3 aspirateurs  dans les orifices latéraux du couvercle de la pompe .

2203: Fixer le filtre à eau peu profonde en-dessous du niveau d'eau sur le fond ou sur un côté intérieur de la cuve d'eau. **Profondeur d'immersion minimale 4 cm.**



Attention: Lors de la pose du câble, veiller à ce qu'il ne puisse pas être endommagé par des animaux.

2204: Fixer le filtre intérieur en-dessous du niveau d'eau sur le côté intérieur de l'aquarium. **Profondeur d'immersion minimale 12 cm.**

2203 / 2204: Le déplacement du régulateur de puissance  permet de réguler la puissance de circulation selon le besoin.

Après l'installation, mettre en service le filtre via la fiche secteur.

C Entretien et maintenance

Tirer la fiche secteur. Par une légère pression, basculer la cuve de filtre vers le haut  et l'enlever du couvercle de la pompe. Enlever la cartouche de filtre  et la laver.

Filtro interior 2204 miniUP
Filtro de agua de superficie 2203 miniFLAT
 Acabado: véase placa de características en el cuerpo motor

Gracias

por la compra de su nuevo filtro interior / filtro de agua de superficie EHEIM, el cual le ofrece un rendimiento óptimo a la vez que la máxima seguridad y fiabilidad.

Advertencias de seguridad

 Utilizar exclusivamente en espacios cerrados. Para aplicaciones en acuarofilia.

 Antes de proceder a efectuar trabajos de limpieza y de mantenimiento, deben desconectarse de la red todos los aparatos eléctricos, que estén dentro del agua.



 No se puede cambiar el cable de conexión del aparato. En case de daños en la conexión a la red el aparato deberá ser desguazado.

 Utilice el filtro sólo dentro del agua. La bomba deberá estar situada bajo la superficie del agua y no deberá marchar en seco.

 Este aparato puede ser utilizado por niños a partir de 8 años, así como por personas con las capacidades físicas, sensoriales o mentales mermaidas o falta de experiencia y conocimientos siempre y cuando lo hagan con supervisión o hayan recibido las instrucciones necesarias para un uso seguro del aparato y comprendan sus peligros. Los niños no deben jugar con el aparato. La limpieza y el mantenimiento no puede ser realizado por niños sin supervisión.

 Por su propia seguridad se recomienda dejar que cu-
 elque el cable para evitar que pueda gotear el agua a lo largo del mismo hasta llegar a la caja



Par une légère pression, basculer le couvercle de la pompe vers le bas  et l'enlever du corps du moteur. Tirer la roue de la pompe de la chambre de la pompe .

Laver à fond toutes les pièces de la pompe et les nettoyer à l'aide du kit de brosses EHEIM (no. de comm. 4009560). Les éventuels dépôts calcaires peuvent s'enlever si on laisse tremper les pièces de la pompe dans du vinaigre pendant quelques heures. Ensuite, remonter toutes les pièces dans l'ordre correspondant.

Garantie

Nous offrons à chaque acheteur une **garantie de 3 ans** à partir de la date de livraison de l'appareil. Pour en bénéficier, le bon de garantie ci-joint doit impérativement être rempli par le revendeur. La garantie couvre les défauts du matériel et de montage mais ne s'étend pas aux dommages causés par des éléments extérieurs ou par une utilisation non conforme. Elle consiste, à notre choix, en un remplacement ou une réparation des pièces défectueuses. Aucun autre recours ne pourra être élevé contre nous, nous n'assumons notamment, dans la mesure où la loi le permet, aucune responsabilité pour tout dommage indirect causé par l'appareil. Pour faire valoir la garantie, envoyer le bon de garantie rempli et l'appareil à vérifier à notre service après-vente ou à votre revendeur agréé. Tout envoi doit nous parvenir franco de port.

EHEIM Filtre intérieur 2204
EHEIM Filtre à eau peu profonde 2203

Date d'achat







Tampon et signature du revendeur

de enchufe. Si se emplea una caja de distribución, ésta deberá estar situada por encima de la toma de corriente del aparato.



 No limpiar el aparato ni sus componentes en un lavavajillas. ¡No es resistente al lavavajillas!

 No tire este producto a la basura doméstica normal. Llévelo a su punto local de eliminación de residuos.

A Identificación de piezas

 Cuerpo del motor  Rotor  Tapa de bomba con regulador de potencia  3x cabezales de aspiración  Cartucho de filtro (1 x para 2203 y 2 x para 2204)  Contenedor de filtro 2203  Contenedor de filtro 2204.

B Instalación y puesta en funcionamiento

Introduzca los 3 cabezales de aspiración  en los orificios laterales de la tapa de bomba  presionando con un movimiento giratorio.



2203: fije el filtro de agua de superficie al fondo o a una de las paredes interiores del acuario bajo el nivel del agua. **Profundidad mínima de inmersión: 4 cm.**

Atención: al tender el cable, asegúrese de que éste no pueda ser dañado por animales.

2204: fije el filtro interior a la pared interior del acuario bajo el nivel del agua. **Profundidad mínima de inmersión: 12 cm.**

2203 / 2204: Moviendo el regulador de potencia  es posible ajustar la potencia de circulación según las necesidades. Tras la instalación, ponga en marcha el filtro mediante el enchufe.

C Cuidado y mantenimiento

Quite el enchufe. Presione el contenedor de filtro levemente hacia arriba  y extráigalo de la tapa de bomba. Retire el cartucho de filtro  y lávelo. Presione la tapa de bomba levemente hacia arriba  y extráigala del cuerpo del mo-

Filtro interno 2204 miniUP
Filtro per acque poco profonde 2203 miniFLAT
 Per la vostra versione controllare l'etichetta sul motore

Garzie

di aver acquistato il filtro interno /filtro per acque poco profonde EHEIM che offre prestazioni ottimali con la massima sicurezza e affidabilità.

Avvertenze di sicurezza

 Da utilizzare solo in locali. Per impieghi acquaristici.

 Togliere l'alimentazione elettrica di tutti gli apparecchi sommersi prima di procedere a qualunque operazione di manutenzione e/o pulizia.

 Il cavo di collegamento dell'apparecchio non può essere sostituito. Se la linea di allacciamento alle rete è danneggiata, rottamare l'apparecchio.

 Utilizzare il filtro soltanto immerso in acqua. La pompa deve essere posizionata sotto al livello dell'acqua e non deve mai girare a secco.

 Il presente apparecchio può essere utilizzato da bambini di età pari o superiore a 8 anni e da persone con ridotte capacità fisiche, sensoriali o mentali o prive della sufficiente esperienza o conoscenza, purché siano sorvegliate o abbiano ricevuto istruzioni sull'utilizzo in sicurezza dell'apparecchio e ne comprendano i rischi connessi. I bambini non possono gio care co n l'apparecchio. La pulizia e la man utenzione da par fe dell'ut ente no n devono essere e seguite da bambin i senza la super visione di un adulto.

 Per ragioni di sicurezza si consiglia di formare con il cavo elettrico un giro per far gocciolare l'acqua con lo scopo di impedire che viene acqua che









scorra lungo il cavo possa entrare nella presa. Se si usa una presa distributrice, la sistemazione deve avvenire al di sopra del collegamento alla rete dell'apparecchio.



 Non lavare il dispositivo – o componenti dello stesso – in lavastoviglie. Non resiste al lavaggio in lavastoviglie.

 Non smaltire il prodotto assieme ai comuni rifiuti domestici. Consegnare il prodotto alla discarica locale autorizzata.

A Componenti

 Corpo motore  Girante de la pompa  Coperchio della pompa con regolatore di potenza  3x aspiratori  Cartuccia del filtro (1 x per 2203 e 2 x per 2204)  Contenitore del filtro 2203  Contenitore del filtro 2204.

B Installazione e messa in funzione

Con un movimento rotatorio, applicare le 3 aspiratori  nelle aperture laterali del coperchio della pompa .

2203: Fissare il filtro per acque poco profonde sotto il livello dell'acqua sul fondo o su un lato interno del contenitore d'acqua. **Profondità di immersione minima 4 cm.**



Attenzione: Posando il cavo fare attenzione che lo stesso non possa venire danneggiato dagli animali.

2204: Fissare il filtro interno sotto il livello dell'acqua all'interno dell'acquario. **Profondità di immersione minima 12 cm.**

2203 / 2204: Ruotando il regolatore di potenza  è possibile regolare la potenza di rotazione secondo necessità.

Dopo aver installato il filtro, metterlo in funzione usando il cavo di alimentazione.

C Cura e manutenzione

Staccare il cavo di alimentazione. Applicando una leggera pressione, inclinare verso l'alto il contenitore del filtro  e rimuoverlo dal coperchio della pompa. Rimuovere la cartuccia del filtro  e risciacquare.



Operating instructions	USA/GB
Bedienungsanleitung	D
Mode d'emploi	F
Istruzioni per l'uso	I
Instrucciones de uso	E

VERY IMPORTANT SAFETY INSTRUCTIONS

WARNING: To guard against injury, basic safety precautions should be observed, including the following.

FOR HOUSEHOLD USE ONLY! WARNING! RISK OF ELECTRIC SHOCK!
This pump has not been investigated for use in swimming pools areas!
DO NOT RUN DRY!

READ AND FOLLOW ALL SAFETY INSTRUCTIONS.

- **DANGER:** To avoid possible electric shock, special care should be taken since water is employed in the use of aquarium equipment. For each of the following situations, do not attempt repairs by yourself, return the appliance to an authorized service facility for service or discard the appliance.
- If the appliance falls into the water **DONT** reach for it. First unplug the appliance immediately (Nonimmersible equipment only)
- If the appliance shows any sign of abnormal water leakage, immediately unplug it from the power source.
- Carefully examine the appliance after installation. It should not be plugged in if there is water on parts not intended to be wet.
- Do not operate any appliance if it has a damaged cord or plug, or if it's malfunctioning or if it is dropped or damaged in any manner.
- Care should be taken to arrange the cord so that it will not be tripped over or pulled.
- To avoid the possibility of the appliance plug or receptacle getting wet, position aquarium stand and tank to one side of a wall mounted receptacle to prevent water from dripping onto the receptacle or plug. A "drip loop", shown in the figure, should be arranged by the user for each cord connecting the aquarium appliance to a receptacle. The "drip loop" is that part of the cord below the level of the receptacle, to prevent water travelling along the cord and coming in contact with the receptacle. If the plug or receptacle does get wet, **DONT** unplug the cord, disconnect the fuse or circuit breaker that supplies power to the appliance. Then unplug and examine

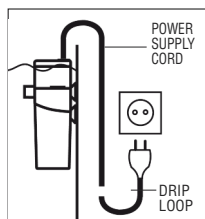

for presence of water in the receptacle.

outlet when not in use, before putting or taking off parts, and before cleaning. Never yank cord to pull plug from outlet. Grasp the plug and pull to disconnect.

- Close supervision is necessary when any appliance is used by or near children.
- To avoid injury, do not contact moving parts.
- Always unplug an appliance from an outlet when not in use, before putting or taking off parts, and before cleaning. Never yank cord to pull plug from outlet. Grasp the plug and pull to disconnect.
- Do not use an appliance for other than intended use. The use of attachments not recommended or sold by the appliance manufacturer may cause an unsafe condition.
- Do not install or store the appliance where it will be exposed to the weather or to temperatures below freezing.
- Make sure an appliance mounted on a tank is securely installed before operating it.
- Read and observe all the important notices on the appliance and its cord.
- If an extension cord is necessary, a cord with a proper rating should be used. A cord rated for less amperes or watts than the appliance rating may overheat. Care should be taken to arrange the cord so that it will not be tripped over or pulled.
- Check that the voltage shown on the label of the unit corresponds to the voltage of the mains supply.
- Disconnect all electrical appliances from the mains before placing hands in the water.
- The line cord of this unit cannot be replaced or repaired. Should the line cord become damaged the appliance must be discarded.

KEEP THESE INSTRUCTIONS FOR FUTURE REFERENCE.

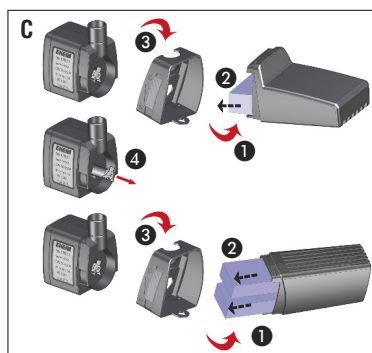
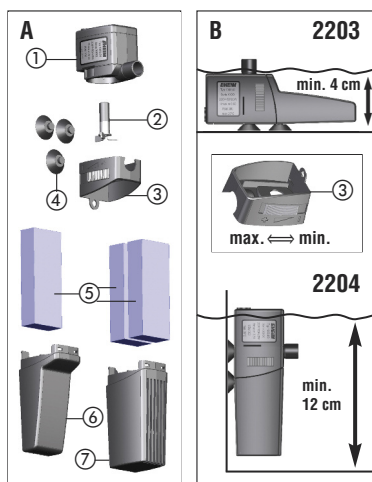

Ersatzteile unter: www.eheim.com

English

EHEIM

Internal filter 2204 miniUP
Shallow water filter 2203 miniFLAT
Model: see type plate on motor body

Tank you

for the purchase of your new EHEIM internal filter / shallow water filter that offers you optimum performance with maximum safety and reliability.

Safety instructions

- For indoor use only. For use with aquariums.
- All electrical equipment in the water must be disconnected from the mains during care and maintenance work.
- The connecting line of this device can not be replaced. In case of damage to the power cord, the device is to be scrapped.
- Use the filter only under water. The pump must be placed below the water level and must not run dry.
- This equipment can be used by children above the age of 8 or by persons with reduced physical, mental or sensory capacities or a lack of experience or knowledge, provided they are supervised or have received instruction in the safe use of the equipment and therefore understand the risks involved. Do not allow children to play with this equipment. Do not allow children to clean or conduct user maintenance without supervision.
- For your own safety, we recommend to form a drip loop with the connection cable to prevent any water running along the cable from intruding into the socket. When using a multiple socket or an external power supply



- 3 and remove it from the motor body. Draw off the pump wheel from the pump chamber. 4.

Rinse all pump components thoroughly and clean with EHEIM brush set (order no. 4009560).

Any calcium depo-sits can be removed by placing the pump components in vinegar for a few hours.

Then, reassemble all the components in the same order.

Garantie

We shall give the ultimate buyer of this device a **three-year guarantee** that begins on the date of delivery to him. This applies on the condition that the certificate of guarantee was filled out by the dealer. This guarantee covers material and installation errors but not damage due to external influences or improper handling. It will be given at our own option by replacement or repair of the defective parts.

Further claims towards us do not exist, in particular we shall not assume any liability for consequential damage that arises due to this device insofar as this is permitted by law. In the event of damage, send the completed certificate of guarantee with the device to be checked to one of our customer service offices or to the responsible agency. All shipments must be made to us postage free.

EHEIM Internal filter 2204
EHEIM Shallow water filter 2203

Date of sale

Dealer's stamp and signature

Deutsch

EHEIM

Innenfilter 2204 miniUP
Flachwasserfilter 2203 miniFLAT
Ausführung: siehe Typenschild am Motorkörper

Vielen Dank

für den Kauf Ihres neuen EHEIM Innenfilters / Flachwasserfilters, der Ihnen optimale Leistung bei höchster Sicherheit und Zuverlässigkeit bietet.

Sicherheitshinweise

- Nur in geschlossenen Räumen für aquaristische Einsatzzwecke verwenden.
- Bei Wartungs- und Pflegearbeiten sind alle im Wasser befindlichen Elektrogeräte vom Netz zu trennen.
- Die Anschlussleitung des Gerätes kann nicht ersetzt werden. Bei Beschädigung der Netzanschlussleitung ist das Gerät zu verschrotten.
- Filter nur innerhalb des Wassers verwenden. Die Pumpe muss unterhalb des Wasserspiegels platziert sein und darf nicht trocken laufen.
- Dieses Gerät kann von Kindern ab 8 Jahren und darüber sowie von Personen mit verringerten physischen, sensorischen oder mentalen Fähigkeiten oder Mangel an Erfahrung und Wissen benutzt werden, wenn sie beaufsichtigt oder bezüglich des sicheren Gebrauchs des Gerätes unterwiesen wurden und die daraus resultierenden Gefahren verstehen. Kinder dürfen nicht mit dem Gerät spielen. Reinigung und Benutzer-Wartung dürfen nicht von Kindern ohne Beaufsichtigung durchgeführt werden.
- Zu Ihrer eigenen Sicherheit empfiehlt es sich, mit dem

Anschlusskabel eine Tropfschleife zu bilden, die verhindert, dass evtl. am Kabel entlang lautendes Wasser in die Steckdose gelangt. Bei Verwendung einer Verteiler-Steckdose oder eines externen Netzteils muss die Platzierung oberhalb des Geräte-Netzanschlusses erfolgen.



- Gerät – oder Teile davon – nicht in der Spülmaschine reinigen. Nicht spülmaschinenbeständig!
- Dieses Produkt nicht mit dem normalen Hausmüll entsorgen. Führen Sie es Ihrer örtlichen Entsorgungsstelle zu.

A Begriffsbestimmung

1 Motorkörper 2 Pumpenrad 3 Pumpendeckel mit Leistungsregler 4 3x Sauger 5 Filterpatrone (1x für 2203 und 2x für 2204) 6 Filterbehälter 2203 7 Filterbehälter 2204.

B Installation und Inbetriebnahme

Die 3 Sauger 4 mit einer Drehbewegung in die seitlichen Öffnungen des Pumpendeckels 3 drücken.

2203: Flachwasserfilter unterhalb des Wasserspiegels auf dem Boden oder an einer Innenseite des Wasserbehälters befestigen. **Mindesteintauchtiefe 4 cm.**

Achtung: Bei der Verlegung des Kabels darauf achten, dass es durch Tiere nicht beschädigt werden kann.

2204: Innenfilter unterhalb des Wasserspiegels an der Innenseite des Aquariums befestigen. **Mindesteintauchtiefe 12 cm.**

2203 / 2204: Durch verschieben des Leistungsreglers 3 kann die Umwälzleistung nach Bedarf reguliert werden. Nach der Installation den Filter über den Netzstecker in Betrieb nehmen.

C Pflege und Wartung

Netzstecker ziehen. Filterbehälter mit sanftem Druck nach oben kippen 1 und vom Pumpendeckel abnehmen. Filter-

patrone 2 entfernen und auswaschen.

Pumpendeckel mit sanftem Druck nach unten kippen 3 und vom Motorkörper abziehen. Pumpenrad aus Pumpenkammer ziehen 4.

Alle Pumpenteile gründlich auswaschen und mit EHEIM Bürsten-Set (Best.-Nr. 4009560) reinigen. Eventuelle Kalkablagerungen lassen sich entfernen, wenn man die Pumpenteile für einige Stunden in Essig legt.

Anschließend alle Teile in entsprechender Reihenfolge wieder zusammensetzen.

Garantie

Dem Endabnehmer dieses Gerätes leisten wir **3 Jahre Garantie**, die mit dem Tag der Lieferung an ihn beginnen. Voraussetzung ist, dass dieser Garantieschein vom Händler ausgefüllt ist. Die Garantie erstreckt sich auf Material- und Montagefehler (außer auf Verschleißteile, z.B. Rotor), nicht auf Schäden durch äußere Einflüsse oder unsachgemäße Behandlung. Sie wird nach unserer Wahl durch Austausch oder Reparatur der mangelhaften Teile geleistet.

Weitere Ansprüche gegen uns bestehen nicht, insbesondere übernehmen wir, soweit gesetzlich zulässig, keine Haftung für Folgeschäden, die durch dieses Gerät entstehen. Senden Sie im Garantiefall den ausgefüllten Garantieschein mit dem zu prüfenden Gerät an eine unserer Kundendienststellen oder an die zuständige Vertretung. Alle Sendungen an uns müssen portofrei erfolgen.

EHEIM Innenfilter 2204
EHEIM Flachwasserfilter 2203

Verkaufsdatum

Stempel und Unterschrift des Händlers

unit, position them atop the devices power connection.

- Do not clean the unit – or parts of it – in the dishwasher. Not dishwasher resistant!
- Do not dispose of this product as normal household waste. Take it to your local refuse collection side.

A Definition

1 Motor body 2 Pump wheel 3 Pump cover with power controller 4 3x suction units 5 Filter cartridge (1x for 2203 and 2x for 2204) 6 Filter canister 2203 7 Filter cartridge 2204.

B Installation and operation

Press the 3 suction units 4 into the lateral openings of the pump cover 3 by applying a rotating movement.

2203: Attach the shallow water filter below the water level onto the floor or on an inner side of the water tank. **Minimum immersion depth of 4 cm.**

Note: When laying the cable, make sure that it cannot be damaged by animals.

2204: Fasten the internal filter below the water level on the inside of the aquarium. **Minimum immersion depth of 12 cm.**

2203 / 2204: By shifting the power controller 3, the circulation rate can be adjusted as needed. Following installation, put the filter into operation by plugging in the power cord.

C Care and maintenance

Disconnect the power plug! Tilt the filter case upwards by applying gentle pressure 1 and remove it from the pump cover. Remove the filter cartridge 2 and rinse it thoroughly.

Tilt the pump cover downwards by applying gentle pressure

PRECAUTIONS D'EMPLOI

- LISEZ ET SUIVEZ SOIGNEUSEMENT CES PRECAUTIONS D'EMPLOI.**
- Vérifier que la tension de votre circuit corresponde bien au voltage indiqué sur l'étiquette.
- A n'utiliser qu'avec un disjoncteur différentiel.
- Débrancher toutes les installations électriques avant de mettre vos mains dans l'eau.
- Le câble de cet appareil ne peut être ni réparé ni remplacé. En cas de dommage il faut remplacer l'unité complète.
- Prêter particulière attention dans le cas l'appareil soit utilisé par ou en présence d'enfants.
- Pour éviter lésions ne pas toucher les parties en marche.
- Débrancher toujours l'appareil avant d'ajouter ou enlever composants, avant l'entretien ou quand on ne l'utilise pas. On recommande de ne pas tirer par le câble, mais par la fiche.
- Ne pas utiliser l'appareil pour des fonctions différentes aux établies. L'emploi de composants pas recommandés par le producteur peut causer un manque de sécurité.
- Lire et respecter toutes les importantes instructions qui se trouvent sur l'appareil et son câble.
- Eviter torsions et tractions qui peuvent endommager le câble.
- **CAUTION:** pour éviter décharges électriques faire particulière attention, étant donné qu'on travaille en présence d'eau.
- Pour chacune de situations suivantes ne pas essayer de résoudre, mais écarter l'appareil:
- Débrancher l'appareil tout de suite lorsque il présente infiltrations d'eau.
- Ne pas utiliser l'appareil si le câble ou la fiche sont endommagés, ou si l'appareil même ne fonctionne pas ou s'il est tombé et endommagé à n'importe quelle façon.
- L'utilisateur devra obtenir un "drip loop" comme montré dans la figure qui suit, pour tous les câbles branchés à une prise de courant.
- Le "drip loop" c'est la partie du câble au-dessous de la prise de courant qui ne permet pas à l'eau d'arriver à la prise.
- Lorsque la fiche ou la prise de courant soient mouillées, **NE PAS** débrancher le câble, mais le fusible ou le coupe-circuit qui alimente l'appareil. Seulement après ça débrancher et vérifier pour infiltrations d'eau dans la prise de courant.

Conservez ces instructions afin de pouvoir vous y reporter ultérieurement.