



ZIPPER MASCHINEN GmbH

**Gewerbepark 8
4707 Schlüsslberg | AUSTRIA
+43 (0) 7248 61116-700 | FAX 7248 61116-720
info@zipper-maschinen.at | www.zipper-maschinen.at**

Originalfassung

DE BETRIEBSANLEITUNG

FORMATKREISSÄGE

Übersetzung / Translation

EN USER MANUAL

PANEL SAW

ES MANUAL DE INSTRUCCIONES

SIERRA DE MESA

FR MODE D'EMPLOI

SCIE CIRCULAIRE À TABLE

HU HASZNÁLATI UTASÍTÁS

ASZTALI KÖRFŰRÉS Z

CZ NÁVOD K POUŽITÍ

STOLNÍ PILA

PL INSTRUKCJA OBSŁUGI

TARCZÓWKA UNIWERSALNA

HR UPUTA ZA UPORABU

STOLNA KRUŽNA PILA



ZI-FKS315

EAN: 9120039238371





1	INHALT / INDEX	
2	SICHERHEITSZEICHEN / SAFETY SIGNS	10
3	ILLUSTRATION	13
4	TECHNIK	18
4.1	Komponenten (Fig. 1 und 2).....	18
4.2	Lieferumfang	18
4.3	Technische Daten	19
5	VORWORT (DE)	20
6	SICHERHEIT	21
6.1	Bestimmungsmäßige Verwendung	21
6.2	Sicherheitshinweise	22
6.3	Restrisiken	23
7	MONTAGE	24
7.1	Zusammenbau	24
7.1.1	Aufbau der Maschine (Fig. 3 bis 8)	24
7.1.2	Montage und Demontage der Sägeblattschutzabdeckung (Fig. 9).....	24
7.1.3	Demontage des Schiebetisches und öffnen des Spanbehälters (Fig. 12, 13)	24
7.1.4	Montage Tischverlängerung	24
8	BETRIEB	25
8.1	Betriebshinweise	25
8.2	Einstellungen für die Inbetriebnahme	25
8.2.1	Einstellung des Spaltkeils (Fig. 14, 15)	25
8.2.2	Einstellung der Schnitttiefe (Fig. 17)	25
8.2.3	Einstellung der Blattneigung (Fig. 17).....	25
8.2.4	Parallelanschlag	25
8.2.5	Queranschlag und Schiebetisch (Fig. 27)	26
8.3	Bedienung	26
8.3.1	Ein-/Ausschalten (Fig. 10)	26
8.3.2	Längsschnitte (Fig. 22).....	26
8.3.3	Arbeiten mit dem Schiebetisch	27
9	WARTUNG	27
9.1	Wechseln des Sägeblattes (Fig.16)	27
9.2	Instandhaltung- und Wartungsplan.....	27
9.3	Reinigung	28
9.4	Lagerung	28



9.4.1 Benützen des Fahrgestells (Fig. 11)	28
9.5 Entsorgung	28
10 FEHLERBEHEBUNG	29
11 PREFACE (EN)	30
12 TECHNIC	31
12.1 Components (Fig. 1 and 2)	31
12.2 Delivery content	31
12.3 Technical details	32
13 SAFETY	33
13.1 Intended Use	33
13.2 Security instructions	34
13.3 Remaining risks	35
14 ASSEMBLY	36
14.1 Assembly	36
14.1.1 Setting up the machine (Fig. 3-8)	36
14.1.2 Fitting and removing of the saw blade guard (Fig. 9)	36
14.1.3 Dismantling the sliding table and opening the chip box (Fig. 12, 13)	36
14.1.4 Mounting the table extension	36
15 OPERATION	37
15.1 Operation instructions	37
15.2 Adjustments for starting up	37
15.2.1 Setting the splitter (Fig. 14, 15)	37
15.2.2 Adjustment of the cutting depth (Fig. 17)	37
15.2.3 Setting the blade angle (Fig. 17)	37
15.2.4 Rip fence	37
15.2.5 Cross stop and sliding table (Fig. 27)	38
15.3 Operation	38
15.3.1 Switching ON/OFF (Fig. 10)	38
15.3.2 Longitudinal cuts (Fig. 22)	38
15.3.3 Working with the sliding table	38
16 MAINTENANCE	39
16.1 Changing of the saw blade (Fig. 16)	39
16.2 Maintenance plan	39
16.3 Cleaning	39
16.4 Storage	39
16.4.1 Using the chassis (Fig. 11)	39



16.5	Disposal	40
17	TROUBLE SHOOTING	40
18	PREFACIO (ES)	41
19	TÉCNICA	42
19.1	Datos técnicos	42
19.2	Entrega de la mercancía	42
19.3	Componentes	43
20	INSTRUCCIONES DE SEGURIDAD	44
20.1	Riesgos residuales	44
21	MONTAJE	45
21.1	Montaje de la máquina (Fig. 3-8)	45
21.2	Ajuste y desmontaje de la protección del disco (Fig. 9)	45
21.3	Desmontaje del carro y apertura de la cubierta inferior	45
21.4	Ajustes para la puesta en marcha	45
21.4.1	Ajuste de la cuña de separación (Fig. 14, 15)	45
21.4.2	Ajuste de la profundidad de corte (Fig. 17)	45
21.4.3	Ajuste del ángulo del disco (Fig. 17)	45
21.4.4	Palograma	45
21.4.5	Tope transversal y carro (Fig. 27)	46
22	FUNCIONAMIENTO	46
22.1	Encendido / Apagado (Fig. 10)	46
22.2	Corte longitudinal (Fig.22)	46
22.3	Trabajar con el carro	47
23	MANTENIMIENTO	47
23.1	Cambio del disco de sierra (Fig 16)	47
23.2	Plan de mantenimiento	47
23.3	Limpieza	47
23.4	Eliminación de desechos	48
23.5	Almacenamiento	48
23.6	El uso del chasis (Fig. 11)	48
24	PREFACE (FR)	49
25	TECHNIQUE	50
25.1	Détails techniques	50



25.2	Livraison de la machine.....	50
25.3	Composants	51
26	CONSIGNES DE SÉCURITÉ	52
26.1	Risques résiduels	52
27	ASSEMBLAGE	53
27.1	Assemblage de la machine (Fig. 3-8)	53
27.2	Ajustement et démontage de la protection de la lame de scie.....	53
27.3	Démontage de la chariot et ouverture de le couvercle inférieur	53
27.4	Ajustements à la mise en œuvre	53
27.4.1	Ajustement de le couteau diviseur (Fig. 14, 15)	53
27.4.2	Réglage de la profondeur de coupe (Fig. 17)	53
27.4.3	Réglage de l'angle de la lame (Fig. 17)	53
27.4.4	Guide parallèle	54
27.4.5	Butée transversal et chariot (Fig. 27)	54
28	OPÉRATION	54
28.1	Allumer / Éteindre (Fig. 10)	54
28.2	Coupe longitudinale (Fig.22).....	54
28.2.1	Travailler avec le chariot	55
29	ENTRETIEN	55
29.1.1	Changer la lame (Fig. 16)	55
29.1.2	Plan de maintenance	55
29.1.3	Nettoyage	55
29.1.4	Disposition	56
29.1.5	Stockage.....	56
29.1.6	L'utilisation du châssis (Fig. 11)	56
30	ELŐSZÓ (HU)	57
31	TECHNIC	58
31.1	Műszaki adatok	58
31.2	Szállítási terjedelem.....	58
31.3	Elemek áttekintése (Fig. 1 und 2)	59
32	BIZTONSÁGI UTASÍTÁSOK	60
32.1	További kockázatok.....	60
33	SZERELÉS	61
33.1	A gép felépítése (Fig. 3 - 8).....	61
33.2	A fűrészlap védőburkolatának össze- és szétszerelése (Fig. 9).....	61



33.3	A tolóasztal szétszerelése és a forgács tartó nyitása	61
33.4	Üzembehelyezési beállítások.....	61
33.4.1	A hasítóék beállítása (Fig. 14 és 15)	61
33.4.2	A vágási mélység beállítása (Fig. 17).....	61
33.4.3	A lap dőlésének beállítása (Fig. 17)	61
33.4.4	Párhuzamos ütköző	62
33.5	Keresztütköző és tolóasztal (Fig. 27)	62
34	ÜZEMELTETÉS	62
34.1	Be-/Kikapcsolás (Fig. 10)	62
34.2	Hosszanti vágások (Fig. 22)	62
34.3	Tolóasztallal való munka	63
35	KARBANTARTÁS	63
35.1	A fűrészlap cseréje (Fig. 16)	63
35.2	Karbantartási terv	63
35.3	Tisztítás	64
35.4	Hulladék eltávolítás.....	64
35.5	Tárolás	64
35.6	A futómű, mozgóalapzat használata (Fig. 11)	64
36	PŘEDMLUVA (CZ)	65
37	TECHNIK	66
37.1	Technická data	66
37.2	Obsah dodávky.....	66
37.3	Přehled částí stroje (Fig. 1 a 2)	67
38	BEZPEČNOSTNÍ POKYNY	68
38.1	Ostatní rizika.....	68
39	MONTÁŽ	69
39.1	Montáž stroje (Fig. 3 až 8)	69
39.2	Montáž a demontáž krytu pilového kotouče (Fig. 9).....	69
39.3	Demontáž posuvného stolu a otevření spodního krytu kotouče.....	69
39.4	Nastavení pro provoz	69
39.4.1	Nastavení rozvíracího klínu (Fig. 14 a 15)	69
39.4.2	Nastavení výšky řezu (Fig. 17)	69
39.4.3	Nastavení úhlu řezu (Fig. 17)	69
39.4.4	Podélné pravítko	69
39.4.5	Úhlové pravítko a posuvný stůl (Fig. 27)	70



40 PROVOZ	70
40.1 Vypínač (Fig. 10).....	70
40.2 Podélné řezy (Fig. 22).....	70
40.3 Práce s posuvným stolem.....	71
41 ÚDRŽBA	71
41.1 Výměna pilového kotouče (Fig. 16).....	71
41.2 Plán údržby	71
41.3 Čištění	71
41.4 Likvidace	72
41.5 Skladování	72
41.6 Použití podvozku (Fig. 11)	72
42 INSTRUKCJA OBSŁUGI (PL)	73
43 TECHNIKA	74
43.1 Parametry techniczne	74
43.2 Zakres dostawy	74
43.3 Przegląd podzespołów (Rys. 1 i 2)	75
44 WSKAZÓWKI BEZPIECZEŃSTWA	76
44.1 Inne ryzyka	76
45 MONTAŻ	77
45.1 Montaż maszyny (Rys. 3 do 8)	77
45.2 Montaż i demontaż osłony ochronnej tarczy tnącej (Rys. 9)	77
45.3 Demontaż stołu przesuwnego i otwarcie pojemnika na wióry	77
46 USTAWIENIA DLA ROZRUCHU	77
46.1 Ustawienie klina rozszczepiającego (Rys. 14 i 15)	77
46.2 Ustawienie głębokości cięcia (Rys. 17)	77
46.3 Ustawienie nachylenia tarczy tnącej (Rys. 17).....	78
46.4 Zderzak równoległy.....	78
46.5 Zderzak poprzeczny i stół przesuwny (Rys. 27)	78
47 EKSPLOATACJA	78
47.1 Włączenie / Wyłączenie (Rys. 10).....	78
47.2 Cięcia wzdłużne (Rys. 22)	78
47.3 Praca ze stołem przesuwным	79



48 KONSERWACJA	79
48.1 Wymiana tarczy tnącej (Rys. 16)	79
48.2 Plan napraw i konserwacji	80
48.3 Czyszczenie	80
48.4 Utylizacja	80
48.5 Przechowywanie	80
48.6 Używanie wózka płyty (Rys. 11)	80
49 PREDGOVOR (HR)	81
50 TEHNIKA	82
50.1 Tehnički podaci	82
50.2 Opseg isporuke	82
50.3 Pregled komponenata (sl. 1 i 2)	83
51 UPUTE O SIGURNOSTI	84
51.1 Ostale opasnosti.....	84
52 MONTAŽA	85
52.1 Sastavljanje stroja (sl. 3 do 8)	85
52.2 Montaža i demontaža zaštitnog poklopca lista pile (sl. 9)	85
52.3 Demontaža pomičnog stola i otvaranje spremnika za piljevinu	85
52.4 Postavke za stavljanje u pogon	85
52.4.1 Namještanje klina za cijepanje (sl. 14 i 15)	85
52.4.2 Namještanje dubine reza (sl. 17)	85
52.4.3 Namještanje nagiba lista (sl. 17)	85
52.4.4 Paralelni graničnik.....	85
52.4.5 Poprečni graničnik i pomični stol (sl. 27)	86
53 RAD	86
53.1 Uključivanje/isključivanje (sl. 10)	86
53.2 Uzdužni rezovi (sl. 22)	86
53.3 Rad sa pomičnim stolom	87
54 ODRŽAVANJE	87
54.1 Zamjena lista pile (sl. 16)	87
54.1.1 Plan održavanja i servisiranja	87
54.1.2 Čišćenje.....	87
54.1.3 Zbrinjavanje.....	88
54.2 Skladištenje	88
54.3 Korištenje voznog postolja (sl. 11)	88



55 SCHALTPLAN / WIRING DIAGRAM	89
56 ERSATZTEILE / SPARE PARTS	90
56.1 Ersatzteilbestellung / spare parts order.....	90
56.2 Explosionszeichnung / explosion drawing	91
57 EG-KONFORMITÄTSERKLÄRUNG/CE-CERTIFICATE OF CONFORMITY	94
58 GEWÄHRLEISTUNG	95
59 WARRANTY GUIDELINES	96
60 GARANTÍA Y SERVICIO	97
61 GARANTI ET SERVICE	98
62 JAMSTVO	99
63 PRODUKTBEOBACHTUNG	100



2 SICHERHEITSZEICHEN / SAFETY SIGNS

DE	SICHERHEITSZEICHEN BEDEUTUNG DER SYMBOLE	EN	SAFETY SIGNS DEFINITION OF SYMBOLS	ES	SEÑALES DE SEGURIDAD DEFINICIÓN DE SÍMBOLOS	PL	ZNAKI BEZPIECZEŃSTWA ZNACZENIE SYMBOLI
FR	SIGNALISATION DE SÉCURITÉ DÉFINITION DES SYMBOLES	HU	BIZTONSÁGI JELEK A SZIMBÓLUM JELENTÉSE	CZ	BEZPEČNOSTNÍ SYMBOLY A JEJICH VÝZNAM	HR	ZNAKOVI ZA SIGURNOST ZNAČENJE SIMBOLA



- DE** **CE-KONFORM!** - Dieses Produkt entspricht den EG-Richtlinien.
- EN** **CE-Conformal!** - This product complies with the EC-directives.
- ES** **Conforme CE!** - Este producto cumple con las Directivas CE.
- FR** **Conforme CE!** - Ce produit est conforme aux Directives CE.
- HU** **CE-KONFORMITÁS!** - Ez a termék megfelel az EK-irányvonalainak.
- CZ** **CE-SHODNÉ:** tento výrobek odpovídá směrnici EU
- PL** **Zgodny z CE!** - Ten produkt odpowiada wytycznym WE.
- HR** **CE sukladnost!** - Ovaj proizvod ispunjava direktive EZ-a.



- DE** **WARNUNG!** Beachten Sie die Sicherheitssymbole! Die Nichtbeachtung der Vorschriften und Hinweise zum Einsatz der Maschine kann zu schweren Personenschäden und tödliche Gefahren mit sich bringen.
- EN** **ATTENTION!** Ignoring the safety signs and warnings applied on the machine as well as ignoring the security and operating instructions can cause serious injuries and even lead to death.
- ES** **¡ATENCIÓN!** Ignorar las señales de seguridad y advertencias aplicadas en la máquina, así como ignorar las instrucciones de seguridad y el manual de instrucciones, pueden causar lesiones graves e incluso conducir a la muerte.
- FR** **ATTENTION!** Ignorer la signalisation de sécurité, les avertissements présents sur la machine ainsi que les consignes de sécurité et les instructions peut causer des blessures graves et même entraîner la mort.
- HU** **FIGYELMEZTETÉS!** Vegye figyelembe a biztonsági szimbólumokat! Az előírások és utasítások figyelmen kívül hagyása a gépek üzembe helyezésekor súlyos személyi sérüléseket és halálos veszélyt vonhat maga után.
- CZ** **POZOR!** Dbejte na bezpečnostní pokyny. Nedodržení předpisů a pokynů k použití stroje může vést k těžkým úrazům, končících až smrtí.
- PL** **UWAGA!** Proszę przestrzegać symboli bezpieczeństwa! Nieprzestrzeganie przepisów i wskazówek odnośnie użytkowania maszyny może prowadzić do poważnych obrażeń ciała i zagrożeń życia.
- HR** **PROČITAJTE UPUTU!** Pažljivo pročitajte uputu za uporabu i održavanje stroja i dobro se upoznajte s elementima za rukovanje strojem kako biste mogli ispravno rukovati strojem te spriječiti ljudske štete i štete na stroju.



- DE** **ANLEITUNG LESEN!** Lesen Sie die Betriebs- und Wartungsanleitung Ihrer Maschine aufmerksam durch und machen Sie sich mit den Bedienelementen der Maschine gut vertraut um die Maschine ordnungsgemäß zu bedienen und so Schäden an Mensch und Maschine vorzubeugen.
- EN** **READ THE MANUAL!** Read the user and maintenance manual carefully and get familiar with the controls in order to use the machine correctly and to avoid injuries and machine defects.
- ES** **¡LEA EL MANUAL!** Lea el manual de uso y mantenimiento cuidadosamente y familiarícese con los controles con el fin de utilizar la máquina correctamente, para evitar lesiones y defectos de la máquina.
- FR** **LIRE LE MANUEL!** Lire le manuel d'utilisateur et de maintenance avec soin permet de se familiariser avec les contrôles en vue d'utiliser correctement la machine pour éviter les blessures et le dysfonctionnement de l'appareil.
- HU** **OLVASSA EL A GÉPKÖNYVET!** Olvassa át figyelmesen gépének üzemeltetési- és karbantartási útmutatóját és ismerkedjen meg jól a gép alkatrészeivel, azért hogy a készüléket rendeltetésszerűen használja és így megelőzze az emberi- és gépi károkat.
- CZ** **PŘEČTĚTE SI NÁVOD!** Pozorně si přečtěte návod k použití a údržbě vašeho stroje a seznamte se dobře s ovládacími prvky stroje, abyste ho mohli správně obsluhovat a tím předejít zraněním a škodám.
- PL** **PRZECZYTAĆ INSTRUKCJĘ!** Należy uważnie przeczytać instrukcję eksploatacyjną i konserwacyjną Państwa maszyny i dobrze zapoznać się z elementami obsługi maszyny, ażeby prawidłowo obsługiwać maszynę i w ten sposób zapobiegać obrażeniom ciała i uszkodzeniom maszyny.
- HR** **PROČITAJTE UPUTU!** Pažljivo pročitajte uputu za uporabu i održavanje stroja i dobro se upoznajte s elementima za rukovanje strojem kako biste mogli ispravno rukovati strojem te spriječiti ljudske štete i štete na stroju.



- DE Allgemeiner Hinweis
 EN General note
 ES Notas generales
 FR Note générale
 HU Általános megjegyzés
 CZ Všeobecný pokyn
 PL Uwaga ogólna
 HR Opća napomena



DE Schutzausrüstung tragen!

EN Protective clothing!

ES ¡Ropa de protección!



FR Vêtements de protection!

HU Védőfelszerelés!

CZ Noste ochranné vybavení!

PL Wyposażenie ochronne!

HR Nosite zaštitnu opremu !



DE Maschine vor Wartung und Pausen ausschalten und Netzstecker ziehen!

EN Stop and pull out the power plug before any break and engine maintenance!

ES ¡Apague y desconecte la máquina antes de hacer mantenimiento o pausa!



FR Éteignez et débranchez la machine avant l'entretien ou de pause!

HU A gépet karbantartás és szünetek előtt kapcsolja ki és húzza ki a hálózati csatlakozót!

CZ Stroj před údržbou či přestávkou vypněte a odpojte od zdroje napájení!

PL Przed rozpoczęciem wykonywania napraw, czynności obsługowo-konserwacyjnych oraz czyszczenia urządzenia należy wyłączyć silnik i wyjąć wtyczkę z gniazda zasilania sieciowego

HR Stroj prije održavanja ili pauze isključite i izvucite utikač iz struje!



DE Bedienung mit Handschuhen verboten!

EN Operation with gloves forbidden!

ES La operación con guantes prohibido!

FR Opération avec des gants interdit!

CZ Zákaz práce v rukavicích!

HR Zabranjeno rukovanje s rukavicama!



DE Nur geschultes Personal!

EN Only trained staff!

ES ¡Solo personal cualificado!

FR Seul personnel qualifié!

CZ Pouze vyškolený personál!

HR Samo obučeno osoblje!



DE Bedienung mit Schmuck verboten!

EN Operation with jewelry forbidden!

ES ¡Uso prohibido llevando joyas!

FR Usage interdit portant des bijoux!

CZ Pbsluha se šperky zakázána!

HR Zabranjeno rukovanje s nakitom!



- DE** Bedienung mit Krawatte verboten!
EN Operation with tie forbidden!
ES ¡Uso prohibido llevando corbata!
FR Usage interdit portant de cravate!
CZ Obsluha s kravatou zakázána!
HR Zabranjeno rukovanje s kravatom!



- DE** Bedienung mit offenem Haar verboten!
EN Operation with long hair forbidden!
ES ¡Uso prohibido con el pelo largo suelto!
FR Usage interdite avec des cheveux longs lâches
CZ Obsluha s rozpuštěnými vlasy zakázána!
HR Zabranjeno rukovanje s raspuštenom kosom!



- DE** Warnung vor Schnittverletzungen!
EN Warning about cut injuries!
ES ¡Peligro de cortes!
FR Risque de coupures!
CZ Pozor na řezná zranění!
HR Upozorenje na porezotine!



- DE** Vor Nässe schützen!
EN Protect from moisture!
ES ¡Proteger de la humedad!
FR Protéger de l'humidité!
CZ Chraňte před vlhkem!
PL Nie wystawiać na deszcz. Chronić przed wilgocią!
HR Zaštitite od vlage!



- DE** Achten Sie darauf, dass sich keine weiteren Personen im Gefahrenbereich (Mindestabstand 2m) im Gefahrenbereich aufhalten.
EN Make sure that there are no other persons inside the danger zone (minimum distance 2m) in the danger zone.
ES ¡Mantener la distancia de seguridad (2m)!
FR Garder la distance de sécurité (2m)!
CZ Dodržujte bezpečnou vzdálenost (2m)!
HR Održavajte sigurnosni razmak (2m)!



- DE** Gefährliche elektrische Spannung!
EN High voltage!
ES ¡Riesgo de descarga eléctrica!
FR Risque de choc électrique!
CZ Nebezpečné elektrické napětí!
PL Niebezpieczeństwo porażenia prądem elektrycznym
HR Opasan električni napon!



3 ILLUSTRATION

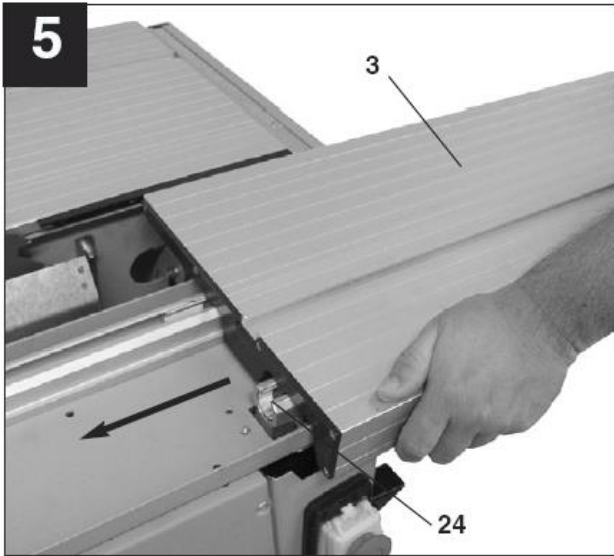
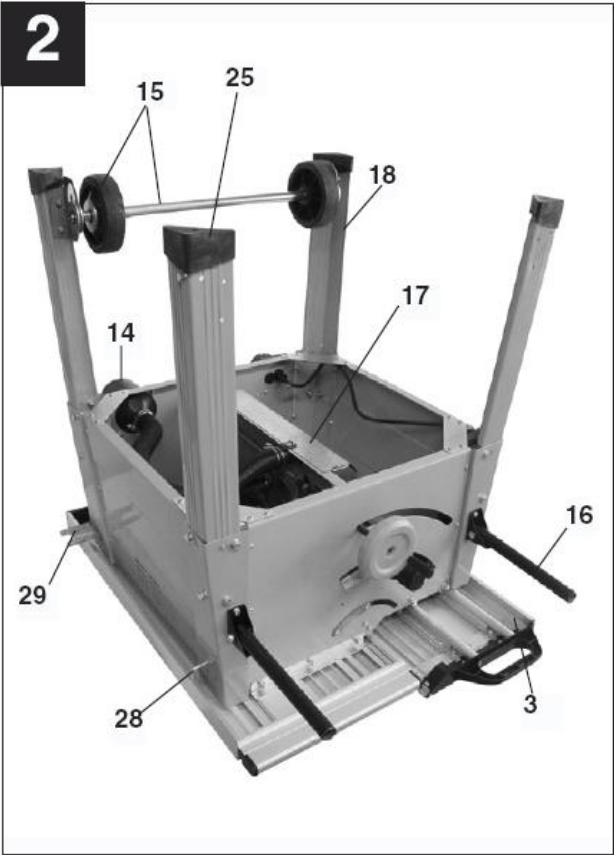
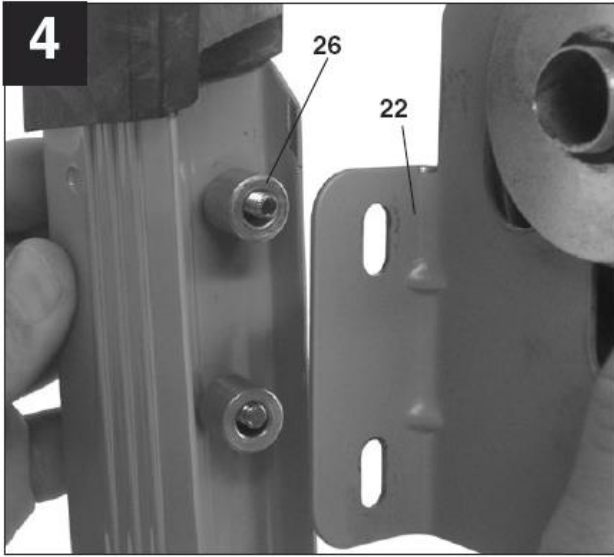
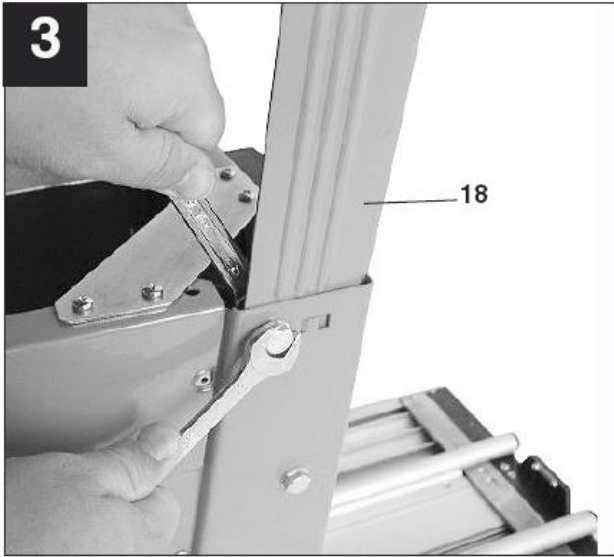
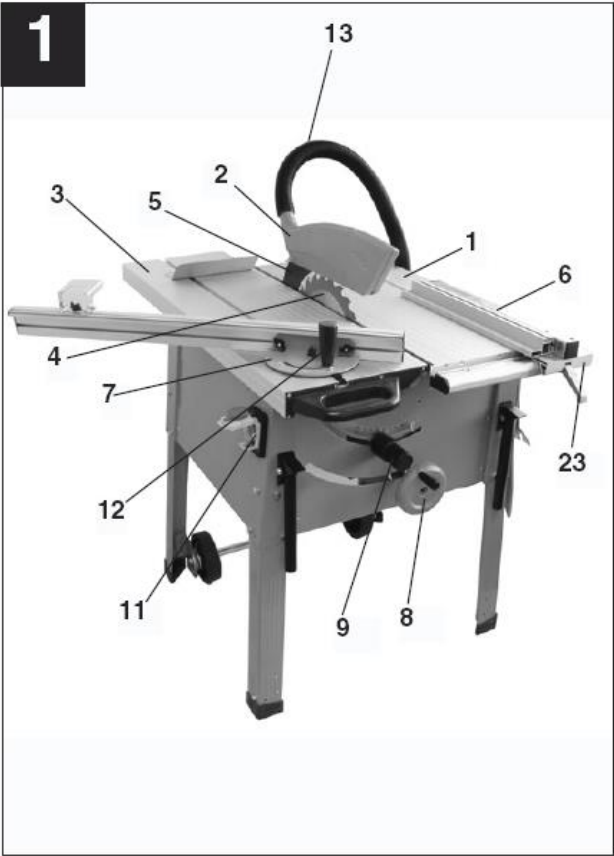

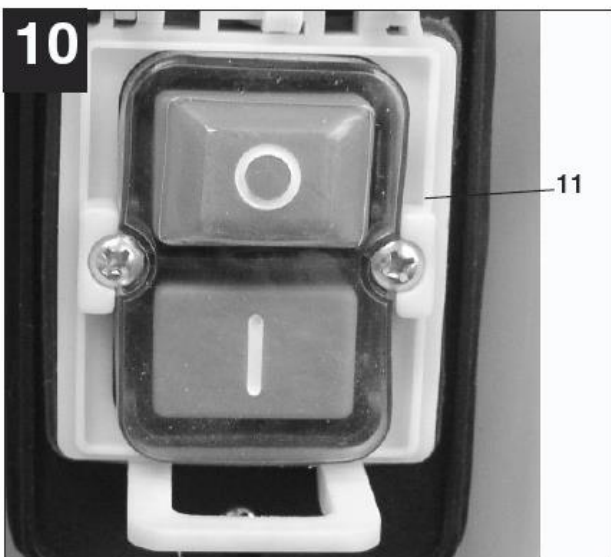
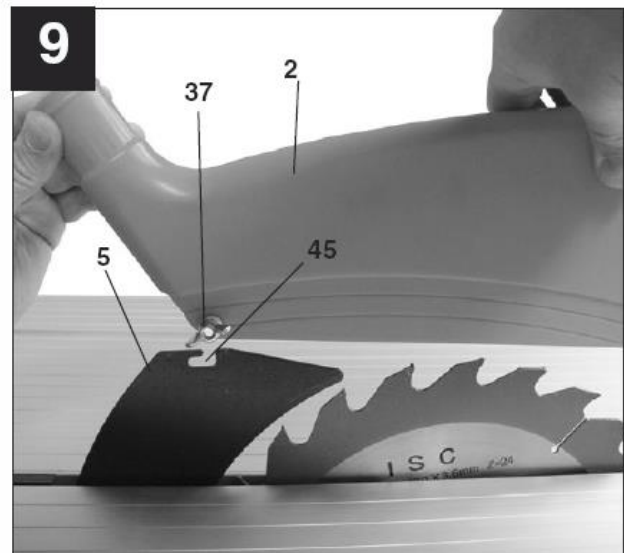
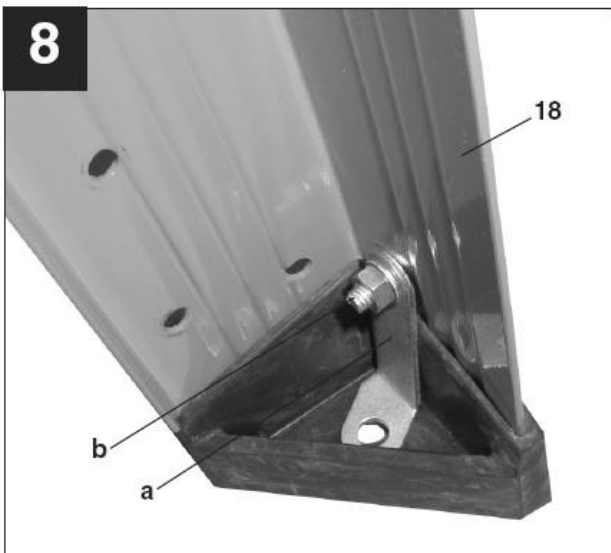
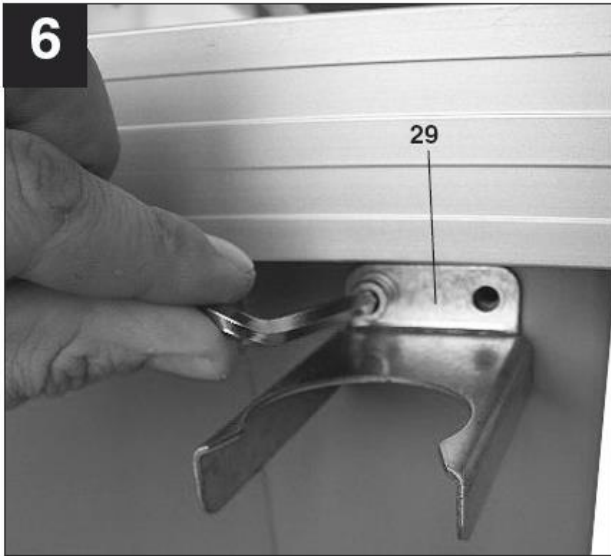

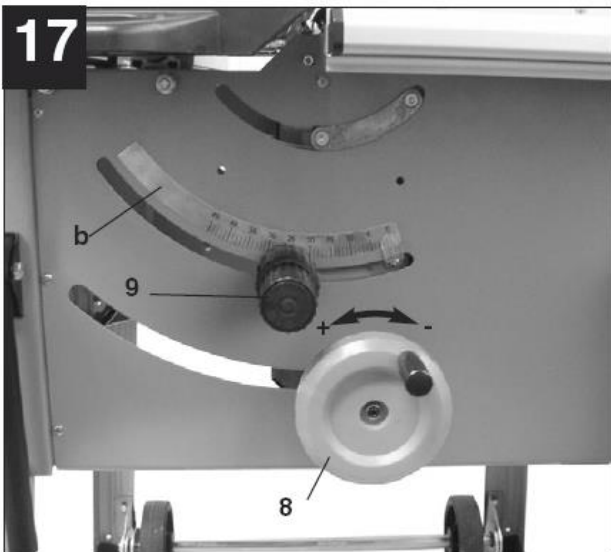
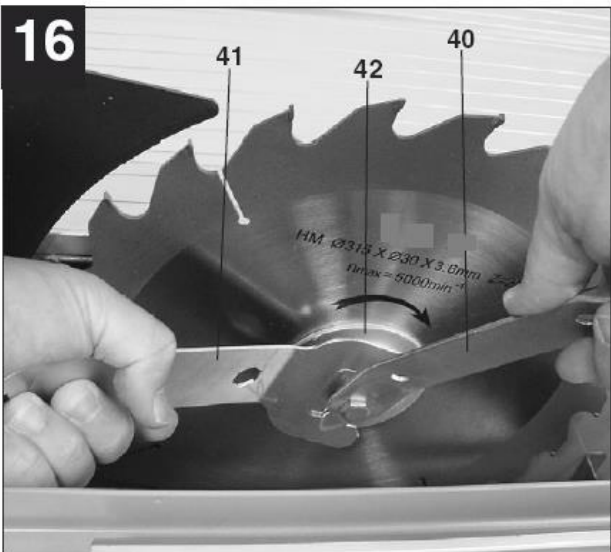
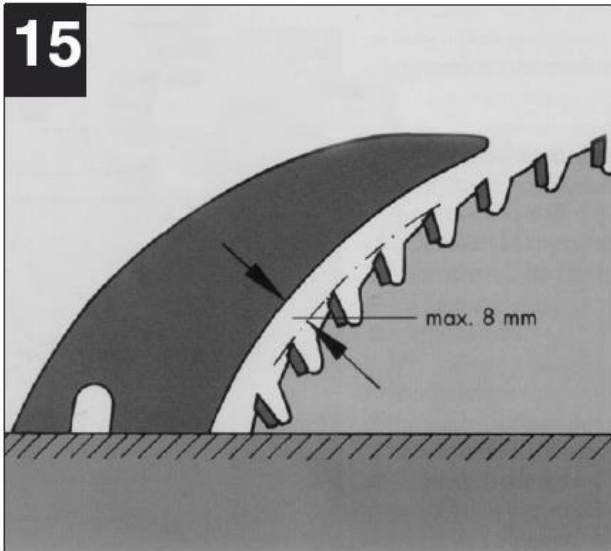
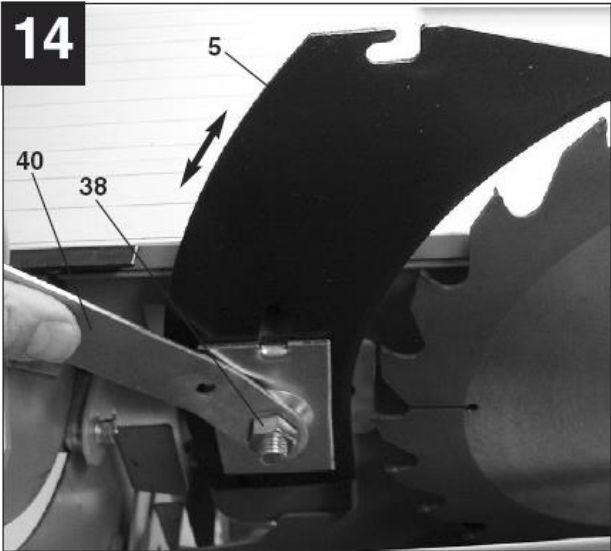
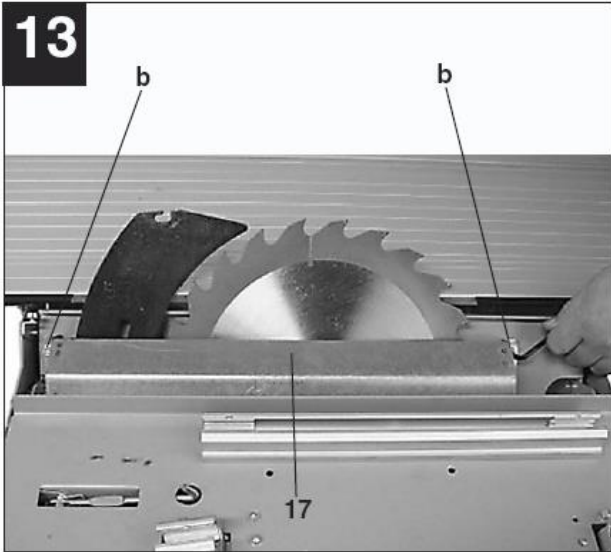
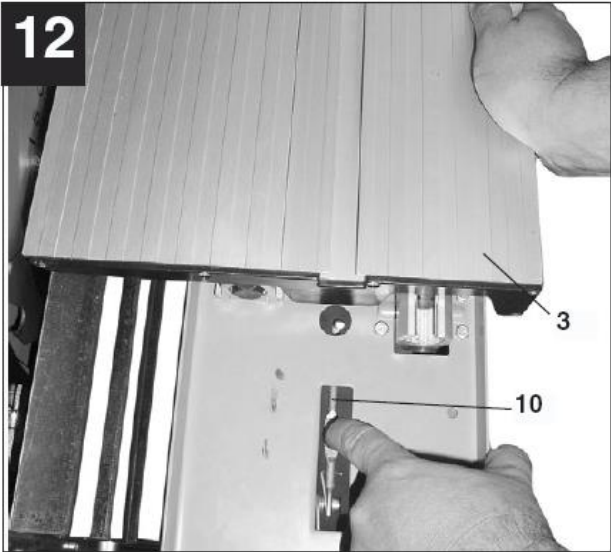

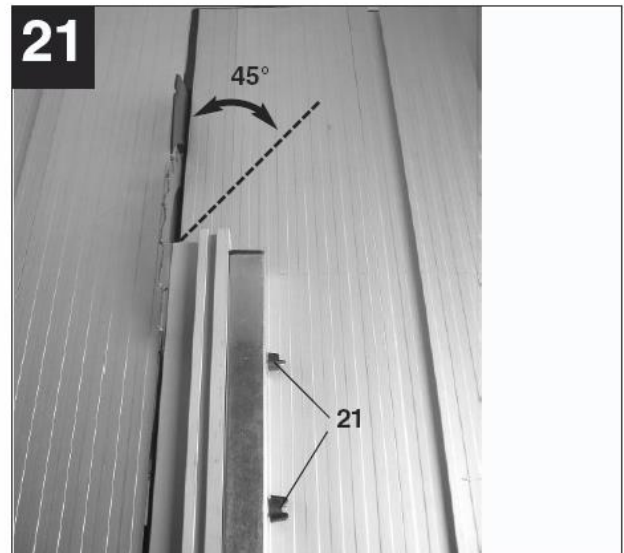
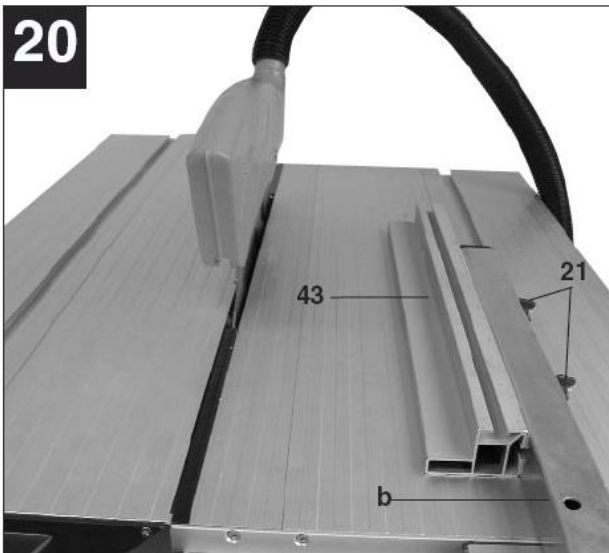
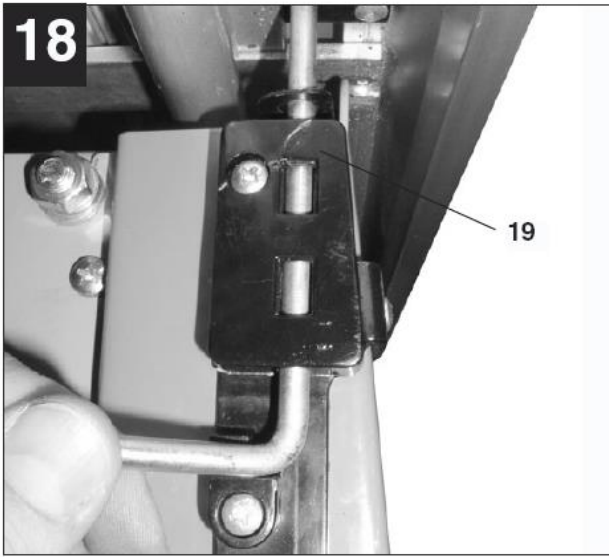

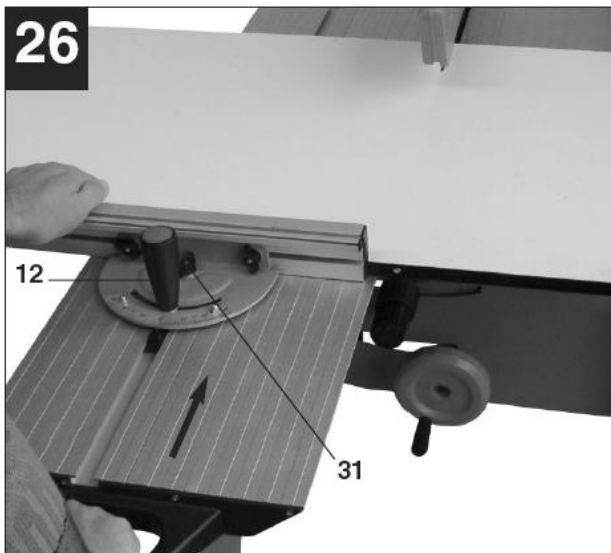
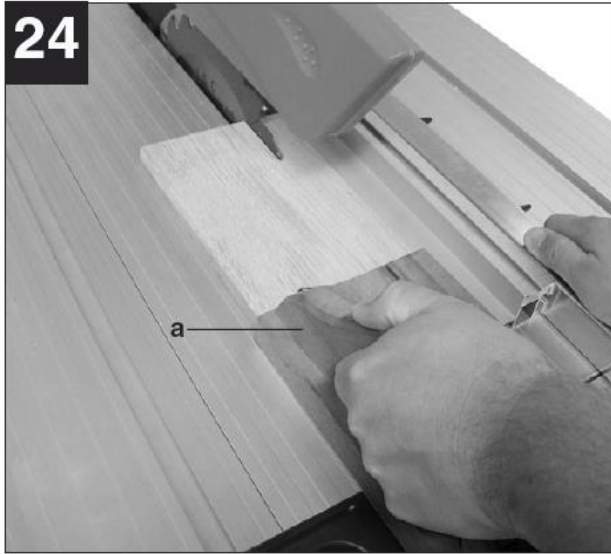



4 TECHNIK

4.1 Komponenten (Fig. 1 und 2)

1	Sägetisch
2	Sägeblattschutzabdeckung
3	Schiebetisch
4	Sägeblatt
5	Spaltkeil
6	Parallelanschlag
7	Queranschlag
8	Schnitttiefeinstellung
9	Blattneigungseinstellung
11	Ein-, Aus- und Notausschalter
12	Klemmschraube
13	Absaugungsschlauch
14	Absaugungsanschluss
15	Transporträder
16	Transportgriffe
17	Spanbehälter
18	Tischbeine
19	Tischverriegelung
23	Halterung
25	GummifüÙe
28	Werkzeughaken
29	Schlauchhalterung

4.2 Lieferumfang

1	Stabiler Sägetisch aus hochwertigem Alu-Profil mit Sägeaggregat
2	Untergestell mit Räder
3	Präzisions-Schiebetisch
4	Längs- und Queranschlag aus Alu
5	Sägeblatt Ø315 mm
6	Bedienungsanleitung



4.3 Technische Daten

Betriebsspannung	230 V/50 Hz
Motorleistung	2 kW
Leerlaufdrehzahl	2800 min ⁻¹
Tischgröße	800x350 mm
Schiebetischgröße	1000x300 mm
Absaugungsanschluss	Ø100 / Ø35 mm
Sägeblatt	Ø315xØ30x3 mm
Ausladung	600 mm
Max. Schnitthöhe (90°)	73 mm
Max. Schnitthöhe (45°)	49 mm
Schalldruckpegel	96,2 dB(A)
Schalleistungspegel	103 dB(A)
Abmessungen	1000x650x850 mm
Verpackungsmaße	1110x740x410 mm
Gewicht (netto/brutto)	65,5/70 kg



5 VORWORT (DE)

Sehr geehrter Kunde!

Diese Betriebsanleitung enthält Informationen und wichtige Hinweise zur Inbetriebnahme und Handhabung der Tischkreissäge ZI-FKS315.

Folgend wird die übliche Handelsbezeichnung des Geräts (siehe Deckblatt) in dieser Betriebsanleitung durch die Bezeichnung "Maschine" ersetzt.



Die Betriebsanleitung ist Bestandteil der Maschine und darf nicht entfernt werden. Bewahren Sie sie für spätere Zwecke auf und legen Sie diese Anleitung der Maschine bei, wenn sie an Dritte weitergegeben wird!

Bitte beachten Sie die Sicherheitshinweise!

Lesen Sie vor Inbetriebnahme diese Anleitung aufmerksam durch. Der sachgemäße Umgang wird Ihnen dadurch erleichtert, Missverständnissen und etwaigen Schäden wird vorgebeugt.

Halten Sie sich an die Warn- und Sicherheitshinweise. Missachtung kann zu ernststen Verletzungen führen.

Durch die ständige Weiterentwicklung unserer Produkte können Abbildungen und Inhalte geringfügig abweichen. Sollten Sie Fehler feststellen, informieren Sie uns bitte.

Technische Änderungen vorbehalten!

Kontrollieren Sie die Ware nach Erhalt unverzüglich und vermerken Sie etwaige Beanstandungen bei der Übernahme durch den Zusteller auf dem Frachtbrief!

Transportschäden sind innerhalb von 24 Stunden separat bei uns zu melden.

Für nicht vermerkte Transportschäden kann Zipper keine Gewährleistung übernehmen.

Urheberrecht

© 2016

Diese Dokumentation ist urheberrechtlich geschützt. Die dadurch verfassungsmäßigen Rechte bleiben vorbehalten! Insbesondere der Nachdruck, die Übersetzung und die Entnahme von Fotos und Abbildungen werden gerichtlich verfolgt.

Als Gerichtsstand gilt das Landesgericht Linz oder das für 4707 Schlüsslberg zuständige Gericht.

Kundendienstadresse

ZIPPER MASCHINEN GmbH

Gewerbepark 8, A-4707 Schlüsslberg
AUSTRIA

Tel.: +43 7248 61116-700

Fax: +43 7248 61116-720

Mail: info@zipper-maschinen.at



6 SICHERHEIT

6.1 Bestimmungsmäßige Verwendung

Die Maschine nur in technisch einwandfreiem Zustand sowie bestimmungsgemäß, sicherheits- und gefahrenbewusst benutzen! Störungen, welche die Sicherheit beeinträchtigen können, umgehend beseitigen lassen! Die vom Hersteller vorgeschriebenen Betriebs-, Wartungs- und Instandsetzungsbedingungen und die Befolgung der in der Anleitung enthaltenen Sicherheitshinweise sind einzuhalten.

Es ist generell untersagt, sicherheitstechnische Ausrüstungen der Maschine zu ändern oder unwirksam zu machen!

Die Maschine ist ausschließlich für folgende Tätigkeiten bestimmt:

Zum Schneiden von Holz oder holzähnlichen Materialien

Für eine andere oder darüber hinausgehende Benutzung und daraus resultierende Sachschäden oder Verletzungen übernimmt ZIPPER-MASCHINEN keine Verantwortung oder Garantieleistung.



WARNUNG

- **Verwenden Sie nur für die Maschine zulässige Sägeblätter (EN 847-1)!**
- **Verwenden Sie nie schadhafte Sägeblätter!**
- **Benutzen Sie die Maschine niemals mit defekten oder ohne montierte trennende Schutzvorrichtung**
- **Die Entfernung bzw. Änderung der Sicherheitskomponenten können zu Schäden am Gerät und schweren Verletzungen führen!**

HÖCHSTE VERLETZUNGSGEFAHR!

Arbeitsbedingungen:

Die Maschine ist für die Arbeit unter folgenden Bedingungen bestimmt:

Feuchtigkeit

max. 70%

Temperatur

von +5°C bis +40°C

Die Maschine ist nicht für den Betrieb im Freien bestimmt.

Die Maschine ist nicht für den Betrieb unter explosionsgefährlichen Bedingungen bestimmt.

Unzulässige Verwendung:

- Der Betrieb der Maschine unter Bedingungen außerhalb der in dieser Anleitung angegebenen Grenzen ist nicht zulässig.
- Der Betrieb der Maschine ohne die vorgesehenen Schutzvorrichtungen ist unzulässig
- Die Demontage oder das Ausschalten der Schutzvorrichtungen ist untersagt.
- Unzulässig ist der Betrieb der Maschine mit Werkstoffen, die nicht ausdrücklich in diesem Handbuch angeführt werden.
- Unzulässig ist der Gebrauch von Werkzeugen, die nicht für den Gebrauch mit der Maschine geeignet sind.
- Etwaige Änderungen in der Konstruktion der Maschine sind unzulässig.
- Der Betrieb der Maschine auf eine Art und Weise bzw. zu Zwecken, die den Anweisungen dieser Bedienungsanleitung nicht zu 100% entspricht, ist untersagt.
- Lassen Sie die Maschine nie unbeaufsichtigt, vor allem nicht, wenn Kinder in der Nähe sind!



6.2 Sicherheitshinweise

Warnschilder und/oder Aufkleber an der Maschine, die unleserlich sind oder entfernt wurden, sind umgehend zu erneuern!

Örtlich geltende Gesetze und Bestimmungen können das Mindestalter des Bedieners festlegen und die Verwendung dieser Maschine einschränken!

Zur Vermeidung von Fehlfunktionen, Schäden und gesundheitlichen Beeinträchtigungen sind folgende Hinweise **UNBEDINGT** zu beachten



- **Arbeitsbereich und Boden rund um die Maschine sauber und frei von Öl, Fett und Materialresten halten!**



- **Für eine ausreichende Beleuchtung im Arbeitsbereich der Maschine sorgen!**



- **Arbeiten Sie nur in gut durchlüfteten Räumen!**

- **Überlasten Sie die Maschine nicht!**

- **Achten Sie bei der Arbeit auf einen stets sicheren Stand.**

- **Halten Sie Ihre Hände während dem Betrieb vom Sägeblatt fern**

- **Bei Müdigkeit, Unkonzentriertheit bzw. unter Einfluss von Medikamenten, Alkohol oder Drogen ist das Arbeiten an der Maschine verboten!**



- **Die Maschine darf nur von einer Person bedient werden**

- **Die Maschine darf nur von unterwiesenen Personen (Kenntnis und Verständnis dieser Betriebsanleitung), die keine Einschränkungen von motorischen Fähigkeiten verglichen mit üblichen ArbeitnehmerInnen aufweisen, bedient werden.**



- **Unbefugte, insbesondere Kinder, und nicht eingeschulte Personen sind von der laufenden Maschine fern zu halten!**



- **Achten Sie darauf, dass sich keine weiteren Personen im Gefahrenbereich (Mindestabstand: 2m) aufhalten**



- **Wenn Sie an der Maschine arbeiten, tragen Sie keinen lockeren Schmuck, weite Kleidung, Krawatten oder langes, offenes Haar (Haarnetz verwenden!).**

- **Lose Objekte können sich verfangen und zu schwersten Verletzungen führen!**



- **Bei Arbeiten an und mit der Maschine geeignete Schutzausrüstung (enganliegende Arbeitskleidung, Schutzbrille oder Gesichtsschutz, Gehörschutz, Staubmaske) tragen!**



- **Bedienung mit Handschuhen verboten!**



- **Handschuhe nur bei Sägeblattwechsel oder Wartungsarbeiten tragen**



- **Die laufende Maschine darf nie unbeaufsichtigt sein! Vor dem Verlassen des Arbeitsbereiches die Maschine ausschalten und warten, bis die Maschine still steht!**

- **Vor Wartungs- oder Einstellarbeiten ist die Maschine von der Spannungsversorgung zu trennen!**

- **Stellen Sie sicher, dass die Maschine ausgeschaltet ist, bevor sie an die Stromversorgung angeschlossen wird**



- **Die Maschine nie mit defektem Schalter verwenden**



- **Verwenden Sie nur unveränderte, in die Steckdose passende Anschlussstecker (keine Adapter bei schutzgeerdeten Maschinen)**

- **Jedes Mal, wenn Sie mit einer elektrisch betriebenen Maschine arbeiten, ist höchste Vorsicht geboten! Es besteht Gefahr von Stromschlag, Feuer, Schnittverletzung;**

- **Schützen Sie die Maschine vor Nässe (Kurzschlussgefahr!)**



- **Verwenden Sie Elektrowerkzeuge und -maschinen nie in der Umgebung von entflammaren Flüssigkeiten und Gasen (Explosionsgefahr!)**

- **Prüfen Sie regelmäßig das Anschlusskabel auf Beschädigung**



- **Verwenden Sie das Kabel nie zum Tragen der Maschine oder zum Befestigen eines Werkstückes**

- **Schützen Sie das Kabel vor Hitze, Öl und scharfen Kanten**



6.3 Restrisiken



WARNUNG

Es ist darauf zu achten, dass jede Maschine Restrisiken aufweist. Bei der Ausführung sämtlicher Arbeiten (auch der einfachsten) ist größte Vorsicht geboten. Ein sicheres Arbeiten hängt von Ihnen ab!

Auch bei Einhaltung aller Sicherheitsbestimmungen und bei bestimmungsgemäßer Verwendung sind folgende Restrisiken zu beachten:

- Verletzungsgefahr für die Hände/Finger durch das rotierende Sägeblatt während dem Betrieb.
- Verletzungsgefahr durch scharfe Kanten des Werkstückes, vor allem bei nicht mit entsprechendem Werkzeug/Vorrichtung fixiertem Werkstück.
- Verletzungsgefahr: Haare und lose Kleidung etc. können erfasst und aufgewickelt werden! Schwere Verletzungsgefahr! Sicherheitsbestimmungen bzgl. Arbeitskleidung unbedingt beachten.
- Verletzungsgefahr durch Kontakt mit spannungsführenden Bauteilen.
- Verletzungsgefahr durch Staubemissionen von, mit gesundheitsschädlichen Mitteln behandelten Werkstücken
- Verletzungsgefahr für das Auge durch herumfliegende Teile, auch mit Schutzbrille.
- Verletzungsgefahr durch Rückschlag:
Rückschlag ist eine plötzliche Reaktion auf ein klemmendes, schleifendes oder versetztes Sägeblatt. Dies verursacht das Auswerfen des Werkstücks nach hinten Richtung Bedieners.

Diese Risiken können minimiert werden, wenn alle Sicherheitsbestimmungen angewendet werden, die Maschine ordentlich gewartet und gepflegt wird und die Maschine bestimmungsgemäß und von entsprechend geschultem Fachpersonal bedient wird.

Trotz aller Sicherheitsvorrichtungen ist und bleibt ihr gesunder Hausverstand und Ihre entsprechende technische Eignung/Ausbildung zur Bedienung einer Maschine der wichtigste Sicherheitsfaktor!



HINWEIS

Verhalten im Notfall

Für einen eventuell eintretenden Unfall sollte immer ein Verbandskasten nach griffbereit vorhanden sein. Leiten Sie die der Verletzung entsprechend notwendigen Erste-Hilfe-Maßnahmen ein. Wenn Sie Hilfe anfordern, machen Sie folgende Angaben:

1. Ort des Unfalls

2. Art des Unfalls

3. Zahl der Verletzten

4. Art der Verletzungen



7 MONTAGE

Überprüfen Sie nach Erhalt der Lieferung, ob alle Teile in Ordnung sind. Melden Sie Beschädigungen oder fehlende Teile umgehend Ihrem Händler oder der Spedition. Sichtbare Transportschäden müssen außerdem gemäß den Bestimmungen der Gewährleistung unverzüglich auf dem Lieferschein vermerkt werden, ansonsten gilt die Ware als ordnungsgemäß übernommen.

7.1 Zusammenbau

7.1.1 Aufbau der Maschine (Fig. 3 bis 8)

Platzieren Sie die Tischkreissäge mit dem Tisch unten auf einer ebenen Fläche. Fixieren Sie die vier Beine **18** an der Innenseite des Maschinenkörpers mithilfe von vier Schrauben (SW13) für jedes Bein (Fig. 3). Wenn Sie die Beine einsetzen müssen Sie darauf achten, dass die Beine genau in die dafür vorgesehenen Einfassungen passen. Montieren Sie die vier GummifüÙe **25** auf den Beinen (Fig. 8). Befestigen Sie das Fahrgestell **15** auf den Beinen in der Innenseite mit zwei Schrauben je Bein. Dabei müssen die vier Distanzbüchsen **26** zwischen den Beinen und den Befestigungswinkel **22** des Fahrgestells eingefügt werden (Fig. 4). Achten Sie weiter darauf, dass die abgerundete Seite des Befestigungswinkels den Boden der Maschine berührt. Drehen Sie die Maschine um und platzieren Sie sie auf dem Boden. Fügen Sie nun den Schiebetisch **3** vorsichtig in die Schiebeführungen **24** ein und schieben Sie ihn so weit vor, bis der Verriegelungshaken **10** einrastet (Fig. 5). Schrauben Sie nun noch die Schlauchhalterung **29** und den Werkzeughaken **28** auf den Maschinenkörper (Fig. 6, 7).

7.1.2 Montage und Demontage der Sägeblattschutzabdeckung (Fig. 9)

Montieren Sie die Schutzabdeckung **2** auf dem Spaltkeil **5**, so dass die Schraube **37** durch das Loch **45** passt. Ziehen Sie die Schraube nicht zu fest an – die Schutzabdeckung muss sich noch frei bewegen können. Fixieren Sie den Absaugungsschlauch **13** auf dem Absaugungsanschluss **14** und dem Anschluss auf der Schutzabdeckung **2**. Auf dem Absaugungsanschluss muss ein geeignetes Absaugungssystem angeschlossen werden.

Wichtig: Die Schutzabdeckung muss immer knapp über das Werkstück gesenkt werden, bevor man zu schneiden beginnt.

7.1.3 Demontage des Schiebetisches und öffnen des Spanbehälters (Fig. 12, 13)

Schieben Sie den Schiebetisch **3** zurück, bis der Verriegelungshaken **10** sichtbar wird. Drücken Sie diesen dann mit einer Hand nach unten und schieben Sie mit der anderen Hand den Schiebetisch ein Stück weit zurück und danach mit beiden Händen aus der Führung **24** (Fig. 12). Entfernen Sie nun die beiden Schrauben **b** (Fig. 13) und kippen Sie den Deckel nach außen.

Tipp: Die Schrauben sind einfacher zu lösen, wenn ein Winkel von etwa 45° eingestellt wird. Gehen Sie für den Einbau sinngemäß rückwärts vor.

7.1.4 Montage Tischverlängerung

Montieren Sie die Tischverlängerung wie in den Bildern abgebildet.

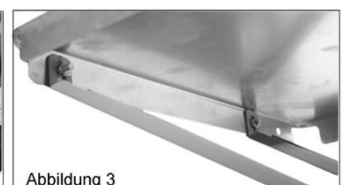
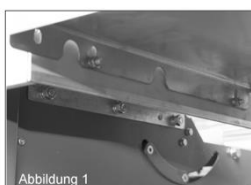
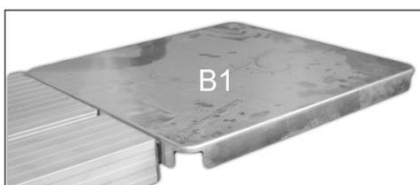



8 BETRIEB

Betreiben Sie die Maschine nur im einwandfreien Zustand. Vor jedem Betrieb ist eine Sichtprüfung der Maschine durchzuführen. Sicherheitseinrichtungen, elektrische Leitungen und Bedienelemente sind genauestens zu kontrollieren. Prüfen Sie Schraubverbindungen auf Beschädigung und festen Sitz.

8.1 Betriebshinweise

	WARNUNG	
	Führen Sie sämtliche Umrüstarbeiten nur bei Trennung vom elektrischen Netz durch!	

	HINWEIS
	<ul style="list-style-type: none">• Die Maschine immer mit eingeschalteter Absaugung betreiben!• Die Maschine nie mit angedrücktem Werkstück starten!• Sägeblatt vor Start auf festen Sitz prüfen• Schnittgeschwindigkeit immer an die jeweilige Arbeit anpassen• Verwenden Sie den Schiebestock, um die Gefahr des Kontaktes mit dem Sägeblatt zu vermeiden• Führen Sie das Werkstück gleichmäßig und ohne es zurückzunehmen bis zum Ende des Schneidens zu.

8.2 Einstellungen für die Inbetriebnahme

8.2.1 Einstellung des Spaltkeils (Fig. 14, 15)

Bewegen Sie das Sägeblatt **4** an die höchste Platzierung, bewegen Sie es in die 0° Position und verriegeln Sie es (1.6.2 und 1.6.3). Entfernen Sie die Sägeblattabdeckung (siehe 1.5.3). Entfernen Sie den Schiebetisch und öffnen Sie den Staubbehälter (siehe 1.5.3) Lockern Sie die Schraube **38** mit dem mitgelieferten Werkzeug **40** (Fig. 14).

Schieben Sie den Spaltkeil hoch, bis der Abstand zwischen dem Sägeblatt **1** und dem oberen Rand des Spaltkeils **5** am höchsten ist. Der maximale Abstand zwischen dem Sägeblatt und dem Spaltkeil ist 8mm (Fig. 15). Ziehen Sie die Mutter wieder an und montieren Sie alle Teile, die entfernt wurden, wieder.

8.2.2 Einstellung der Schnitttiefe (Fig. 17)

Drehen Sie das Handrad **8** um die erforderliche Schnitttiefe zu erreichen.

Drehung im Uhrzeigersinn: kleinere Tiefe

Drehung gegen Uhrzeigersinn: größere Tiefe

8.2.3 Einstellung der Blattneigung (Fig. 17)

Lösen Sie die Klemmschraube **9**. Drehen Sie die Einstellungsschraube **9** um den erforderlichen Winkel auf der Skala **b** einzustellen. Ziehen Sie anschließend die Klemmschraube wieder an.

8.2.4 Parallelanschlag

- Anschlagshöhe (Fig. 19 und 20)

Der Parallelanschlag hat zwei verschiedene Führungsflächen. Für dicke Materialien muss er wie in Fig. 22, für dünne wie in Fig. 23 verwendet werden.



- **Schnittweite (Fig. 19 und 20)**
Der Parallelanschlag **7** muss bei Längsschnitten in Werkstücken verwendet werden. Er sollte auf der rechten Seite des Sägeblattes **4** montiert werden. Außerdem muss er von außen in die Führung **17** gedrückt werden. Stellen Sie die gewünschte Abmessung ein und fixieren Sie den Anschlag mit dem Klemmhebel **9**.
- **Einstellen der Anschlaglänge (Fig. 21)**
Die Schiene **43** kann auf dem Anschlag in Längsrichtung verschoben werden, um das Werkstück vor Klemmen zu schützen.
Daumenregel: Das hintere Ende des Anschlags kommt gegen eine imaginäre Linie, die ungefähr in der Mitte des Sägeblattes beginnt und unter einem Winkel von 45° verläuft.
Stellen Sie zuerst die Schnittweite ein. Lösen Sie nun die Muttern **21** und schieben Sie die Schiene so weit vor, bis sie die imaginäre Linie erreicht. Ziehen Sie nun die Muttern wieder an.

8.2.5 Queranschlag und Schiebetisch (Fig. 27)

Schieben Sie den Queranschlag **7** in die Nut **a** des Schiebetisches.

Lösen Sie die Klemmschraube **12** und drehen Sie den Queranschlag bis der Pfeil mit dem erforderlichen Winkel übereinstimmt.

Wichtig: Drücken Sie die Anschlagsschiene nicht zu weit zum Sägeblatt. Der Abstand zwischen der Schiene und dem Sägeblatt **4** sollte etwa 2cm sein.

Ziehen Sie die Klemmschraube wieder fest.

8.3 Bedienung

8.3.1 Ein-/Ausschalten (Fig. 10)

Zum Einschalten der Maschine muss der Deckel geöffnet werden und anschließend der grüne Knopf gedrückt werden. Dieser befindet sich auf der Schalterkonsole **11**. Warten Sie, bis der Motor auf die maximale Drehzahl beschleunigt hat, bevor Sie zu schneiden beginnen.

Wichtig: Der Deckel muss wieder heruntergeklappt werden, da dieser als Notauschalter dient!

Drücken Sie zum Ausschalten der Maschine auf den roten Knopf.

8.3.2 Längsschnitte (Fig. 22)

Für Längsschnitte muss der Schiebetisch an der Rückseite mit der Verriegelung **19** fixiert werden (Fig. 18).

Pressen Sie eine Kante des Werkstückes gegen den Parallelanschlag, während die flache Seite auf dem Sägeblatt liegt. Die Schutzabdeckung muss immer auf dem Werkstück liegen. Wählen Sie bei Längsschnitten für Sie nie eine Position, die in einer Linie mit der Schnittrichtung liegt. Stellen Sie den Anschlag ein (siehe 1.6.4). Schalten Sie die Maschine ein (siehe 1.7.1). Platzieren Sie Ihre Hände (mit geschlossenen Fingern) flach auf dem Werkstück und schieben Sie dieses entlang des Anschlages in das Sägeblatt. Führen Sie an der Seite mit Ihrer rechten oder linken Hand immer nur bis auf die Höhe des vorderen Endes der Schutzabdeckung. Schieben Sie das Werkstück immer durch bis zum Ende des Spaltkeils. Das abgeschnittene Stück muss noch liegengelassen werden, bis die Maschine ausgeschaltet wird und sich das Sägeblatt wieder in Ruhe befindet.

- **Schneiden von schmalen Werkstücken:**
Verwenden Sie dazu immer einen Schiebstock **3**, wenn die Schnittweite geringer als 120 mm ist.
Wichtig: Ersetzen Sie einen defekten Schiebstock sofort durch einen neuen!
- **Schneiden von extrem schmalen Werkstücken (Fig. 23):**
Verwenden Sie auf alle Fälle einen Schiebstock, wenn die Schnittweite geringer als 30 mm ist. Verwenden Sie dazu am besten den Parallelanschlag wie in Fig. 23



- Fertigung einer Nut:
Entfernen Sie die Schutzabdeckung (siehe 1.5.2). Stellen Sie sowohl den Spaltkeil, als auch die Schnitttiefe (siehe 1.6.1 und 1.6.2), neu ein. Schieben Sie das Werkstück in das Sägeblatt und achten Sie dabei darauf, dass die flach Seite sicher auf dem Sägetisch liegt. Nach dem Schnitt muss die Schutzabdeckung wieder montiert werden.
- Fertigung von schrägen Schnitten (Fig. 25):
Stellen Sie die gewünschte Schräge ein (siehe 1.6.3). Der Schnitt erfolgt dann, wie bei dem geraden Sägeblatt.

8.3.3 Arbeiten mit dem Schiebetisch

- Querschnitte (Fig. 26 und 27)
Ziehen Sie den Schiebetisch ganz nach vor. Stellen Sie den Queranschlag auf den erforderlichen Winkel und fixieren Sie diesen mit der Klemmschraube auf dem Schiebetisch. Pressen Sie das Werkstück gegen den Queranschlag und bewegen Sie den Schiebetisch langsam zum Sägeblatt. Schalten Sie die Maschine aus und entfernen Sie den Verschnitt wenn das Sägeblatt ganz steht.
- Fertigung von Kantenschnitten (Fig. 28)
Platzieren Sie das Werkstück auf dem Schiebetisch und pressen Sie es gegen die Kantenplatte **c**. Schieben Sie den Schiebetisch vor und machen Sie den Schnitt.

9 WARTUNG



ACHTUNG

**Vor Wartungsarbeiten Maschine ausschalten und den Netzstecker ziehen!
Sachschäden und schwere Verletzungen durch unbeabsichtigtes Einschalten der Maschine werden so vermieden!**



Die Maschine ist wartungsarm und enthält nur wenig Teile, die der Bediener einer Instandhaltung unterziehen muss. Störungen oder Defekte, die die Sicherheit der Maschine beeinträchtigen können, umgehend beseitigen lassen. Reparaturtätigkeiten dürfen nur von Fachpersonal durchgeführt werden!

9.1 Wechseln des Sägeblattes (Fig.16)



HINWEIS

Beim Sägeblattwechsel Sicherheitshandschuhe tragen!

Stellen Sie die maximale Schnitttiefe ein. Demontieren Sie die Schutzabdeckung und den Schiebetisch. Öffnen Sie anschließend den Staubbehälter. Benützen Sie die beiden mitgelieferten Werkzeuge 40, 41 um die Schraube 42 in Laufrichtung des Sägeblattes heraus zu schrauben. Wechseln Sie die Sägeblätter.

Wichtig: Reinigen Sie den Flansch bevor Sie das neue Blatt einsetzen!

Wichtig: Setzen Sie das Sägeblatt ein, dass der Schneidewinkel der Zähne in Laufrichtung zeigt. Beachten Sie dabei den Pfeil auf dem Spanbehälter. Gehen Sie für den Einbau sinn-gemäß rückwärts vor.

9.2 Instandhaltung- und Wartungsplan

Kontrollen zur Instandhaltung der Maschine	
Lockere oder verlorene Schrauben	Vor jeder Inbetriebnahme
Beschädigung irgendwelchen Teiles	Vor jeder Inbetriebnahme
Maschine säubern	Nach jeder Inbetriebnahme



9.3 Reinigung

Gesamte Maschine von Spänen, Staub und anderen Verschmutzungen befreien. Maschinengehäuse mit einem feuchten Tuch und gegebenenfalls etwas handelsüblichem Spülmittel säubern.



HINWEIS

Der Einsatz von Lösungsmitteln, aggressiven Chemikalien oder Scheuermitteln führt zu Sachschäden an der Maschine!

Daher gilt: Bei der Reinigung nur Wasser und ggf. milde Reinigungsmittel verwenden!

9.4 Lagerung

Lagern Sie Ihre Maschine immer in trockenen, sauberen Räumen und halten Sie sie mit einem Tuch bedeckt. Verwenden Sie zum Transport immer das Fahrgestell.

9.4.1 Benützen des Fahrgestells (Fig. 11)

Um das Fahrgestell heraus zu schwingen, müssen Sie zuerst die Tischkreissäge leicht aufheben und dann das Fahrgestell **15** zurückziehen. Stellen Sie nun die Maschine wieder nieder. Die Säge steht nun auf den Rädern und kann mit Hilfe der Griffe **16** leicht alleine transportiert werden.

Wichtig: Heben Sie die Säge niemals beim Schiebetisch aus.

Wichtig: Nach dem Transport muss das Fahrgestell wieder eingefahren werden, um einen sicheren Stand zu gewährleisten. Gehen Sie dazu in genau umgekehrter Reihenfolge vor.

9.5 Entsorgung

Entsorgen Sie Ihre Maschine nicht im Restmüll. Kontaktieren Sie Ihre lokalen Behörden für Informationen bzgl. der verfügbaren Entsorgungsmöglichkeiten. Wenn Sie bei Ihrem Fachhändler eine neue Tischkreissäge oder ein gleichwertiges Gerät kaufen, ist dieser verpflichtet, Ihren alten fachgerecht zu entsorgen.





10 FEHLERBEHEBUNG

BEVOR SIE DIE ARBEIT ZUR BESEITIGUNG VON DEFEKTEN BEGINNEN, TRENNEN SIE DIE MASCHINE VON DER STROMVERSORGUNG.

Fehler	Mögliche Ursache	Behebung
Motor läuft nicht (oder nicht richtig)	(Verlängerungs)kabel defekt oder zu lang	<ul style="list-style-type: none">▪ Ausstecken, Kontrolle mit anderer Maschine. Mindestquerschnitt 1.5mm² sowie maximal 10 Meter Länge!
	Falsche Stromversorgung (Spannung, Frequenz).	<ul style="list-style-type: none">▪ Stromversorgung angleichen an Anforderungen aus Technische Daten Betriebsspannung.
	Motor defekt	<ul style="list-style-type: none">▪ Fremdeinwirkung (Überspannung / Blitzschlag etc.), oder Überlastung. Bringen Sie die Maschine zu Ihrem Händler.
Kreissägeblatt bleibt stecken	Falsch eingestellter Spaltkeil Falsches Kreissägeblatt	<ul style="list-style-type: none">▪ Spaltkeil einstellen Distanz 3-8 mm zu Kreissägeblatt▪ Verwenden Sie ein für Ihr Material empfohlenes Kreissägeblatt
	Stumpfes Kreissägeblatt Zu hartes Material bzw. zu schnelles Schneiden.	<ul style="list-style-type: none">▪ Schärfen bzw. ersetzen▪ Schnittgeschwindigkeit an Werkstückhärte & Motorleistung anpassen!
Material Rückschlag	Stumpfes Kreissägeblatt	<ul style="list-style-type: none">▪ Schärfen bzw. ersetzen
	Materialbedingt (Knorren, Wuchsrichtung etc ...)	<ul style="list-style-type: none">▪ Maschine ausschalten, Material entfernen - Überprüfen
Schnittwinkel stimmt nicht Gehrungswinkel stimmt nicht	Falsch justierter Winkelanschlag	<ul style="list-style-type: none">▪ Nachjustieren
	Falsch justierter Parallelanschlag	<ul style="list-style-type: none">▪ Fixieren Sie den Parallelanschlag. Messen Sie den Winkel zu Kreissägeblatt (0° Sollwinkel) in fixiertem Zustand. Falls der Winkel abweicht, ist die Anschlagführung nachzujustieren (Befestigungsschrauben Führung zu Tisch + Beilagscheiben)

VIELE POTENTIELLE FEHLERQUELLEN LASSEN SICH BEI FACHGEMÄSSEM ANSCHLUSS AN DAS SPEISESTROMNETZ IM VORHINEIN AUSSCHLIESSEN.



HINWEIS

Sollten sie sich bei notwendigen Reparaturen nicht in der Lage fühlen diese ordnungsgemäß zu verrichten, oder besitzen sie die vorgeschriebene Ausbildung dafür nicht, ziehen sie immer eine Fachwerkstätte zum Beheben des Problems hinzu.



11 PREFACE (EN)

Dear Customer!

This manual contains information and important instructions for the installation and correct use of the panel saw ZI-FKS315.

Following the usual commercial name of the device (see cover) is substituted in this manual with the name "machine".

This manual is part of the product and shall not be stored separately from the product. Save it for later reference and if you let other people use the product, add this instruction manual to the product.



Please read and obey the security instructions!

Before first use read this manual carefully. It eases the correct use of the product and prevents misunderstanding and damages of product and the user's health.

Due to constant advancements in product design, construction pictures and content may diverse slightly. However, if you discover any errors, inform us please.
Technical specifications are subject to changes!

Please check the product contents immediately after receipt for any eventual transport damage or missing parts.

Claims from transport damage or missing parts must be placed immediately after initial product receipt and unpacking before putting the product into operation.

Please understand that later claims cannot be accepted anymore.

Copyright

© 2016

This manual is protected by copyright law – all rights reserved. Especially the reprinting as well as the translation and depiction of pictures will be prosecuted by law. Court of jurisdiction is the Landesgericht Linz or the competent court for 4707 Schlüsslberg, AUSTRIA.

Customer service contact

ZIPPER MASCHINEN GmbH

Gewerbepark 8, 4707 Schlüsslberg

AUSTRIA

Tel.: +43 7248 61116-700

Fax: +43 7248 61116-720

Mail: info@zipper-maschinen.at



12 TECHNIC

12.1 Components (Fig. 1 and 2)

1	Saw table
2	Saw blade guard
3	Sliding table
4	Saw blade
5	Splitter
6	Longitudinal fence
7	Cross fence
8	Cutting depth adjustment
9	Angle setting
11	ON/OFF switch
12	Clamping screw
13	Extractor hose
14	Dust collector plug
15	Wheels
16	Handles
17	Chip box
18	Legs
19	Table lock
23	Mounting
25	Rubber feet
28	Hook for tool
29	Mounting for extractor hose

12.2 Delivery content

1	Stable saw table made of high-quality aluminium profile
2	Stand with wheels
3	Precise sliding table
4	Aluminium longitudinal and cross fence
5	Saw blade Ø315 mm
6	User manual



12.3 Technical details

Voltage	230 V/50 Hz
Engine power	2 kW
Engine speed	2800 min ⁻¹
Table size	800x350 mm
Sliding table size	1000x300 mm
Dust collector plug	Ø100 / Ø35 mm
Saw blade	Ø315xØ30x3 mm
Throat	600 mm
Max. cutting height (90°)	73 mm
Max. cutting height (45°)	49 mm
Sound pressure level	96,2 dB(A)
Sound power level	103 dB(A)
Dimensions	1000x650x850 mm
Packing size	1110x740x410 mm
weight (net/gross)	65,5/70 kg



13 SAFETY

13.1 Intended Use

The machine must only be used for its intended purpose! Any other use is deemed to be a case of misuse.

To use the machine properly you must also observe and follow all safety regulations, the assembly instructions, operating and maintenance instructions lay down in this manual.

All people who use and service the machine have to be acquainted with this manual and must be informed about the machine's potential hazards.

It is also imperative to observe the accident prevention regulations in force in your area.

The same applies for the general rules of occupational health and safety.

The machine is used for:

Cutting of wood and wood like materials

Any manipulation of the machine or its parts is a misuse, in this case ZIPPER - MASCHINEN and its sales partners cannot be made liable for any direct or indirect damage.



WARNING

- **Use only saw blades allowable for this machine (EN 847-1)!**
- **Never use damaged saw blades!**
- **Never use the machine with defective or without mounted guard**
- **The removal or modification of the safety components may result in damage to equipment and serious injury!**

HIGHEST RISK OF INJURY!

Ambient conditions:

The machine may be operated:

humidity	max. 70%
temperature	+5°C to +40°C (+41°F to +104°F)

The machine shall not be operated outdoors or in wet or damp areas.

The machine shall not be operated in areas exposed to increased fire or explosion hazard.

Prohibited use:

- The operation of the machine outside the stated technical limits described in this manual is forbidden.
- The operation of the machine without provided protective devices is prohibited
- The use of the machine not according with the required dimensions is forbidden.
- The use of the machine not being suitable for the use of the machine and not being certified is forbidden.
- Any manipulation of the machine and parts is forbidden.
- The unattended operation on the machine during the working process is forbidden!
- It is not allowed to leave the immediate work area during the work is being performed!



13.2 Security instructions

Missing or non-readable security stickers have to be replaced immediately!

The locally applicable laws and regulations may specify the minimum age of the operator and limit the use of this machine!

To avoid malfunction, machine defects and injuries, read the following security instructions!



- **Keep your work area dry and tidy! An untidy work area may cause accidents. Avoid slippery floor!**



- **Make sure the work area is lighted sufficiently!**



- **Work only in a well ventilated area!**



- **Do not overload the machine!**



- **Avoid abnormal working postures! Make sure you stand squarely and keep balance at all times.**



- **Keep away from the running saw blade!**



- **Always stay focused when working. Reduce distortion sources in your working environment. The operation of the machine when being tired, as well as under the influence of alcohol, drugs or concentration influencing medicaments is forbidden.**



- **Only one person shall operate the machine**



- **The machine must be operated only by trained persons (knowledge and understanding of this manual), which have no limitations of motor skills compared with conventional workers.**



- **Make your workshop childproof!**



- **Make sure there is nobody present in the dangerous area. The minimum safety distance is 2m**



- **Wear suitable work clothes! Do not wear loose clothing or jewelry as they might be caught and cause severe accidents!**



- **Wear a hair net if you have long hair!**



- **Loose objects can become entangled and cause serious injuries!**



- **Use personal safety equipment: ear protectors, safety goggles, work wear, safety gloves (EN 388, class 3111) dust mask when working with or on the machine.**



- **Operation with gloves forbidden!**

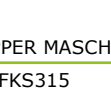

- **Gloves may only used at maintenance work and changing the saw blade**



- **Never leave the machine running unattended! Before leaving the working area switch the machine off and wait until the machine stops Die laufende Maschine darf nie unbeaufsichtigt sein!**

- **Always disconnect the machine prior to any actions performed at the machine.**

- **Avoid unintentional starting**

- **Do not use the machine with damaged switch**

- **The plug of an electrical tool must strictly correspond to the socket. Do not use any adapters together with earthed electric tools**

- **Each time you work with an electrically operated machine, caution is advised! There is a risk of electric shock, fire, cutting injury;**

- **Protect the machine from dampness (causing a short circuit)!**

- **Use power tools and machines never in the vicinity of flammable liquids and gases (danger of explosion)!**

- **Check the cable regularly for damage**

- **Do not use the cable to carry the machine or to fix the work piece**

- **Protect the cable from heat, oil and sharp edges**



13.3 Remaining risks



WARNING

It is important to ensure that each machine has remaining risks. In the execution of all work (even the simplest) greatest attention is required. A safe working depends on you!

Even if the machine is used as required it is still impossible to eliminate certain residual risk factors totally. The following hazards may arise in connection with the machine's construction and design:

- Risk of injury to the hands / fingers by the rotating saw blade during operation.
- Risk of injury due to sharp edges of the workpiece, especially in non-fixed with a suitable tool / device workpiece
- Risk of injury: hair and loose clothing, etc. can be captured and wound up! Safety regulations must be observed with regard to clothing.
- Risk of injury due to contacting with live electrical components.
- Risk of injury due to dust emissions, treated with harmful agents workpieces
- Risk of injury to the eye by flying debris, even with safety goggles.
- Risk of injury due to kickback:
Kickback is a sudden reaction to a jamming, grinding or staggered blade. This causes the ejection of the workpiece to the direction of the operator.

These risk factors can be minimized through obeying all security and operation instructions, proper machine maintenance, proficient and appropriate operation by persons with technical knowledge and experience.



NOTICE

Emergency procedure

A first aid kit in accordance with should always be readily available for a possible accident. Initiate the violation in accordance with the necessary first aid measures. When requesting support, provide the following details:

1. Place of accident	2. Type of accident
3. Number of injured people	4. Injury type(s)



14 ASSEMBLY

Please check the product contents immediately after receipt for any eventual transport damage or missing parts. Claims from transport damage or missing parts must be placed immediately after initial machine receipt and unpacking before putting the machine into operation. Please understand that later claims cannot be accepted anymore.

14.1 Assembly

14.1.1 Setting up the machine (Fig. 3-8)

Place the table saw with the table touching the floor on a flat floor. Fix the four legs **18** in the inside of the main body with four screws (SW13) for every leg (Fig. 3). When you insert the legs you have to look that they are exactly in the related curbs. Mount the four rubber feet **25** on the legs (Fig. 8). Fix the wheels **15** on the legs at the inside with two screws for every leg. The four spacers **26** must be inserted between the legs and the angle bracket **22** (Fig. 4). When assembling, make sure that the rounded side of the angle bracket faces the bottom of the machine. Turn the saw upside down and place it on the floor. Now insert the sliding table **3** carefully into the slide ways **24** and push the sliding table to the point where the locking hook latches **10** (Fig. 5) home. Now screw the mount for the extractor hose **29** and the tool hook **28** on the main body of the machine **1** (Fig. 6, 7).

14.1.2 Fitting and removing off the saw blade guard (Fig. 9)

Mount the blade guard **2** on the splitter **5**, so that the screw **37** fits through the hole **45**. Don't tighten the screw too tight - the saw blade guard has to be able to be moved freely. Fit the extractor hole **13** on the extractor adapter **14** and the extractor socket of the blade guard **2**.

Important: The blade guard has to be lowered over the work piece before cutting.

14.1.3 Dismantling the sliding table and opening the chip box (Fig. 12, 13)

Pull the sliding table **3** back till you can see the locking hook **10**. Press down on the locking hook **10** with one hand and at the same time use the other hand to pull the sliding table forward and out of the guide **24** (Fig. 12). Now remove the two screws **b** (Fig. 13) and flip open the chip box.

Tip: The screws are removed easier if there will be adjusted an angle of about 45°. For the fitting you have to do these steps backwards.

14.1.4 Mounting the table extension

Mount the table extension like shown on the below pictures.





15 OPERATION

Device to be operated in a perfect state only. Inspect the device visually every time it is to be used. Check in particular the safety equipment, electrical controls, electric cables and screwed connection for damage and if tightened properly. Replace any damaged parts before operating the device.

15.1 Operation instructions

	WARNING	
	Perform all machine settings with the machine being disconnected from the power supply!	

	NOTICE
	<ul style="list-style-type: none">• Operating only with started dust collector!• Never start the machine when the workpiece is pressed to the saw blade!• Before starting the machine check if the saw blade is tightened• Always adapt cutting speed to the respective working• Use the push stick to avoid the risk of contact with the saw blade• Slide the workpiece evenly, without relapses and without retake it until the end of cutting.

15.2 Adjustments for starting up

15.2.1 Setting the splitter (Fig. 14, 15)

Set the blade **4** to its maximum cutting depth, move it to its 0° position and lock it (see 2.6.2 and 2.6.3) Remove the saw blade guard (see 2.5.3). Remove the sliding table and open the chip box (See 2.5.3). Loosen the screw **38** with the included tool **40** (Fig. 40). Pull up the splitter till the distance between the saw table **1** and the top point of the splitter is at its maximum. The maximum distance between the splitter and the saw blade is 8mm (Fig. 15). Now fit the nut again and mount all the parts, being removed.

15.2.2 Adjustment of the cutting depth (Fig. 17)

Turn the hand crank **8** to set the required depth.

Turning clock wise: smaller cutting depth.

Turning anti-clock wise: bigger cutting depth.

15.2.3 Setting the blade angle (Fig. 17)

Loosen the lock screw 9. Turn the hand crank 9 to set the required angle on the scale b. Then tighten the screw again.

15.2.4 Rip fence

- Stop height (Fig. 19, 20)

The fence has two different guiding areas. For thick materials it must be used like shown in Fig. 22 and for thin ones like shown in Fig. 23

- Cutting width (Fig. 19, 20)



The fence **7** must be used for longitudinal cuts in wooden work pieces. It should be mounted on the right side of the blade **4**. It must be pushed into the guide **17** outside. Adjust the required distance and lock the fence with the lock screw.

- Setting the stop length

The stop rail can be moved on the work piece to prevent the work piece from becoming jammed.

Rule of thumb: The rear end of the stop comes up against an imaginary line that begins roughly at the center of the saw blade and runs at an angle of 45° to the rear.

At first set the cutting width. Then loosen the nuts **21** and pull the stop rail forwards till it reaches the imaginary line. Tighten the nuts again.

15.2.5 Cross stop and sliding table (Fig. 27)

Push the cross stop **7** into the groove **a** of the sliding table. Loosen the lock screw **12** and turn it till the arrow points at the required angle.

Important: Don't pull the stop rail too far to the saw blade. The distance between the rail and the saw blade **4** should be about 2cm.

Tighten the lock screw again.

15.3 Operation

15.3.1 Switching ON/OFF (Fig. 10)

For turning on the machine the cover must be opened and the green button must be pushed. This one is on the switch panel **11**. Let the engine get to its maximum speed before cutting.

Important: The cover must be flapped down again because it's used as emergency stop switch. For turning off you have to push the red button.

15.3.2 Longitudinal cuts (Fig.22)

For longitudinal cuts the sliding table must be fixed with the lock **19** (Fig. 18). Press one edge of the work piece against the longitudinal fence while the flat side lies on the saw blade. The blade guard always has to lie on the work piece. Adjust the fence. Turn on the machine. Place your hands (with fingers closed) flat on the work piece and pull it along the fence into the blade. Lead on the side with your hands always only to the position of the front edge of the blade guard. Always push the work piece through to the end of the splitter. The offcut piece remains on the saw table **1** until the blade is back in its position of rest.

- Cutting narrow work pieces:

Always use a push block **3** when the cutting width is lower than 120mm.

Important: Always replace a damaged push block through a new one.

- Cutting extremely narrow work pieces (Fig. 23):

Use a push block when the cutting width is lower than 30mm. Use the longitudinal fence like shown in Fig. 23.

- Making concealed nuts

Remove the saw blade guard (see 2.5.2). Adjust the cutting depth and the splitter new. Pull the work piece into the blade. After cutting the blade guard must be fitted again.

- Making bevel cuts (Fig. 25):



Adjust the required angle. The cut follows like a normal cut.

15.3.3 Working with the sliding table

- Cross cuts (Fig. 26, 27): Pull the sliding table forward. Set the cross stop to the required angle and fix it with the lock screw on the sliding table. Press the work piece against the cross stop and move the sliding table slowly forwards. Turn off the machine and remove the offcut when the saw blade is in its position of rest.
- Making edging cuts: Place the work piece on the sliding table and press it against the edging plate **c**. Pull the sliding table forwards and make the cut.



16 MAINTENANCE

	ATTENTION	
	<p>Perform all maintenance machine settings with the machine being disconnected from the power supply! Serious injury due to unintentional or automatic activation of the machine!</p>	

The machine does not require intense maintenance. However, to ensure a long lifespan, we strongly recommend following the upkeep and maintenance plan.

Repairs must be carried out by specialists!

16.1 Changing of the saw blade (Fig. 16)

	NOTICE
	Wear safety gloves when you work with saw blades!

Set the maximum cutting depth. Remove the blade guard and the sliding table. Then open the chip box. Use the two included tools 40, 41 to loosen the screw 42. Change the blades.

Important: Clean the flange before fitting the new blade.

Important: Note the running direction! The cutting angle of the teeth must point in running direction (see the arrow on the chip box). Do these steps backwards for fitting the new saw blade..

16.2 Maintenance plan

Loose or lost screws, nuts, bolts	Regularly prior to each operation
Damage of any part of the machine	Regularly prior to each operation
Machine cleaning	Regularly after operation

16.3 Cleaning

Clean the machine from dirt, chippings, etc ... Clean the machine housing with a wet cloth and a mild cleaning solution.

	IMPORTANT
	The usage of solvents, aggressive chemicals or scouring agents damages the machine housing.

16.4 Storage

Always store your machine in clean, dry rooms and cover it with a tuck. For the transport you have to use the wheels

16.4.1 Using the chassis (Fig. 11)

To swing the chassis out, gently lift the saw at the back and push the wheels backwards 15. Then lower the saw. It is now standing on the wheels and can be transported by one person with the aid of the handles 16 easily. **Important:** Never lift the saw by the sliding table!

Important: After the transport the chassis must be retracted in order to ensure that the saw is standing securely. To do this, return the wheels to their starting position by following the sequence in reverse.



16.5 Disposal

Do not dispose the machine in residual waste. Contact your local authorities for information regarding the available disposal options. When you buy at your local dealer for a replacement unit, the latter is obliged to exchange your old.



17 TROUBLE SHOOTING

BEFORE YOU START WORKING FOR THE ELIMINATION OF DEFECTS, DISCONNECT THE MACHINE FROM THE POWER SUPPLY.

PROBLEM	CAUSE	SOLUTION
Saw does not start.	Motor cord or wall cord is not plugged in. Circuit fuse is blown. Circuit breaker is tripped. Cord or switch is damaged.	Plug in motor cord or wall cord. Replace circuit fuse. Reset circuit breaker. Have the cord or switch replaced.
Rip fence does not move smoothly.	Rip fence not mounted correctly. Rails are dirty or sticky. Clamp screw is out of adjustment.	Remount the rip fence. Clean and wax rails. Adjust clamp screw.
Rip fence does not lock at rear.	Clamp screw is out of adjustment.	Adjust clamp screw.
Cutting binds or burns work.	Blade is dull. Working is fed too fast. Rip fence is misaligned. Spreader is out of alignment. Wood is warped.	Replace or sharpen blade. Slow the feed rate. Align the rip fence. Replace the wood. Always cut with convex side to table surface.
Wood edges away from rip fence when ripping. Saw does not make accurate 90° or 45° cuts.	Ripping fence is misaligned. Positive stops inside cabinet need adjusting (Bevel Cuts). Miter gauge is misaligned (Miter Cuts).	Check and adjust the rip fence. Adjust positive stops. Adjust the miter gauge.
Height/bevel adjusting handwheel is hard to turn.	Gears or post inside cabinet are clogged with saw dust.	Clean the gears or screw post.
Blade makes poor cuts.	Blade is dull or dirty. Blade is wrong type for cut being made. Blade is mounted backwards.	Clean, sharpen, or replace blade. Replace with correct type. Remount blade.
Blade does not lower when turning height / bevel adjusting handwheel.	Locking lever is not at full left position.	Move locking lever to left.
Motor labors in rip cut.	Blade not proper for rip out.	Change blade; rip blade typically has fewer teeth.

MANY POTENTIAL SOURCES OF ERROR CAN BE CLEARED BY THE EXPERTLY CONNECTION TO THE ELECTRICITY GRID.



NOTICE

Should you in necessary repairs not able to properly to perform or you have not the prescribed training for it always attract a workshop to fix the problem.



18 PREFACIO (ES)

Estimado Cliente,

Este manual contiene información y consejos para el uso correcto y seguro y el mantenimiento de la sierra de mesa ZI-FKS315 de ZIPPER. El manual forma parte de la máquina y no podrá ser guardado por separado. Guárdelo para futuras consultas. ¡Cuando la máquina se entrega a otras personas, adjunte siempre el manual a la máquina!



¡Por favor, siga las instrucciones de seguridad!

Lea el manual atentamente antes de usar la máquina. Aténgase a las instrucciones de seguridad. Hacer caso omiso de estas instrucciones puede resultar en lesiones graves.

Debido al desarrollo continuo de nuestros productos, las ilustraciones, las imágenes pueden variar ligeramente. Si encuentra algún error, por favor, háganoslo saber.

¡Sujeto a cambios técnicos sin previo aviso!

Por favor, compruebe el contenido del producto inmediatamente después de la recepción por cualquier daño eventual de transporte o falta de piezas. Las reclamaciones de daños de transporte o falta de piezas se deben hacer inmediatamente (en 24 horas) después de la recepción inicial de la máquina y desembalaje, antes de poner la máquina en funcionamiento. Por favor, tenga en cuenta que las reclamaciones posteriores Holzmann Maschinen no los puede aceptar.

Copyright

© 2016

Este documento está protegido por la ley internacional de derechos de autor. Todos los derechos reservados. Especialmente la reimpresión, así como la traducción y la representación de imágenes será perseguida por la ley. Competencia del Tribunal de Wels, Austria.

Atención al Cliente

Z.I.P.P.E.R MASCHINEN GmbH

A-4707 Schlüsslberg, Gewerbepark 8

Tel 0043 (0) 7248 61116 – 700

Fax 0043 (0) 7248 61116 – 720

info@zipper-maschinen.at



19 TÉCNICA

19.1 Datos técnicos

Tipo de motor	Motor eléctrico
Voltaje	230 V/50 Hz
Potencia del motor	1,8 kW
Velocidad del motor	2800 U/Min
Medidas de la mesa	800x350 mm
Medidas del carro	1000x300 mm
Boca de aspiración	Ø100 y Ø35 mm
Disco de sierra	Ø315xØ30x3x2 mm
Capacidad de corte	600 mm
Altura máx. de corte (90°)	73 mm
Altura máx. de corte (45°)	49 mm
Clase de protección	I
Nivel de presión sonora	93,5 dB(A)
Nivel de potencia acústica	108,8 dB(A)
Dimensiones	1000x650x850 mm
Medidas de embalaje	1110x740x410 mm
Peso (neto/bruto)	65,5/70 kg

19.2 Entrega de la mercancía

Desembale la sierra de mesa ZIPPER ZI-FKS315 y compruebe que la máquina no tiene daños de transporte y que la totalidad de la máquina se le ha entregado.

1	Sierra de mesa estable de perfil de aluminio de alta calidad
2	Pie con ruedas
3	Carro de precisión
4	Palograma y guía transversal de aluminio
5	Disco de sierra Ø315 mm
6	Manual de instrucciones



19.3 Componentes

1	Mesa de sierra
2	Protección del disco
3	Carro deslizante
4	Disco de sierra
5	Cuña de separación
6	Palograma
7	Guía transversal
8	Ajuste de la profundidad de corte
9	Ajuste del inglete
11	Botón ON/OFF
12	Tornillo de sujeción
13	Tubo de aspiración
14	Boca de aspiración
15	Ruedas
16	Manivelas
17	Cubierta inferior
18	Patas
19	Bloqueo de mesa
23	Soporte
25	Patas de goma
28	Gancho de herramientas
29	Soporte para tubo de aspiración



20 INSTRUCCIONES DE SEGURIDAD

La sierra de mesa ZI-FKS315 sólo se debe utilizar para el corte de madera.

ZIPPER MASCHINEN no se hace responsable de los daños y perjuicios, si la máquina ha sido manipulada o se han hecho ajustes a la máquina.



- Antes de cualquier operación de mantenimiento desconecte la máquina de la fuente de energía.



- No trabaje con la máquina en condiciones de iluminación insuficiente.



- No trabaje con la máquina cuando esté cansado, desconcentrado y/o bajo la influencia de drogas, medicamentos o alcohol.



- La máquina debe ser utilizada tan sólo por personas capacitadas.

- Las personas no autorizadas, especialmente los niños, deberán estar alejadas de la zona de trabajo.

- Siempre esté centrado cuando trabaje, tenga cuidado de mantener una postura segura en cada momento.



- ¡Use siempre la guía y el empujador!



- No trabaje con la máquina al aire libre o en lugares húmedos.



- Resbalarse/tropezarse/caerse son una causa frecuente de lesiones graves.



- Cuando trabaje con la máquina no lleve ropa suelta, el pelo largo suelto o joyas, tales como collares etc.



- Los objetos sueltos pueden engancharse a las partes móviles de la máquina y causar serios daños.

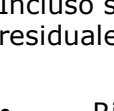

- Use ropa y equipos de seguridad apropiadas cuando trabaje con la máquina (gafas de seguridad, zapatos de seguridad...).



20.1 Riesgos residuales

Incluso si usted atiende a todas las instrucciones de seguridad, aún existen algunos riesgos residuales:

- Riesgo de lesiones en las manos/dedos por el disco durante la operación de rotación.
- Peligro de lesiones por el contacto con los elementos portadores de tensión.
- Riesgo de lesión por la rotura y giro fuera de la sierra de partes de la pieza, sobre todo en caso de sobrecarga.
- Daños auditivos, cuando el usuario no utiliza ningún tipo de protección.
- ¡Peligro de lesiones por contragolpe de la pieza, girando fuera de la pieza de trabajo o partes de él.
- Riesgo de lesión en el ojo por partes de la pieza que salen disparadas, incluso con gafas de seguridad.
- Peligro por la inhalación de polvo tóxico de los materiales tratados.

Estos riesgos pueden ser minimizados cuando todas las instrucciones de seguridad se aplican, y el mantenimiento de la máquina se realiza cuidadosamente y la máquina es operada por el personal capacitado.



21 MONTAJE

21.1 Montaje de la máquina (Fig. 3-8)

Coloque la sierra de mesa con la tabla en el suelo, sobre un suelo plano. Fijar las cuatro patas **18** en el interior del cuerpo principal con cuatro tornillos (SW13) por cada pata (Fig. 3). Al insertar las patas hay que mirar que se encuentran exactamente en los bordillos relacionados. Monte los cuatro pies de goma en las patas **25** (fig. 8). Fijar las ruedas **15** en las patas en el interior con dos tornillos por cada pata. Los cuatro espaciadores **26** deben ser insertados entre las patas y la abrazadera **22** (Fig. 4). Durante el montaje, asegúrese de que el lado redondeado de la abrazadera está hacia la parte inferior de la máquina. Ponga la sierra al revés y colóquelo en el suelo. Ahora inserte el carro **3** con cuidado en las vías **24** y empuje el carro hasta el punto que el gancho de fijación con pestillos **10** (Fig. 5) entra en su sitio. Ahora atornille el soporte para el tubo flexible de aspiración **29** y el gancho de la herramienta **28** en el cuerpo principal de la máquina **1** (Fig. 6, 7).

21.2 Ajuste y desmontaje de la protección del disco (Fig. 9)

Monte el protector del disco **2** en la cuña separadora **5**, de modo que el tornillo de ajuste **37** se ajuste a través del agujero **45**. No apriete el tornillo demasiado - el protector del disco tiene que moverse libremente. Montar el tubo flexible de aspiración **13** en el adaptador **14** y la toma de aspiración del protector del disco **2**.

Importante: El protector del disco se debe bajar a la pieza de trabajo antes de cortar.

21.3 Desmontaje del carro y apertura de la cubierta inferior

(Fig. 12, 13)

Mueva el carro **3** hacia atrás hasta que vea el gancho de fijación **10**. Presione hacia abajo el gancho de fijación **10** con una mano y, al mismo tiempo use la otra mano para tirar del carro hacia delante y fuera de la guía **24** (Fig. 12). Ahora quite los dos tornillos **B** (Fig. 13) y abra la cubierta inferior.

Consejo: Los tornillos se quitan más fácil si se ajusta un ángulo de 45°. Para el ajuste tiene que hacer estos pasos al revés.

21.4 Ajustes para la puesta en marcha

21.4.1 Ajuste de la cuña de separación (Fig. 14, 15)

Coloque la hoja de sierra **4** a su máxima profundidad de corte, póngala en posición de 0° y bloquéela. Retire el protector de hoja de sierra. Retire el carro y abra la cubierta inferior. Afloje el tornillo **38**, con la herramienta incluida **40** (Fig. 40). Levante la cuña separadora hasta que la distancia entre la mesa **1** y el punto superior de la cuña separadora se encuentre en su máximo. La distancia máxima entre la cuña separadora y la hoja de sierra es de 8mm (fig. 15). Ahora ajuste la tuerca de nuevo y monte todas las piezas de nuevo.

21.4.2 Ajuste de la profundidad de corte (Fig. 17)

Gire la manivela **8** para fijar la profundidad requerida.

Girándola a la derecha: la profundidad de corte será menor.

Girándola a la izquierda: la profundidad de corte será mayor.

21.4.3 Ajuste del ángulo del disco (Fig. 17)

Afloje el tornillo de bloqueo **9**. Gire la manivela **9** para ajustar el ángulo deseado en la escala **b**. Luego apriete el tornillo de nuevo.

21.4.4 Palograma

- Ajuste de la altura (Fig. 19, 20)



El palograma tiene dos áreas diferentes de guiado. Para materiales gruesos se debe utilizar como se muestra en la figura 22 y para las piezas delgadas como se muestra en la figura 23.

- Ancho de corte (Fig. 19, 20)

El palograma **7** debe ser utilizado para cortes longitudinales de piezas de madera. Debe ser montado en el lado derecho de la hoja **4**. Tiene que ser empujado en la guía **17** por el exterior. Ajuste la distancia requerida y bloquee el palograma con el tornillo de bloqueo.

- Ajuste del largo de corte

El tope del palograma se puede mover en la pieza de trabajo para evitar que la pieza de trabajo se atasque.

Regla general: La parte trasera del tope está frente a una línea imaginaria que comienza aproximadamente en el centro de la hoja de sierra y se extiende en un ángulo de 45° hacia atrás.

Primero establezca el ancho de corte. Afloje las tuercas **21** y deslice el palograma lo más adelante, hasta llegar a la línea imaginaria. Apretar las tuercas de nuevo.

21.4.5 Tope transversal y carro (Fig. 27)

Empuje el tope transversal **7** en la ranura "a" del carro. Afloje el tornillo de bloqueo **12** y gírelo hasta que la flecha coincida con el ángulo deseado.

Importante: No mueva el tope del riel demasiado lejos de la hoja de sierra. La distancia entre el riel y la hoja de sierra **4** debe ser aproximadamente 2cm.

Apriete el tornillo de bloqueo de nuevo.

22 FUNCIONAMIENTO

22.1 Encendido / Apagado (Fig. 10)

Para encender la máquina, debe abrir la cubierta y pulsar el botón verde. Este es un interruptor en el panel **11**. Deje que el motor llegue a su máxima velocidad antes de cortar. Importante: Debe bajar la cubierta de nuevo porque se utiliza como parada de emergencia. Para apagar, hay que pulsar el botón rojo.

22.2 Corte longitudinal (Fig.22)

Para los cortes longitudinales el carro debe estar fijado con el bloqueo de **19** (Fig. 18). Presione uno de los bordes de la pieza de trabajo contra la guía, mientras que el lado plano se encuentra en la hoja de sierra. El protector de la hoja siempre tiene que estar en la pieza de trabajo. Ajuste la guía (véase 2.6.4). Encienda la máquina (véase 2.7.1). Coloque sus manos (con los dedos cerrados) en plano sobre la pieza de trabajo y tire de ella a lo largo de la guía hacia la hoja. Pasar el lado con las manos siempre sólo a la posición del borde delantero del protector de la cuchilla. Deslice siempre la pieza de trabajo hasta el final de la cuña separadora. Las piezas cortadas debe dejarlas en la mesa hasta que la máquina y la hoja se paren.

- Corte de piezas estrechas:

Siempre use el empujador **3** cuando la anchura de corte sea inferior a 120mm. Importante: Reemplace siempre el empujador dañado por uno nuevo.

- Corte de piezas muy estrechas (Fig. 23):

Use un empujador cuando la anchura de corte es inferior a 30mm. Utilice el palograma como se muestra en la figura. 23.

- Hacer ranuras:

Retire la tapa de protección. Establezca la cuña, y la nueva profundidad de corte. Deslice la pieza de trabajo hacia la hoja y asegúrese de que el lado plano esté bien en la mesa. Después de cortar la cubierta de protección debe ponerse de nuevo.

- Hacer cortes en bisel (Fig. 25):

Ajuste el ángulo deseado. El corte sigue como un corte normal



22.3 Trabajar con el carro

- Cortes transversales (Fig. 26, 27)
Mueva el carro hacia delante. Establecer el tope transversal en el ángulo deseado y fijarlo con el tornillo de bloqueo en el carro. Presione la pieza de trabajo contra el tope transversal y mover el carro lentamente hacia adelante. Apague la máquina y retire la pieza cortada de la hoja de sierra cuando ésta se haya parado completamente.
- Corte de cantos:

Coloque la pieza de trabajo en el carro y presionéla contra el tope diagonal "c". Mueva el carro hacia delante y haga el corte.

23 MANTENIMIENTO

⚠ ATENCIÓN



No haga la limpieza, control, ajustes o mantenimiento cuando la máquina esté funcionando.

Asegúrese: Apague la máquina, deje que se enfríe, y desconéctela completamente.

La máquina no requiere mantenimiento intenso. Sin embargo, para garantizar una larga vida útil, le recomendamos seguir el plan de mantenimiento.

Las reparaciones deben ser llevadas a cabo por los especialistas. Utilice repuestos originales de ZIPPER!

23.1 Cambio del disco de sierra (Fig 16)

Establezca la profundidad de corte máxima. Retire el protector del disco y el carro. A continuación, abra la cubierta inferior. Utilice las dos herramientas 40, 41 para aflojar el tornillo **42**. Cambie el disco.

Importante: Limpie la brida antes de colocar el disco nuevo.

Importante: Tenga en cuenta el sentido de marcha! El ángulo de corte de los dientes debe apuntar en dirección de marcha (véase la flecha en la cubierta inferior). Haga los mismos pasos al revés para ajustar el disco nuevo.

23.2 Plan de mantenimiento

Tornillos sueltos, perdidos, tuercas, pernos	Antes de cada uso
Daños en la máquina	Antes de cada uso
Limpieza de la máquina	Después de cada uso

23.3 Limpieza

Limpie la máquina de las astillas, del polvo, etc. Limpie la carcasa de la máquina con un paño húmedo y una solución limpiadora suave.

¡ IMPORTANTE



El uso de disolventes, productos químicos agresivos o productos de limpieza abrasivos pueden dañar la carcasa de la máquina.



23.4 Eliminación de desechos

¡NO se deshaga de su ZI-FKS315 en los residuos no reciclables! Póngase en contacto con las autoridades locales para obtener información sobre las mejores posibilidades de reciclado en su área. Desmonte la máquina en sus componentes antes de reciclar sus componentes.

23.5 Almacenamiento

Guarde siempre la máquina en un lugar limpio, seco y cúbrala con una tela. Para transportarla utilice las ruedas.

23.6 El uso del chasis (Fig. 11)

Para mover el chasis fuera, levante suavemente la sierra en la parte trasera y empuje hacia atrás las ruedas **15**. Luego baje la sierra. Ahora está de pie sobre las ruedas y puede ser transportado por una persona con la ayuda de las asas **16** fácilmente.

Importante: ¡No levante nunca la sierra por el carro!

Importante: Después del transporte, el chasis debe ser replegado para garantizar que la sierra está de pie con seguridad. Para ello, ponga las ruedas en su posición inicial siguiendo los pasos al revés.



24 PREFACE (FR)

Cher Client,

Ce manuel contient des informations et des conseils pour une utilisation correcte et sûre et l'entretien du scie circulaire à table ZIPPER ZI-FKS315. Le manuel fait partie de la machine et ne peut pas être stocké séparément. Lire attentivement avant la première utilisation de la machine et le conserver pour référence future. Lorsque la machine est à d'autres personnes, toujours mettre le manuel avec la machine!



S'il vous plaît suivez les consignes de sécurité!

S'il vous plaît lire le manuel en entier, pour éviter les malentendus, dommages à la machine ou même des blessures.

En raison du développement continu de nos produits, illustrations, photos peuvent différer légèrement. Toutefois, si vous trouvez des erreurs dans ce manuel, s'il vous plaît nous en informer. Sous réserve de modifications techniques!

S'il vous plaît vérifier le contenu du produit immédiatement après réception pour quelque éventuelle dommages de transport ou de pièces manquantes. Les réclamations pour dommages de transport ou de pièces manquantes doivent être faites immédiatement après la réception initiale (en 24 heures) et le déballage de la machine, avant de mettre la machine en fonctionnement. S'il vous plaît noter que les demandes ne peuvent être acceptées plus tard.

Copyright

© 2016

Ce document est protégé par le droit international des droits d'auteur. Tous droits réservés. Surtout la réimpression et la traduction et la représentation des images seront poursuivies par la loi. Compétence de la Cour de Wels, en Autriche.

Contact service après-vente

Z.I.P.E.R MASCHINEN GmbH

A-4707 Schlüsslberg, Gewerbepark 8

Tel 0043 (0) 7248 61116 – 700

Fax 0043 (0) 7248 61116 – 720

info@zipper-maschinen.at



25 TECHNIQUE

25.1 Détails techniques

Type de moteur	Moteur électrique
Tension	230 V/50 Hz
Puissance du moteur	1,8 kW
Vitesse du moteur	2800 tr/Min
Mesures de table	800x350 mm
Mesures de chariot	1000x300 mm
Bouche de aspiration	Ø100 et Ø35 mm
Lame de scie	Ø315xØ30x3x2 mm
Capacité de coupe	600 mm
Hauteur maximale de coupe (90°)	73 mm
Hauteur maximale de coupe (45°)	49 mm
Classe de protection	I
SPL	93,5 dB(A)
Niveau de puissance acoustique	108,8 dB(A)
Dimensions	1000x650x850 mm
Mesures d'emballage	1110x740x410 mm
Poids (net/brut)	65,5/70 kg

25.2 Livraison de la machine

Décompressez le ZIPPER ZI-FKS315 et vérifiez que la machine n'a pas de dommages dus au transport et que toute la machine a été livrée.

1	Scie de table stable en aluminium de haute qualité
2	Pied avec roues
3	Chariot de précision
4	Guide parallèle et transversal d'aluminium
5	Lame de scie Ø315 mm
6	Mode d'emploi



25.3 Composants

1	Table de scie
2	Protection de scie
3	Chariot
4	Lame de scie
5	Diviseur
6	Guide parallèle
7	Guide transversal
8	Réglage de la profondeur de coupe
9	Ajustement onglets
11	Bouton ON/OFF
12	Vis de fixation
13	Tube d'aspiration
14	Bouche d'aspiration
15	Roues
16	Manivelles
17	Couverture inférieur
18	Pieds
19	Blocage de table
23	Soutien
25	Pieds en caoutchouc
28	Crochet des outils
29	Soutien de tube d'aspiration



26 CONSIGNES DE SÉCURITÉ

La scie circulaire à table ZI-FKS315 doit être utilisée uniquement pour couper le bois.

ZIPPER MASCHINEN n'est pas responsable des dommages si la machine a été altérée ou ont procédé à des ajustements à la machine.



- **Avant tout entretien débrancher la machine de la source d'alimentation.**



- **Ne pas faire fonctionner la machine en conditions de faible luminosité.**



- **Ne pas faire fonctionner la machine lorsque vous êtes fatigué, quand vous êtes décentralisée et / ou sous l'influence de drogues ou d'alcool.**
- **La machine devrait être utilisée que par des personnes formées.**
- **Les personnes non autorisées, en particulier les enfants, devraient être retirés de la zone de travail.**



- **Toujours rester concentré au travail, veiller à maintenir une position sûre en tout temps.**



- **Ne travaillez pas sur un terrain glissant.**



- **Le fonctionnement de la machine sur de la glace ou le sol couvert de neige est interdite!**



- **Glissant / déclenchement / à la baisse est une cause fréquente de blessures graves.**

- **Lorsque vous travaillez avec la machine ne porte pas de vêtements amples, cheveux longs ou des bijoux tels que colliers, etc.**

- **Les éléments individuels peuvent être couplés à des pièces mobiles de la machine et provoquer de graves dommages.**

- **Porter un équipement de sécurité approprié lorsque vous travaillez avec des machines (des lunettes de sécurité, chaussures de sécurité ...).**



26.1 Risques résiduels

Même si vous répondez à toutes les normes de sécurité doivent être conscients des risques résiduels:

- Risque de blessures aux mains / doigts dans la lame de scie au cours de l'opération de rotation.
- Risque de blessures par contact avec des pièces sous tension.
- Risque de blessure par essaimage de la rupture et a vu les parties de la pièce, en particulier en cas de surcharge
- Les dommages auditifs lorsque l'utilisateur n'utilise pas de protection.
- Risque de blessure en cas de rebond de la pièce en fermant la pièce ou de parties de celui-ci.
- Risque de blessures à l'œil dans certaines parties de la pièce à tourner, même avec des lunettes de sécurité.
- Risque d'inhalation de poussières toxiques des matériaux traités.

Ces risques peuvent être minimisés si les consignes de sécurité applicables, et l'entretien de la machine est fait avec soin.



27 ASSEMBLAGE

27.1 Assemblage de la machine (Fig. 3-8)

Placez la scie de table avec la table sur le sol, sur un sol plat. Fixez les quatre pieds **18** dans le corps principal avec quatre vis (SW13) pour chaque pied (Fig. 3). En insérant les pieds, il faut regarder qui sont exactement liés dans les bordures. Monter les quatre pieds en caoutchouc sur les pieds **25** (Fig. 8). Définir les roues **15** dans les pieds à l'intérieur avec deux vis pour chaque pied. Les quatre entretoises **26** doit être inséré entre les pieds et la bride **22** (Fig. 4). Lors de l'installation, assurez-vous que le côté arrondi de la fourchette est vers le bas de la machine. Mettez la scie à l'envers et placez-le sur le sol. Maintenant, insérez le chariot **3** avec soin sur les rails **24** et pousser le chariot au point que le crochet de verrouillage de loquets **10** (Fig. 5) se met en place. Maintenant, visser le support au tuyau d'aspiration **29** et le crochet de l'outil **28** dans le corps principal de la machine **1** (Fig. 6, 7).

27.2 Ajustement et démontage de la protection de la lame de scie

(Fig. 9)

Monter le protège-lame **2** dans le couteau diviseur **5**, de sorte que la vis **37** s'inscrit dans le trou **45**. Ne pas serrer la vis trop - le protecteur de la lame doit se déplacer librement. Installez le tuyau d'aspiration **13** à l'adaptateur **14** et à l'aspiration de la protecteur de la lame **2**.

Important: Le protège-lame doit être ramené à la pièce avant de couper.

27.3 Démontage de la chariot et ouverture de le couvercle inférieur

(Fig. 12, 13)

Déplacez le chariot **3** vers l'arrière jusqu'à ce que le crochet de verrouillage **10**. Appuyez sur le crochet de verrouillage **10** avec une main tout en utilisant son autre main pour tirer le chariot vers l'avant et à la sortie du guide **24** (Fig. 12). Maintenant, enlevez les deux vis B (Fig. 13) et ouvrez le couvercle inférieur.

Remarque: Les vis sont enlevées plus facilement si vous définissez un angle de 45°. Pour le réglage a faire ces pas en arrière.

27.4 Ajustements à la mise en œuvre

27.4.1 Ajustement de le couteau diviseur (Fig. 14, 15)

Placez la lame de la scie **4** à sa profondeur maximale de coupe, mettre dans une position de 0° et serrer. Retirez le protecteur de lame. Retirer le chariot et ouvrir le couvercle inférieur. Desserrer la vis **38** avec l'outil fourni **40** (Fig. 40). Soulever le couteau diviseur jusqu'à ce que la distance entre le tableau **1** et le point plus haut du couteau diviseur est à son maximum. La distance maximale entre le couteau diviseur et la lame est de 8 mm (Fig. 15). Maintenant, ajustez le boulon arrière et assemblez toutes les pièces de retour.

27.4.2 Réglage de la profondeur de coupe (Fig. 17)

Tournez la poignée **8** pour régler la profondeur requise. En tournant sur la droite: la profondeur de coupe sera plus petite.

En tournant vers la gauche: la profondeur de coupe sera plus élevé.

27.4.3 Réglage de l'angle de la lame (Fig. 17)

Desserrer la vis **9**. Tournez la manivelle **9** pour ajuster l'angle désiré sur l'échelle b. Puis serrer la vis.



27.4.4 Guide parallèle

- Réglage de la hauteur (Fig. 19, 20)
Le guide parallèle dispose de deux zones de guidage. Pour les matériaux d'épaisseur doit être utilisé comme le montre la figure 22 et les pièces minces comme le montre la Figure 23.
- Largeur de coupe (Fig. 19, 20)
Le guide parallèle **7** doit être utilisé pour la coupe longitudinale de morceaux de bois. Doit être monté sur le côté droit de la lame de la scie **4**. Il doit être poussé dans le guide **17** sur l'extérieur. Réglez la distance nécessaire et verrouiller le guide parallèle avec la vis.
- Réglage de la longueur de coupe
Le butée de le rail peut être déplacé sur la pièce pour éviter le brouillage de la pièce.
Règle générale: La partie arrière de le butée est en face d'une ligne imaginaire qui commence à peu près au centre de la lame de scie et s'étend à un angle de 45° vers l'arrière.
Première ajuster la largeur de coupe. Desserrer les écrous **21** et glisser le rail le plus en avant, pour atteindre la ligne imaginaire. Serrer les écrous.

27.4.5 Butée transversal et chariot (Fig. 27)

Poussez la butée transversale **7** dans le rainure "a" de le chariot. Desserrer la vis de blocage **12** et le faire tourner jusqu'à ce que la flèche correspond à l'angle désiré.

Important: Ne pas aller trop loin la butée de la lame. La distance entre le rail et la lame **4** doit être d'environ 2cm.

Serrer la vis de serrage à nouveau.

28 OPÉRATION

28.1 Allumer / Éteindre (Fig. 10)

Pour allumer la machine, ouvrir le couvercle et appuyez sur le bouton vert. Il s'agit d'un interrupteur sur le panneau 11. Laisser le moteur atteindre sa pleine vitesse avant de couper.

Important: Vous devez obtenir le couvercle arrière, car il est utilisé comme un arrêt d'urgence. Pour éteindre, il suffit d'appuyer sur le bouton rouge.

28.2 Coupe longitudinale (Fig.22)

Pour les coupes longitudinales, le chariot doit être fixé avec les vis de verrouillage **19** (Fig. 18). Appuyez sur les bords de la pièce contre le guide, tandis que le côté plat sur la lame de scie. Le protège-lame doit toujours être dans la pièce. Réglez le guide. Allumez la machine. Placez vos mains (les doigts fermés) à plat sur la pièce et tirez dessus la clôture de la lame. Passer du côté de ses mains encore que la position du bord avant du protège-lame. Toujours glisser la pièce vers la fin du couteau diviseur. Les morceaux coupés doivent les laisser sur la table jusqu'à ce que la machine et la lame s'arrêtent.

- Coupe de pièces minces:
Toujours utiliser le poussoir 3 lorsque la largeur de coupe est inférieure à 120mm. Important: Toujours remplacer un poussoir endommagé à nouveau.
- Couper des pièces très étroites (Fig. 23):
Utiliser un poussoir lorsque la largeur de coupe est inférieure à 30mm. Utilisez le guide parallèle comme le montre la Figure 23.
- Rainurage:
Retirer le couvercle de protection. Réglez le couteau diviseur, et la nouvelle profondeur de coupe. Glissez la pièce dans la lame et s'assurer que le côté plat est bien sur la table. Après avoir coupé le capot de protection doit être remis.
- Coupes en biseau (Fig. 25):
Réglez l'angle désiré. Le coupé comme suit une coupe normale.



28.2.1 Travailler avec le chariot

- Coupe transversale (Fig. 26, 27)
Déplacez le chariot en avant. Mettre en place le butée transversal à l'angle désiré et le fixer avec la vis de fixation dans le chariot. Appuyez la pièce contre le butée transversal et déplacer le chariot lentement. Eteignez la machine et enlever le morceau coupé de la lame quand elle a complètement arrêté.
- Coupe des chants:

Placez la pièce sur le chariot et l'appuyer sur le butée diagonale "c". Déplacez le chariot vers l'avant et faire la coupe.

29 ENTRETIEN

ATTENTION



Ne pas faire de travaux de nettoyage ou d'entretien ou de contrôle lorsque la machine est en marche.
Veiller à: éteindre la machine, laisser refroidir et débranchez-le.

La machine ne nécessite pas d'entretien intensif. Toutefois, pour assurer une longue vie, nous vous recommandons de suivre le plan de maintenance. Les réparations doivent être effectuées par des spécialistes! Utilisez des pièces de rechange d'origine ZIPPER!

29.1.1 Changer la lame (Fig. 16)

Réglez la profondeur de coupe maximale. Retirez le protège-lame et le chariot. Ensuite, ouvrez le couvercle inférieur. Utilisez les deux outils 40, 41 pour desserrer la vis **42**. Remplacez les lames.

Important: Nettoyer le bride avant de monter la nouvelle lame.

Important: Noter la direction de rotation! L'angle de coupe des dents doit être orienté dans la direction du mouvement (voir la flèche sur le couverture inférieur). Pour ajuster la nouvelle lame, faire les mêmes étapes en sens inverse.

29.1.2 Plan de maintenance

Contrôles à l'entretien de la machine	
Les vis desserrées ou manquantes, écrous, boulons	Régulièrement avant chaque opération
Les défauts de machine	Régulièrement avant chaque opération
Nettoyage de la machine	Après chaque utilisation

29.1.3 Nettoyage

Nettoyer la machine d'écharde, la poussière, etc. Nettoyez le boîtier de la machine avec un chiffon humide et un détergent doux.

IMPORTANT



L'utilisation de solvants, de produits chimiques ou abrasifs peuvent endommager le boîtier de la machine.



29.1.4 Disposition

NE PAS jeter de ZI-FKS315 de déchets non recyclables! Contacter les autorités locales pour obtenir des renseignements sur les meilleures possibilités de recyclage dans votre région. Diviser la machine dans ses composants avant le recyclage de leurs composants.

29.1.5 Stockage

Toujours garder la machine dans un endroit propre, sec et couvrir avec un chiffon. Pour le transport, utiliser les roues.

29.1.6 L'utilisation du châssis (Fig. 11)

Pour déplacer le châssis hors, soulever délicatement la scie à l'arrière et à repousser les roues 15. Puis, baissez la scie. Est maintenant sur des roues et peut être porté par une seule personne, avec l'aide des poignées 16 facilement.

Important: Ne jamais soulever la scie par le chariot!

Important: Après le transport, le châssis doit être répliqué pour s'assurer que la scie est en position stable. Pour ce faire, mettre les roues dans sa position initiale en suivant les étapes en sens inverse.



30 ELŐSZÓ (HU)

Tisztelt Ügyfelünk!

Ez a kezelési útmutató fontos információkat és utasításokat tartalmaz a ZIPPER asztali körfűrész ZI-FKS315 üzembe helyezéséhez és használatba vételéhez.

A gépkönyv a gép alkotórésze és nem szabad eltávolítani. Őrizze meg későbbi célokra és mellékelje a géphez, ha azt harmadik félnek továbbítja!

Kérjük, tartsa be a biztonsági utasításokat!



Olvassa át figyelmesen ezt a kezelési útmutatót üzembe helyezés előtt. Ez megkönnyíti önnek a szakszerű rálátást, elkerülvén így a félreértéseket és az esetleges károkat.

Tartsa be a figyelmeztető- és biztonsági utasításokat! A figyelmen kívül hagyásuk súlyos sérülésekhez vezethet.

Termékeink állandó továbbfejlesztése által csekély eltérés észlelhető az ábráknál és a tartalomban. Ha hibát észlel, kérjük, értesítsen bennünket.

Műszaki változtatások figyelembe vételét kérjük.

Az árut érkezéskor haladéktalanul ellenőrizze és az esetleges reklamációt a fuvarlevélen tüntessék fel a kézbesítővel!

Szállítás közben történt károk esetében külön nálunk kell jelentkezni 24 órán belül.

A fel nem jegyzett szállítási károkért a Holzmann nem vállal felelősséget.

Szerzői jog

© 2016

Ezt a dokumentációt szerzői jogvédelem alatt áll. Ezzel kapcsolatos alkotmányos jogainkat fenntartjuk! Kiváltképpen az utánnyomás, a fordítás, a fényképek és ábrák átvétele törvényileg nyomon követhető – területi illetékes Wels!

Ügyfélfogadási elérhetőség

Z.I.P.P.E.R MASCHINEN GmbH

A-4707 Schlüsslberg

Gewerbepark 8

Tel 0043 7248 61116 - 700

Fax 0043 7248 61116 - 720

info@zipper-maschinen.at



31 TECHNIC

31.1 Műszaki adatok

Motor-Típus	Elektromotor
Üzemi feszültség	230 V/50 Hz
Motorteljesítmény	1,8 kW
Üresjárat fordulatszám	2800 rpm
Asztal nagyság	800x350 mm
Tolóasztal nagyság	1000x300 mm
Elszívó csatlakozás	Ø100 und Ø35 mm
Fűrészlap	Ø315xØ30x3x2 mm
Hatósugár	600 mm
Max. vágási magasság (90°)	73 mm
Max. vágási magasság (45°)	49 mm
Védelmi osztály	I
Hangnyomás mutató Lpa	93,5 dB(A)
Hangteljesítmény mutató Lwa	108,8 dB(A)
Méreték	1000x650x850 mm
Csomagolási méret	1110x740x410 mm
Súly (netto/brutto)	65,5/70 kg

31.2 Szállítási terjedelem

Csomagolja ki a ZIPPER asztali körfűrész ZI-FKS315-ét és ellenőrizze a gép kifogástalan állapotát és szállítás utáni teljességét.

1	Stabil fűrészasztal minőségi alumínium-profilból fűrészaggregátorral
2	Kerekes alátámasztás
3	Precíziós tolóasztal
4	Hosszanti és kereszt ütköző alumíniumból
5	Fűrészlap Ø315 mm
6	Használati útmutató

















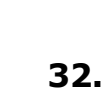
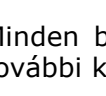
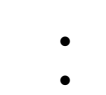
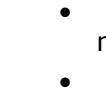
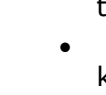

31.3 Elemek áttekintése (Fig. 1 und 2)

1	Fűrészasztal
2	Fűrészlap védőburkolat
3	Tolóasztal
4	Fűrészlap
5	Hasítóék
6	Párhuzamos ütköző
7	Keresztütköző
8	Vágási mélység beállító
9	Lapdőlés-beállító
11	Be-, Ki- és Vészkapcsoló
12	Rögzítő csavar
13	Elszívócső
14	Elszívócsatlakozó
15	Szállítási kerekek
16	Szállítási fogantyú
17	Forgács gyűjtőtartó
18	Asztallábak
19	Asztal-zárás
23	Tartó
25	Gumitalp
28	Szerszámakasztó
29	Csőtartó



32 BIZTONSÁGI UTASÍTÁSOK

A ZIPPER asztali körfűrész ZI-FKS315 kizárólag fa nyersanyagok vágásához szabad alkalmazni. A gép önkényes változtatásai és manipulációi valamennyi jótállási- és kárpótlási igény azonnali megszűnéséhez vezetnek.

-  • **Valamennyi karbantartási munkálatot csakis a gép elektromos hálózatról történő leválasztása után végezzen!**
 -  • **A gép üzemeltetése csak megfelelő fényviszonyok mellett történjen.**
 -  • **Szabadban történő üzemeltetése tilos!**
 -  • **Fáradtság, koncentrációzavar esetén, illetve gyógyszer, alkohol vagy drog befolyásoltság alatt a gép üzemeltetése tilos!**
 -  • **Dolgozzon koncentrálnival, biztonságtudatosan és biztosítson mindig egy biztos MUNKAFELÜLETET!**
 -  • **Mindig az ütköző és a tolórud segítségével dolgozzon!**
 -  • **A gép üzemeltetése nem való szabadban, illetve nedves környezetben.**
 -  • **A csúszás/ botlás/ esés fő okozói a súlyos vagy halálos sérüléseknek. Ügyeljen a lankás vagy csúszós munkafelületekre!**
 -  • **A gépet csak szakképzett személyzet kezelheti.**
 -  • **Illetéktelen személyek, különösen gyerekek, és nem szakképzett személyek a munka területétől távol tartandók!**
 -  • **Ha a géppel dolgozik, ne hordjon lógó ékszert, bő, testtől elálló ruházatot, nyakkendőt, hosszú, kibontott haját, stb.**
 -  • **A laza tárgyak beakadhatnak a mozgó gépalkatrészekbe és súlyos sérülésekhez vezethetnek!**
 -  • **Viseljen megfelelő védőfelszerelést (acélbetétes biztonsági cipőt, védőszemüveget, hallásvédőt, stb.)! Védőkesztyű nélkül dolgozzon!**
-        

32.1 További kockázatok

Minden biztonsági előírás betartása és rendeltetésszerű használat mellett is vegye figyelembe a további kockázatokat:

- Kéz/ujj sérülésveszélye a forgó körfűrészlap által üzemeltetés közben.
- Sérülésveszély feszültségvezető szerkezeti elemekkel való érintkezéskor.
- Sérülésveszély a körfűrész, körfűrészlapelemek törése, illetve kicsapódása által, mindenek előtt túlterhelésnél.
- Halláskárosodás, amennyiben a felhasználó oldaláról a hallásvédelmet illetően nem történik intézkedés.
- Sérülésveszély a vágóanyag visszacsapódása, a vágóanyag, illetve részeinek kisodródása által.
- A szem sérülésveszélye a szállongó részek által, védőszemüveg mellett is.
- A munkadarab megmunkálása mellett létrejövő mérgező fapor belélegzése általi veszély.

Ezeket a kockázatokat csökkenteni lehet, ha minden biztonsági előírást betartanak, a gépet megfelelően karbantartják és ápolják, és a gépet rendeltetésszerűen, megfelelően szakképzett szakemberrel üzemelteti.



33 SZERELÉS

33.1 A gép felépítése (Fig. 3 - 8)

Helyezze az asztali körfűrész asztallal alatta egy sík felületre. Rögzítse a négy lábat **18** a géptest belső oldalán minden egyes lábon négy csavar segítségével (SW13) (Fig. 3). Ha a lábakat felhelyezte, ügyeljen arra, hogy a lábak a megfelelő foglalatba pontosan illeszkedjenek. Szerelje a négy gumitalpat **25** a lábakra (Fig. 8). Rögzítse a mozgó alapot **15** a lábakra a belső oldalon lábanként két csavarral. Itt a négy távtartó hüvelyt **26** a lábak és a mozgó alapzat rögzítőszöge közé **22** kell befűzni (Fig. 4). Továbbá ügyeljen arra, hogy a rögzítőszög lekerekített oldala a gép alapzatát érintse. Fordítsa meg a gépet és helyezze a földre. Aztán vezesse be a tolóasztalt **3** elővigyázatosan a tolóvezetőkbe **24** és olyan messze tolja el, amíg a záróhorog **10** nem akad be (Fig. 5). Még csavarozza fel a csőtartót **29** és a szerszámakasztót **28** a géptestre (Fig. 6, 7).

33.2 A fűrészlap védőburkolatának össze- és szétszerelése (Fig. 9)

Szerelje a védőburkolatot **2** a hasítóékre **5**, úgy hogy a csavar **37** a résen keresztül **45** illeszkedjen. Ne túl erősen húzza meg a csavart – a védőfedélnek még szabadon kell tudnia mozogni. Rögzítse az elszívócsövet **13** az elszívócsatlakozón **14** és a védőburkolat csatlakozóján **2**. Egy megfelelő elszívórendszert kell csatlakoztatni az elszívócsatlakozóhoz.

Fontos: A védőburkolatot mindig megfelelően kell a munkadarab fölé ereszteni, mielőtt az ember vágni kezd.

33.3 A tolóasztal szétszerelése és a forgács tartó nyitása

(Fig. 12 és 13)

Tolja vissza a tolóasztalt **3**, amíg a záróakasztó **10** látható lesz. Aztán nyomja azt egy kézzel lefele és a másik kézzel tolja vissza a tolóasztalt egy darabbal arrébb és aztán mindkét kézzel ki a vezetőlől **24** (Fig. 12). Azután távolítsa el mindkét csavart **b** (Fig. 13) és fordítsa kifelé a fedőt.

Tipp: A csavarokat egyszerűbb meglazítani, ha kb 45° -os szöget állítunk be.

Értelemszerűen visszafelé járjon el a beépítéskor.

33.4 Üzembehelyezési beállítások

33.4.1 A hasítóék beállítása (Fig. 14 és 15)

Mozgassa fűrészlapot **4** a legmagasabb elhelyezkedésig, mozgassa 0° helyzetbe és zárja le. Távolítsa el a fűrészlap burkolatát. Távolítsa el a tolóasztalt és nyissa ki a portartót. Lazítsa meg a csavart **38** a szállításnál mellékelt szerszámmal **40** (Fig. 14).

Tolja magasra a hasítóéket, amíg a távolság a fűrészasztal **1** és a hasítóék felső szélé között a legmagasabb nem lesz **5**. A maximális eltérés a fűrészlap és a hasítóék között 8mm (Fig. 15). Újra húzza meg az anyacsavarokat és minden olyan részt szereljen fel újra, amiket eltávolítottak.

33.4.2 A vágási mélység beállítása (Fig. 17)

Csavarja a kézikereket **8**, elérvén így a kívánt vágási mélységet.

Óramutató irányával megegyező elforgatás: kisebb mélység

Óramutató irányával ellentétes elforgatás: nagyobb mélység

33.4.3 A lap dőlésének beállítása (Fig. 17)

Lazítsa meg a rögzítőcsavart **9**. Forgassa az állítócsavart **9**, beállítván így a kívánt szöget a skálán **b**. Végül húzza meg ismét a szorítócsavart.



33.4.4 Párhuzamos ütköző

- Ütközőmagasság (Fig. 19 és 20)
A párhuzamos ütközőnek két különböző vezető felülete van. Vastagabb anyagoknál, mint a Fig. 22-nél, vékonyabbaknál a Fig. 23 módon kell alkalmazni.
- Vágási szélesség (Fig. 19 és 20)
A párhuzamos ütközőt **7** hosszanti vágásoknál kell alkalmazni a munkadarabokon. A fűrészlap jobb oldalára kell felszerelni **4**. Ezenkívül kívülről kell a vezetőbe **17** nyomni. Állítsa be a kívánt méretet és rögzítse az ütközőt a rögzítőcsavarral **9**.
- Az ütközőhosszúság beállítása (Fig. 21)
A sánt **43** el lehet tolni az ütközőn hosszanti irányba, azért, hogy a munkadarabot megvédjük a beszorulástól.

Hüvelykujjszabály: Az ütköző hátulsó vége egy képzelte vonallal szembe kerül, ami körülbelül a fűrészlap közepénél kezdődik és 45°-os szög alatt helyezkedik el.

Állítsa be először a vágási szélességet. Aztán lazítsa meg az anyacsavarokat **21** és tolja a sánt olyan távolra, amíg eléri a képzelte vonalat. Ezután húzza meg ismét az anyacsavarokat.

33.5 Keresztütköző és tolóasztal (Fig. 27)

Tolja a keresztütközőt **7** a tolóasztal vágatába **a**.

Lazítsa meg a rögzítőcsavart **12** és forgassa a keresztütközőt, ameddig a nyíl a kívánt szöggel megegyezik.

Fontos: Ne túl messze nyomja az ütközősánt a fűrészlaptól. Az eltérésnek a sín és a fűrészlap **4** között kb. 2cm-nek kellene lennie.

Ismét húzza meg erőse a rögzítőcsavart.

34 ÜZEMELTETÉS

34.1 Be-/Kikapcsolás (Fig. 10)

A gép bekapcsolásához a fedelet ki kell nyitni és végül megnyomni a zöld gombot. Ez a kapcsolókonzolon **11** található. Várjon, ameddig a motor a maximális fordulatszámra felgyorsul, mielőtt elkezd vágni.

Fontos: A fedőt ismét le kell csukni, mivel ez mint vészkipcsoló szolgál!

A gép kikapcsolásához nyomja a piros gombot.

34.2 Hosszanti vágások (Fig. 22)

Hosszanti vágáshoz a tolóasztalt a retesz **19** hátsó oldalán kell rögzíteni (Fig. 18).

A munkadarab egyik élét nyomja a párhuzamos ütközővel szembe, mialatt a lapos oldal a fűrészasztalon fekszik. A védőfedésnek mindig a munkadarabon kell lennie. Soha ne válasszon ki magának olyan pozíciót hosszanti vágásnál, ami egy vonalban van a vágási iránnyal. Állítsa be az ütközőt. Kapcsolja be a gépet. Helyezze rá a kezeit (összezárt ujjakkal) szorosan a munkadarabra és tolja azt az ütközőn végig a fűrészlapba. Vezesse oldalt jobb vagy a bal kezével mindig csak a védőburkolat elülső végének a magasságáig. Mindig tolja keresztül a munkadarabot a hasítóék végéig. A levágott darabot még addig kell heverni hagyni, amíg a gépet ki nem kapcsoljuk és a fűrészlap újra nyugalmi állapotba nem kerül.

- Keskeny munkadarabok vágása:
Használjon hozzá mindig egy tolórúdat **3**, ha a vágási szélesség kevesebb, mint 120 mm.
Fontos: Azonnal pótolja a hibás tolórúdat egy újjal!
- Extra vékony munkadarabok vágása (Fig. 23):
Minden esetben alkalmazzon egy tolórúdat, ha a vágási szélesség kevesebb, mint 30 mm. Legjobb, ha a párhuzamos ütközőt használja hozzá, mint a Fig.23-nál.
- Vájat képzése:



Távolítsa el a védőburkot. Ismét állítsa be a hasítóéket, valamint a vágási mélységet is. Tolja a munkadarabot a fűrészlapba és ügyeljen arra, hogy a lapos oldal biztosan a fűrészasztalon feködjön. A vágás után a védőburkolatot vissza kell szerelni.

- Dőlt vágások készítése (Fig. 25):
Állítsa be a kívánt dőlést. Azután a vágás sikerül, mint az egyenes fűrészlapnál.

34.3 Tolóasztallal való munka

- Keresztvágások (Fig. 26 és 27)
Húzza egészen előre a tolóasztalt. Állítsa be a keresztütközőt a kívánt szögbe és rögzítse azt a rögzítőcsavarral a tolóasztalon. Nyomja a munkadarabot a keresztütközővel szembe és mozgassa a tolóasztalt lassan a fűrészlaphoz. Kapcsolja ki a gépet és távolítsa el a levágott faanyagot, ha a fűrészlap már teljesen leállt.
- Élvágások készítése (Fig. 28)

Helyezze el a munkadarabot a tolóasztalon és nyomja az éllemezzel szembe **c**. Tolja előre a tolóasztalt és végezze el a vágást.

35 KARBANTARTÁS

Figyelmeztetés



Tisztítás és karbantartás, vizsgálat csatlakoztatott gépen tilos!

Emellett érvényes: Karbantartási munkák előtt kapcsolja ki a gépet és válassza le a hálózati feszültségről!

A gép nem igényel nagy karbantartási munkákat és csak kevés olyan alkatrészt tartalmaz, amiket a karbantartás kezelőjének el kell végeznie. Az olyan üzemzavarokat vagy hibákat, amik a gép biztonságosságát csökkenthetik, azonnal meg kell szüntetni. Szerelési tevékenységeket csak szakmai személyzet végezhet!

35.1 A fűrészlap cseréje (Fig. 16)

Állítsa be a maximális vágási mélységet. Szerelje szét a védőburkolatot és a tolóasztalt. Nyissa ki végül a portárolót. Használja a szállításnál mellékelte mindkét szerszámot **40**, **41** azért, hogy a csavart **42** a fűrészlap forgási irányával kifelé csavarja. Cserélje a fűrészlapokat.

Fontos: Tisztítsa meg a peremet, mielőtt az új lapot behelyezi!

Fontos: Helyezze be úgy a fűrészlapot, hogy a fogak vágási szöge forgási irányba mutasson. Ügyeljen itt a forgácstartón lévő nyílra. Ertelemszerűen járjon el visszafele szereléskor.

35.2 Karbantartási terv

A gépkarbantartás ellenőrzése	
Meglazult vagy elveszett csavarok	Naponta üzembevétele előtt
Valamely rész károsodása	Naponta üzembevétele előtt
Géptisztítás	Naponta üzembevétele után



35.3 Tisztítás

Az egész gépet forgácstól, portól és más szennyeződésektől meg kell tisztítani. A gép burkolatát egy nedves kendővel és adott esetben valamilyen általános mosogatószerrel lehet tisztítani.

UTASÍTÁS



Oldószerek, agresszív vegyi anyagok vagy súrolószerek használata anyagi károkhoz vezet!

Így a következő érvényes:

Tisztításhoz csak vizet vagy adott esetben enyhe tisztítószert használjon!

35.4 Hulladék eltávolítás

Ne dobja a háztartási szemétkébe a ZI-FKS315 gépet! Vegye fel a kapcsolatot a helyi hatóságokkal a rendelkezésre álló hulladékel távolítási lehetőségekkel kapcsolatos információkért. Ha Ön szaktereskedőjénél egy új asztali körfűrész vagy egy azzal azonos értékű készüléket vásárol, neki kötelező, az Ön régi gépét szakszerűen hasznosítás céljából visszavenni.

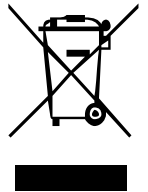

35.5 Tárolás

A gépet mindig száraz, tiszta helyen tárolja és fedje le anyaggal. Szállításhoz mindig a futóművet használja.

35.6 A futómű, mozgóalapot használata (Fig. 11)

Azért, hogy a futóművet megmozdítsa, először könnyedén meg kell emelni az asztali körfűrész és aztán a futóművet **15** visszahúzni. Aztán állítsa ismét vissza a gépet. Így a fűrész a kerekeken áll és a **16** fogantyú segítségével könnyen lehet szállítani.

Fontos: Soha ne emelje ki a fűrész a tolóasztalnál.

Fontos: Szállítás után a mozgó alapot helyre kell tenni, biztosítva ezzel egy biztos alapot. Ehhez pont fordított sorrendben kell eljárnia.



36 PŘEDMLUVA (CZ)

Vážený zákazníku!

Děkujeme vám za zakoupení stolní pily ZIPPER ZI-FKS315. Tento návod k použití obsahuje informace a důležité pokyny pro uvedení do provozu a provoz stolní pily ZIPPER ZI-FKS315. Návod k použití je nedílnou součástí stroje a nesmí od něj být odstraněn. Návod pečlivě uložte a vždy přidejte ke stroji, pokud ho předáváte někomu třetímu.



Dodržujte prosím bezpečnostní pokyny!

Pečlivě si přečtěte tento návod. Ulehčíte si tím práci se strojem a zamezíte nedorozuměním, škodám a zraněním. Dodržujte bezpečnostní pokyny. Jejich nedodržení může vést k těžkým zraněním.

Vzhledem ke stálému vývoji našich výrobků se mohou vyobrazení a popisy lehce lišit od skutečnosti. Pokud toto zjistíte, informujte nás, prosím.

Technické změny vyhrazeny!

Bezprostředně po obdržení stroje pečlivě zkontrolujte úplnost a bezvadnost stroje. Případné nedostatky nebo poškození vyznačte dopravci na přepravním listě!

Poškození dopravou nám nahlaste přímo do 24 hodin po doručení.

Za nehlášené transportní škody nepřebírá Zipper žádnou odpovědnost.

Autorské právo

© 2016

Tato dokumentace je chráněna autorským právem.

Všechna práva vyhrazena! Zvláště nedovolený tisk, překlady, použití fotografií a vyobrazení budou trestně stíhány – soudním místem je Wels!.

Adresa zákaznického servisu

Z.I.P.P.E.R MASCHINEN GmbH

A-4707 Schlüsslberg, Gewerbepark 8

Tel 0043 (0) 7248 61116 – 700

Fax 0043 (0) 7248 61116 – 720

office@zipper-maschinen.at



37 TECHNIK

37.1 Technická data

Typ motoru	Elektromotor
Provozní napětí	230 V/50 Hz
Výkon motoru	1,8 kW
Otáčky motoru	2800 ot/min
Rozměr stolu	800x350 mm
Rozměr posuvného stolu	1000x300 mm
Průměr ods. hrdla	Ø100 und Ø35 mm
Pilový kotouč	Ø315xØ30x3x2 mm
Šířka řezu	600 mm
Výška řezu (90°)	73 mm
Výška řezu (45°)	49 mm
Ochranná třída	I
Hlučnost Lpa	93,5 dB(A)
Akustický výkon Lwa	108,8 dB(A)
Rozměry	1000x650x850 mm
Rozměry balení	1110x740x410 mm
Hmotnost (neto/bruto)	65,5/70 kg

37.2 Obsah dodávky

Vybalte pilu ZIPPER ZI-TKS315 a zkontrolujte bezvadný stav stroje a úplnost dodávky.

1	Stabilní stůl pily z kvalitního hliníkového profilu s mechanikou pily
2	Podstavec s podvozkem
3	Přesný posuvný stůl
4	Podélné a příčné hliníkové pravítko
5	Pilový kotouč Ø315 mm
6	Návod k použití

















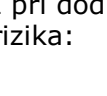
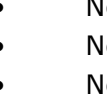
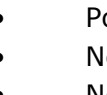
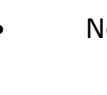
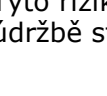

37.3 Přehled částí stroje (Fig. 1 a 2)

1	Stůl pily
2	Kryt pilového kotouče
3	Posuvný stůl
4	Pilový kotouč
5	Rozvírací klín
6	Podélné pravítko
7	Úhlové pravítko
8	Nastavení výšky řezu
9	Nastavení náklonu pily
11	Vypínač s nouzovým vypínačem
12	Zajišťovací šroub
13	Odsávací hadice
14	Odsávací hubice
15	Podvozek
16	Transportní rukojeti
17	Spodní kryt pily
18	Nohy stolu
19	Zajištění posuvného stolu
23	Držák
25	Gumové nožičky
28	Háček na nástroje
29	Držák hadice



38 BEZPEČNOSTNÍ POKYNY

Stolní pila ZIPPER ZI-FKS315 smí být použita výhradně k řezání dřeva a dřevěných materiálů. Svévolné změny a manipulace se strojem vedou k zániku záruky a všech nároků na náhradu škody.

-  • **Veškeré nastavování a údržbu stroje provádějte na vypnutém stroji, odpojeném od elektrické sítě!**
 -  • **Stroj provozujte pouze při dostatečném osvětlení!**
 -  • **Provoz venku je zakázán!**
 -  • **Při únavě, špatné koncentraci, popř. pod vlivem léků alkoholu nebo drog je práce se strojem zakázána!**
 -  • **Pracujte soustředěně, s důrazem na bezpečnostní pravidla a dbejte na jistý postoj při práci!**
 -  • **Při práci používejte pravítka a podavače krátkých kusů!**
 -  • **Stroj není určen pro práci venku nebo ve vlhkém prostředí.**
 -  • **Uklouznutí/klopýtnutí/pád jsou hlavní příčinou těžkých až smrtelných úrazů. Dávejte zvýšený pozor na kluzkých a nerovných pracovištích.**
 -  • **Stroj může obsluhovat pouze vyškolený personál.**
 -  • **Nepovolání, zvláště pak děti a nevyškolené osoby se nesmí zdržovat blízkosti pracovního prostoru!**
 -  • **Pokud pracujete se strojem, nenoste volné šperky a ozdoby, široké a volné šaty, kravatu, dlouhé rozpuštěné vlasy atd.**
 -  • **Volně ležící předměty se mohou dostat do pohyblivých částí stroje a způsobit zranění!**
 -  • **Při práci se strojem noste vhodné ochranné vybavení (ochranné rukavice, brýle, chrániče sluchu, ochrannou obuv)!**
-        

38.1 Ostatní rizika

I při dodržení všech bezpečnostních pravidel a při správném použití je nutno dbát na následující rizika:

- Nebezpečí zranění prstů a rukou rotujícím pilovým kotoučem během provozu.
- Nebezpečí úrazu elektrickým proudem při kontaktu s vodivými částmi stroje.
- Nebezpečí úrazu při rozlomení nebo odlomení pilového kotouče, zejména při přetížení.
- Poškození sluchu, pokud obsluha nepoužívá vhodnou ochranu sluchu.
- Nebezpečí zranění zpětným vrhem obrobku nebo jeho částí.
- Nebezpečí zranění oka odletujícími částmi, i při použití ochranných brýlí.
- Nebezpečí vdechnutí pilin a při řezání prachu chemicky ošetřeného dřeva.

Tyto rizika mohou být minimalizována při respektování všech bezpečnostních pokynů, správné údržbě stroje a provozování vyškolenou obsluhou.



39 MONTÁŽ

39.1 Montáž stroje (Fig. 3 až 8)

Položte stroj obráceně na stůl na rovnou plochu. Upevněte nohy stolu **18** na vnitřní stranu stojanu s pomocí čtyř šroubů (SW13) pro každou nohu (Fig. 3). Když nohy nasazujete, dbejte na to, aby padly do připravených prolisů. Namontujte čtyři gumové nožičky **25** na nohy (Fig. 8). Upevněte podvozek **15** na nohy na vnitřní straně dvěma šrouby na každé noze. Přitom musí být čtyři distanční pouzdra **26** nasazeny mezi nohy a úhelník **22** podvozku (Fig. 4). Dále dbejte na to, aby se zaoblená strana úhelníku dotýkala spodku stroje. Stroj otočte a postavte na nohy. Nyní opatrně nasuňte posuvný stůl **3** na vedení **24** tak daleko, až zajišťovací háčky **10** zapadnou (Fig. 5). Nyní přišroubujte dva držáky odsávací hadice **29** a háček na náradí **28** na stroj (Fig. 6, 7).

39.2 Montáž a demontáž krytu pilového kotouče (Fig. 9)

Namontujte kryt pilového kotouče **2** na rozvírací klín **5**, šroubem **37** otvorem **45**. Šroub nedotahujte příliš pevně, kryt se musí volně pohybovat. Upevněte hadici **13** na hubici **14** na krytu **2**. Na odsávací hrdlo připojte vhodný odsavač.

Důležité: Před zahájením řezání musí být kryt kotouče vždy těsně nad obrobkem.

39.3 Demontáž posuvného stolu a otevření spodního krytu kotouče

(Fig. 12 a 13)

Odsuňte posuvný stůl **3** zpět, až uvidíte zajišťovací háčky **10**. Stlačte je jednou rukou dolů a druhou rukou stůl odsuňte ještě dale a poté oběma rukama sejměte stůl z vedení **24** (Fig. 12). Odstraňte oba šrouby **b** (Fig. 13) a odklopte kryt ven.

Tip: Šrouby vyjmete snadněji, když mechaniku pily naklopíte na 45°.

Při montáži postupujte opačně.

39.4 Nastavení pro provoz

39.4.1 Nastavení rozvíracího klínu (Fig. 14 a 15)

Zvedněte pilový kotouč **4** do horní polohy a nastavte náklon 0°, zajistěte. Sejměte kryt kotouče. Sejměte posuvný stůl a odkryjte spodní kryt kotouče. Uvolněte šroub **38** s dodaným klíčem **40** (Fig. 14).

Vysuňte klín nahoru, až vzdálenost mezi stolem **1** a vrchní hranou klínu **5** je největší. Maximální vzdálenost mezi klínem a kotoučem je 8 mm (Fig. 15). Matku opět dotáhněte a opačným postupem díly namontujte zpět.

39.4.2 Nastavení výšky řezu (Fig. 17)

Nastavte ručním kolem **8** požadovanou výšku řezu.

Otáčením ve směru hodinových ručiček: nižší výška

Otáčením proti směru hodinových ručiček: vyšší výška

39.4.3 Nastavení úhlu řezu (Fig. 17)

Uvolněte zajišťovací šroub **9**. Pootočte rukojetí **9** o požadovaný úhel na stupnici **b**. Následně zajišťovací šroub znovu dotáhněte.

39.4.4 Podélné pravítko

- Výška pravítka (Fig. 19 a 20)

Podélné pravítko má dvě různá vedení. Pro silné materiály musí být v poloze jako na obrázku Fig. 22, pro tenké materiály jako na obrázku Fig. 23.



- Šířka řezu (Fig. 19 a 20)
Podélné pravítko **7** se používá při podélném řezu obrobků. Je namontováno na pravé straně stolu od kotouče **4**. Kromě toho musí být zafixováno na vedení **17**. Zvolte požadovaný rozměr řezu a pravítko zajistěte pákou **9**.
- Nastavení profilu pravítka (Fig. 21)
Profil pravítka **43** se může na vodítku podélně přesouvat, aby se zabránilo zaklínění obrobku.

Pravidlo: zadní konec pravítka má být na pomyslné linii mezi středem kotouče a přímkou pod úhlem 45°.

Nejprve nastavte požadovanou šířku řezu. Nyní uvolněte matky **21** a posuňte hliníkový profil vpřed k pomyslné čáře. Matky opět dotáhněte.

39.4.5 Úhlové pravítko a posuvný stůl (Fig. 27)

Posuňte úhlové pravítko **7** v drážce **a** posuvného stolu.

Uvolněte šroub **12** a na stupnici úhlooměru nastavte požadovaný úhel.

Důležité: Neposouvejte profil pravítka příliš blízko k pilovému kotouči. Vzdálenost mezi kotoučem **4** a profilem by měla být okolo 2 cm.

Zajišťovací šrouby opět dotáhněte.

40 PROVOZ

40.1 Vypínač (Fig. 10)

K zapnutí stroje je nutné odklopit žluté víčko a stisknout zelené tlačítko. To se nachází na konzoli **11**. Před zahájením řezání počkejte, až motor dosáhne plných otáček.

Důležité: Po zapnutí se víčko musí opět sklopit, protože slouží jako nouzový vypínač!

K vypnutí stroje stlačte červené tlačítko.

40.2 Podélné řezy (Fig. 22)

Pro podélné řezy se musí posuvný stůl na zadní straně zajistit západkou **19** (Fig. 18).

Obrobek položte na stůl a přitiskněte hranou k podélnému pravítku. Kryt kotouče musí být nad obrobkem. Ruce mějte v takové poloze, aby nikdy nepřišly do styku s linií řezu. Nastavte pravítko. Zapněte stroj. Rukama posouvejte obrobek podél pravítka proti kotouči. Ruce vedte pouze k přední straně krytu kotouče. Dále obrobek posunujte podavačem obrobku až k zadní straně rozvíracího klínu. Odříznutý kus nechte ležet na stole do zastavení kotouče.

- Řezání úzkých obrobků:
Vždy používejte podavač obrobků **3**, pokud je šířka řezu menší než 120 mm.
Důležité: Vadný podavač vždy nahradte novým!
- Řezání extrémně úzkých obrobků (Fig. 23):
V každém případě používejte podavač obrobků, pokud je řezaná šířka menší než 30 mm. Nejlepší je pouhřít podélné pravítko jako na obr. Fig. 23
- Řezání drážky:
Odmontujte kryt kotouče. Nastavte požadovanou výšku řezu a rozvírací klín. Posouvejte obrobek proti kotouči a dbejte na to, aby byl plochou bezpečně položen na stole. Po řezu musí být kryt kotouče opět namontován.
- Řezy pod úhlem (Fig. 25):
Nastavte požadovaný úhel řezu. Poté řežte jako při kolmém řezu.



40.3 Práce s posuvným stolem

- Řezy pod úhlem (Fig. 26 a 27)
Stůl vysuňte úplně dopředu. Nastavte úhlové pravítko na požadovaný úhel řezu a zajistěte zajišťovacím šroubem k posuvnému stolu. Přitlačte obrobek proti pravítku a tlačte posuvný stůl pomalu proti pilovému kotouči. Vypněte stroj a po úplném zastavení kotouče odstraňte odřezek.
- Ořez hrany (Fig. 28)

Umístěte obrobek na stůl a přitlačte ho pod sámovací patku **c**. Stůl posuňte vpřed proti kotouči a proveďte řez.

41 ÚDRŽBA

POZOR



Údržbu, nastavení a čištění stroje provádějte pouze u vypnutého stroje odpojeného od sítě!

K tomu platí: Před zahájením prací stroj vypněte a odpojte od elektrického napájení!

Stroj má malé nároky na údržbu a jen málo dílů, na kterých uživatel musí údržbu provádět. Závady, které mohou ovlivnit bezpečnost stroje, musí být ihned odstraněny. Opravy smí být prováděny pouze kvalifikovaným personálem!

41.1 Výměna pilového kotouče (Fig. 16)

Nastavte maximální výšku řezu. Odmontujte kryt kotouče a posuvný stůl. Následně otevřete spodní kryt kotouče. Použijte k tomu nástroje **40**, **41** k uvolnění šroubu **42** ve směru otáčení pilového kotouče. Vyměňte pilový kotouč.

Důležité: Před montáží nového kotouče vyčistěte přírubu!

Důležité: Nasadte pilový kotouč tak, aby úhel čela zubu byl ve směru otáčení kotouče. Zkontrolujte se směrem otáčení, vyznačeném na kotouči. Při montáži postupujte obráceně.

41.2 Plán údržby

Kontroly a údržby stroje	
Uvolnění a ztracené šrouby	Denně před provozem
Poškození částí stroje	Denně před provozem
Čištění stroje	Denně před provozem

41.3 Čištění

Celý stroj očistěte od prachu, pilin a ostatních nečistot. Používejte vlhký hadr s běžným jemným čistícím prostředkem.

POKYN



Používání ředidel, agresivních chemikálií nebo abraziv je přísně zakázáno!

K tomu platí: Při čištění stroje používejte pouze jemné čistící prostředky a vodu!



41.4 Likvidace

Nelikvidujte vaši pilu ZI-FKS315 do odpadu. Kontaktujte vaše místní úřady pro informaci o možnosti ekologické likvidaci. Pokud si u vašeho prodejce kupujete novou pilu, je povinen od vás vzít starý stroj zpět a odborně ho zlikvidovat.



41.5 Skladování

Stroj skladujte vždy na suchém a čistém místě, vhodně zakrytý. Pro transport používejte vždy podvozek.

41.6 Použití podvozku (Fig. 11)

K vyklopení podvozku vně nejprve pilu lehce nadzvedněte a podvozek **15** vytáhněte. Nyní stroj opět položte. Nyní s pomocí rukojeí **16** můžete stroj lehce přemísťovat.

Důležité: Nikdy stroj nezvedejte za posuvný stůl.

Důležité: Po přemístění podvozek opět zasuňte pod stroj, abyste zajistili bezpečnou polohu stroje. K tomu postupujte opačně.



42 INSTRUKCJA OBSŁUGI (PL)

Szanowny kliencie!

Gratulujemy nabycia tarczówki uniwersalnej ZIPPER ZI-FKS315. Niniejsza instrukcja obsługi zawiera informacje i ważne zalecenia dotyczące uruchomienia i obsługi tarczówki uniwersalnej ZIPPER ZI-FKS315. Instrukcja obsługi stanowi część integralną maszyny i nie może być usunięta. Należy ją zachować do późniejszych zastosowań i zawsze załączać do maszyny w przypadku udostępniania jej osobom trzecim

Proszę przestrzegać wskazówek bezpieczeństwa pracy!



W wyniku ciągłego rozwoju naszych produktów, załączone zdjęcia i treści mogą nieznacznie się różnić. Jeżeli stwierdzą Państwo błędy, to prosimy o informację.

Uwaga!

Zmiany techniczne zastrzeżone!

Prawa autorskie

© 2016

Ta dokumentacja jest chroniona prawem autorskim. Zgodnie z przepisami zastrzeżone są prawa autorskie! Zwłaszcza przedruk, tłumaczenie i pobieranie zdjęć i rysunków będą ścigane prawnie – właściwością miejscową sądu jest Wels.

Adresy serwisów

Z.I.P.P.E.R MASCHINEN GmbH

A-4707 Schlüsslberg

Gewerbepark 8

Tel 0043 (0) 7248 61116 - 700

Fax 0043 (0) 7248 61116 - 720

info@zipper-maschinen.at



43 TECHNIKA

43.1 Parametry techniczne

Typ silnika	Silnik elektryczny
Napięcie robocze	230 V/50 Hz
Moc silnika	1,8 kW
Prędkość obrotowa biegu jałowego	2800 obr/min
Wielkość stołu	800x350 mm
Wielkość stołu przesuwnego	1000x300 mm
Podłączenie odciągu	Ø100 i Ø35 mm
Tarcza tnąca	Ø315xØ30x3x2 mm
Występ	600 mm
Max grubość materiału przecinanego (90°)	73 mm
Max grubość materiału przecinanego (45°)	49 mm
Klasa ochrony	I
Poziom ciśnienia akustycznego Lpa	93,5 dB(A)
Poziom mocy akustycznej Lwa	108,8 dB(A)
Wymiary	1000x650x850 mm
Wielkości opakowania	1110x740x410 mm
Ciężar (netto/brutto)	65,5/70 kg

43.2 Zakres dostawy

Wypakować tarczówkę uniwersalną ZIPPER ZI-FKS315 i sprawdzić stan maszyny oraz kompletność dostawy.

1	Stabilny stół pilarski z profili aluminiowych wysokiej jakości z agregatem tnącym
2	Wózek płyty z kołami
3	Precyzyjny stół przesuwny
4	Zderzak wzdłużny i zderzak poprzeczny z aluminium
5	Tarcza tnąca Ø315 mm
6	Instrukcja obsługi



43.3 Przegląd podzespołów (Rys. 1 i 2)

1	Stół pilarski
2	Ośłona tarczy tnącej
3	Stół przesuwny
4	Tarcza tnąca
5	Klin rozszczepiający
6	Zderzak równoległy
7	Zderzak poprzeczny
8	Ustawienie głębokości cięcia
9	Ustawienie nachylenia tarczy
11	Włącznik, wyłącznik i wyłącznik awaryjny
12	Śruba zaciskowa
13	Wąż odsysający
14	Podłączenie odsysania
15	Koła transportowe
16	Uchwyty transportowe
17	Pojemnik na wióry
18	Nogi stołu
19	Ryglowanie stołu
23	Mocowanie
25	Nóżki gumowe
28	Haki narzędziowe
29	Mocowanie węża



44 WSKAZÓWKI BEZPIECZEŃSTWA

Tarczówka uniwersalna ZIPPER ZI-FKS315 może być wyłącznie stosowana do przecinania tworzyw drewnianych. Zmiany w urządzeniu dokonywane na własną rękę również skutkują natychmiastową utratą gwarancji oraz wszelkich praw do roszczenia o odszkodowanie.



- **Wszelkie roboty konserwacyjne i przebrojenie maszyny wykonywać tylko po uprzednim odłączeniu maszyny od sieci elektrycznej!**



- **Zatroszczyć się o wystarczające oświetlenie obszaru roboczego maszyny!**
- **Zakaz stosowania maszyny na otwartej powierzchni!**
- **W razie zmęczenia, braku należytej koncentracji względnie pod wpływem leków, alkoholu lub narkotyków występuje bezwzględny zakaz pracy przy maszynie!**



- **Pracować z zachowaniem należytej koncentracji, przestrzegając przepisów bezpieczeństwa i uważać, ażeby zawsze bezpieczne STAĆ przy pracy!**
- **Pracować zawsze stosując ogranicznik i popychacz!**
- **Maszyna nie jest przeznaczona do pracy w warunkach zewnętrznych lub przy dużej wilgotności powietrza.**



- **Poślizgnięcie się/ potknięcie się/ upadek są głównymi przyczynami ciężkich lub śmiertelnych obrażeń. Należy uważać na nierówne lub śliskie powierzchnie pracy.**
- **Maszyna może być obsługiwana wyłącznie przez przeszkolony wykwalifikowany personel.**



- **Osoby nieupoważnione, zwłaszcza dzieci, oraz osoby nie przeszkolone powinny znajdować się od pracującej maszyny!**
- **W trakcie pracy przy maszynie nie nosić luźnej biżuterii, szerokich ubrań, krawatów lub długich nie nakrytych włosów, itp.**



- **Luźne obiekty mogą dostać się do obracających się części maszyny i prowadzić do ciężkich obrażeń!**



- **Przy pracy przy maszynie należy nosić środki ochrony osobistej (wzmocnione stalowymi blachami buty, okulary ochronne, ochronę słuchu, itp.)! Pracować bez rękawic ochronnych.**



44.1 Inne ryzyka

Nawet przestrzegając zasady bezpieczeństwa i stosując urządzenie zgodnie z jego przeznaczeniem należy wziąć pod uwagę następujące zagrożenia :

- Zagrożenie obrażeniem rąk / palców przez obracającą się tarczę piły tarczowej w czasie eksploatacji.
- Zagrożenie obrażeniami w wyniku zetknięcia się z podzespołami pod napięciem.
- Zagrożenie obrażeniami w wyniku złamania względnie wyrzucenia tarczy piły tarczowej względnie podzespołów tarczy piły tarczowej, przede wszystkim przy przecięciu.
- Uszkodzenia słuchu, jeżeli nie zostaną zastosowane środki ochrony słuchu przez użytkownika.
- Zagrożenie obrażeniami w wyniku uderzenia przecinanym przedmiotem, wyrzuceniem ciętego przedmiotu względnie jego części.
- Zagrożenie obrażeniami dla oczu w wyniku fruwających części, również przy okularach ochronnych.
- Zagrożenie w wyniku wdychania trującego pyłu drzewnego przy obrabianych przedmiotach.

To ryzyko można zminimalizować, jeżeli będą stosowane wszelkie zasady bezpieczeństwa pracy, maszyna będzie prawidłowo dozorowana i konserwowana oraz obsługiwana zgodnie z przeznaczeniem przez odpowiednio przeszkolony wykwalifikowany personel.



45 MONTAŻ

45.1 Montaż maszyny (Rys. 3 do 8)

Tarczówkę uniwersalną ze stołem ustawić na równej powierzchni. Zamocować cztery nogi **18** od strony wewnętrznej korpusu maszyny z pomocą czterech śrub (SW13) dla każdej nogi (Rys. 3). Przy wkładaniu nóg należy uważać, ażeby nogi dokładnie pasowały do tym celu przewidzianych mocowań. Zamontować cztery gumowe nóżki **25** na nogach (Rys. 8). Zamocować wózek płyty **15** na tych nogach od strony wewnętrznej dwoma śrubami na nogę. Przy tym należy wsunąć cztery tuleje dystansowe **26** między nogami a kątownikami mocującymi **22** wózka płyty (Rys. 4). Uważać przy tym, ażeby zaokrąglona strona kątownika mocującego dotykała podłoża maszyny. Obrócić maszynę i ustawić na podłodze. Następnie ostrożnie wsunąć stół przesuwny **3** w prowadnice przesuwne **24** i wsunąć go tak dalece do przodu, aż zatrzaśnie się hak ryglujący **10** (Rys. 5). Następnie jeszcze przykręcić mocowanie węża **29** oraz haki narzędziowe **28** na korpusie maszyny (Rys. 6, 7).

45.2 Montaż i demontaż osłony ochronnej tarczy tnącej (Rys. 9)

Zamontować osłonę ochronną **2** na klinie rozszczepiającym **5**, tak żeby śruba **37** wchodziła przez otwór **45**. Nie dociągać śruby zbyt mocno – osłona ochronna musi się swobodnie poruszać. Zamocować wąż odsysający **13** na podłączeniu odsysania **14** oraz podłączeniu na osłonie ochronnej **2**. Do podłączenia odsysania musi być podłączony właściwy system odsysający.

Ważne: Osłona ochronna zawsze musi być trochę opuszczona nad przedmiotem, zanim rozpocznie się przecinanie.

45.3 Demontaż stołu przesuwnego i otwarcie pojemnika na wióry

(Rys. 12 i 13)

Odsunąć stół przesuwny **3**, aż będzie widoczny hak ryglujący **10**. Następnie wcisnąć go jedną ręką na dół a drugą ręką trochę odsunąć stół przesuwny z powrotem a następnie wysunąć obydwoma rękami z prowadnicy **24** (Rys. 12). Zdjąć obie śruby **b** (Rys. 13) i odchylić pokrywę na zewnątrz.

Wskazówka: Śruby można łatwiej usunąć, jeżeli zostanie ustawiony kąt około 45°.

Przy montażu należy postępować odpowiednio odwrotnie.

46 USTAWIENIA DLA ROZRUCHU

46.1 Ustawienie klina rozszczepiającego (Rys. 14 i 15)

Przesunąć tarczę tnącą **4** w najwyższe położenie, przesunąć w pozycję 0° i ją zaryglować. Zdjąć osłonę tarczy tnącej. Zdjąć stół przesuwny i otworzyć pojemnik na pył. Poluzować śrubę **38** dostarczonym narzędziem **40** (Rys. 14).

Wsunąć klin rozszczepiający do góry, aż odległość między stołem tnącym **1** a górną krawędzią klina rozszczepiającego **5** będzie największa. Maksymalna odległość między tarczą tnącą a klinem rozszczepiającym wynosi 8 mm (Rys. 15). Ponownie dokręcić nakrętki i ponownie zamontować części, które zostały zdjęte.

46.2 Ustawienie głębokości cięcia (Rys. 17)

Obrócić koło ręczne 8 ażeby osiągnąć wymaganą głębokość cięcia.

Obrót w kierunku zgodnym z ruchem wskazówek zegara: mniejsza głębokość

Obrót w kierunku przeciwnym do ruchu wskazówek zegara: większa głębokość



46.3 Ustawienie nachylenia tarczy tnącej (Rys. 17)

Zluzować śrubę zaciskową **9**. Obrócić śrubę nastawczą **9** ażeby ustawić wymagany kąt na skali **b**. Następnie ponownie dociągnąć śrubę zaciskową.

46.4 Zderzak równoległy

- Wysokość zderzaka (Rys. 19 i 20)
Zderzak równoległy ma dwie różne powierzchnie prowadzące. Dla grubych materiałów musi być stosowany jak pokazano na rysunku 22, dla cienkich materiałów jak pokazano na rysunku 23.
- Szerokość cięcia (Rys. 19 i 20)
Zderzak równoległy **7** musi być stosowany przy cięciach wzdłużnych przedmiotów. Powinien zostać zamontowany z prawej strony tarczy tnącej **4**. Oprócz tego musi zostać dociśnięty z zewnątrz do prowadnicy **17**. Należy ustawić żądany wymiar i zamocować zderzak dźwignią zaciskowa **9**.
- Ustawienie długości zderzaka (Rys. 21)
Szyrna **43** może zostać przesunięta do zderzaka we kierunku podłużnym, ażeby chronić przedmiot przed zakleszczeniem.
Praktyczna zasada: Tylń koniec zderzaka ustawić w stosunku do wyimaginowanej linii, która w przybliżeniu rozpoczyna się w środku tarczy tnącej i przebiega pod kątem 45°.
Najpierw należy ustawić szerokość cięcia. Zluzować następnie nakrętki **21** i wysunąć naprzód szynę tak dalece, aż zostanie osiągnięta wyimaginowana linia. Ponownie dokręcić nakrętki.

46.5 Zderzak poprzeczny i stół przesuwny (Rys. 27)

Wsunąć zderzak poprzeczny **7** do rowka **a** stołu przesuwego.

Poluzować śrubę zaciskową **12** i obrócić zderzak poprzeczny aż strzałka będzie się zgadzała z wymaganym kątem.

Ważne: Nie naciskać zbyt mocno szyny dociskowej do tarczy tnącej. Odległość między szyną a tarczą tnącą **4** powinna wynosić około 2 cm.

Ponownie mocno dociągnąć śrubę zaciskową.

47 EKSPLOATACJA

47.1 Włączenie / Wyłączenie (Rys. 10)

W celu włączenia maszyny należy otworzyć pokrywę a następnie przycisnąć zielony przycisk. Znajduje się on na konsoli włączników **11**. Odczekać, aż silnik przyspieszy do maksymalnej prędkości obrotowej, zanim rozpocznie się przecinanie.

Ważne: Pokrywa musi zostać ponownie zamknięta, gdyż służy ona, jako wyłącznik awaryjny!

W celu wyłączenia maszyny należy nacisnąć na czerwony przycisk.

47.2 Cięcia wzdłużne (Rys. 22)

Dla cięcia wzdłużnego stół przesuwny musi być zamocowany ryglowaniem **19** od odwrotnej strony (Rys. 18).

Nacisnąć krawędź przedmiotu w stosunku do zderzaka równoległego, podczas gdy płaska strona leży na stole pilarskim. Osłona ochronna zawsze musi leżeć na przedmiocie. Przy cięciu wzdłużnym nigdy nie ustawiać się w pozycji, która leży w jednej linii z kierunkiem cięcia. Ustawić ogranicznik. Włączyć maszynę. Umieścić dłonie (z zwartymi palcami) płasko na przedmiocie i wsunąć go wzdłuż zderzaka do tarczy tnącej. Prowadzić z boku prawą lub lewą ręką aż do wysokości przedniego końca osłony ochronnej. Przedmiot wsuwać aż do końca klina rozszczepiającego. Pozostawić odciętą część aż do wyłączenia maszyna, gdy tarcza tnąca nie będzie się obracała.



- Przecinanie wąskich przedmiotów:
W tym celu zawsze stosować popychacz **3**, gdy szerokość cięcia jest mniejsza niż 120 mm.
Ważne: Natychmiast wymienić uszkodzony popychacz na nowy!
- Przecinanie ekstremalnie wąskich przedmiotów (Rys. 23):
We wszystkich przypadkach stosować popychacz, jeżeli szerokość cięcia jest mniejsza niż 30 mm. W tym celu najlepiej stosować zderzak równoległy jak pokazano na rys. 23
- Wykonywanie rowka:
Zdjąć osłonę ochronną. Na nowo ustawić nie tylko klin rozszczepiający, ale również głębokość cięcia. Wsunąć przedmiot do tarczy tnącej i uważać przy tym, ażeby płaska strona pewnie leżała na stole pilarskim. Po przecięciu musi zostać ponownie zamontowana osłona ochronna.
- Wykonywanie ukośnych przecięć (Rys. 25):
Ustawić pożądaną skos. Przecięcie następuje tak, jak przy prostej tarczy tnącej.

47.3 Praca ze stołem przesuwным

- Przekroje poprzeczne (Rys. 26 i 27)
Stół przesuwny wysunąć całkowicie do przodu. Ustawić zderzak poprzeczny pod wymaganym kątem i zamocować go śrubą zaciskową na stole przesuwным. Docisnąć przedmiot do zderzaka poprzecznego i powoli przesuwać stół przesuwny do tarczy tnącej. Wyłączyć maszynę i usunąć zrżyny, kiedy tarcza tnąca nie będzie się obracać.
- Wykonywanie cięcia krawędzi (Rys. 28)
Przedmiot położyć na stole przesuwным i docisnąć do płyty krawędziowej c. Przesunąć stół przesuwny do przodu i wykonać przecięcie.

48 KONSERWACJA

UWAGA



ZAKAZ czyszczenia, napraw i konserwacji przy włączonej maszynie!

Dlatego obowiązuje: Przed robotami konserwacyjnymi wyłączyć maszynę i odłączyć od sieci!

Maszyna nie wymaga częstej konserwacji i zawiera bardzo mało części, które operator musi poddawać konserwacji. Zakłócenia i uszkodzenia, które mogą mieć wpływ na bezpieczeństwo pracy maszyny, należy niezwłocznie usuwać.

Czynności naprawcze mogą być wykonywane tylko przez wykwalifikowany personel!

48.1 Wymiana tarczy tnącej (Rys. 16)

Ustawić maksymalną głębokość cięcia. Zdemontować osłonę ochronną oraz stół przesuwny. Następnie otworzyć pojemnik na pył. Używać obu dostarczonych narzędzi **40**, **41**, ażeby wykręcić śrubę **42** w kierunku obrotu tarczy tnącej. Wymienić tarcze tnące.

Ważne: Wyczyścić kołnierz zanim zostanie włożona nowa tarcza!

Ważne: Włożyć tarczę tnącą, ażeby kąt ciecicia zębów wskazywał w kierunku obrotu. Uważać przy tym na strzałkę na pojemniku na wióry. Przy montażu należy postępować odpowiednio odwrotnie.



48.2 Plan napraw i konserwacji

Kontrola celem konserwacji maszyny	
Luźne lub zgubione śruby	Codzienne przed uruchomieniem
Uszkodzenie jakichś części	Codzienne przed uruchomieniem
Czyszczenie maszyny	Codzienne po uruchomieniu

48.3 Czyszczenie

Wyczyścić całą maszynę z wiórów, pyłu i innych zanieczyszczeń. Obudowę maszyny wyczyścić wilgotną szmatką i w razie czego typowym w handlu środkiem myjącym.

WSKAZÓWKA



Stosowanie rozpuszczalników, żrących chemikaliów lub środków szorujących prowadzi do uszkodzeń maszyny!

Dlatego też obowiązuje: Przy czyszczeniu stosować tylko wodę i w razie czego łagodne środki czyszczące!

48.4 Utylizacja

Nigdy nie utylizować ZI-FKS315 w śmieciach komunalnych. Skontaktować się z lokalnymi władzami celem uzyskania informacji względnie dysponowanymi możliwościami utylizacyjnymi. Jeżeli zakupią Państwo nową maszynę u swojego sprzedawcy, to jest on zobowiązany do zamiany za starą



48.5 Przechowywanie

Maszynę zawsze przechowywać w suchych, czystych pomieszczeniach i pod przykryciem. Do transportu zawsze stosować wózka płyty.

48.6 Używanie wózka płyty (Rys. 11)

Ażeby wysunąć wózek płyty należy najpierw lekko podnieść tarczówkę uniwersalną a następnie odsunąć wózek płyty **15**. Następnie ponownie nisko ustawić maszynę. Piła stoi teraz na kołach i może być łatwo sama odtransportowana z pomocą uchwytów **16**.

Ważne: Nigdy nie wyciągać piły przy stole przesuwным.

Ważne: Po transporcie ponownie należy wsunąć wózek płyty, ażeby zagwarantować pewne ustawienie. W tym celu należy postępować w odwrotnej kolejności.



49 PREDGOVOR (HR)

Poštovani korisniče!

Ova uputa za uporabu sadrži informacije i važne upute za stavljanje u pogon i rukovanje stolna kružna pila ZI-FKS315.

U nastavku ćemo uobičajeni trgovački naziv uređaja (pogledajte na koricama) u ovoj uputi za uporabu zamijeniti riječju „stroj“.

Uputa za uporabu je sastavni dio stroja i ne smije se uklanjati. Sačuvajte ju za kasnije korištenje i priložite ju stroju kada ga predajete drugim osobama!



Obratite pozornost na upute o sigurnosti!

Prije puštanja u pogon pažljivo pročitajte ovu uputu. Time će Vam biti olakšano stručno rukovanje, spriječit će se nesporazumi i eventualne štete.

Poštujte upozorenja i upute o sigurnosti. Nepoštivanje može dovesti do ozbiljnih ozljeda.

Zbog stalnog razvoja naših proizvoda slike i sadržaji mogu se neznatno razlikovati. Ako uočite pogreške, molimo Vas da nas obavijestite.

Pridržavamo pravo tehničkih izmjena!

Autorsko pravo

© 2016

Ova dokumentacija je zaštićena autorskim pravom. Pridržavamo sva prava koja iz toga proizlaze! Posebno ćemo sudski goniti pretisak, prevođenje i uzimanje fotografija i slika.

Nadležni sud je Zemaljski sud u Linzu ili sud nadležan za 4707 Schlüsslberg.

Adresa servisne službe

ZIPPER MASCHINEN GmbH Gewerbepark 8 A-4707 Schlüsslberg Tel.: +43 7248 61116-700 Fax: +43 7248 61116-720 Mail: info@zipper-maschinen.at	ROTOSTAR d.o.o. Josipa Malekovića 63 HR-10290 Zaprešić Tel: 01/ 331188 Fax: 01/ 3352926 Mail: info@rotostar.hr
---	--



50 TEHNIKA

50.1 Tehnički podaci

Tip motora	Elektromotor
Radni napon	230 V/50 Hz
Snaga motora	1,8 kW
Broj okretaja praznog hoda	2800 o/min
Veličina stola	800x350 mm
Veličina pomičnog stola	1000x300 mm
Priključak za odsis	Ø 100 i Ø 35 mm
List pile	Ø 315x Ø 30x3x2 mm
Prevjes	600 mm
Maks. Visina reza (90°)	73 mm
Maks. Visina reza (45°)	49 mm
Klasa zaštite	I
Razina zvučnog tlaka Lpa	93,5 dB(A)
Razina zvučne snage Lwa	108,8 dB(A)
Dimenzije	1000x650x850 mm
Dimenzije ambalaže	1110x740x410 mm
Težina (neto/bruto)	65,5/70 kg

50.2 Opseg isporuke

1	Stabilni stol za piljenje od visokokvalitetnog aluminijskog profila s agregatom pile
2	Postolje s kotačima
3	Precizni pomični stol
4	Uzdužni i poprečni graničnik od aluminija
5	List pile Ø 315 mm
6	Uputa za uporabu

Raspakirajte ZIPPER stolnu kružnu pilu ZI-FKS315 te provjerite besprijekorno stanje stroja i potpunost isporuke.



50.3 Pregled komponenata (sl. 1 i 2)

1	Stol za piljenje
2	Zaštitni poklopac lista pile
3	Pomični stol
4	List pile
5	Klin za cijepanje
6	Paralelni graničnik
7	Poprečni graničnik
8	Podešavanje dubine reza
9	Podešavanje nagiba lista
11	Prekidač za uključivanje, isključivanje i isključivanje u nuždi
12	Stezni vijak
13	Odsisno crijevo
14	Priključak za odsis
15	Transportni kotači
16	Drške za transport
17	Spremnik za piljevinu
18	Noge stola
19	Mehanizam za zaključavanje stola
23	Držać
25	Gumene podloge
28	Kuka za alat
29	Držać crijeva



51 UPUTE O SIGURNOSTI

ZIPPER stolna kružna pila ZI-FKS315 smije se koristiti isključivo za rezanje drvenih materijala. Samovoljne izmjene i manipulacije na stroju dovode do prestanka svih jamstvenih prava i prava na naknadu štete.



- Sve radove održavanja i prepravljanja izvršavajte samo nakon što je stroj isključen iz strujne mreže!



- Stroj smije raditi samo kad ima dovoljno svjetlosti.



- Rad na otvorenom je zabranjen!

- U slučaju umora, nedostatka koncentracije odn. pod utjecajem lijekova, alkohola ili droga rad strojem je zabranjen!

- Radite koncentrirano, uzimajući u obzir pravila za siguran rad te uvijek pazite na STABILNOST za vrijeme rada!

- Uvijek radite uz pomoć graničnika i štapa za guranje!

- Strojem nije namijenjen za rad na otvorenom odn. u vlažnom okruženju.



- Klizanje/ posrtanje/ padovi glavni su uzroci teških ili smrtonosnih ozljeda. Pazite na neravnu ili sklisku radnu površinu.

- Strojem smije rukovati samo obučeno stručno osoblje.



- Neovlaštene osobe, osobito djecu, i neobučene osobe treba držati podalje od radnog okruženja!

- Za vrijeme rada strojem ne nosite labavi nakit, široku odjeću ili odjeću koja strši od tijela, kravate, dugačku, raspuštenu kosu, itd...



- Slobodni objekti mogu se zaplesti u rotirajuće dijelove stroja te dovesti do ozljeda!

- Nosite prikladnu zaštitnu opremu (zaštitnu obuću s čeličnim vrhovima, zaštitne naočale, zaštitu za uši, itd.)! Radite bez zaštitnih rukavica.



51.1 Ostale opasnosti

Čak i ako se pridržavate svih sigurnosnih odredbi i iz namjensku upotrebu treba obratiti pozornost na preostale opasnosti:

- Opasnost od ozljeda na rukama/prstima zbog rotirajućeg lista kružne pile za vrijeme rada.
- Opasnost od ozljeda zbog kontakta s elementima koji su pod naponom.
- Opasnost od loma odn. izbacivanja lista kružne pile odn. dijelova lista kružne pile, prije svega u slučaju preopterećenja.
- Oštećenja sluha, ako korisnik ne poduzme mjere za zaštitu ušiju.
- Opasnost od ozljede zbog povratnog udara materijala koji pilite, izbacivanja materijala koji režete odn. njegovih dijelova.
- Opasnost od ozljeda očiju zbog dijelova koji lete uokolo, čak i ako nosite zaštitne naočale.
- Opasnost zbog udisanja otrovne drvene prašine na obrađenim obracima.

Ove opasnosti se mogu svesti na najmanju moguću mjeru ako se primjenjuju sigurnosne odredbe, ako se stroj uredno održava i njeguje te ako strojem namjenski rukuje obučeno stručno osoblje.



52 MONTAŽA

52.1 Sastavljanje stroja (sl. 3 do 8)

Stolnu kružnu pilu sa stolom okrenutim prema dolje postavite na ravnu površinu. Četiri noge **18** s unutrašnje strane tijela stroja fiksirajte pomoću četiri vijka (SW13) za svaku nogu (sl. 3). Kad stavite noge, morate paziti na to da noge točno sjednu u za to predviđene okvire. Četiri gumene podloge **25** montirajte na noge (sl. 8). Vozno postolje **15** učvrstite na unutrašnje strane nogu pomoću dva vijka po nozi. Pri tome treba četiri distantne čahure **26** staviti između nogu i pričvrsnog kutnika **22** voznog postolja (sl. 4). Nadalje pazite da zaobljena strana pričvrsnog kutnika dodiruje dno stroja. Okrenite stroj i postavite ga na tlo. Sada pomični stol **3** oprezno umetnite u klizne vodilice **24** i pomaknite ga unaprijed sve dok se kuka za zaključavanje **10** ne uglavi (sl. 5). Sada još držač crijeva **29** i kuku za alat **28** zavrnite na tijelo stroja (sl. 6, 7).

52.2 Montaža i demontaža zaštitnog poklopca lista pile (sl. 9)

Montirajte zaštitni poklopac **2** na klin za cijepanje **5** tako da vijak **37** prođe kroz rupu **45**. Vijak nemojte prejako zatezati – zaštitni poklopac se mora moći slobodno pomicati. Fiksirajte odsisno crijevo **13** na priključak za odsis **14** i na priključak na zaštitnom poklopcu **2**. Na priključak za odsis treba priključiti odgovarajući sustav za odsis.

Važno: Prije početka piljenja zaštitni poklopac mora uvijek biti spušten malo iznad obratka.

52.3 Demontaža pomičnog stola i otvaranje spremnika za piljevinu

(sl. 12 i 13)

Pomični stol **3** gurnite unatrag sve dok kuka za zaključavanje **10** ne bude vidljiva. Zatim ju rukom pritisnite prema dolje i drugom rukom pomični stol gurnite malo unatrag, a zatim objema rukama iz vodilice **24** (sl. 12). Sada uklonite oba vijka **b** (sl. 13) i poklopac nagnite prema van.

Savjet: Vijke ćete lakše otpustiti ako se namjesti kut od približno 45°.

Za montažu postupajte obrnutim redoslijedom.

52.4 Postavke za stavljanje u pogon

52.4.1 Namještanje klina za cijepanje (sl. 14 i 15)

List pile **4** pomaknite u najviši položaj, stavite ga u položaj 0° i fiksirajte (1.6.2 i 1.6.3). Uklonite poklopac lista pile (pogledajte 1.5.3). Uklonite pomični stol i otvorite spremnik piljevine (pogledajte 1.5.3). Otpustite vijak **38** uz pomoć isporučenog alata **40** (sl. 14).

Podignite klin za cijepanje tako da razmak između stola za piljenje **1** i gornjeg ruba klina za cijepanje **5** bude najveći mogući. Maksimalni razmak između lista pile i klina za cijepanje je 8 mm (sl. 15). Maticu opet zategnite i opet montirajte sve dijelove koje ste uklonili.

52.4.2 Namještanje dubine reza (sl. 17)

Okrenite kotačić **8** kako biste dostigli potrebnu dubinu reza.

Okretanje u smjeru kazaljke na satu: manja dubina

Okretanje suprotno kazaljki na satu: veća dubina

52.4.3 Namještanje nagiba lista (sl. 17)

Otpustite stezni vijak **9**. Okrenite vijak za podešavanje **9** kako biste namjestili potreban kut na skali **b**. Zatim opet zategnite stezni vijak.

52.4.4 Paralelni graničnik

- Visina graničnika (sl. 19 i 20)

Paralelni graničnik ima dvije različite vodilice. Za debele materijale treba ga koristiti kao na sl. 22, a za tanke kao na sl. 23.



- Duljina reza (sl. 19 i 20)
Paralelni graničnik **7** se mora koristiti kod uzdužnih rezova na obracima. Treba ga montirati s desne strane lista pile **4**. Osim toga ga treba s vanjske strane utisnuti u vodilicu **17**. Namjestite željene dimenzije i fiksirajte graničnik pomoću pritezne poluge **9**.
- Namještanje duljine graničnika (sl. 21)
Vodilica **43** se može na graničniku gurnuti u uzdužnom smjeru kako bi obradak zaštitila od zaglavljivanja.
Pravilo iz prakse: Stražnji kraj graničnika dolazi do imaginarne linije koja počinje otprilike na sredini lista pile i prolazi pod kutom od 45°.
Najprije namjestite duljinu reza. Sada otpustite matice **21** i gurnite vodilicu unaprijed sve dok ne dođe do imaginarne linije. Sada opet zategnite matice.

52.4.5 Poprečni graničnik i pomični stol (sl. 27)

Poprečni graničnik **7** gurnite u žlijeb **a** pomičnog stola.

Otpustite stezni vijak **12** i okrenite poprečni graničnik sve dok se strelica ne poklopi s potrebnim kutom.

Važno: Vodilicu graničnika nemojte gurnuti predaleko prema listu pile. Razmak između vodilice i lista pile **4** trebao bi biti približno 2 cm.

Opet zategnite stezni vijak.

53 RAD

53.1 Uključivanje/isključivanje (sl. 10)

Za uključivanje stroja poklopac mora biti otvoren, a zatim treba pritisnuti zelenu tipku. On se nalazi na konzoli prekidača **11**. Prije početka piljenja pričekajte da se motor ubrza na maksimalan broj okretaja.

Važno: Poklopac treba opet zaklopiti jer služi kao prekidač za isključivanje u nuždi!

Za isključivanje stroja pritisnite crvenu tipku.

53.2 Uzdužni rezovi (sl. 22)

Za uzdužne rezove pomični stol mora na stražnoj strani biti fiksiran pomoću mehanizma za fiksiranje **19** (sl. 18).

Jedan rub obratka pritisnite o paralelni graničnik dok ravna strana leži na stolu za piljenje. Zaštitni poklopac mora uvijek ležati na obratku. Kod uzdužnih rezova nikada ne zauzimajte položaj u kojem se nalazite u ravnini sa smjerom rezanja. Namjestite graničnik. Uključite stroj. Ruke (sa zatvorenim prstima) dlanom postavite na obradak i gurnite ga uzduž graničnika u list pile. Svojom desnom ili lijevom rukom uvijek bočno vodite do visine prednjeg kraja zaštitnog poklopca. Obradak uvijek gurnite skroz do kraja klina za cijepanje. Odrezani komad treba pustiti da leži dok se stroj ne isključi i dok se list pile opet na zaustavi.

- Rezanje tankih obradaka:
Za to uvijek koristite štap za guranje **3** ako je duljina reza manja od 120 mm.
Važno: Neispravni štap za guranje odmah zamijenite novim!
- Rezanje ekstremno tankih obradaka (sl. 23):
U svakom slučaju koristite štap za guranje ako je duljina reza manja od 30 mm. Najbolje je da za to koristite paralelni graničnik kao na sl. 23
- Izrada žlijeba:
Uklonite zaštitni poklopac (pogledajte 1.5.2). Iznova namjestite klin za cijepanje i dubinu reza (pogledajte 1.6.1 i 1.6.2). Obradak gurnite u list pile i pri tome pazite da ravna strana sigurno leći na stolu za piljenje. Nakon reza opet treba montirati zaštitni poklopac.
- Izrada kosih rezova (sl. 25):
Namjestite željenu kosinu (pogledajte 1.6.3). Rez se zatim izvodi kao i kod ravnog lista pile.



53.3 Rad sa pomičnim stolom

- Poprečni rezovi (sl. 26 i 27)
Pomični stol gurnite potpuno prema naprijed. Poprečni graničnik namjestite na željeni kut i pomoću steznog vijka ga fiksirajte na pomični stol. Obradak pritisnite o poprečni graničnik i pomično stol polagano pomaknite prema listu pile. Isključite stroj i kad se list pile potpuno zaustavi, uklonite otpadak od rezanja.
- Izrada rubnih rezova (sl. 28)

Stavite obradak na pomični stol i pritisnite ga o ploču za rezanje rubova **c**. Pomični stol gurnite prema naprijed i izvršite rez.

54 ODRŽAVANJE

⚠ PAŽNJA



Stroj ne čistite, popravljajte niti ispitujte dok je uključen!

Zato vrijedi: Prije radova održavanja isključite stroj i izvucite ga iz struje!

Stroj ne zahtijeva mnogo održavanja i ima malo dijelova koje rukovatelj treba dati održavati. Smetnje i kvarove koji mogu umanjiti sigurnost stroja odmah dajte ukloniti. Radove popravljanja smije obavljati samo stručno osoblje!

54.1 Zamjena lista pile (sl. 16)

Namjestite maksimalnu dubinu reza. Demontirajte zaštitni poklopac i pomični stol. Zatim otvorite spremnik piljevine. Upotrijebite dva isporučena alata **40**, **41** kako biste odvrnuli vijak **42** u smjeru kretanja lista pile. Zamijenite listove pile.

Važno: Prije stavljanja novog lista pile očistite prirubnicu!

Važno: List pile stavite tako da rezni kut zubaca pokazuje u smjeru kretanja. Pri tome obratite pozornost na strelicu na spremniku piljevine. Za montažu postupajte obrnutim redoslijedom.

54.1.1 Plan održavanja i servisiranja

Kontrole u svrhu održavanja stroja	
Labavi ili izgubljeni vijci	Svaki dan prije stavljanja u pogon
Oštećenje bilo kojeg dijela	Svaki dan prije stavljanja u pogon
Čišćenje stroja	Svaki dan nakon stavljanja u pogon

54.1.2 Čišćenje

Cijeli stroj očistite od piljevine, prašine i drugih onečišćenja. Kućište stroja očistite vlažnom krpom i eventualno s nešto običnog sredstva za čišćenje.

NAPOMENA



Upotreba otapala, agresivnih kemikalija ili abrazivnih sredstava dovodi do materijalne štete na stroju!

Zato vrijedi: Prilikom čišćenja koristite samo vodu i event. blaga sredstva za čišćenje!



54.1.3 Zbrinjavanje

Svoj ZI-FKS315 ne zbrinjavajte s običnim otpadom. Kontaktirajte tijela lokalne vlasti za informacije o raspoloživim mogućnostima zbrinjavanja. Ako kod specijaliziranog trgovca kupite novu stolnu kružnu pilu ili ekvivalentni uređaj, trgovac je obavezan odgovarajuće zbrinuti Vaš stari uređaj.



54.2 Skladištenje

Svoj stroj uvijek skladištite u suhim, čistim prostorima i pokrijte ga krpom. Za transport uvijek koristite vozno postolje (pogledajte 1.8.6).

54.3 Korištenje voznog postolja (sl. 11)

Da biste otklopili vozno postolje, najprije morate lagano podići stolnu kružnu pilu, a zatim morate vozno postolje **15** povući unatrag. Sada opet možete spustiti stroj. Pila sada stoji na kotačima i možete ju sami transportirati pomoću drški **16**.

Važno: Pilu nikada ne podižite za pomični stol.

Važno: Nakon transporta vozno postolje treba opet zaklopiti kako bi se osigurala stabilnost. U tu svrhu postupajte obrnutim redoslijedom.



55 SCHALTPLAN / WIRING DIAGRAM

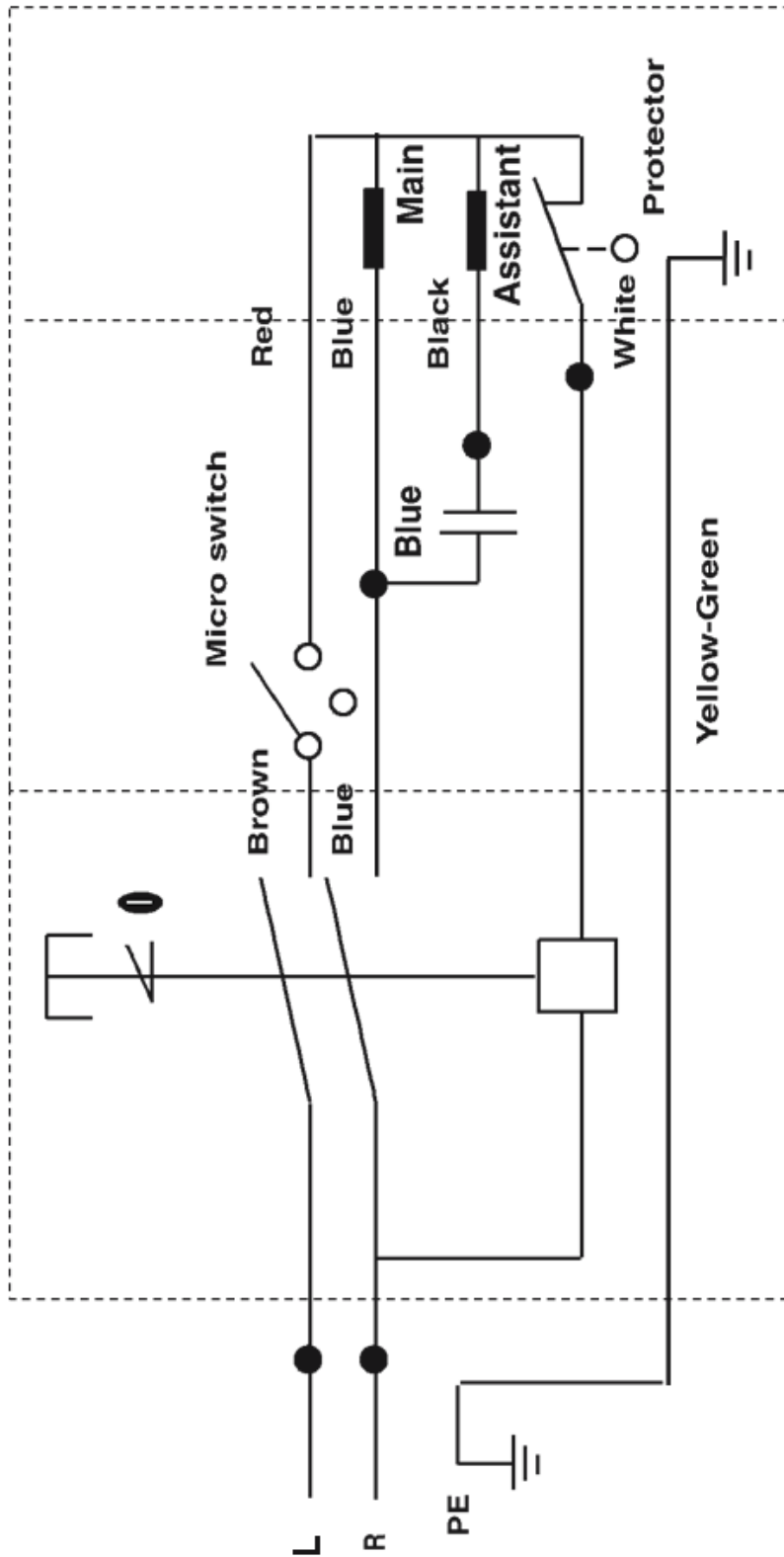



56 ERSATZTEILE / SPARE PARTS

56.1 Ersatzteilbestellung / spare parts order

Mit Zipper-Ersatzteilen verwenden Sie Ersatzteile, die ideal aufeinander abgestimmt sind. Die optimale Passgenauigkeit der Teile verkürzen die Einbauzeiten und erhöhen die Lebensdauer.

HINWEIS

Der Einbau von anderen als Originalersatzteilen führt zum Verlust der Garantie!

Daher gilt: Beim Tausch von Komponenten/Teilen nur Originalersatzteile verwenden

Beim Bestellen von Ersatzteilen verwenden Sie bitte das Serviceformular, das Sie am Ende dieser Anleitung finden. Geben Sie stets Maschinentype, Ersatzteilnummer sowie Bezeichnung an. Um Missverständnissen vorzubeugen, empfehlen wir mit der Ersatzteilbestellung eine Kopie der Ersatzteilzeichnung beizulegen, auf der die benötigten Ersatzteile eindeutig markiert sind.

[Bestelladresse sehen Sie unter Kundendienstadressen im Vorwort dieser Dokumentation.](#)

With original Zipper spare parts you use parts that are attuned to each other shorten the installation time and elongate your products lifespan.

IMPORTANT

The installation of other than original spare parts voids the warranty!

So you always have to use original spare parts

When you place a spare parts order please use the service formular you can find in the last chapter of this manual. Always take a note of the machine type, spare parts number and partname. We recommend to copy the spare parts diagram and mark the spare part you need.

[You find the order address in the preface of this operation manual.](#)

Para máquinas Zipper utilice siempre repuestos originales para reparar la máquina. El ajuste óptimo de las piezas reduce el tiempo de instalación y preserva la vida de la máquina.

AVISO

la instalacion de piezas no originales anulara la garantia de la maquina!

Por lo tanto: Para el intercambio de componentes y piezas de recambio use originales.

[Para cualquier consulta contáctenos en las direcciones arriba mencionadas o en su distribuidor.](#)

Pour les machines Zipper utiliser toujours des pièces de rechange pour réparer la machine. Le réglage optimal de pièces réduit le temps d'installation et préserve la vie de la machine.

AVIS

En cas d'utilisation de pièces autres que celles autorisées par HOLZMANN et sans notre permis par écrit, la garantie sera annulée.

Par conséquent: Pour l'échange de composants et l'utilisation des pièces détachées originales.

[Pour toute question nous contacter à l'adresse ci-dessus ou votre revendeur.](#)

Použitím originálních dílů od společnosti Holzmann používáte díly, které spolu dokonale sedí a jejich montáž je časově méně náročná. Originální náhradní díly zaručují delší životnost stroje.

UPOZORNĚNÍ

Použití jiných než originálních náhradních dílů má za následek ztrátu záruky!

Platí: Při výměně komponent/dílů používejte pouze originální náhradní díly.

[Adresu pro objednání dílů naleznete v kontaktech na zákaznický servis v předmluvě této dokumentace.](#)

56.2 Explosionszeichnung / explosion drawing

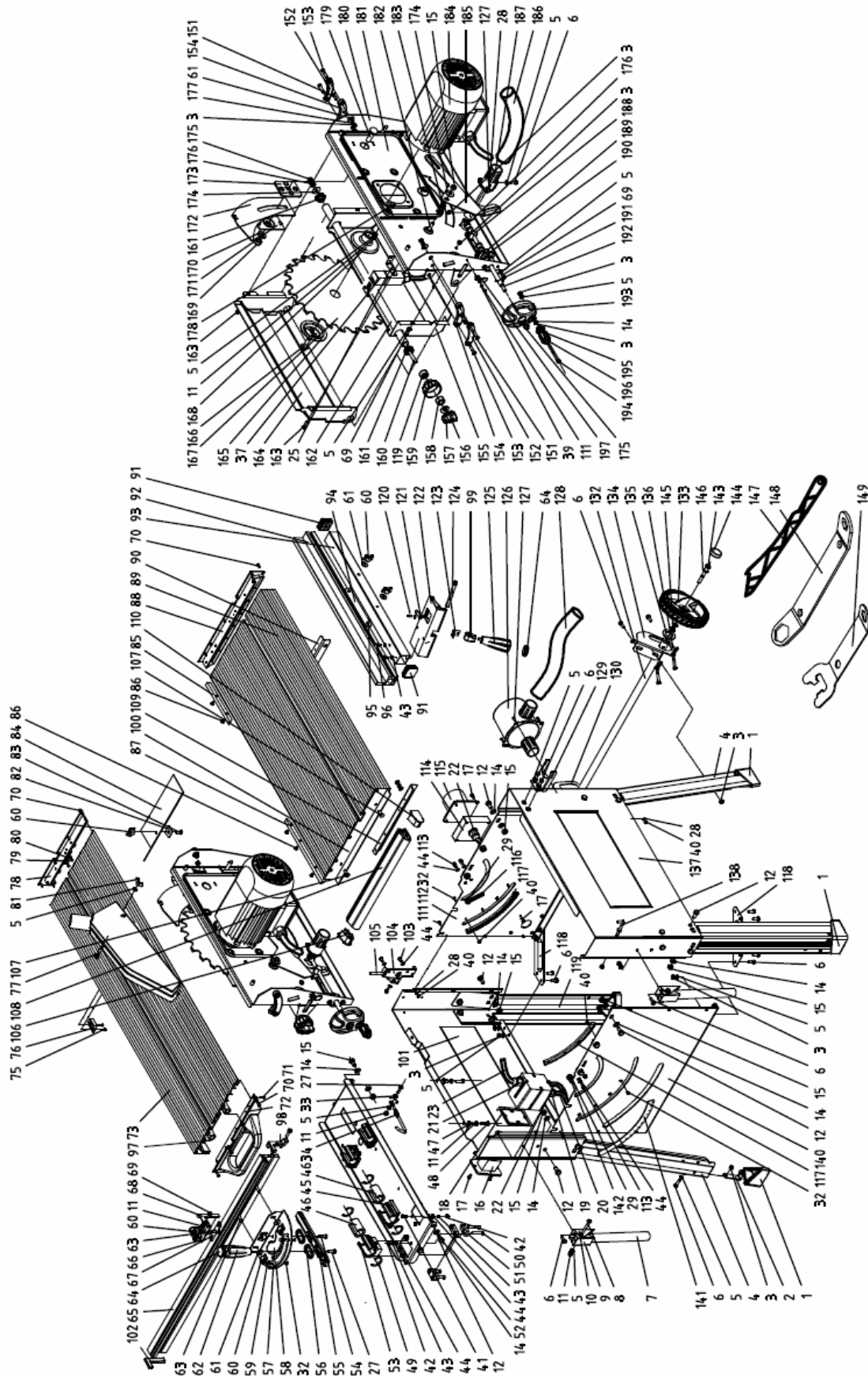



No.	Code	Qty	No.	Code	Qty
1	DT/01-009	4	56	RTS315F04013	1
2	TJ315E01002-4	4	57	TJ250A02012-1	1
3	GB6170-M6	9	58	TJ250A02012-2	1
4	RTS315FA01030	4	59	GB802-M4	1
5	GB97.1-6	12	60	DJ315S02001-16	4
6	GB5781-M6X16	8	61	GB96-6	3
7	RTS315F06028	2	62	TJ315B04013	1
8	GB5780-M6X45	2	63	GB12-M6X25	2
9	TJ315A06013	2	64	TJ315B04015	2
10	TJ315A06014	2	65	RTS315FA04006	1
11	GB889-M6	4	66	TJ315A08025	1
12	GB5781-M8X16	6	67	TJ315A08027	1
14	GB97.1-8	10	68	RTS315F06029	1
15	GB6170-M8	8	69	GB5781-M6X12	3
16	KJD18	1	70	GB846-ST3.5X16C	3
17	GB845-ST4.2X13C	3	71	GB845-ST3.5X13C	1
18	RTS315F06019	1	72	RTS315F06006	1
19		1	73		1
20	DLMB025	1	74	TJ315G02006	1
21	31505010	2	75	GB12618-4X13	1
21	RTS315F06018	1	76	RTS315F06010	1
22	DLMB026	1	77	GB12-M6X35	1
23	TJ315S05010	1	78	RTS315FA06007	1
25	RTS315F03051	1	79	RTS315F01021	1
27	GB5781-M6X20	2	80	GB845-ST2.9X10C	1
28	GB97.1-4	3	81	GB62-M6	1
29	GB276-605-2Z	2	82	RTS315F01051	1
32	GB819-M4X6	3	83	GB801-M6X16	1
33	RTS315F01022	1	84	RTS315F01050A	1
34	RTS315F01020	1	85	RTS315F01041	1
37	QKS8	1	86	GB845-ST4.2X9C	2
39	GB862.1-4	1	87	RTS315F01040	1
40	GB6170-M4	4	88	RTS315F06005	1
41	GB5781-M5X12	1	89		1
42	GB6170-M5	2	90	RTS315F01043	1
43	GB93-5	3	91	DJ315S02001-18	2
44	GB97.1-5	5	92	TJ315S04003	1
45	RTS315FA01026	2	93	RTS315FA04003	1
46	LM-20 OP	4	94	DJ315S02001-20	1
47	GB17880.1 M8X15	1	95	GB12-M6X55	1
48	GB5781 M6X45	1	96	GB70-M5X8	1
49	RTS315FA01028	8	98	RTS315FA01031	1
50	GB70.3 M5X25	4	99	RTS250G04011	1
51	RTS315FA01024	8	100	RTS315FA01011	1
52	GB/T119 8X50	2	101	RTS315FA01001	1
53	RTS315FA01027	2	102	TJ315B04016	1
54	RTS315F04005	1	103	GB845-ST4.8X13C	1
55	RTS315F04012	1	104	RTS315F06022	1



105	RTS315F06009	1	152	RTS315F03014	2
106	RTS250G04002-1	1	153	GB70.3-M6X25	2
107	GB12-M6X20	2	154	RTS315F03015	2
108	RTS315FA04001	1	155	RTS315F03023	1
109	RTS315F01042	1	156	GB96 8	1
110	RTS250G04002-2	1	157	DT/SB030	1
111	GB818-M4X8	2	158	TJ315S06007	1
112	RTS315F01003-2	1	159	DT/SB031	5
113	GB70-M5X10	2	160	RTS315FA03019A	1
114	TJ20005001	1	161	RTS315F03018	2
115	TJ20007001/	1	162	RTS315F03022	1
116	RTS315F01046	1	163	GB818-M6X20	2
117	RTS315F03021	2	164	RTS315F03024	1
118	RTS315F01056	2	165	RTS315C03016	1
119	RTS315FA01029	1	166	TJ315A03011	1
120	GB818-M4X10	1	167	RTS315M02011A	1
121	RTS250G06010	1	168	RTS315F02015	1
122	RTS315FA06031	1	169	GB6170-M12	1
123	TJ250G04012	1	170	GB97.1-12	1
124	TJ315G06010	1	171	TJ315B02003	1
125	TJ250D04013	1	172	TJ315E02004	1
126	RTS315F06003	1	173	TJ315A02002	1
127	GB818-M4X10	2	174	GB96-8	2
128	TJ31506014	1	175	GB802-M8	2
129	TJ315G06004	1	176	GB6172-M8	2
130	TJ315E06004A	1	177	GB93-6	1
132	RTS315F06014	1	178	RTS315F06015	1
133	RDC100T-01-01	1	179	GB12-M12X40	1
134	TJ315E06005A	1	180	RTS315F03002	1
135	GB97.1-20	1	181	RTS315F03001	1
136	GB/T91 4X30	1	182	GB5781-M8X30	1
137	RTS315FA01002	1	183	TJ315A03029	1
138	TJ315A06021	1	184	YYL8032T-T	1
140	RTS315F01003-1	1	185	RTS315F03010	1
141	RTS315F06026	1	186	RTS315F06031	1
142	RTS315F01045	1	187	RTS315F06002	1
143	GB5782 M10X50	1	188	RTS315F03012	1
144	AC2401603C	1	189	RTS315F03013	1
145	GB6172 M10	1	190	GB276-6000-2Z	1
146	GB97.1 10	1	191	GB879-4X25	1
147	TJ315B06012A	1	192	RTS315FA03011	1
148	TJ315A06017	1	193	RTS315F06011	1
149	TJ315E06006	1	194	GB70.3-M6X75	1
150		1	196	TJ25003004-2	1
151	GB819-M6X16	2	197	RTS315F06017-1	1



57 EG-KONFORMITÄTSERKLÄRUNG/CE-CERTIFICATE OF CONFORMITY

	Inverkehrbringer / Distributor Z.I.P.P.E.R® MASCHINEN GmbH 4707 Schlüsslberg, Gewerbepark 8, AUSTRIA Tel.: +43 7248 61116-700; Fax.: +43 7248 61116-720 www.zipper-maschinen.at info@zipper-maschinen.at
	Bezeichnung / name FORMATKREISSÄGESÄGE / PANEL SAW
Typ / model ZI-FKS315	
EG-Richtlinien / EC-directives ▪ 2006/42/EG	
Angewandte Normen / applicable Standards ▪ EN 1870-1 ▪ EN ISO 12100 ▪ EN ISO 13849 ▪ EN ISO 13850 ▪ EN ISO 13857 ▪ EN 349 ▪ EN 953 ▪ EN ISO 14119 ▪ EN 60204-1/07	

Hiermit erklären wir, dass die oben genannten Maschinen aufgrund ihrer Bauart in der von uns in Verkehr gebrachten Version den grundlegenden Sicherheits- und Gesundheitsanforderungen der angeführten EG-Richtlinien entsprechen. Diese Erklärung verliert ihre Gültigkeit, wenn Veränderungen an der Maschine vorgenommen werden, die nicht mit uns abgestimmt wurden.

Hereby we declare that the above mentioned machines meet the essential safety and health requirements of the above stated EC directives. Any manipulation or change of the machine not being explicitly authorized by us in advance renders this document null and void.

Por la presente declaramos que la máquina mencionada cumple todos los requisitos de seguridad y sanidad de la(s) Directiva(s) arriba mencionadas. Cualquier cambio realizado en la máquina sin nuestra permisión resultará en la rescisión de este documento.

Nous déclarons que la machine mentionnée sur ce document est aux normes de sécurité de la directive de la CE. La modification des paramètres de la machine sans notre autorisation aura comme résultat la résiliation de ce contrat.

Tímto prohlašujeme, že výše uvedený typ stroje splňuje bezpečnostní a zdravotní požadavky norem EU. Toto prohlášení ztrácí svou platnost, pokud by došlo ke změně nebo úpravě stroje, které námi nebyly odsouhlaseny.

Ovime izjavljujemo da gore navedena mašina ispunjava osnovne zahteve navedenih direktiva EZ-a za sigurnost, zaštitu zdravlja i emisiju štetnih supstanci. Ova potvrda prestaje važiti ako se na mašini izvrše izmene koje nisu usuglašene s nama.

Ezúton kijelentjük, hogy a fent megnevezett gépek felépítésük alapján az általunk forgalomba hozott kivitelben az EK-irányvonalak alapvető biztonsági és egészségügyi követelményeinek megfelelnek. Ez a kijelentés érvényességét veszti, ha olyan változtatásokat eszközölnék a gépen, amiket nem egyeztettek velünk előre.

Technische Dokumentation

HOLZMANN-MASCHINEN GmbH
4170 Haslach, Marktplatz 4

Haslach, 01.08.2016
Ort / Datum place/date



Erich Hummer
Geschäftsführer / Director



58 GEWÄHRLEISTUNG

1.) Gewährleistung:

Die Fa. ZIPPER Maschinen gewährt für mechanische und elektrische Bauteile eine Gewährleistungsfrist von 2 Jahren für den Hobby Einsatz; bei gewerblichem Einsatz besteht eine Gewährleistung von 1 Jahr, beginnend ab dem Erwerb des Endverbrauchers/Käufers. Treten innerhalb dieser Frist Mängel auf, welche nicht auf im Punkt 3 angeführten Ausschlussdetails beruhen, so wird die Fa. Zipper nach eigenem Ermessen das Gerät reparieren oder ersetzen.

2.) Meldung:

Damit die Berechtigung des Gewährleistungsanspruches überprüft werden kann, muss der Käufer seinen Händler kontaktieren; dieser meldet schriftlich den aufgetretenen Mangel am Gerät der Fa. Zipper. Bei berechtigtem Gewährleistungsanspruch wird das Gerät beim Händler von Zipper abgeholt. Retoursendungen ohne vorheriger Abstimmung mit der Fa. Zipper werden nicht akzeptiert und angenommen.

3.) Bestimmungen:

- a)** Gewährleistungsansprüche werden nur akzeptiert, wenn zusammen mit dem Gerät eine Kopie der Originalrechnung oder des Kassenbeleges vom Zipper Handelspartner beigelegt ist. Es erlischt der Anspruch auf Gewährleistung, wenn das Gerät nicht komplett mit allen Zubehörteilen zur Abholung gemeldet wird.
- b)** Die Gewährleistung schließt eine kostenlose Überprüfung, Wartung, Inspektion oder Servicearbeiten am Geräte aus. Defekte aufgrund einer unsachgemäßen Benutzung durch den Endanwender oder dessen Händler werden ebenfalls nicht als Gewährleistungsanspruch akzeptiert. Z.B.: Verwendung von falschem Treibstoffen, Frostschäden in Wasserbehältern, Treibstoff über Winter im Benzintank des Gerätes.
- c)** Ausgeschlossen sind Defekte an Verschleißteilen wie : Kohlebürsten, Fangsäcke, Messer, Walzen, Schneideplatten, Schneideeinrichtungen, Führungen, Kupplungen, Dichtungen, Laufräder, Sageblätter, Spaltkreuze, Spaltkeile, Spaltkeilverlängerungen, Hydrauliköle, Öl-, Luft-u. Benzinfilter, Ketten, Zündkerzen, Gleitbacken usw.
- d)** Ausgeschlossen sind Schäden an den Geräten verursacht durch: Unsachgemäße Verwendung, Fehlgebrauch des Gerätes; nicht seinem normalen Verwendungszweckes entsprechend; Nichtbeachtung der Bedienungs- u. Wartungsanleitung; Höhere Gewalt; Reparaturen oder technische Änderungen durch nicht autorisierte Werkstätten oder Kunden selbst. Durch Verwendung von nicht originalen Zipper Ersatz- oder Zubehörteilen.
- e)** Entstandene Kosten (Frachtkosten) und Aufwendungen bei nichtberechtigten Gewährleistungsansprüchen werden nach Überprüfung unseres Fachpersonals dem Kunden oder Händler in Rechnung gestellt.
- f)** Geräte außerhalb der Gewährleistungsfrist: Reparatur erfolgt nur nach Vorkasse oder Händlerrechnung gemäß des Kostenvoranschlages (inkl. Frachtkosten) der Fa. Zipper.
- g)** Gewährleistungsansprüche werden nur für den Kunden eines Zipper Händlers, der das Gerät direkt bei der Fa. Zipper erworben hat, gewährt. Diese Ansprüche sind nicht übertragbar bei mehrfacher Veräußerung des Gerätes.

4.) Schadensersatzansprüche und sonstige Haftungen:

Die Fa. Zipper haftet in allen Fällen nur beschränkt auf den Warenwert des Gerätes. Schadensersatzansprüche aufgrund schlechter Leistung, Mängel, sowie Folgeschäden oder Verdienstausfälle wegen eines Defektes während der Gewährleistungsfrist werden nicht anerkannt. Die Fa. Zipper besteht auf das gesetzliche Nachbesserungsrecht eines Gerätes.



59 WARRANTY GUIDELINES

1.) Warranty:

Company ZIPPER Maschinen GmbH grants for mechanical and electrical components a warranty period of 2 years for amateur use; and warranty period of 1 year for professional use, starting with the purchase of the final consumer. In case of defects during this period, which are not excluded by paragraph 3, ZIPPER will repair or replace the machine at its own discretion.

2.) Report:

In order to check the legitimacy of warranty claims, the final consumer must contact his dealer. The dealer has to report in written form the occurred defect to ZIPPER. If the warranty claim is legitimate, ZIPPER will pick up the defective machine from the dealer. Returned shippings by dealers which have not been coordinated with ZIPPER, will not be accepted and refused.

3.) Regulations:

- a)** Warranty claims will only be accepted, when a copy of the original invoice or cash voucher from the trading partner of ZIPPER is enclosed to the machine. The warranty claim expires if the accessories belonging to the machine are missing.
- b)** The warranty does not include free checking, maintenance, inspection or service works on the machine. Defects due to incorrect usage of the final consumer or his dealer will not be accepted as warranty claims either. Some examples: usage of wrong fuel, frost damages in water tanks, leaving fuel in the tank during the winter, etc.
- c)** Defects on wear parts are excluded, e.g. carbon brushes, collection bags, knives, cylinders, cutting blades, clutches, sealings, wheels, saw blades, splitting crosses, riving knives, riving knife extensions, hydraulic oils, oil/air/fuel filters, chains, spark plugs, sliding blocks, etc.
- d)** Also excluded are damages on the machine caused by incorrect or inappropriate usage, if it was used for a purpose which the machine is not supposed to, ignoring the user manual, force majeure, repairs or technical manipulations by not authorized workshops or by the customer himself, usage of non-original ZIPPER spare parts or accessories.
- e)** After inspection by our qualified personnel, resulted costs (like freight charges) and expenses for not legitimated warranty claims will be charged to the final customer or dealer.
- f)** In case of defective machines outside the warranty period, we will only repair after advance payment or dealer's invoice according to the cost estimate (incl. freight costs) of ZIPPER.
- g)** Warranty claims can only be granted for customers of an authorized ZIPPER dealer who directly purchased the machine from ZIPPER. These claims are not transferable in case of multiple sales of the machine.

4.) Claims for compensation and other liabilities:

The liability of company ZIPPER is limited to the value of goods in all cases. Claims for compensation because of poor performance, lacks, damages or loss of earnings due to defects during the warranty period will not be accepted. ZIPPER insists on its right to subsequent improvement of the machine



60 GARANTÍA Y SERVICIO

1.) Garantía:

La empresa ZIPPER Maschinen ofrece una garantía para los componentes mecánicos y eléctricos de 2 años para uso de bricolaje y 1 año para uso industrial, a partir de la fecha de compra por el usuario final. En caso de defectos durante este período, que no son excluidos por el párrafo 3, ZIPPER reparará o reemplazará la máquina a su discreción.

2.) Informe:

Con el fin de comprobar la legitimidad de las reclamaciones de garantía, el usuario final debe ponerse en contacto con su distribuidor. El distribuidor tiene que informar por escrito el defecto ocurrido a ZIPPER. Si la reclamación de garantía es legítima, ZIPPER recogerá la máquina defectuosa al distribuidor. Envíos devueltos por los distribuidores que no han sido coordinadas con ZIPPER, no serán aceptados y serán rechazados.

3.) Condiciones:

a) Sólo se aceptarán reclamaciones de garantía si la máquina va acompañado de la copia de la factura original o el comprobante de caja del distribuidor de ZIPPER. El derecho de garantía expira si los accesorios pertenecientes a la máquina no están junto con la máquina para su recogida.

b) La garantía no incluye revisiones gratis, mantenimiento, inspección o trabajos en la máquina. Los defectos debidos a un uso incorrecto del usuario final o su distribuidor tampoco serán aceptados como garantía. Algunos ejemplos: uso de carburante inadecuado, daños por heladas en los tanques de agua, dejando el combustible en el tanque durante el invierno, etc.

c) Los defectos en piezas de desgaste son excluidos, por ejemplo, escobillas de carbón, bolsas de aspirador, cuchillas, cilindros, hojas de corte, embragues, juntas, ruedas, hojas de sierra, cuñas de división, disco incisor, extensiones de la cuña de división, aceites hidráulicos, filtros de aceite / aire / combustible, cadenas, bujías, bloques de deslizamiento, etc.

d) También están excluidos los daños en la máquina causados por un uso incorrecto o inadecuado, si la máquina se ha utilizado haciendo caso omiso a las instrucciones de utilización, por fuerza mayor, las reparaciones o manipulaciones técnicas de talleres no autorizados o por el propio cliente, el uso de repuestos o accesorios no originales de ZIPPER.

e) Después de la revisión por nuestro personal calificado, por las reclamaciones de garantía no legítimas, los costos de la misma (como por ejemplo los gastos de transporte) y otros gastos, se le cobrarán al cliente final o al distribuidor.

f) Dispositivos fuera del período de garantía: la reparación se produce sólo después del pago por adelantado o a la cuenta del distribuidor de acuerdo con la estimación de los costos (incluyendo los portes) de ZIPPER.

g) Las reclamaciones de garantía sólo pueden concederse para los clientes de un distribuidor autorizado ZIPPER que compró la máquina de manera directa a ZIPPER. Estas reclamaciones no son transferibles en caso de múltiples ventas de la máquina.

4.) Reclamaciones de indemnización y otras obligaciones:

La responsabilidad de la empresa ZIPPER se limita al valor de las mercancías en todos los casos. No se aceptarán reclamaciones por daños y perjuicios debido a los malos resultados, los defectos o daños derivados o la pérdida de ingresos debido a un defecto durante el período de garantía. La empresa ZIPPER está en su derecho de mejorar posteriormente un dispositivo.



61 GARANTI ET SERVICE

1.) Garantie:

La société ZIPPER Maschinen offre une garantie pour les composants mécaniques et électriques de 2 ans pour une utilisation de bricolage et 1 an pour une utilisation industrielle, à partir de la date d'achat par l'utilisateur final. En cas de défauts au cours de cette période qui ne sont pas exclus par le paragraphe 3 ZIPPER réparera ou remplacera la machine à sa discrétion.

2.) Rapport:

Afin de démontrer la validité de la demande de garantie, l'utilisateur final doit contacter son revendeur. Le revendeur doit en informer par écrit le défaut pour ZIPPER. Si la demande de garantie est légitime, ZIPPER recueillera la machine défectueuse du revendeur. Les livraisons retournées par les distributeurs qui n'ont pas été coordonnées avec ZIPPER ne seront pas acceptées et seront rejetées.

3.) Régulations:

a) Les réclamations de garantie seront acceptées si la machine est accompagnée d'une copie de la facture originale ou du ticket de caisse du distributeur ZIPPER. La garantie expire si les accessoires appartenant à la machine ne sont pas avec la machine pour la collecte.

b) La garantie n'inclut pas le service gratuit, l'entretien, l'inspection ou des travaux sur la machine. Les défauts causés par une mauvaise utilisation de l'utilisateur final ou revendeur ne sont pas acceptés comme garantie. Quelques exemples: les erreurs de carburant, dommages dus au gel de réservoirs d'eau, en gardant le carburant dans le réservoir pendant l'hiver, etc.

c) Défauts des pièces d'usure sont exclus, par exemple, balais en charbon, sacs d'aspirateur, lames, cylindres, lames, embrayages, joints, roues, lames de scie, cales de division, lame inciseur, extensions de cale de division, huiles hydrauliques, les filtres à huile / air / carburant, des chaînes, des bougies, des blocs coulissantes, etc.

d) Sont également exclus les dommages sur la machine, causés par une mauvaise manipulation, si la machine a été utilisée pour en ignorant les instructions d'utilisation, de force majeure, les réparations ou manipulations techniques par des ateliers non autorisés ou par le client lui-même, et l'utilisation des pièces ou accessoires non originaux de ZIPPER.

e) Après vérification par notre technicien qualifié, les réclamations de garantie qui ne sont pas légitimes, le coût de la même (tels que les coûts de transport) et d'autres frais seront à la charge du client final ou le distributeur.

f) Dans le cas des machines défectueux en dehors de la période de garantie, nous réparerons seulement après le paiement avance ou avec facture du revendeur selon l'estimation des coûts (coûts de transport incl.) de ZIPPER.

g) Les réclamations de garantie peuvent être accordées que pour les clients d'un revendeur autorisé ZIPPER qui ont directement acheté la machine de ZIPPER Maschinen. Ces revendications ne sont pas transférables en cas de multiples ventes de la machine.

4.) Demandes d'indemnisation et autres obligations:

La responsabilité de la société est limitée à la valeur de marchandises ZIPPER dans tous les cas. Les réclamations pour les dommages dus à une mauvaise performance, de défauts ou dommages indirects ou perte de revenu due à un défaut pendant la période de garantie ne seront pas acceptées. ZIPPER a le droit d'améliorer l'appareil.



62 JAMSTVO

1.) Jamstvo:

Tvrtka ZIPPER Maschinen na mehaničke i električne dijelove daje jamstvo u trajanju od 2 godine za neprofesionalnu primjenu; za profesionalnu primjenu daje se jamstvo od 1 godine, počevši od dana kad ga je krajnji korisnik/kupac kupio. Ako se u tom razdoblju utvrde nedostaci koji nisu navedeni u iznimkama u točki 3, tvrtka Zipper će prema vlastitoj prosudbi popraviti ili zamijeniti uređaj.

2.) Obavijest:

Da bi se mogla provjeriti opravdanost jamstvenog zahtjeva, kupac mora kontaktirati svojeg trgovca; on će pismeno tvrtki Zipper prijaviti nedostatak na uređaju. U slučaju opravdanog jamstvenog zahtjeva Zipper će preuzeti uređaj kod trgovca. Pošiljke vraćene bez prethodnog dogovora s tvrtkom Zipper neće se prihvatiti.

3.) Odredbe:

- a)** Jamstveni zahtjevi će se prihvatiti samo ako je uz uređaj priložena kopija originalnog računa ili potvrde o kupnji prodajnog partnera tvrtke Zipper. Pravo na jamstvo ne vrijedi ako se za preuzimanje ne prijavi uređaj s kompletnim priborom.
- b)** Jamstvo isključuje besplatnu provjeru, održavanje, inspekciju ili servisiranje uređaja. Kvarovi nastali nestručnom uporabom od strane krajnjeg korisnika ili njegovog trgovca neće se prihvatiti kao jamstveni zahtjevi. Primjerice: uporaba pogrešnih goriva, štete od smrzavanja u spremnicima vode, gorivo preko zime ostalo u spremniku benzina.
- c)** Isključeni su kvarovi na potrošnim dijelovima: ugljene četke, prihvatne vreće, noževi, valjci, rezne ploče, rezne naprave, vodilice, spojke, brtve, kotačići, listovi za piljenje, križevi za cijepanje, klinovi za cijepanje, produžeci klina za cijepanje, hidraulička ulja, filtri za ulje, zrak i benzin, lanci, svjećice, klizni blokovi itd.
- d)** Isključene su štete na uređajima uzrokovane: nestručnom uporabom, pogrešnom uporabom uređaja; protivno uobičajenoj namjeni; nepoštivanjem uputa za uporabu i uputa za održavanje; višom silom; popravcima ili tehničkim izmjenama u neovlaštenim radionicama ili od stane samih klijenata. Uporabom neoriginalnih rezervnih dijelova i pribora tvrtke Zipper.
- e)** Nastali troškovi (troškovi prijevoza) i izdaci u slučaju neopravdanih jamstvenih zahtjeva zaračunavaju se nakon provjere od strane našeg stručnog osoblja ili trgovca.
- f)** Uređaji izvan jamstvenog roka: popravak se provodi samo uz predujam ili račun trgovca prema predračunu (uklj. troškove prijevoza) tvrtke Zipper.
- g)** Jamstvena prava se odobravaju samo klijentima trgovca tvrtke Zipper koji je uređaj kupio izravno kod tvrtke Zipper. Prava u slučaju višestruke prodaje uređaja nisu prenosiva.

4.) Zahtjevi za naknadu štete i druge odgovornosti:

Odgovornost tvrtke Zipper u svim slučajevima ograničena je na vrijednost uređaja. Zahtjevi za naknadu štete za loš rad, nedostatke te posljedične štete ili izgubljenu zaradu zbog kvara u jamstvenom roku ne priznaju se. Tvrtka Zipper inzistira na zakonskom pravu na naknadni popravak uređaja.



63 PRODUKTBEOBACHTUNG PRODUCT EXPERIENCE FORM

Wir beobachten unsere Produkte auch nach der Auslieferung.

Um einen ständigen Verbesserungsprozess gewährleisten zu können, sind wir von Ihnen und Ihren Eindrücken beim Umgang mit unseren Produkten abhängig:

- Probleme, die beim Gebrauch des Produktes auftreten
- Fehlfunktionen, die in bestimmten Betriebssituationen auftreten
- Erfahrungen, die für andere Benutzer wichtig sein können

Wir bitten Sie, derartige Beobachtungen zu notieren und an diese per E-Mail, Fax oder Post an uns zu senden:

We observe the quality of our delivered products in the frame of a Quality Management policy.

Your opinion is essential for further product development and product choice. Please let us know about your:

- Impressions and suggestions for improvement.
- experiences that may be useful for other users and for product design
- Experiences with malfunctions that occur in specific operation modes

We would like to ask you to note down your experiences and observations and send them to us via FAX, E-Mail or by post:

Meine Beobachtungen / My experiences:

Name / name:
Produkt / product:
Kaufdatum / purchase date:
Erworben von / purchased from:
E-Mail/ e-mail:

Vielen Dank für Ihre Mitarbeit! / Thank you for your kind cooperation!

KONTAKTADRESSE / CONTACT:
HOLZMANN MASCHINEN GmbH
4170 Haslach, Marktplatz 4, AUSTRIA
Tel : +43 7289 71562 0
Fax: +43 7289 71562 4
info@holzmann-maschinen.at

SERVICEFORMULAR / SERVICE FORM

Bitte kreuzen Sie eine der untenstehenden an / Please tick one box from below:

- Serviceanfrage / service inquiry
 Ersatzteilanfrage / spare part inquiry
 Garantierantrag / guarantee claim

1. Daten Antragsteller (* sind Pflichtfelder) / senders information (* required)

- * Vorname, Nachname / first name, family name _____
- * Straße, Hausnummer / street, house number _____
- * PLZ, Ort / ZIP code, place _____
- * Staat / country _____
- * (Mobil)telefon / (mobile) phone _____
International numbers with country code
- * E-Mail _____
- Fax _____

2. Geräteinformationen / tool information

Seriennummer/serial number: _____ *Maschinentype/machine type: _____

2.1 benötigte Ersatzteile / required spare parts

Ersatzteilnummer / Part No°	Beschreibung / description	Anzahl / number

2.2 Problembeschreibung / problem description

Bitte führen Sie in der Fehlerbeschreibung unter anderem an:
 Was hat den Defekt verursacht bzw. was war die letzte durchgeführte Tätigkeit, bevor Ihnen das Problem/der Defekt aufgefallen ist?
 bei Elektrodefekten: Wurde die Stromzuleitung sowie die Maschine bereits von einem Elektrofachmann geprüft

Please describe amongst others in the problem:
 What has cause the problem/defect, what was the last activity before you noticed the problem/defect?
 For electrical problems: Have you had checked you electric supply and the machine already by a certified electrician?

3. Bitte beachten

UNVOLLSTÄNDIG AUSGEFÜLLTE FORMULARE KÖNNEN NICHT BEARBEITET WERDEN!
 GARANTIEANTRÄGE KÖNNEN AUSSCHLIESSLICH UNTER BEILAGE DES KAUFBELEGES/ABLIEFERBELEGES AKZEPTIERT WERDEN.
 BEI ERSATZTEILBESTELLUNGEN LEGEN SIE DIESEM FORMULAR EINE KOPIE DER BETREFFENDEN ERSATZTEILZEICHNUNG BEI! MARKIEREN SIE DARAUF DIE BENÖTIGTEN ERSATZTEILE. DIES ERLEICHTERT UNS DIE IDENTIFIZIERUNG UND ERMÖGLICHT SO EINE RASCHERE BEARBEITUNG.

VIELEN DANK!

/ Additional information

INCOMPLETELY FILLED SERVICE FORMS CANNOT BE PROCESSED!
 FOR GUARANTEE CLAIMS PLEASE ADD A COPY OF YOUR ORIGINAL SALES / DELIVERY RECEIPT OTHERWISE IT CANNOT BE ACCEPTED.
 FOR SPARE PART ORDERS PLEASE ADD TO THIS SERVICE FORM A COPY OF THE RESPECTIVE EXPLODED DRAWING WITH THE REQUIRED SPARE PARTS BEING MARKED CLEARLY AND UNMISTAKABLE.
 THIS HELPS US TO IDENTIFY THE REQUIRED SPARE PARTS FASTLY AND ACCELERATES THE HANDLING OF YOUR INQUIRY.

THANK YOU FOR YOUR COOPERATION!