

OPERATING INSTRUCTIONS DOUBLE CHARGER

C200 Li

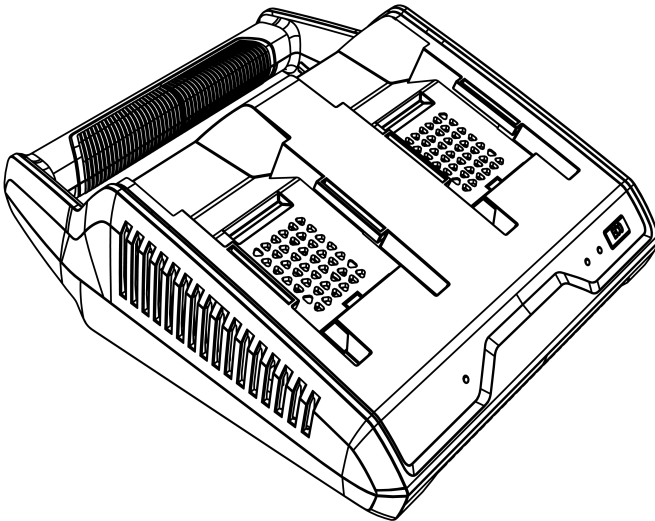

- DE
- GB
- NL
- FR
- ES
- IT
- SI
- HR
- RS
- PL
- CZ
- SK
- HU
- DK
- SE
- NO
- FI
- LT
- LV
- BG
- RU
- UA



Inhaltsverzeichnis

Deutsch	6
English	13
Nederlands	20
Français	27
Español	34
Italiano	42
Slovenščina	49
Hrvatski	56
Српски	63
Polski	71
Česky	79
Slovenská	86
Magyarul	93
Dansk	100
Svensk	107
Norsk	114
Suomi	121
Lietuvių	128
Latviešu	135
Български	142
Русский	150
Україна	159







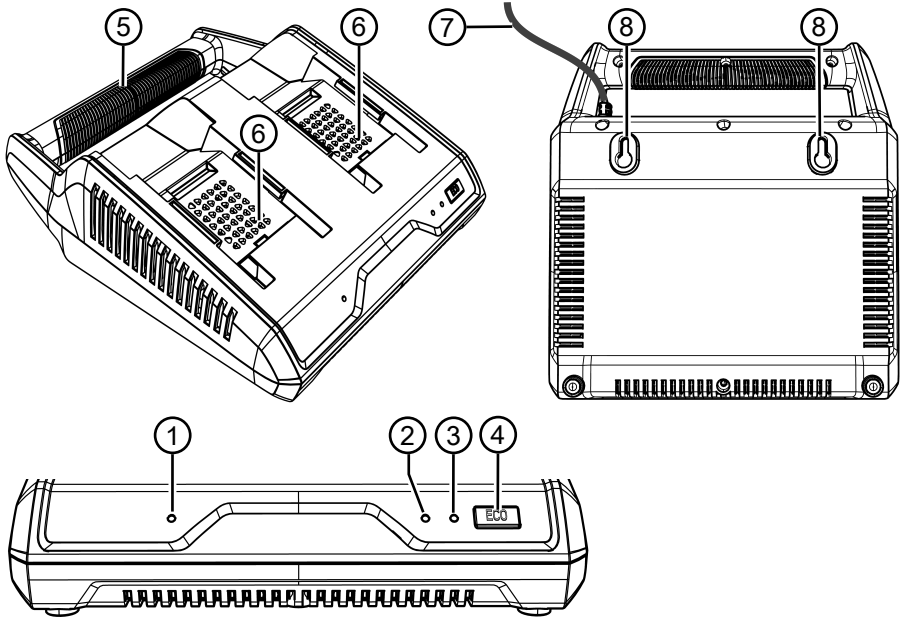

© 2023

AL-KO KOBER GROUP Kötz, Germany



This documentation or excerpts therefrom may not be reproduced or disclosed to third parties without the express permission of the AL-KO KOBER GROUP.











01



	C200 Li
	114018
	230 V 50 Hz
	40 V DC
	2 x 3 A Eco-Mode: 2 x 1,5 A
	ca. 1,25 kg
	 / II



	C200 Li
	x
	+5 °C – +40 °C

	B150 Li (B05-3640G)	B200 Li (B05-3650G)	B800 Li (B38-3680)
	113280	113524	114017
	36 V (40 V max.)	36 V (40 V max.)	36 V (40 V max.)
	4,0 Ah	5,0 Ah	8 Ah
	144 Wh	180 Wh	288 Wh
	ca. 90 min	ca. 120 min	ca. 180 min
	+5 °C – +40 °C	+5 °C – +40 °C	0 °C – +45 °C
	0 °C – +25 °C	0 °C – +25 °C	0 °C – +25 °C
	(180 x 105 x 80) mm	(180 x 105 x 80) mm	(177 x 100 x 78) mm
	1,4 kg	1,4 kg	1,73 kg
	-	-	x

ORIGINAL-BETRIEBSANLEITUNG

Inhaltsverzeichnis

1	Sicherheitshinweise	6
2	Zu dieser Betriebsanleitung	7
2.1	Symbole auf der Titelseite	7
2.2	Zeichenerklärungen und Signalwörter	7
3	Produktbeschreibung	7
3.1	Bestimmungsgemäße Verwendung...	8
3.2	Möglicher vorhersehbarer Fehlgebrauch.....	8
3.3	Produktübersicht.....	8
4	Inbetriebnahme	8
4.1	Ladegerät aufstellen	8
4.2	Ladegerät an Wand befestigen.....	8
5	Bedienung.....	9
5.1	Akku laden	9
5.2	Anzeigen zum Ladezustand	9
5.3	Langsames Aufladen aktivieren.....	9
5.4	WLAN-Funkmodul und AL-KO in-TOUCH App.....	9
5.5	Doppelladegerät mit AL-KO In-TOUCH App verbinden.....	10
5.6	WLAN-Name und Passwort zurücksetzen	10
6	Entsorgung.....	10
7	Hilfe bei Störungen.....	11
8	Kundendienst/Service	12
9	Information zur Konformitätserklärung.....	12
10	Garantie	12

1 SICHERHEITSHINWEISE

Dieser Abschnitt nennt alle grundlegenden Sicherheits- und Warnhinweise, die bei der Benutzung des Ladegerätes zu beachten sind. Lesen Sie diese Hinweise!

- Benutzen Sie das Gerät nur bestimmungsgemäß, d. h. zum Laden des vorgesehenen Akkus.
- Prüfen Sie vor jeder Nutzung das gesamte Gerät sowie insbesondere das Netzkabel und den Akkuschacht auf Beschädigungen. Be-

nutzen Sie das Gerät nur in einwandfreiem Zustand.

- Betreiben Sie das Gerät nicht in explosions- und brandgefährdeten Umgebungen.
- Betreiben Sie das Gerät nur in Innenräumen und setzen Sie es nicht Nässe und Feuchtigkeit aus.
- Stellen Sie das Ladegerät immer auf eine gut belüftete und nicht brennbare Fläche, weil es sich beim Ladevorgang erwärmt. Halten Sie die Lüftungsschlitze frei und decken Sie das Gerät nicht ab.
- Informieren Sie sich vor dem Anschließen des Ladegeräts darüber, ob die in den technischen Daten genannte Netzspannung verfügbar ist.
- Verwenden Sie das Netzkabel ausschließlich zum Anschließen des Ladegeräts. Tragen Sie das Ladegerät nicht am Netzkabel, und ziehen Sie den Netzstecker nicht am Netzkabel aus der Steckdose.
- Schützen Sie das Netzkabel vor Hitze, Öl und scharfen Kanten, damit es nicht beschädigt wird.
- Benutzen Sie Ladegerät und Akku nicht verschmutzt oder nass. Reinigen und trocknen Sie Gerät und Akku vor der Verwendung.
- Halten Sie den geladenen und nicht benutzten Akku von metallischen Gegenständen fern, um die Kontakte nicht zu überbrücken (z. B. Büroklammern, Münzen, Schlüssel, Nägel, Schrauben). Durch einen Kurzschluss können Verbrennungen oder Feuer entstehen.
- Nur Original Akkus von AL-KO mit dem Ladegerät laden.
- Öffnen Sie Ladegerät und Akku nicht. Es besteht Stromschlag- und Kurzschlussgefahr.
- Lassen Sie Ihr Gerät zu Ihrer Sicherheit nur von qualifiziertem Fachpersonal und mit Original-Ersatzteilen reparieren.
- Bei unsachgemäßer Nutzung und beschädigtem Akku können Dämpfe und Elektrolytflüssigkeit austreten. Lüften Sie in diesem Fall den Raum gründlich und suchen Sie bei Beschwerden einen Arzt auf. Bei Kontakt mit Elektrolytflüssigkeit diese gründlich abwaschen und Augen sofort

gründlich ausspülen. Suchen Sie danach einen Arzt auf.

- Dieses Gerät kann von Kindern ab 8 Jahren und darüber sowie von Personen mit verringerten physischen, sensorischen oder mentalen Fähigkeiten oder Mangel an Erfahrung und Wissen benutzt werden, wenn sie beaufsichtigt oder bezüglich des sicheren Gebrauchs des Gerätes unterwiesen wurden und die daraus resultierenden Gefahren verstehen. Kinder dürfen nicht mit dem Gerät spielen. Reinigung und Benutzerwartung dürfen nicht von Kindern ohne Beaufsichtigung durchgeführt werden.
- Personen mit sehr starken und komplexen Einschränkungen können Bedürfnisse über die hier beschriebenen Anweisungen hinaus haben.
- Wenn das Netzkabel beschädigt ist, muss es vom Hersteller, seinem Kundendienst oder einer ähnlich qualifizierten Person ersetzt werden, um Gefahren zu vermeiden.
- Lagern Sie unbenutzte Geräte an einem trockenen und abgeschlossenen Ort. Unbefugte Personen und Kinder dürfen keinen Zugriff auf das Gerät haben.

2 ZU DIESER BETRIEBSANLEITUNG

- Bei der deutschen Version handelt es sich um die Original-Betriebsanleitung. Alle weiteren Sprachversionen sind Übersetzungen der Original-Betriebsanleitung.
- Bewahren Sie diese Betriebsanleitung immer so auf, dass Sie darin nachlesen können, wenn Sie eine Information zum Gerät benötigen.
- Geben Sie das Gerät nur mit dieser Betriebsanleitung an andere Personen weiter.
- Lesen und beachten Sie die Sicherheits- und Warnhinweise in dieser Betriebsanleitung.

2.1 Symbole auf der Titelseite

Symbol	Bedeutung
	Lesen Sie unbedingt vor der Inbetriebnahme diese Betriebsanleitung sorgfältig durch. Dies ist die Voraussetzung für sicheres Arbeiten und störungsfreie Handhabung.

Symbol	Bedeutung
	Betriebsanleitung
	Netzkabel zum Vermeiden eines elektrischen Schlages nicht beschädigen oder durchtrennen!

2.2 Zeichenerklärungen und Signalwörter

⚠ GEFAHR! Zeigt eine unmittelbar gefährliche Situation an, die – wenn sie nicht vermieden wird – den Tod oder eine schwere Verletzung zur Folge hat.

⚠ WARNUNG! Zeigt eine potenziell gefährliche Situation an, die – wenn sie nicht vermieden wird – den Tod oder eine schwere Verletzung zur Folge haben könnte.

⚠ VORSICHT! Zeigt eine potenziell gefährliche Situation an, die – wenn sie nicht vermieden wird – eine geringfügige oder mäßige Verletzung zur Folge haben könnte.

⚠ ACHTUNG! Zeigt eine Situation an, die – wenn sie nicht vermieden wird – Sachschäden zur Folge haben könnte.

ℹ HINWEIS Spezielle Hinweise zur besseren Verständlichkeit und Handhabung.

3 PRODUKTBESCHREIBUNG

Das Doppelladegerät C200 Li ist ausschließlich zum Laden der hier aufgeführten Akkus bestimmt:

Bezeichnung	Artikel-Nr.
B150 Li	113280
B200 Li	113524
B800 Li	114017

Sobald ein Akku in das Ladegerät eingesteckt wird, erkennt das Ladegerät automatisch den Ladezustand des Akkus. Danach beginnt der Ladevorgang. Er endet automatisch, wenn der Akku vollgeladen ist.

Der Akku kann in jedem beliebigen Ladezustand geladen werden. Eine Unterbrechung des Ladevorgangs schadet dem Akku nicht.

3.1 Bestimmungsgemäße Verwendung

Andere Akkus, Akkupacks oder nicht-wiederaufladbare Batterien dürfen mit diesem Ladegerät nicht geladen werden.

Eine andere als die hier beschriebene bestimmungsgemäße Verwendung oder eine darüber hinausgehende Verwendung gilt als nicht bestimmungsgemäß.

⚠️ WARNUNG! Gefahr von Bränden und Stromschlägen! Personen können getötet oder schwer verletzt werden, wenn das Ladegerät aufgrund eines Kurzschlusses einen Brand verursacht, weil es Nässe und Feuchtigkeit ausgesetzt wurde.

- Betreiben Sie das Gerät nur in Innenräumen und setzen Sie es nicht Nässe und Feuchtigkeit aus.

⚠️ WARNUNG! Gefahr des Explodierens oder Aufplatzens von nicht-wiederaufladbaren Batterien! Je nach Bauart können nicht-wiederaufladbare Batterien beim Aufladen explodieren oder aufplatzen. Dabei kann austretende Elektrolytflüssigkeit auf die Haut und in die Augen gelangen und schwere Verätzungen hervorrufen.

- Laden Sie keine nicht-wiederaufladbaren Batterien auf.
- Wenn Sie mit Elektrolytflüssigkeit in Kontakt gekommen sind, waschen Sie die Kontaktstelle mit viel Seife und Wasser. Ist Elektrolytflüssigkeit in die Augen gelangt, spülen Sie die Augen sofort mit viel Wasser und konsultieren Sie anschließend einen Arzt.

3.2 Möglicher vorhersehbarer Fehlgebrauch

⚠️ GEFAHR! Gefahr von Explosionen und Bränden! Personen werden getötet oder schwer verletzt, wenn das Gerät eine Explosion hervorruft, weil es in einer explosionsgefährdeten Umgebung betrieben wurde.

- Betreiben Sie das Gerät nicht in explosions- und brandgefährdeten Umgebungen.

3.3 Produktübersicht

Nr.	Bauteil
1	LED für Anzeige der Betriebszustände (linker Akkuschacht)
2	LED für Anzeige der Betriebszustände (rechter Akkuschacht)
3	LED Wireless LAN Betriebszustand

Nr.	Bauteil
4	ECO-Taste für langsames Aufladen
5	Tragegriff
6	Linker und rechter Akkuschacht
7	Netzkabel mit Netzstecker
8	Einhängelöcher für Wandbefestigung (Abstand: 132 mm)

4 INBETRIEBNAHME

⚠️ ACHTUNG! Gefahr der Sachbeschädigung durch falsche Netzspannung! Falsche Netzspannung kann zur Beschädigung des Ladegerätes und des Akkus führen.

- Vor dem Anschließen des Ladegerätes in Erfahrung bringen, ob die in den technischen Daten genannte Netzspannung verfügbar ist.

4.1 Ladegerät aufstellen

⚠️ ACHTUNG! Gefahr der Sachbeschädigung durch Überhitzung! Mangelnde Belüftung des Ladegerätes während des Ladevorgangs kann zur Beschädigung des Ladegerätes und des Akkus führen.

- Das Ladegerät immer auf eine gut belüftete und nicht brennbare Fläche stellen.
- Die Lüftungsschlitze freihalten und das Gerät nicht abdecken.

1. Ladegerät aus der Verpackung nehmen.
2. Ladegerät freistehend auf einer nichtbrennbaren ebenen Fläche platzieren.
3. Netzstecker einstecken. Das Ladegerät ist betriebsbereit.

4.2 Ladegerät an Wand befestigen

Das Ladegerät besitzt an der Unterseite zwei Eihängelöcher (Ø17) im Abstand von 132 mm. Damit kann das Ladegerät an einer senkrechten Fläche – z. B. Wand oder Brett – befestigt werden.

1. Zwei Rundkopfschrauben soweit eindrehen, dass die Schraubenköpfe ca. 2 bis 3 mm Abstand zur Fläche haben.
2. Ladegerät an den Schraubenköpfen aufhängen.
3. Prüfen, ob das Ladegerät fest aufgehängt ist. Wenn nicht, Ladegerät wieder abnehmen und Schrauben ein wenig mehr in die Fläche eindrehen.

5 BETRIEBUNG

5.1 Akku laden

Sie können wahlweise einen Akku oder zwei Akkus gleichzeitig mit dem Ladegerät aufladen.

HINWEIS Den Akku vor dem ersten Gebrauch vollständig aufladen. Der Akku kann in jedem beliebigen Ladezustand geladen werden. Eine Unterbrechung des Ladens schadet dem Akku nicht.

⚠ VORSICHT! Brandgefahr beim Laden!

Aufgrund Erwärmung des Ladegeräts besteht Brandgefahr, wenn es auf leicht brennbaren Untergrund gestellt und nicht ausreichend belüftet wird.

- Betreiben Sie das Ladegerät immer auf nicht-brennbarem Untergrund bzw. in nicht-brennbarer Umgebung.
- Falls vorhanden: Halten Sie die Lüftungsschlitze frei.

1. Netzstecker des Ladegeräts in die Steckdose stecken.
2. Akku in den linken oder rechten Akkuschacht einschieben.
Der Ladevorgang beginnt und die LED für den gewählten Akkuschacht blinkt.
3. LED des Akkuschachts beobachten. Wenn die LED dauerhaft leuchtet, ist der Ladevorgang abgeschlossen. Ladedauer für den Akku: siehe technische Daten.
4. Netzstecker aus der Steckdose ziehen.
5. Entsperrknopf am Akku drücken und gedrückt halten.
6. Akku aus dem Ladegerät herausziehen.

5.2 Anzeigen zum Ladezustand

Der Akku zeigt seinen Ladezustand an den LEDs (01/1, 01/2) an.

Sym- bol	LED
	LED (01/1, 01/2) leuchtet grün: Akku ist voll geladen.
	LED (01/1, 01/2) blinkt grün: Akku lädt.
	LED (01/1, 01/2) leuchtet rot: Es befindet sich kein Akku im Ladegerät.

Sym- bol	LED
	LED (01/1, 01/2) blinkt rot: Akku ist zu heiß und wird deshalb nicht geladen.

Die AL-KO inTOUCH App ermöglicht die komfortable Anzeige des Ladezustands (siehe *Kapitel 5.4 "WLAN-Funkmodul und AL-KO inTOUCH App"*, Seite 9).

HINWEIS Temperaturbereich für den Ladebetrieb und Ladezeit bis zur Vollaufladung: siehe technische Daten. Verkürzt sich die Betriebszeit des Akkus wesentlich trotz Vollaufladung, ist der Akku verbraucht und gegen einen neuen Original-Akku auszuwechseln.

5.3 Langsames Aufladen aktivieren

1. ECO-Taste ca. 1 Sekunde lang drücken, um langsames Aufladen zu aktivieren.
 - ECO-Taste (01/4) leuchtet dauerhaft grün.
 - Die Ladegeschwindigkeit wird von 3 A auf 1,5 A reduziert.

5.4 WLAN-Funkmodul und AL-KO inTOUCH App

Das Ladegerät ist mit einem WLAN-Funkmodul ausgestattet. Dieses ermöglicht die komfortable Überwachung via App von einem mobilen Gerät aus (Smartphone, Tablet).

Das Ladegerät sendet wichtige Informationen zu den Betriebszuständen, z. B. Akku zu 80% geladen, Akku zu 100% geladen, Akku in 10 min geladen. Wenn zwei Akkus gleichzeitig geladen werden, kann jeder Akku einen anderen Ladezustand haben.

HINWEIS Das mobile Gerät benötigt für die Nutzung der App eine Internetverbindung.

Die AL-KO inTOUCH App ist für Android-basierte Geräte im Google Play Store und für iOS-basierte Geräte im Apple App Store erhältlich:



Nach Installation der App müssen Sie sich zunächst anmelden oder registrieren. Folgen Sie dann der "Schritt-für-Schritt"-Anleitung.

Die App bietet vielfältige Funktionen wie z. B.

- Empfang von Push-Benachrichtigungen über den Ladezustand,

- Einstellung einer Obergrenze von maximal 60% Ladekapazität zur optimalen Lagerung des Akkus, z. B. über den Winter,
- Produktregistrierung.

HINWEIS Updates für die AL-KO inTOUCH App werden automatisch über das Internet vorgenommen (FOTA: Firmwareupdate Over The Air).

5.5 Doppelladegerät mit AL-KO InTOUCH App verbinden

HINWEIS Hinweis zum WLAN.

- Um die AL-KO inTOUCH App nutzen zu können, muss sich das Doppelladegerät innerhalb der Reichweite Ihres 2,4 GHz WLANs befinden.
- Halten Sie den Namen und das Passwort Ihres WLANs bereit.

1. Smartphone vorbereiten:
 - "AL-KO inTOUCH Smart Garden" App installieren.
 - App starten.
2. Im Einrichtungsassistenten der App:
 - Neues Gerät durch Antippen des "+"-Symbols hinzufügen.
 - Typenschild des Akkus scannen.
 - Gefundenes Gerät bestätigen oder Angaben zum Gerät manuell hinzufügen.
 - "Smart-Connect einrichten" starten.
3. WLAN-Name und Passwort zurücksetzen, wenn Sie sich in einem neuen WLAN befinden (siehe Kapitel 5.6 "WLAN-Name und Passwort zurücksetzen", Seite 10).
4. ECO-Taste ca. 3 Sekunden lang drücken.
 - LED (01/3) pulsiert: Einrichtungsassistent gestartet, wartet auf Verbindung.
5. Im Einrichtungsassistenten der App:
 - Wenn die Suche nach Bluetooth-Geräten erfolgreich war: "AL-KO Charger" aus der Liste auswählen.
 - Den Namen des Doppelladegeräts ändern (optional).
 - Den Namen und das Passwort Ihres WLANs eingeben.
 - LED blinkt blau: Verbindungsvorgang gestartet.
 - LED leuchtet blau: Das Doppelladegerät ist mit der AL-KO Smart Cloud verbunden.

5.6 WLAN-Name und Passwort zurücksetzen

1. ECO-Taste mindestens 10 Sekunden lang drücken.
 - LED (01/3) pulsiert blau: Rücksetzvorgang abgeschlossen.

6 ENTSORGUNG

Hinweise zum Elektro- und Elektronikgerätegesetz (ElektroG)



- Elektro- und Elektronik-Altgeräte gehören nicht in den Hausmüll, sondern sind einer getrennten Erfassung bzw. Entsorgung zuzuführen!

- Altbatterien oder -akkus, welche nicht fest im Altgerät verbaut sind, müssen vor der Abgabe entnommen werden! Deren Entsorgung wird über das Batteriegesetz geregelt.
- Besitzer bzw. Nutzer von Elektro- und Elektronikgeräten sind nach deren Gebrauch gesetzlich zur Rückgabe verpflichtet.
- Der Endnutzer trägt die Eigenverantwortung für das Löschen seiner personenbezogenen Daten auf dem zu entsorgenden Altgerät!

Das Symbol der durchgestrichenen Mülltonne bedeutet, dass Elektro- und Elektronikaltgeräte nicht über den Hausmüll entsorgt werden dürfen.

Elektro- und Elektronikaltgeräte können bei folgenden Stellen unentgeltlich abgegeben werden:

- Öffentlich-rechtliche Entsorgungs- bzw. Sammelstellen (z. B. kommunale Bauhöfe)
- Verkaufsstellen von Elektrogeräten (stationär und online), sofern Händler zur Rücknahme verpflichtet sind oder diese freiwillig anbieten.

Diese Aussagen gelten nur für Geräte, die in den Ländern der Europäischen Union installiert und verkauft werden und die der Europäischen Richtlinie 2012/19/EU unterliegen. In Ländern außerhalb der Europäischen Union können davon abweichende Bestimmungen für die Entsorgung von Elektro- und Elektronik-Altgeräten gelten.

Hinweise zum Batteriegesetz (BattG)



- Altbatterien und -akkus gehören nicht in den Hausmüll, sondern sind einer getrennten Erfassung bzw. Entsorgung zuzuführen!
- Zur sicheren Entnahme von Batterien oder Akkus aus dem Elektrogerät und für Informationen über deren Typ bzw. chemisches Sys-

tem beachten Sie die weiteren Angaben innerhalb der Bedienungs- bzw. Montageanleitung.

- Besitzer bzw. Nutzer von Batterien und Akkus sind nach deren Gebrauch gesetzlich zur Rückgabe verpflichtet. Die Rückgabe beschränkt sich auf die Abgabe von haushaltsüblichen Mengen.

Altbatterien können Schadstoffe oder Schwermetalle enthalten, die der Umwelt und der Gesundheit Schaden zufügen können. Eine Verwertung der Altbatterien und Nutzung der darin enthaltenen Ressourcen trägt zum Schutz dieser beiden wichtigen Güter bei.

Das Symbol der durchgestrichenen Mülltonne bedeutet, dass Batterien und Akkus nicht über den Hausmüll entsorgt werden dürfen.

Befinden sich zudem die Zeichen Hg, Cd oder Pb unterhalb der Mülltonne, so steht dies für Folgendes:

- Hg: Batterie enthält mehr als 0,0005 % Quecksilber

- Cd: Batterie enthält mehr als 0,002 % Cadmium
 - Pb: Batterie enthält mehr als 0,004 % Blei
- Akkus und Batterien können bei folgenden Stellen unentgeltlich abgegeben werden:
- Öffentlich-rechtliche Entsorgungs- bzw. Sammelstellen (z. B. kommunale Bauhöfe)
 - Verkaufsstellen von Batterien und Akkus
 - Rücknahmestellen des gemeinsamen Rücknahmesystems für Geräte-Altbatterien
 - Rücknahmestelle des Herstellers (falls nicht Mitglied des gemeinsamen Rücknahmesystems)

Diese Aussagen sind nur gültig für Akkus und Batterien, die in den Ländern der Europäischen Union verkauft werden und die der Europäischen Richtlinie 2006/66/EG unterliegen. In Ländern außerhalb der Europäischen Union können davon abweichende Bestimmungen für die Entsorgung von Akkus und Batterien gelten.

7 HILFE BEI STÖRUNGEN

HINWEIS In der Betriebsanleitung des Akkus ist das Ermitteln des Ladezustands beschrieben.

HINWEIS Wenden Sie sich bei Störungen, die nicht in dieser Tabelle aufgeführt sind oder nicht selbst behoben werden können, an unseren Kundendienst.

Auftretender Fehler	Anzeigen	Mögliche Ursache	Lösung
Akku wird nicht geladen.	LED am Ladegerät für linken oder rechten Akkuschacht leuchtet dauerhaft rot.	Lebensdauer des Akkus ist abgelaufen.	Akku ersetzen. Nur Original-Zubehör des Herstellers verwenden.
		Akku nicht vollständig in Ladegerät eingeschoben.	Akku vollständig ins Ladegerät einschieben.
		Steckkontakte am Akku oder am Ladegerät verschmutzt.	Netzstecker ziehen und Steckkontakte mit einem trockenen Lappen reinigen. Wenn der Fehler weiter auftritt, Servicestelle des Herstellers aufsuchen.
		Akku oder Ladegerät defekt.	Akku oder Ladegerät ersetzen. Nur Original-Zubehör des Herstellers verwenden.

Auftretender Fehler	Anzeigen	Mögliche Ursache	Lösung
	LED am Ladegerät für linken oder rechten Akkuschacht blinkt rot.	Akku oder Ladegerät sind zu heiß.	Netzstecker ziehen und Akku sowie Ladegerät abkühlen lassen. Lüftungsschlitze des Ladegerätes freihalten.
	LED für Netzspannung am Ladegerät ist nicht aktiv.	Keine Netzspannung.	Netzstecker einstecken bzw. prüfen, ob Netzspannung anliegt.
Akku wurde aus Ladegerät entnommen und ist nicht geladen.	Am Akku an der Ladestandsanzeige: Rote LED leuchtet.	Akku defekt.	Akku ersetzen. Nur Original-Zubehör des Herstellers verwenden.

8 KUNDENDIENST/SERVICE

Bei Fragen zu Garantie, Reparatur oder Ersatzteilen wenden Sie sich bitte an Ihre nächstgelegene AL-KO Servicestelle. Diese finden Sie im

Internet unter folgender Adresse:

www.alko-garden.com/service-contacts

Weitere Informationen zu Ersatzteilen finden Sie unter:

www.alko-garden.com/spareparts

9 INFORMATION ZUR KONFORMITÄTSERKLÄRUNG

Wir erklären hiermit in alleiniger Verantwortung, dass dieses Produkt in der auf dem Markt vertrie-

benen Form die Anforderungen der harmonisierten EU-Richtlinien, die EU-Sicherheitsstandards und die produktspezifischen Standards erfüllt.

Die Konformitätserklärung ist Teil der Betriebsanleitung und liegt der Maschine bei.

10 GARANTIE

Etwaige Material- oder Herstellungsfehler am Gerät beseitigen wir während der gesetzlichen Verjährungsfrist für Mängelansprüche entsprechend unserer Wahl durch Reparatur oder Ersatzlieferung. Die Verjährungsfrist bestimmt sich jeweils nach dem Recht des Landes, in dem das Gerät gekauft wurde.

Unsere Garantiezusage gilt nur bei:

- Beachten dieser Betriebsanleitung
- Sachgemäßer Behandlung
- Verwenden von Original-Ersatzteilen

Die Garantie erlischt bei:

- Eigenmächtigen Reparaturversuchen
- Eigenmächtigen technischen Veränderungen
- Nicht bestimmungsgemäßer Verwendung

Von der Garantie ausgeschlossen sind:

- Lackschäden, die auf normale Abnutzung zurückzuführen sind
- Verschleißteile, die auf der Ersatzteilkarte mit Rahmen gekennzeichnet sind

Die Garantiezeit beginnt mit dem Kauf durch den ersten Endabnehmer. Maßgebend ist das Datum auf dem Kaufbeleg. Wenden Sie sich bitte mit dieser Erklärung und dem Original-Kaufbeleg an Ihren Händler oder die nächste autorisierte Kundendienststelle. Die gesetzlichen Mängelansprüche des Käufers gegenüber dem Verkäufer bleiben durch diese Erklärung unberührt.

TRANSLATION OF THE ORIGINAL INSTRUCTIONS FOR USE**Contents**

1	Safety instructions.....	13
2	About these operating instructions.....	14
2.1	Symbols on the title page	14
2.2	Legends and signal words	14
3	Product description	14
3.1	Designated use.....	14
3.2	Possible foreseeable misuse	15
3.3	Product overview	15
4	Start-up	15
4.1	Setting up the charger	15
4.2	Mounting the charger on the wall.....	15
5	Operation	15
5.1	Charging the rechargeable battery	15
5.2	Displaying the charge status.....	16
5.3	Activating slow charging	16
5.4	WiFi radio module and AL-KO in-TOUCH app	16
5.5	Connecting the dual charger to the AL-KO inTOUCH app	16
5.6	Resetting WiFi name and password..	17
6	Disposal	17
7	Help in case of malfunction.....	18
8	After-Sales/Service	19
9	Information on the Declaration of Conformity.....	19
10	Warranty.....	19

1 SAFETY INSTRUCTIONS

This section mentions all the basic safety and warning information to be heeded when using the charger. Read these instructions!

- Only use the appliance as designated, i.e. for charging the intended rechargeable batteries.
- Before each use, inspect the entire appliance – and especially the mains cable and the rechargeable battery compartment – for damage. Use the appliance only when it is in proper working order.
- Do not use the appliance in environments where there is a potential risk of explosion and/or fire.
- Operate the appliance only indoors and do not expose it to moisture and humidity.
- Always place the charger on a well ventilated and non-inflammable surface because it heats up during the charging process. Keep the ventilation slots clear and do not cover the appliance.
- Prior to connecting the charger, find out if the mains voltage stated in the "Technical data" is available.
- Only use the mains cable for connecting the charger. Do not carry the charger by the mains cable and do not pull the power plug out of the power outlet by the mains cable.
- Protect the mains cable from heat, oil and sharp edges to prevent it from being damaged.
- Do not use the charger or battery when soiled or wet. Clean and dry the appliance and rechargeable battery prior to operation.
- Keep the charged and unused rechargeable battery away from metallic objects to prevent bridging the contacts (e.g. paper clips, coins, keys, nails, screws). A short-circuit can lead to burns or fires.
- Charge only original batteries from AL-KO with the charger.
- Do not open the charger or battery. There is a danger of electric shock and short-circuit.
- For your own safety, have your appliance repaired by qualified specialist personnel only using original spare parts.
- An improperly used and damaged battery can cause vapours and electrolyte liquid to escape. In this case, vent the room thoroughly and consult a doctor if you notice any symptoms.
If accidental contact with electrolyte liquid occurs, flush with water and thoroughly rinse the eyes immediately. Then consult a doctor.
- This appliance can be used by children of 8 years and older and by persons with reduced physical, sensory or mental capabilities, or those lacking experience and knowledge, if they are supervised or have been instructed with regard to the safe use of the appliance



and the ensuing risks. Children must not be allowed to play with the appliance. Cleaning and maintenance must not be carried out by children without supervision.

- People with very strong and complex restrictions may have needs that exceed the instructions described here.
- If the mains cable is damaged, it must be replaced by the manufacturer, the manufacturer's after-sales service or a similarly qualified person to avoid danger.
- Store unused appliances in a dry and locked place. Unauthorised persons and children must not be allowed to access to the appliance.

2 ABOUT THESE OPERATING INSTRUCTIONS

- The German version is the original operating instructions. All additional language versions are translations of the original operating instructions.
- Keep these operating instructions in a safe place at all times so that they can be consulted if you need any information about the appliance.
- Only pass on the appliance to other persons together with these operating instructions.
- Comply with the safety and warning information in these operating instructions.

2.1 Symbols on the title page

Symbol	Meaning
	It is essential to read through these operating instructions carefully before start-up. This is essential for safe working and trouble-free handling.
	Operating instructions
	To avoid electric shock, do not damage or cut the power cable!

2.2 Legends and signal words

⚠ DANGER! Denotes an imminently dangerous situation which will result in fatal or serious injury if not avoided.

⚠ WARNING! Denotes a potentially dangerous situation which can result in fatal or serious injury if not avoided.

⚠ CAUTION! Denotes a potentially dangerous situation which can result in minor or moderate injury if not avoided.

IMPORTANT! Denotes a situation which can result in material damage if not avoided.

i NOTE Special instructions for ease of understanding and handling.

3 PRODUCT DESCRIPTION

The C200 Li dual charger is intended exclusively for charging the rechargeable batteries listed here:

Designation	Item No.
B150 Li	113280
B200 Li	113524
B800 Li	114017

As soon as a rechargeable battery is inserted into the charger, the charger automatically detects the battery's charge status. The charging process then begins. It ends automatically when the rechargeable battery is fully charged.

The rechargeable battery can be charged in any charge state. Interrupting the charging process does not damage the rechargeable battery.

3.1 Designated use

Other rechargeable batteries, rechargeable battery packs or non-rechargeable batteries must not be charged with this charger.

Any use other than the intended use described here is deemed as an improper use.

⚠ WARNING! Danger of fire and electric shock! Persons can be severely or fatally injured if the charging unit causes a fire due to a short-circuit because it was exposed to moisture and humidity.

- Only operate the appliance indoors and do not expose it to moisture and humidity.

⚠ WARNING! Danger of exploding or bursting open of non-rechargeable batteries! Depending on the model, non-rechargeable batteries can explode or burst open when charged. Escaping electrolyte fluid can get onto the skin and into the eyes, causing serious acid burns.

- Do not charge any non-rechargeable batteries.
- If you come into contact with electrolyte fluid, wash the contact point with copious soap and water. If electrolyte fluid gets into the eyes, rinse the eyes immediately with copious amounts of water and then consult a doctor.

3.2 Possible foreseeable misuse

⚠ DANGER! Danger of explosion and fire! Persons can be severely or fatally injured if the appliance causes an explosion because it was used in a potentially explosive environment.

- Do not use the appliance in environments where there is a potential risk of explosion and/or fire.

3.3 Product overview

No.	Component
1	LED for displaying the operating states (left battery compartment)
2	LED for displaying the operating states (right battery compartment)
3	LED wireless LAN operating state
4	ECO button for slow charging
5	Handle
6	Left and right battery compartment
7	Mains cable with power plug
8	Attachment holes for wall mounting (spacing: 132 mm)

4 START-UP

IMPORTANT! Danger of material damage due to incorrect mains voltage! Incorrect mains voltage can damage the charging unit and the rechargeable battery.

- Before connecting the charging unit, make sure that the mains voltage matches the voltage stated in the "Technical data".

4.1 Setting up the charger

IMPORTANT! Danger of material damage due to overheating! Poor ventilation of the charging unit during the charging process can damage the charging unit and the rechargeable battery.

- Always place the charging unit on a well ventilated and non-inflammable surface.
- Keep the ventilation slots clear and do not cover the appliance.

1. Remove the charger from the packaging.
2. Place the charger on a non-inflammable, level surface at a safe distance from other objects.
3. Insert the mains plug. The charger is ready for operation.

4.2 Mounting the charger on the wall

The charger has two attachment holes (01/7) 132 mm apart on its underside. These allow the charger to be attached to a vertical surface, e.g. wall or board.

1. Screw two round-head screws into the surface until the screw heads are protruding by approx. 2 to 3 mm.
2. Hook the charger over the screw heads.
3. Check that the charger is securely supported. If not, remove the charger again and screw the screws slightly further into the surface.

5 OPERATION

5.1 Charging the rechargeable battery

You can choose to charge one battery or two batteries simultaneously with the charger.

NOTE Fully charge the rechargeable battery before using it for the first time. The rechargeable battery can be charged in any charge status. Interrupting charging does not damage the rechargeable battery.

⚠ CAUTION! Danger of fire during charging! Due to heating of the charger, there is a danger of fire if it is placed on an inflammable surface and is not adequately ventilated.





- Always use the charger on a non-inflammable surface or in a non-combustible environment.
- If available: Keep the ventilation slots free.

1. Insert the mains plug of the charger into the power socket.

- Insert the battery into the left or right battery compartment.
The charging process begins and the LED for the selected battery compartment flashes.
- Monitor the LED of the battery compartment. When the LED lights up permanently, the charging process is complete. Charging duration for the rechargeable battery: see "Technical data".
- Remove the mains plug from the plug socket.
- Press and hold the Unlocking button on the battery.
- Remove the rechargeable battery from the charger.

5.2 Displaying the charge status

The rechargeable battery displays its charge status on the LEDs (01/1, 01/2).

Symbol	LED
	LED (01/1, 01/2) lights up green: Rechargeable battery is fully charged.
	LED (01/1, 01/2) flashes green: Battery is charging.
	LED (01/1, 01/2) lights up red: There is no rechargeable battery in the charger.
	LED (01/1, 01/2) flashes red: Rechargeable battery is too hot and will therefore not charge.

The AL-KO inTOUCH App provides a convenient display of the charge status (see *chapter 5.4 "Wi-Fi radio module and AL-KO inTOUCH app", page 16*).

NOTE Temperature range for charging operation and charging time until it is fully charged: see "Technical data". If the operating time of the rechargeable battery is reduced in spite of it being fully charged, the rechargeable battery is at the end of its service life and must be replaced by a new original rechargeable battery.

5.3 Activating slow charging

- Press the ECO button for approx. 1 second to activate slow charging.
 - The ECO button (01/4) lights up continuously green.
 - The charge speed is reduced from 3 A to 1.5 A.

5.4 WiFi radio module and AL-KO inTOUCH app

The charger is equipped with a WiFi radio module. This allows convenient monitoring via app from a mobile device (smartphone, tablet, etc.). The charger sends important information on the operating conditions, e.g. battery 80% charged, battery 100% charged, battery charged in 10 minutes. If two batteries are being charged at the same time, each battery can have a different charge status.

NOTE The mobile device needs an Internet connection for the use of the app.

The AL-KO inTOUCH app can be downloaded for Android-based devices from the Google Play Store and for iOS-based devices from the Apple App Store:



After installing the app, you first have to register or log in. Follow the "step-by-step" instructions.

The app offers a variety of functions such as

- Receipt of push notifications regarding the charge status,
- Setting an upper limit of maximum 60% charging capacity for optimal storage of the battery, e.g. over the winter,
- Product registration.

NOTE Updates for the AL-KO inTOUCH app are downloaded automatically via the Internet (FOTA: Firmware update Over The Air).

5.5 Connecting the dual charger to the AL-KO inTOUCH app

NOTE Information on WiFi.

- In order to be able to use the AL-KO inTOUCH app, the dual charger must be within range of your 2.4 GHz WiFi network.
- Keep the name and password of your WiFi network ready.

- Prepare your smartphone:
 - Install the "AL-KO inTOUCH Smart Garden" app.
 - Start the app.
- In the app setup wizard:
 - Add a new device by tapping the "+" icon.
 - Scan the battery type plate.

- Confirm the device found or manually add information to the device.
 - Start "Set up Smart Connect".
3. Reset the WiFi name and password if you are in a new WiFi network (see *chapter 5.6 "Resetting WiFi name and password", page 17*).
 4. Hold the ECO button pressed for approx. 3 seconds.
 - LED (01/3) flashes: Setup wizard started, waiting for connection.
 5. In the app setup wizard:
 - If the search for Bluetooth appliances was successful: Select "AL-KO Charger" from the list.
 - Change the name of the dual charger (optional).
 - Enter the name and password of your WiFi network.
 - LED flashes blue: Connection started.
 - LED lights up blue: The dual charger is connected to the AL-KO Smart Cloud.

5.6 Resetting WiFi name and password

1. Press the ECO button for at least 10 seconds.
 - LED (01/3) flashes blue: Resetting completed.

6 DISPOSAL

Information on the German Electrical and Electronic Equipment Act



- Electrical and electronic appliances do not belong in household waste, but should be collected and disposed of separately!
- Used batteries or rechargeable batteries that are not installed permanently in the old appliance must be removed before disposal. Their disposal is regulated by the battery law.
- Owners or users of electrical and electronic appliances are obliged by law to return them after use.
- The end user bears personal responsibility for deleting his personal data from the old appliance to be disposed of.

The symbol of the crossed-through rubbish bin means that electrical and electronic appliances may not be disposed of in the household rubbish.

Electrical and electronic appliances can be handed in at the following places at no charge:

- Public service disposal or collection points (e.g. municipal building yards)
- Points of sale of electrical appliances (stationary and online) if dealers are obliged to take them back or offer this voluntarily.

These statements only apply to appliances that are installed and sold in the countries of the European Union and are subject to European Directive 2012/19/EU. Different provisions may apply to the disposal of electrical and electronic appliances in countries outside the European Union.

Information on the German Battery Act (BattG)



- Used batteries and rechargeable batteries do not belong in household waste, but should be collected and disposed of separately.
- For safe removal of batteries or rechargeable batteries from the electrical appliance and for information on their type or chemical system, follow the further information within the operating or installation instructions.
- Owners or users of batteries and rechargeable batteries are obliged by law to return them after use. Return is limited to the hand-over of customary household quantities.

Used batteries can contain harmful substances or heavy metals that can cause damage to the environment and human health. Reuse of the used batteries and use of the resources contained therein contributes to the protection of these two essential commodities.

The symbol of the crossed-through rubbish bin means that batteries and rechargeable batteries may not be disposed of in household rubbish.

In addition, if the symbol Hg, Cd or Pb appears under the rubbish bin, this stands for the following:

- Hg: Battery contains more than 0.0005 % mercury
- Cd: Battery contains more than 0.002 % cadmium
- Pb: Battery contains more than 0.004 % lead

Rechargeable batteries and batteries can be handed in at the following places at no charge:

- Public service disposal or collection points (e.g. municipal building yards)

- Points of sale of batteries and rechargeable batteries
- Disposal points of the common take-back system for the used batteries of appliances
- Disposal point of the manufacturer (if not a member of the common take-back system)

These statements apply only to rechargeable batteries and batteries that are sold in the countries of the European Union and that are subject to European Directive 2006/66/EU. Different provisions can apply to the disposal of rechargeable batteries and batteries in countries outside the European Union.

7 HELP IN CASE OF MALFUNCTION

NOTE How to determine the charge status is described in the operating instructions for the rechargeable battery.

NOTE For malfunctions that are not listed in this table or that you cannot resolve yourself, please contact our customer service.

Errors occurring	Displays	Possible cause	Solution
Rechargeable battery is not charging.	LED on the charger for the left or right battery compartment lights up red continuously.	The service life of the battery has expired.	Replace the battery. Use only OEM accessories.
		The rechargeable battery is not fully inserted in the charger.	Fully insert the rechargeable battery in the charger.
		The plug contacts of the rechargeable battery or charger are soiled.	Disconnect the power plug and clean the plug contacts with a dry cloth. If the fault occurs again, contact a service centre of the manufacturer.
		The rechargeable battery or charger is faulty.	Replace the rechargeable battery or charging unit. Use only OEM accessories.
	LED on the charger for the left or right battery compartment flashes red.	The rechargeable battery or charger is too hot.	Disconnect the power plug and let the rechargeable battery and charger cool down. Keep the ventilation slots of the charger clear.
	The LED for mains voltage on the charger is not active.	No mains voltage.	Insert the mains plug or check that mains voltage is present.
The rechargeable battery has been removed from the charger and is not charged.	On the battery on the charge status indicator: Red LED is lit.	Battery defective.	Replace the battery. Use only OEM accessories.

8 AFTER-SALES/SERVICE

In the event of questions of warranty, repair or spare parts, please contact your nearest AL-KO Service Centre. These can be found on the

Internet at:

www.alko-garden.com/service-contacts

Further information on spare parts can be found at:

www.alko-garden.com/spareparts

9 INFORMATION ON THE DECLARATION OF CONFORMITY

We hereby declare, as the exclusively responsible party, that this product in its marketed form

meets the requirements of the harmonised EU Directives, EU safety standards and the product-specific standards. The Declaration of Conformity forms part of the operating instructions and is included with the machine.

10 WARRANTY

We will remedy any material or manufacturing defects discovered in the device during the statutory period of limitation for claims for defects by repair or replacement at our discretion. The period of limitation is determined in each case by the law of the country in which the device was purchased.

Our warranty promise applies only if:

- These operating instructions are observed
- The device is handled correctly
- Original spare parts have been used

The warranty becomes void in the case of:

- Unauthorised repair attempts
- Unauthorised technical modifications
- Use for other than the intended purpose

The warranty does not include:

- Paint damage attributable to normal wear
- Wear parts that are marked with a box xxxxxx (x) on the spare parts card

The warranty period commences with the purchase by the first end user. The date on the proof of purchase is decisive. In the event of a warranty claim, please contact your dealer or the nearest authorised customer service centre with this declaration and the original proof of purchase. This declaration does not affect the purchaser's statutory claims for defects against the vendor.

VERTALING VAN DE ORIGINELE GEBRUIKERSHANDLEIDING

Inhoudsopgave

1	Veiligheidsinstructies.....	20
2	Over deze gebruiksaanwijzing	21
2.1	Symbolen op de titelpagina	21
2.2	Verklaring van pictogrammen en signaalwoorden	21
3	Productomschrijving.....	21
3.1	Reglementair gebruik.....	21
3.2	Mogelijk voorzienbaar foutief gebruik	22
3.3	Productoverzicht.....	22
4	Ingebruikname	22
4.1	Oplader installeren.....	22
4.2	Oplader aan de muur bevestigen	22
5	Bediening	22
5.1	Accu laden	22
5.2	Weergaven van de laadtoestand	23
5.3	Langzaam opladen activeren.....	23
5.4	Wifimodule en AL-KO inTOUCH app.	23
5.5	Dubbele oplader met AL-KO in-TOUCH app verbinden	23
5.6	Wifinaam en wachtwoord resetten.....	24
6	Verwijderen	24
7	Hulp bij storingen	25
8	Klantenservice/service centre	26
9	Informatie bij de conformiteitsverklaring...	26
10	Garantie	26

1 VEILIGHEIDSINSTRUCTIES

In deze paragraaf worden alle basis veiligheids- en waarschuwingeninstructies opgesomd, die bij het gebruik van de oplader moeten worden gerespecteerd. Lees de instructies!

- Gebruik het apparaat uitsluitend reglementair, met andere woorden: voor het opladen van de vermelde accu.
- Controleer voor elk gebruik het volledige apparaat en vooral het netsnoer en de accuschacht op beschadigingen. Gebruik het apparaat alleen in onberispelijke hoedanigheid.
- Gebruik het apparaat niet in omgevingen waar gevaar voor explosie en brand bestaat.
- Gebruik het apparaat enkel binnen, en stel het niet bloot aan water en vocht.
- Plaats de lader altijd op een goed geventileerd en niet brandbaar oppervlak, omdat hij bij het opladen warm wordt. Houd de ventilatiegleuven vrij en dek het apparaat niet af.
- Informeer voor het aansluiten van de lader of de in de technische gegevens vermelde voedingsspanning beschikbaar is.
- Gebruik de voedingskabel alleen voor het aansluiten van de lader. Draag de lader niet aan de voedingskabel en trek de stekker niet aan de kabel uit het stopcontact.
- Bescherm de voedingskabel tegen hitte, olie en scherpe randen, zodat het niet beschadigd raakt.
- Gebruik de lader en accu niet vuil of nat. Reinig en droog het apparaat en de accu voor gebruik.
- Houd de opgeladen en niet gebruikte accu uit de buurt van metalen voorwerpen, om de contacten niet te overbruggen (bijvoorbeeld paperclips, munten, sleutels, spijkers, schroeven). Door een kortsluiting kunnen brandwonden of brand ontstaan.
- Uitsluitend originele accu's van AL-KO met de oplader laden.
- Open lader of accu niet. Er is gevaar voor elektrocutie en kortsluiting.
- Laat het apparaat voor uw eigen veiligheid alleen door gekwalificeerd personeel en met originele reserveonderdelen repareren.
- Bij niet reglementair gebruik en beschadigde accu kunnen dampen en elektrolyt vrijkomen. Ventileer in dat geval de ruimte grondig en raadpleeg bij klachten een arts. Bij contact met elektrolyt grondig afspoelen en de ogen direct grondig uitspoelen. Raadpleeg daarna een arts.
- Dit apparaat kan door kinderen vanaf 8 jaar en door personen met fysieke, sensorische of mentale beperkingen of gebrek aan ervaring en kennis worden gebruikt, mits zij onder toezicht staan of voorgelicht zijn over het veilige gebruik van het apparaat, en de gevaren begrijpen die ervan uit kunnen gaan. Kinderen mogen niet met het apparaat spelen. Reinig

ging en onderhoud mogen niet door kinderen zonder toezicht uitgevoerd worden.

- Personen met zeer sterke en complexe beperkingen kunnen behoeften hebben die boven de hier beschreven aanwijzingen uit gaan.
- Als de voedingskabel beschadigd is moet hij door de fabrikant, zijn klantenservice of een soortgelijk gekwalificeerd persoon worden vervangen om gevaren te voorkomen.
- Bewaar gebruikte apparaten op een droge en afgesloten plek. Onbevoegde personen en kinderen mogen geen toegang tot het apparaat krijgen.

2 OVER DEZE GEBRUIKSAANWIJZING

- De Duitse versie is de originele gebruiksaanwijzing. Alle andere taalversies zijn vertalingen van de originele gebruiksaanwijzing.
- Bewaar deze gebruiksaanwijzing goed zodat u erin het antwoord op uw vragen kunt terugvinden wanneer u informatie over de machine nodig heeft.
- Draag de machine alleen samen met deze gebruiksaanwijzing aan andere personen over.
- Lees en neem de veiligheids- en waarschuwingsinstructies in deze gebruiksaanwijzing in acht.

2.1 Symbolen op de titelpagina

Symbool	Betekenis
	Lees voor de ingebruikname deze gebruiksaanwijzing absoluut zorgvuldig door. Dit is de voorwaarde voor veilig werken en een storingsvrij gebruik.
	Gebruiksaanwijzing
	Voedingskabel ter voorkoming van een elektrische schok niet beschadigen of doorknippen!

2.2 Verklaring van pictogrammen en signaalwoorden

⚠ GEVAAR! Wijst op een direct gevaarlijke situatie, die, wanneer ze niet vermeden wordt, tot de dood of tot een ernstig letsel leidt.

⚠ WAARSCHUWING! Wijst op een potentieel gevaarlijke situatie, die, wanneer ze niet vermeden wordt, tot de dood of tot een zwaar letsel kan leiden.

⚠ VOORZICHTIG! Wijst op een potentieel gevaarlijke situatie, die, wanneer ze niet vermeden wordt, tot een licht of middelzwaar letsel kan leiden.

! LET OP! Wijst op een situatie, die, wanneer ze niet vermeden wordt, tot materiële schade kan leiden.

i OPMERKING Speciale aanwijzingen voor meer duidelijkheid en een beter gebruik.

3 PRODUCTOMSCHRIJVING

De dubbele oplader C200 Li is uitsluitend bedoeld voor het opladen van de hier genoemde accu's:

Aanduiding	Artikelnr.
B150 Li	113280
B200 Li	113524
B800 Li	114017

Zodra er een accu in de oplader wordt gestoken, herkent de oplader automatisch de laadtoestand van de accu. Daarna begint het oplaadproces. Het stopt automatisch wanneer de accu volledig opgeladen is.

De accu kan in elke willekeurige laadtoestand worden opgeladen. Een onderbreking van het opladen van de accu heeft geen schadelijke gevolgen.

3.1 Reglementair gebruik

Andere accu's, accupacks of niet-oplaadbare batterijen mogen niet met deze oplader worden opgeladen.

Een ander gebruik of een gebruik dat afwijkt van wat hier onder doelmatig gebruik wordt verstaan, wordt beschouwd als ondoelmatig.

⚠ WAARSCHUWING! **Gevaar voor brand en elektrocutie!** Wanneer de accu bij kortsluiting brand veroorzaakt kunnen personen gedood of zwaargewond raken, omdat er water en vocht in de buurt is.

- Gebruik het apparaat enkel binnen en stel het niet bloot aan water en vocht.

⚠ WAARSCHUWING! Gevaar voor exploderen of openbarsten van niet oplaadbare batterijen! Afhankelijk van de constructie kunnen niet oplaadbare batterijen bij het opladen exploderen of openbarsten. Daarbij kan ontsnappend elektrolyt op de huid of in de ogen belanden en deze zwaar aantasten.

- Laat niet oplaadbare batterijen niet opnieuw op.
- Wanneer u met elektrolyt in contact gekomen bent, was dan de contactzone met veel zeep en water. Indien elektrolyt in de ogen is beland, spoel dan de ogen direct met veel water en raadpleeg een arts.

3.2 Mogelijk voorzienbaar foutief gebruik

⚠ GEVAAR! Gevaar voor explosie en brand! Wanneer het apparaat een explosie veroorzaakt kunnen personen gedood worden of ernstig gewond raken, omdat het in een omgeving wordt gebruikt waar gevaar voor explosie en brand bestaat.

- Gebruik het apparaat niet in omgevingen waar gevaar voor explosie en brand bestaat.

3.3 Productoverzicht

Nr.	Onderdeel
1	Led voor de weergave van de bedrijfs- hoedanigheden (linker accuschacht)
2	Led voor de weergave van de bedrijfs- hoedanigheden (rechter accuschacht)
3	Led Wireless LAN bedrijfsvoerdigheid
4	ECO-toets voor langzaam opladen
5	Draaghandgreep
6	Linker en rechter accuschacht
7	Voedingskabel met stekker
8	Ophanggaten voor wandmontage (af- stand: 132 mm)

4 INGEBRUIKNAME

LET OP! Gevaar op materiële schade door verkeerde voedingsspanning! Verkeerde netspanning kan tot beschadiging van de lader en de accu leiden.

- Voor het aansluiten van de lader controleren of de in de technische gegevens vermelde netspanning beschikbaar is.

4.1 Oplader installeren

LET OP! Gevaar op materiële schade door oververhitting! Onvoldoende ventilatie van de lader tijdens het opladen kan tot beschadiging van de lader en de accu leiden.

- De lader altijd op een goed verlucht en niet brandbaar oppervlak plaatsen.
- De ventilatie-openingen vrijhouden en het apparaat niet afdekken.

1. Oplader uit de verpakking nemen.
2. Oplader vrijstaand op een niet-brandbare vlakke ondergrond plaatsen.
3. Netstekker in het stopcontact steken. De oplader is nu bedrijfsklaar.

4.2 Oplader aan de muur bevestigen

De oplader heeft aan de onderkant twee ophanggaten (01/7) op een afstand van 132 mm. Hierdoor kan de oplader op een verticale ondergrond – bijv. muur of plank – worden bevestigd.

1. Twee rondkopschroeven zo ver erin draaien dat de schroefkoppen ca. 2 tot 3 mm afstand tot de ondergrond hebben.
2. Oplader ophangen aan de schroefkoppen.
3. Controleren of de oplader stevig is opgehangen. Als dit niet het geval is, de oplader weer verwijderen en de schroeven een stukje verder in de ondergrond draaien.

5 BEDIENING

5.1 Accu laden

U kunt naar keuze één of twee accu's tegelijk met de oplader opladen.

ⓘ OPMERKING De accu moet voor het eerste gebruik compleet worden opgeladen. De accu kan in elke willekeurige laadtoestand worden opgeladen. Het is niet slecht voor de accu als het opladen wordt onderbroken.

⚠ VOORZICHTIG! Brandgevaar bij het opladen! Er bestaat brandgevaar wanneer de lader op een makkelijk brandbare ondergrond is geplaatst en niet voldoende wordt geventileerd.

- Gebruik de lader altijd op een niet-brandbare ondergrond of in een niet-brandbare omgeving.
- Indien beschikbaar: Houd de ventilatieopeningen vrij.

1. Stekker van de voedingskabel in het stopcontact steken.

2. Accu in de linker of rechter accuschacht schuiven.
Het opladen begint en de led voor de gekozen accuschacht knippert.
3. Led van de accuschacht in de gaten houden.
Als de led continu brandt is het opladen voltooid. Oplaadtijd voor de accu: zie Technische gegevens.
4. Trek de voedingskabel uit het stopcontact.
5. Ontgrendelingsknop op de accu indrukken en vasthouden.
6. Accu uit de oplader trekken.

5.2 Weergaven van de laadtoestand

De accu geeft zijn laadtoestand met de leds (01/1, 01/2) aan.

Symbool	Led
	Led (01/1, 01/2) brandt groen: Accu is volledig opgeladen.
	Led (01/1, 01/2) knippert groen: Accu laadt op.
	Led (01/1, 01/2) brandt rood: Er bevindt zich geen accu in de oplader.
	Led (01/1, 01/2) knippert rood: Accu is te warm en wordt daarom niet opgeladen.

De AL-KO inTOUCH app maakt de comfortabele weergave van de laadtoestand mogelijk (zie Hoofdstuk 5.4 "Wifimodule en AL-KO inTOUCH app", pagina 23).

OPMERKING Temperatuurbereik voor de laadwerking en de laadtijd tot de volledige oplading: zie technische gegevens. Als de bedrijfsduur van de geheel opgeladen accu duidelijk korter is geworden, is de accu versleten en moet deze door een originele accu worden vervangen.

5.3 Langzaam opladen activeren

1. ECO-toets ca. 1 seconde indrukken om het langzame opladen te activeren.
 - ECO-toets (01/4) brandt continu groen.
 - De laadsnelheid wordt van 3 A naar 1,5 A gereduceerd.

5.4 Wifimodule en AL-KO inTOUCH app

De oplader is uitgevoerd met een wifimodule. Dit maakt de comfortabele bewaking via de app van

af een mobiel apparaat (smartphone, tablet) mogelijk.

De oplader verzendt belangrijke informatie over de bedrijfshoedanigheden, bijv. accu voor 80% opgeladen, accu voor 100% opgeladen, accu over 10 min opgeladen. Als er twee accu's tegelijk worden opgeladen kan iedere accu een andere laadtoestand hebben.

OPMERKING Het mobiele apparaat heeft voor het gebruik van de app een internetverbinding nodig.

De AL-KO inTOUCH app is voor Android-gebaseerde apparaten verkrijgbaar in de Google Play Store en voor iOS-gebaseerde apparaten in de Apple App Store:



Na het installeren van de app moet u zich eerst aanmelden of registreren. Volg dan de handleiding stap voor stap.

De app biedt gevarieerde functies als bijv.

- ontvangen van push-berichten over de laadtoestand,
- instelling van een bovengrens van maximaal 60% laadcapaciteit voor de optimale opslag van de accu, bijv. gedurende de winter,
- productregistratie.

OPMERKING Updates voor de AL-KO inTOUCH app worden automatisch via internet uitgevoerd (FOTA: Firmwareupdate Over The Air).

5.5 Dubbele oplader met AL-KO inTOUCH app verbinden

OPMERKING Aanwijzing bij wifi.

- Om gebruik te kunnen maken van de AL-KO inTOUCH app moet de dubbele oplader binnen het bereik van uw 2,4 GHz wifinetwerk bevinden.
- Houd de naam en het wachtwoord van uw wifi bij de hand.

1. Smartphone voorbereiden:
 - "AL-KO inTOUCH Smart Garden" app installeren.
 - App starten.
2. In de instelassistent van de app:
 - Nieuw apparaat door indrukken van het "+"-symbool toevoegen.
 - Typeplaatje van de accu scannen.

- Gevonden apparaat bevestigen of vermeldingen over het apparaat met de hand toevoegen.
 - "Smart-Connect instellen" starten.
3. Wifinaam en wachtwoord resetten als u zich in een nieuwe wifi bevindt (zie *Hoofdstuk 5.6 "Wifinaam en wachtwoord resetten"*, pagina 24).
 4. ECO-toets ca. 3 seconden indrukken.
 - Led (01/3) pulseert: Instellingsassistent gestart, wacht op verbinding.
 5. In de instelassistent van de app:
 - Als het zoeken naar Bluetooth-apparaten met succes is voltooid: "AL-KO Charger" op de lijst selecteren.
 - Naam van de dubbele oplader wijzigen (optie).
 - Naam en wachtwoord van uw wifi invoeren.
 - Led knippert blauw: Maken van de verbinding gestart.
 - Led brandt blauw: De dubbele oplader is met de AL-KO Smart Cloud verbonden.

5.6 Wifinaam en wachtwoord resetten

1. ECO-toets ten minste 10 seconden indrukken.
 - Led (01/3) pulseert blauw: Reset voltooid.

6 VERWIJDEREN

Advies over de wetgeving inzake elektrische en elektronische apparaten



- Oude elektrische en elektronische apparaten horen niet thuis bij het huishoudelijke afval, maar moeten gescheiden worden aangeboden of verwijderd!
- Gebruikte batterijen of accu's, die niet vast in het apparaat ingebouwd zijn, moeten voor de verwijdering worden gedemonteerd! De recycling ervan wordt door de batterijwetgeving beheerst.
- Bezitters of gebruikers van elektrische en elektronische apparatuur zijn wettelijk tot teruggave na gebruik verplicht.
- De eindgebruiker is verantwoordelijk voor het wissen van zijn persoonlijke gegevens op het te verwijderen gebruikte apparaat!

Het symbool van de afvallemmer met de schuine streep erdoor betekent, dat elektrische en elek-

tronische gebruikte apparaten niet via het huisvuil mogen worden verwijderd.

Elektrische en elektronische apparaten kunnen op de volgende verzamelpunten gratis worden afgegeven:

- Openbare recycling- en verzamelpunten (bijv. milieuparken)
- Verkooppunten van elektrische apparatuur (vast en online), voor zover handelaren tot teruggave verplicht zijn of deze vrijwillig aanbieden.

Deze voorschriften zijn alleen voor toepassing op apparaten die in landen van de Europese Unie geïnstalleerd en verkocht werden en die beantwoorden aan de Europese richtlijn 2012/19/EU. In landen buiten de Europese Unie kunnen afwijkende voorschriften gelden voor het verwijderen van afgedankte elektrische en elektronische apparaten.

Over de batterijwetgeving (in Duitsland: BattG)



- Gebruikte batterijen en accu's horen niet bij het gewone afval, maar moeten afzonderlijk worden weggedaan!
- Zie de gebruikershandleiding om tot een veilige verwijdering van batterijen of accu's uit het elektrische apparaat over te kunnen gaan en voor informatie over het type of het chemisch systeem.
- Bezitters of gebruikers van batterijen en accu's zijn wettelijk tot teruggave na gebruik verplicht. De teruggave is beperkt tot de normale huishoudelijke hoeveelheden.

Gebruikte batterijen kunnen schadelijke stoffen of zware metalen bevatten, die het milieu en de gezondheid schade kunnen toebrengen. Het hergebruiken van gebruikte batterijen en het opnieuw gebruiken van de grondstoffen draagt bij tot het behoud van deze belangrijke goederen.

Het symbool van de afvallemmer met de schuine streep erdoor betekent, dat gebruikte batterijen en accu's niet via het gewoon afval mogen worden verwijderd.

Wanneer ook de vermelding Hg, Cd of Pb onder de afvallemmer is aangebracht, betekent dit het volgende:

- Hg: de batterij bevat meer dan 0,0005 % kwik
- Cd: de batterij bevat meer dan 0,002 % cadmium
- Pb: de batterij bevat meer dan 0,004 % lood

Accu's en batterijen kunnen op de volgende verzamelpunten gratis worden afgegeven:

- Openbare recycling- en verzamelpunten (bijv. milieuparken)
- Verkooppunten van batterijen en accu's
- Een verzamelpunt van het gemeenschappelijke recycling systeem voor gebruikte apparaten en batterijen

- Een verzamelpunt van de fabrikant (indien hij geen lid is van het gemeenschappelijke recycling systeem)

Deze voorschriften zijn alleen voor toepassing op accu's en batterijen die in landen van de Europese Unie verkocht werden en die beantwoorden aan de Europese richtlijn 2006/66/EU. In landen buiten de Europese Unie kunnen afwijkende bepalingen voor de recycling van accu's en batterijen gelden.

7 HULP BIJ STORINGEN

OPMERKING In de gebruiksaanwijzing staat beschreven hoe de acculaadconditie kan worden bepaald.

OPMERKING Neem contact op met onze klantenservice bij storingen die niet in deze tabel staan vermeld of die u niet zelf kunt oplossen.

Opgetreden fout	Weergaven	Mogelijke oorzaak	Oplossing
Accu wordt niet opgeladen	Led aan de oplader voor de linker of rechter accuschacht brandt continu rood.	Levensduur van de accu is afgelopen.	Accu vervangen. Alleen originele accessoires van de fabrikant gebruiken.
		Accu niet volledig in de oplader geschoven.	Accu volledig in de lader schuiven.
		Klemmen van de accu of de oplader zijn vuil.	Stekker uittrekken en klemmen met een droge doek reinigen. Als de fout blijft optreden, servicepunt van de fabrikant opzoeken.
		Accu of oplader defect.	Accu of oplader vervangen. Alleen originele accessoires van de fabrikant gebruiken.
	Led aan de oplader voor de linker of rechter accuschacht knippert rood.	Accu of oplader zijn te warm.	Stekker uittrekken en accu en oplader laten afkoelen. Ventilatieopeningen van de oplader vrijhouden.
	Led voor voeding aan de oplader is niet actief.	Geen voedingsspanning.	Stekker insteken en controleren of er voedingsspanning aanwezig is.
Accu werd uit de lader verwijderd en is niet opgeladen.	Aan de accu aan de laadtoestandsweergave: Rode led brandt.	Accu defect.	Accu vervangen. Alleen originele accessoires van de fabrikant gebruiken.

8 KLANTENSERVICE/SERVICE CENTRE

Voor vragen over garantie, reparatie of reserveonderdelen kunt u contact opnemen met het dichtstbijzijnde AL-KO service centre. Deze vindt

u op internet op het volgende adres:

www.alko-garden.com/service-contacts

Verdere informatie over reserveonderdelen vindt u op:

www.alko-garden.com/spareparts

9 INFORMATIE BIJ DE CONFORMITEITSVERKLARING

We verklaren hierbij onder onze eigen verantwoordelijkheid dat dit product, zoals het op de markt wordt gebracht, voldoet aan de eisen van

de geharmoniseerde EU-richtlijnen, de EU-veiligheidsnormen en de productspecifieke normen. De conformiteitsverklaring is deel van de gebruikshandleiding en wordt met de machine meegeleverd.

10 GARANTIE

Eventueel binnen de wettelijke termijn voor aansprakelijkheid optredende materiaal- of fabricagefouten van het apparaat worden naar eigen oordeel door ons verholpen, hetzij door reparatie of door levering van een vervangend apparaat. De geldende termijn voor aansprakelijkheid hangt in elk geval af van de wetgeving in het land waarin het apparaat werd aangeschaft.

Onze garantie geldt alleen bij:

- naleving van deze gebruikershandleiding
- Deskundig gebruik
- Gebruik van originele reserveonderdelen

De garantie vervalt bij:

- Eigenhandig uitgevoerde reparatiepogingen
- Eigenhandig aangebrachte technische wijzigingen
- Gebruik voor andere doeleinden dan het gebruiksdoel

Van de garantie zijn uitgesloten:

- lakschade opgetreden als gevolg van normaal gebruik
- Slijtageonderdelen die op de reserveonderdelenkaart met een kader zijn aangeduid

De garantietermijn begint bij de aanschaf door de eerste eindgebruiker. Maatgevend is daarbij de datum op de kassabon. Ga met deze garantieverklaring en de originele kassabon naar uw dealer of naar de dichtstbijzijnde klantenservice. Deze verklaring laat het vorderingsrecht van de koper jegens de verkoper wegens defecten aan het apparaat onverlet.

TRADUCTION DE LA NOTICE D'UTILISATION ORIGINALE**Table des matières**

1	Consignes de sécurité.....	27
2	À propos de cette notice	28
2.1	Symboles sur la page de titre	28
2.2	Explications des symboles et des termes d'avertissement.....	28
3	Description du produit	28
3.1	Utilisation conforme	29
3.2	Éventuelles utilisations erronées prévisibles	29
3.3	Aperçu du produit	29
4	Mise en service	29
4.1	Mise en place du chargeur	29
4.2	Fixation du chargeur au mur.....	29
5	Utilisation.....	30
5.1	Charger la batterie	30
5.2	Affichages relatifs à l'état de recharge.....	30
5.3	Activer la recharge lente	30
5.4	Module radio WiFi et appli AL-KO InTOUCH.....	30
5.5	Connecter le chargeur double avec l'appli AL-KO InTOUCH.....	31
5.6	Réinitialiser le nom WiFi et le mot de passe	31
6	Élimination.....	31
7	Aide en cas de pannes.....	32
8	Service clients/après-vente.....	33
9	Informations relatives à la déclaration de conformité	33
10	Garantie	33

1 CONSIGNES DE SÉCURITÉ

Cette section mentionne toutes les consignes de sécurité et avertissements essentiels à observer lors de l'utilisation du chargeur. Lisez ces consignes !

- Utilisez l'appareil uniquement de manière conforme, c'est-à-dire pour charger la batterie prévue.
- Avant chaque utilisation, examinez l'appareil en intégralité, en particulier le câble d'alimentation et le logement de la batterie, pour exclure la présence de dommages. Utilisez l'appareil uniquement s'il est en parfait état.
- N'utilisez pas l'appareil dans les environnements exposés à un risque d'explosion et d'incendie.
- Utilisez l'appareil uniquement en intérieur et ne l'exposez pas à l'eau ni à l'humidité.
- Placez toujours le chargeur sur une surface bien ventilée et non inflammable car il chauffe pendant le chargement. N'obstruez pas les fentes d'aération et ne couvrez pas l'appareil.
- Avant de brancher le chargeur, informez-vous pour savoir si la tension d'alimentation indiquée dans les caractéristiques techniques est disponible.
- Utilisez le câble d'alimentation uniquement pour brancher l'appareil. Ne portez pas le chargeur par son câble d'alimentation et ne tirez pas sur celui-ci pour débrancher la fiche de la prise.
- Protégez le câble d'alimentation de la chaleur, de l'huile et des bordures tranchantes pour ne pas l'endommager.
- N'utilisez pas le chargeur ni la batterie s'ils sont encrassés ou mouillés. Nettoyez et essuyez l'appareil et la batterie avant l'utilisation.
- Tenez la batterie chargée et non utilisée à l'écart des objets métalliques (p.ex. trombones, pièces de monnaie, clés, clous, vis) afin de ne pas court-circuiter les contacts. Un court-circuit peut provoquer des brûlures ou un incendie.
- Recharger uniquement des accumulateurs d'origine AL-KO sur ce chargeur.
- N'ouvrez pas le chargeur ni la batterie. Il existe sinon un risque de choc électrique et de court-circuit.
- Pour votre sécurité, faites réparer votre appareil uniquement par du personnel qualifié et en utilisant des pièces de rechange d'origine.
- En cas d'utilisation incorrecte et si l'accumulateur est endommagé, des vapeurs et du fluide électrolytique peuvent fuir. Dans ce cas, ventilez soigneusement le local et

consultez un médecin en cas de problèmes de santé.

En cas de contact avec du fluide électrolytique, laver à grande eau et rincer immédiatement et abondamment les yeux. Consultez ensuite un médecin.



- Cet appareil peut être utilisée par les enfants à partir de 8 ans ainsi que par ailleurs, par des personnes ayant des capacités physiques, sensorielles ou mentales réduites ou un manque d'expérience et de connaissances si elles sont sous surveillance ou ont été instruites quant à l'utilisation sûre de l'appareil et ont compris les risques en résultant. Interdiction pour les enfants de jouer avec l'appareil. Le nettoyage et la maintenance par l'utilisateur ne peuvent être réalisés par des enfants sans surveillance.
- Les personnes soumises à des limitations physiques très fortes et complexes peuvent avoir des besoins dépassant le cadre des instructions décrites ici.
- Si le câble d'alimentation est endommagé, il doit être remplacé par le fabricant, son service après-vente ou une personne de qualification similaire afin d'éviter tout danger.
- Rangez les appareils non utilisés dans un endroit sec et fermé à clé. Les personnes non autorisées et les enfants ne doivent pas avoir accès à l'appareil.

2 À PROPOS DE CETTE NOTICE

- La notice d'utilisation originale est la version en langue allemande. Toutes les autres versions linguistiques sont des traductions de la notice d'utilisation originale.
- Conservez toujours cette notice de manière à pouvoir la consulter facilement si vous avez besoin d'informations sur l'appareil.
- Si vous cédez l'appareil à un tiers, remettez-lui impérativement cette notice.
- Lisez et respectez les consignes de sécurité et les avertissements de la présente notice.

2.1 Symboles sur la page de titre

Symbole	Signification
	Lisez impérativement la présente notice avec attention avant la mise en service. Ceci constitue une condition préalable à un travail sûr et une bonne maniabilité.

Symbole	Signification
	Notice d'utilisation
	Ne pas endommager ni sectionner le cordon secteur, afin d'éviter un choc électrique !

2.2 Explications des symboles et des termes d'avertissement

 **DANGER !** Indique une situation de danger immédiat qui, si elle n'est pas évitée, entraîne la mort ou une blessure grave.

 **AVERTISSEMENT !** Indique une situation de danger potentiel qui, si elle n'est pas évitée, pourrait entraîner la mort ou une blessure grave.

 **ATTENTION !** Indique une situation de danger potentiel qui, si elle n'est pas évitée, pourrait entraîner des blessures légères ou de gravité moyenne.

ATTENTION ! Indique une situation qui, si elle n'est pas évitée, pourrait entraîner des dommages matériels.

 **REMARQUE** Instructions spéciales pour une meilleure compréhension et une manipulation correcte.

3 DESCRIPTION DU PRODUIT

Le chargeur double C200 Li est exclusivement destiné au chargement des batteries indiquées ici :

Désignation	Référence
B150 Li	113280
B200 Li	113524
B800 Li	114017

Dès qu'une batterie est insérée dans le chargeur, il en détecte automatiquement le niveau de charge. Le processus de chargement démarre ensuite. Il s'arrête automatiquement dès que la batterie est entièrement chargée.

La batterie peut être rechargée à partir de n'importe quel niveau de charge. Le chargement peut être interrompu sans endommager la batterie.

3.1 Utilisation conforme

Les autres piles rechargeables, batteries ou piles non rechargeables ne doivent pas être rechargées avec ce chargeur.

Une autre utilisation que l'utilisation conforme décrite ici ou dépassant de ce cadre est considérée comme non conforme.

⚠ AVERTISSEMENT ! Danger d'incendie et de chocs électriques ! Les personnes peuvent être blessées gravement, voire mortellement, lorsque le chargeur provoque un incendie suite à un court-circuit après avoir été exposé à l'humidité.

- Utilisez l'appareil uniquement en intérieur et ne l'exposez pas à l'humidité.

⚠ AVERTISSEMENT ! Danger d'explosion ou d'éclatement des piles non rechargeables !

En fonction du modèle, les piles non rechargeables peuvent exploser ou éclater si on tente de les recharger. Dans ce cas, du fluide électrolytique peut fuir et parvenir sur la peau et dans les yeux, provoquant de graves brûlures par acide.

- Ne rechargez pas de piles non rechargeables.
- En cas de contact avec l'électrolyte, rincez abondamment l'endroit affecté avec du savon et de l'eau. Si du fluide électrolytique parvient dans les yeux, rincez les yeux immédiatement à grande eau et consultez un médecin.

3.2 Éventuelles utilisations erronées prévisibles

⚠ DANGER ! Danger d'explosions et d'incendies ! Des personnes peuvent être blessées gravement, voire mortellement, si l'appareil provoque une explosion quand il est utilisé dans un environnement exposé à des risques d'explosion.

- N'utilisez pas l'appareil dans les environnements exposés à un risque d'explosion et d'incendie.

3.3 Aperçu du produit

N°	Pièce
1	LED d'affichage des états de service (logement de batterie gauche)
2	LED d'affichage des états de service (logement de batterie droit)
3	LED d'état de service WiFi

N°	Pièce
4	Touche ECO pour recharge lente
5	Poignée de transport
6	Logements de batterie gauche et droit
7	Câble d'alimentation avec fiche secteur
8	Trous d'accrochage destinés à une fixation murale (écartement : 132 mm)

4 MISE EN SERVICE

ATTENTION ! Danger de dommages matériels en cas de tension secteur incorrecte !

Une tension secteur incorrecte peut entraîner des dommages sur le chargeur et la batterie.

- Avant de brancher le chargeur, s'assurer que la tension secteur disponible correspond aux spécifications techniques.

4.1 Mise en place du chargeur

ATTENTION ! Risque de dommages matériels en cas de surchauffe ! Une aération insuffisante du chargeur pendant le chargement peut entraîner des dommages sur le chargeur et la batterie.

- Toujours placer le chargeur sur une surface bien ventilée et non inflammable.
- Ne pas obstruer les fentes d'aération et ne pas couvrir l'appareil.

1. Sortir le chargeur de l'emballage.
2. Placer le chargeur de manière dégagée sur une surface plane non inflammable.
3. Brancher la fiche secteur. Le chargeur est prêt à l'emploi.

4.2 Fixation du chargeur au mur

L'embase du chargeur est dotée de deux trous écartés de 132 mm permettant de l'accrocher (01/7). Ceci permet de fixer le chargeur sur une surface à la verticale, tel qu'un mur ou une planche.

1. Serrer deux vis à tête ronde jusqu'à ce que les têtes des vis se trouvent à env. 2 à 3 mm de la surface.
2. Accrocher le chargeur par les vis à tête ronde.
3. Contrôler que le chargeur soit bien accroché. Si ce n'est pas le cas, enlever de nouveau le chargeur et serrer un peu plus les vis dans le support.

5 UTILISATION

5.1 Charger la batterie

Vous pouvez, au choix, charger une batterie ou deux batteries en même temps avec le chargeur.

f REMARQUE Charger entièrement la batterie avant la première utilisation. La batterie peut être rechargée à partir de n'importe quel niveau de charge. Le chargement peut être interrompu sans endommager la batterie.



⚠ ATTENTION ! Risque d'incendie pendant le chargement ! La chauffe du chargeur peut entraîner un risque d'incendie, si celui-ci est posé sur une surface facilement inflammable et non ventilé suffisamment.



- Utilisez toujours le chargeur sur une surface non inflammable et dans un environnement non inflammable.
- S'il y en a : gardez les fentes d'aération non encombrées.

1. Brancher la fiche secteur du chargeur dans la prise.
2. Insérer la batterie dans le logement de batterie gauche ou droit.
Le processus de charge commence et la LED du logement de batterie sélectionné clignote.
3. Observer la LED du logement de batterie. Lorsque la LED reste constamment allumée, le processus de charge est terminé. Durée de chargement de la batterie : voir les caractéristiques techniques.
4. Retirez la prise secteur de la prise de courant.
5. Appuyer sur le bouton de déverrouillage sur la batterie et le maintenir enfoncé.
6. Retirer la batterie du chargeur.

5.2 Affichages relatifs à l'état de recharge

La batterie affiche son état de recharge sur les LEDs (01/1, 01/2).

Symbole	LED
	La LED (01/1, 01/2) s'allume en vert : la batterie est chargée à bloc.
	La LED (01/1, 01/2) clignote en vert : batterie en charge.

Symbole	LED
	La LED (01/1, 01/2) s'allume en rouge : Aucune batterie n'est disponible dans le chargeur.
	La LED (01/1, 01/2) clignote en rouge : La batterie est trop chaude et aucun chargement n'a donc lieu.

L'application AL-KO inTOUCH permet un affichage confortable de l'état de charge (voir *chapitre 5.4 "Module radio WiFi et appli AL-KO inTOUCH"*, page 30).

f REMARQUE Plage de température pour le mode de charge et le temps de charge jusqu'à la charge complète : voir les caractéristiques techniques. Si la durée d'utilisation de la batterie diminue alors que celle-ci est pleine, c'est qu'elle est usagée et doit être remplacée par une batterie d'origine neuve.

5.3 Activer la recharge lente

1. Appuyer env. 1 seconde sur la touche ECO pour activer la recharge lente.
 - La touche ECO (01/4) s'allume constamment en vert.
 - La vitesse de chargement est réduite de 3 A à 1,5 A.

5.4 Module radio WiFi et appli AL-KO inTOUCH

Le chargeur est équipé d'un module radio WiFi. Celui-ci permet la commande, le réglage et la surveillance conviviales par appli à partir d'un appareil mobile (smartphone, tablette).

Le chargeur envoie des informations importantes sur les états de service, par exemple batterie chargée à 80 %, batterie chargée à 100 %, batterie chargée dans 10 min. Si deux batteries sont rechargées en même temps, chaque batterie peut avoir un état de charge différent.

f REMARQUE Pour l'utilisation de l'appli, l'appareil mobile nécessite une connexion à Internet.

L'appli AL-KO inTOUCH est disponible pour les appareils Android dans Google Play Store et pour les appareils iOS dans Apple App Store :



après l'installation de l'appli, il vous faut tout d'abord vous connecter ou vous enregistrer. Suivez ensuite les instructions « pas à pas ».

L'appli offre diverses fonctions, comme par ex.

- la réception de notifications de type Push sur le niveau de charge,
- le réglage d'une limite supérieure maximum de 60 % de capacité de charge pour le rangement optimal de la batterie, par ex. pendant l'hiver,
- l'enregistrement de produits.

i REMARQUE Les mises à jour de l'application AL-KO inTOUCH sont réalisées automatiquement par Internet (FOTA : mise à jour de micrologiciel Over The Air).

5.5 Connecter le chargeur double avec l'appli AL-KO inTOUCH

REMARQUE Remarque sur le WiFi.

- Pour pouvoir utiliser l'appli AL-KO inTOUCH, le chargeur double doit se trouver à portée de votre Wi-Fi de 2,4 GHz.
- Conservez le nom et le mot de passe de votre WiFi.

1. Préparer le smartphone :
 - Installer l'appli « AL-KO inTOUCH Smart Garden ».
 - Démarrer l'appli.
2. Dans l'assistant de configuration de l'appli :
 - Ajouter un nouvel appareil en effleurant le symbole « + ».
 - Scanner la plaque signalétique de la batterie.
 - Valider l'appareil trouvé ou ajouter manuellement les indications relatives à l'appareil.
 - Démarrer « Configurer Smart-Connect ».
3. Réinitialiser le nom WiFi et le mot de passe si vous vous trouvez dans un nouveau WiFi (voir *chapitre 5.6 "Réinitialiser le nom WiFi et le mot de passe", page 31*).
4. Appuyer env. 3 secondes sur la touche ECO.
 - La LED (01/3) émet des pulsations : assistant de configuration démarré, en attente de connexion.
5. Dans l'assistant de configuration de l'appli :
 - Si la recherche d'appareils Bluetooth a abouti : Sélectionner « Chargeur AL-KO » dans la liste.
 - Modifier le nom du chargeur double (en option).

- Entrer le nom et le mot de passe de votre WiFi.
- La LED clignote en bleu : opération de connexion démarrée.
- La LED est allumée en bleu : le chargeur double est connecté à AL-KO Smart Cloud.

5.6 Réinitialiser le nom WiFi et le mot de passe

1. Appuyer au moins 10 secondes sur la touche ECO.
 - La LED (01/3) émet des pulsations en bleu : Opération de réinitialisation terminée.

6 ÉLIMINATION

Indications de la loi allemande sur les appareils électriques et électroniques



- Les appareils électriques et électroniques ne doivent pas être jetés aux ordures ménagères, mais être triés avant leur mise au rebut !

- Les piles ou batteries usagées qui ne sont pas fixées à demeure dans l'appareil usagé doivent être retirées avant d'éliminer l'appareil ! Leur élimination est régie par la loi sur les piles.
- Les détenteurs et utilisateurs d'appareils électriques et électroniques sont légalement tenus de les rapporter après utilisation.
- L'utilisateur final porte seul la responsabilité de la suppression de ses données personnelles sur l'appareil usagé à éliminer !

Le symbole de la poubelle barrée signifie que les appareils électriques et électroniques usés ne doivent pas être jetés aux ordures ménagères.

Les appareils électriques et électroniques peuvent être déposés gratuitement aux endroits suivants :

- Points de collecte ou centres de tri publics (p. ex. déchetteries communales)
- Points de vente d'appareils électroniques (magasins ou en ligne) si le revendeur est obligé de reprendre l'appareil ou s'il le propose.

Ces déclarations ne s'appliquent qu'aux appareils installés et vendus dans les pays de l'Union européenne et soumis à la directive européenne 2012/19/UE. Dans les pays en dehors de l'Union européenne, des dispositions différentes peuvent

être applicables en matière d'élimination des appareils électriques et électroniques.

Indications de la loi allemande sur les piles (BattG)

-  Les piles et batteries usagées ne doivent pas être jetées aux ordures ménagères, mais être triées avant leur mise au rebut.
- Pour retirer en toute sécurité les piles et batteries de l'appareil électronique et pour toute information sur le type ou le système chimique, reportez-vous aux informations données dans le manuel d'utilisation et/ou de montage.
- Les propriétaires et utilisateurs de piles et de batteries sont légalement tenus de les rapporter après utilisation. La reprise de ces produits est limitée à une quantité estimée normale pour un ménage.

Les piles usagées peuvent contenir des substances nocives ou des métaux lourds qui peuvent nuire à l'environnement et à la santé. Le retraitement des piles usagées et l'utilisation des ressources qu'elles contiennent contribuent à la protection de ces deux ressources vitales.

7 AIDE EN CAS DE PANNES

f REMARQUE La notice d'utilisation de la batterie décrit comment déterminer l'état de charge.

Erreur survenant	Indications affichées	Cause possible	Solution
La batterie ne se charge pas.	La LED sur le chargeur pour les logements de batterie gauche ou droit s'allume en rouge en permanence.	La batterie a atteint sa durée de vie utile.	Remplacer la batterie. N'utiliser que des pièces originales du constructeur.
		La batterie n'est pas entièrement insérée dans le chargeur.	Insérer entièrement la batterie dans le chargeur.
		Les contacts de la batterie ou du chargeur sont sales.	Débrancher la fiche secteur et nettoyer les contacts à l'aide d'un chiffon propre. Si l'erreur persiste, contacter le service de maintenance du fabricant.

Le symbole de la poubelle barrée signifie que les piles et les batteries ne doivent pas être jetées aux ordures ménagères.

En outre, s'il y a sous la poubelle les mentions Hg, Cd ou Pb, cela signifie que :

- Hg : la batterie contient plus de 0,0005 % de mercure
- Cd : la batterie contient plus de 0,002 % de cadmium
- Pb : la batterie contient plus de 0,004 % de plomb

Les batteries et les piles peuvent être déposées gratuitement aux endroits suivants :

- points de collecte ou centres de tri publics (p.ex. déchetteries communales)
- points de vente de piles et de batteries
- points de reprise du réseau national de récupération des piles usagées des appareils
- point de reprise du fabricant (s'il n'est pas membre du réseau national de récupération)

Ces déclarations ne s'appliquent qu'aux piles et batteries vendues dans les pays de l'Union européenne et soumises à la directive européenne 2006/66/CE. Dans les pays en dehors de l'Union européenne, des dispositions différentes peuvent être applicables en matière d'élimination des piles et batteries.

f REMARQUE En cas de pannes ne figurant pas dans ce tableau ou ne pouvant pas être éliminées, contacter notre service après-vente compétent.

Erreur survenant	Indications affichées	Cause possible	Solution
		Batterie ou chargeur défectueux.	Remplacer la batterie ou le chargeur. N'utiliser que des pièces originales du constructeur.
	La LED sur le chargeur pour les logements de batterie gauche ou droit clignote en rouge.	La batterie ou le chargeur sont trop chauds.	Débrancher la fiche secteur et laisser la batterie ainsi que le chargeur refroidir. Ne pas obstruer les fentes d'aération du chargeur.
	La LED de la tension secteur sur le chargeur n'est pas active.	Absence de tension secteur.	Brancher la fiche secteur et vérifier l'alimentation en tension.
La batterie a été retirée du chargeur et n'est pas chargée.	Sur la batterie, sur l'indicateur de l'état de charge : la LED rouge est allumée.	Batterie défectueuse.	Remplacer la batterie. N'utiliser que des pièces originales du constructeur.

8 SERVICE CLIENTS/APRÈS-VENTE

En cas de questions portant sur la garantie, les réparations ou les pièces de rechange, contacter le service de maintenance AL-KO le plus proche de chez vous. Vous le trouverez à l'adresse sui-

vante sur Internet :

www.alko-garden.com/service-contacts

Vous trouverez de plus amples informations sur les pièces de rechange à l'adresse :

www.alko-garden.com/spareparts

9 INFORMATIONS RELATIVES À LA DÉCLARATION DE CONFORMITÉ

Nous déclarons par la présente sous notre seule responsabilité que ce produit, sous la forme mise

sur le marché, répond aux dispositions des directives UE harmonisées, des normes de sécurité UE et des normes spécifiques aux produits. La déclaration de conformité fait partie de la notice d'utilisation et est jointe à la machine.

10 GARANTIE

Pendant la période légale de garantie contre les vices de fabrication, nous éliminons par réparation ou remplacement, selon notre choix, tout défaut de matériau ou de fabrication survenu sur l'appareil. La durée de prescription dépend de la législation respective en vigueur dans le pays où a été acheté l'appareil.

Notre garantie s'applique seulement en cas :

- de respect du présent manuel d'utilisation,
- d'utilisation correcte,
- d'utilisation de pièces de rechange d'origine.

La garantie ne s'applique pas en cas :

- de tentatives de réparation par l'utilisateur,
- de modifications techniques par l'utilisateur,
- d'utilisation non conforme.

Sont exclues de la garantie :

- les détériorations de la peinture dues à une usure normale,
- les pièces d'usure qui figurent en encadré sur la carte des pièces de rechange xxxxxx (x).

La période de garantie commence à courir au moment de l'achat par le premier utilisateur final. La date d'achat figurant sur la preuve d'achat fait foi. Veuillez vous adresser à votre revendeur ou bien au point de service après-vente agréé le plus proche, en présentant cette déclaration et la preuve d'achat. Les droits légaux de l'acheteur vis-à-vis du vendeur en cas de défaut ne sont pas affectés par cette déclaration.

TRADUCCIÓN DEL MANUAL ORIGINAL DE INSTRUCCIONES

Índice

1	Instrucciones de seguridad	34
2	Acerca de este manual de instrucciones .	35
2.1	Símbolos de la portada	35
2.2	Explicación de símbolos y palabras de señalización	35
3	Descripción del producto	35
3.1	Uso previsto	35
3.2	Posible uso indebido previsible	36
3.3	Vista general de las piezas	36
4	Puesta en funcionamiento	36
4.1	Instalar el cargador	36
4.2	Fijar el cargador a la pared	36
5	Funcionamiento	37
5.1	Cargar la batería	37
5.2	Indicación del estado de carga	37
5.3	Activar la carga lenta	37
5.4	Módulo inalámbrico WLAN y aplicación AL-KO inTOUCH	37
5.5	Conectar el cargador doble con la aplicación AL-KO inTOUCH	38
5.6	Restablecer el nombre y la contraseña de la red WLAN	38
6	Eliminación del producto	38
7	Ayuda en caso de avería	39
8	Servicio de atención al cliente/servicio técnico	40
9	Información sobre la declaración de conformidad	40
10	Garantía	40

1 INSTRUCCIONES DE SEGURIDAD

Este apartado cita todas las indicaciones de seguridad y advertencias básicas que deben tenerse en cuenta a la hora de utilizar el cargador. Lea estas indicaciones.

- Utilice el aparato únicamente conforme a lo previsto, es decir, para cargar la batería prevista.
- Antes de cada uso, compruebe si el aparato completo, y en especial el cable de alimenta-

ción y el compartimento de la batería, presentan daños. Utilice el aparato únicamente si se encuentra en perfecto estado.

- No opere el aparato en entornos con peligro de explosión y de incendio.
- Opere el aparato únicamente en espacios cerrados y no lo exponga a agua ni humedad.
- Coloque el cargador siempre sobre una superficie bien ventilada y no inflamable, ya que se calienta durante el proceso de carga. Deje libres las ranuras de ventilación y no cubra el cargador.
- Antes de conectar el cargador infórmese de si está disponible la tensión de red mencionada en los datos técnicos.
- Utilice el cable de alimentación exclusivamente para conectar el cargador. No sostenga el cargador por el cable de alimentación ni desconecte el enchufe de la toma tirando del cable de alimentación.
- Proteja el cable de alimentación del calor, el aceite y los bordes afilados para evitar que sufra daños.
- No utilice el cargador ni la batería si están sucios o mojados. Limpie y seque el cargador y la batería antes del uso.
- Mantenga la batería cargada y sin utilizar alejada de objetos metálicos para evitar el sobrepunteo de contactos (p. ej., clips, monedas, llaves, clavos, tornillos). Pueden producirse quemaduras o fuego debido a un cortocircuito.
- Cargue únicamente baterías originales de AL-KO con el cargador.
- No abra el cargador ni la batería. Existe peligro de cortocircuito y de descarga eléctrica.
- Por su seguridad, permita sólo al personal especializado cualificado que repare el aparato y sólo con piezas de repuesto originales.
- Si se hace un uso indebido y si la batería está dañada pueden salir vapores y líquido electrolítico de ella. En este caso ventile bien la estancia y acuda a un médico en caso de molestias.
En caso de contacto con líquido electrolítico, lávese la zona afectada exhaustivamente y enjuáguese los ojos abundantemente de inmediato. Acto seguido acuda a un médico.

- Este aparato pueden utilizarla niños a partir de 8 años, personas cuya capacidad física, psíquica o sensorial sea reducida y personas que no dispongan de la experiencia o conocimientos necesarios siempre y cuando estén supervisadas o hayan sido instruidas en el manejo seguro del aparato y hayan entendido los peligros que pueden desencadenarse. No se permite que los niños jueguen con el aparato. La limpieza y el mantenimiento no deben realizarlos niños sin vigilancia.
- Aquellas personas que tengan muchas limitaciones o limitaciones complejas podrían tener necesitar más instrucciones de las que aquí se indican.
- Si el cable de alimentación está dañado, el fabricante, el servicio de atención al cliente de este o una persona con cualificación similar debe sustituirlo para evitar peligros.
- Almacene los aparatos no utilizados en un lugar seco y cerrado. Las personas no autorizadas y los niños no deben tener acceso al aparato.

2 ACERCA DE ESTE MANUAL DE INSTRUCCIONES

- La versión original de este manual de instrucciones está en alemán. Todas las demás versiones en otros idiomas son traducciones de la versión original.
- Conserve siempre este manual de instrucciones para poderlo leerlo en caso de que necesite consultar información sobre el aparato.
- Entregue el aparato a otra persona siempre adjuntando el manual de instrucciones.
- Lea y tenga en cuenta las indicaciones de seguridad y advertencias de este manual de instrucciones.

2.1 Símbolos de la portada

Símbolo	Significado
	Antes de ponerlo en marcha, es imprescindible leer atentamente este manual de instrucciones. Esto es esencial para un trabajo seguro y un manejo sin problemas.
	Manual de instrucciones

Símbolo	Significado
	No dañar ni cortar el cable de red para evitar descargas eléctricas.

2.2 Explicación de símbolos y palabras de señalización

¡PELIGRO! Indica una situación de peligro inminente que, en caso de no evitarse, produce lesiones graves o la muerte.

¡ADVERTENCIA! Indica una situación de peligro potencial que, en caso de no evitarse, podría producir lesiones graves o la muerte.

¡PRECAUCIÓN! Indica una situación de peligro potencial que, en caso de no evitarse, podría producir lesiones de leves a moderadas.

¡ATENCIÓN! Indica una situación que, en caso de no evitarse, podría producir daños materiales.

NOTA Indicaciones especiales para una mejor comprensión y manejo.

3 DESCRIPCIÓN DEL PRODUCTO

El cargador doble C200 Li está destinado exclusivamente a la carga de las baterías especificadas en el presente documento:

Denominación	N.º de artículo
B150 Li	113280
B200 Li	113524
B800 Li	114017

En cuanto se introduce una batería en el cargador, el cargador detecta automáticamente el estado de carga de la batería. Después se iniciará el proceso de carga. Este finalizará automáticamente cuando la batería esté cargada completamente.

La batería se puede cargar en cualquier estado de carga. Si se interrumpe la carga, la batería no se dañará.

3.1 Uso previsto

Otras baterías, conjuntos de baterías o pilas no recargables no se pueden cargar con este cargador.

Cualquier otro uso distinto al que aquí se describe como uso previsto o cualquier uso que exce-

da estos límites se considerará no conforme a lo previsto.

⚠ ¡ADVERTENCIA! Peligro de incendios y descargas eléctricas. Existe peligro mortal o de graves lesiones físicas si el cargador provoca un incendio debido a un cortocircuito por haberse expuesto a agua o humedad.

- Opere el aparato únicamente en espacios cerrados y no lo exponga a agua ni humedad.

⚠ ¡ADVERTENCIA! Las pilas no recargables corren el peligro de explotar o reventar. En función del tipo constructivo, las pilas no recargables pueden explotar o reventar si se recargan. Si esto ocurre, el líquido electrolítico derramado puede entrar en contacto con la piel y los ojos y provocar quemaduras graves.

- No recargue las pilas no recargables.
- Si ha entrado en contacto con el líquido electrolítico, lave la superficie de contacto con abundante agua y jabón. Si el líquido electrolítico ha entrado en los ojos, aclare los ojos de inmediato con abundante agua y acto seguido consulte a un médico.

3.2 Posible uso indebido previsible

⚠ ¡PELIGRO! Peligro por explosiones e incendios. Existe peligro mortal o de graves lesiones físicas si el aparato provoca una explosión por haberse operado en un entorno con peligro de explosión.

- No opere el aparato en entornos con peligro de explosión y de incendio.

3.3 Vista general de las piezas

N.º	Componente
1	LED para indicar los estados de funcionamiento (compartimento izquierdo de la batería)
2	LED para indicar los estados de funcionamiento (compartimento derecho de la batería)
3	LED Wireless LAN de estado de funcionamiento
4	Tecla ECO para carga lenta
5	Asa de transporte
6	Compartimento izquierdo y derecho de la batería

N.º	Componente
7	Cable de alimentación con enchufe
8	Orificios de enganche para fijar a la pared (distancia: 132 mm)

4 PUESTA EN FUNCIONAMIENTO

¡ATENCIÓN! Peligro de daños materiales debido a una tensión de red incorrecta. Una tensión de red incorrecta puede provocar daños en el cargador y en la batería.

- Antes de conectar el cargador compruebe si está disponible la tensión de red mencionada en los datos técnicos.

4.1 Instalar el cargador

¡ATENCIÓN! Peligro de daños materiales debido al sobrecalentamiento. Una ventilación insuficiente del cargador durante el proceso de carga puede provocar daños en el cargador y en la batería.

- Coloque el cargador siempre sobre una superficie bien ventilada y no inflamable.
- Deje libres las ranuras de ventilación y no cubra el aparato.

1. Saque el cargador del embalaje.
2. Coloque el cargador sobre una superficie plana no inflamable y que no esté en contacto con otros objetos.
3. Conecte el enchufe. El cargador está listo para su uso.

4.2 Fijar el cargador a la pared

El cargador tiene dos orificios de enganche (01/7) en la parte de abajo a una distancia de 132 mm. Con ellos, puede fijarse el cargador a una superficie vertical, por ejemplo, una pared o un panel.

1. Enrosque dos tornillos de cabeza redonda hasta que las cabezas estén a unos 2 o 3 mm de distancia de la superficie.
2. Cuelgue el cargador enganchándolo en las cabezas de los tornillos.
3. Compruebe que el cargador esté bien enganchado. Si no es el caso, retire el cargador y atornille un poco más los tornillos en la superficie.

5 FUNCIONAMIENTO

5.1 Cargar la batería

Con este cargador tiene la opción de cargar una o dos baterías simultáneamente.

NOTA Cargue la batería por completo antes de utilizarla por primera vez. La batería se puede cargar en cualquier estado de carga. La interrupción de la carga no daña la batería.



¡PRECAUCIÓN! Peligro de incendio durante la carga. Si el cargador se calienta y este está situado sobre una base que se inflama con facilidad y la estancia no está lo suficientemente ventilada, existe peligro de incendio.

- Utilice el cargador siempre sobre una base que no prenda con facilidad y en un entorno no inflamable.
- Si existe: Deje libres las ranuras de ventilación.

1. Conecte el enchufe del cargador en la toma de corriente.
2. Inserte la batería en el compartimento izquierdo o derecho de la batería. Comenzará el proceso de carga y el LED del compartimento de la batería seleccionado parpadeará.
3. Observe el LED del compartimento de la batería. Si el LED se ilumina de forma fija, el proceso de carga ha concluido. Duración de carga de la batería: véanse los datos técnicos.
4. Retire el enchufe de la toma de corriente.
5. Pulse el botón de desbloqueo de la batería y manténgalo pulsado.
6. Extraiga la batería del cargador.

5.2 Indicación del estado de carga

La batería indica su estado de carga mediante los LED (01/1 y 01/2).

Símbolo	LED
	El LED (01/1, 01/2) se ilumina en verde: La batería está completamente cargada.
	El LED (01/1, 01/2) parpadea en verde: Cargando la batería.
	El LED (01/1, 01/2) se ilumina en rojo: No hay baterías en el cargador.

Símbolo	LED
	El LED (01/1, 01/2) parpadea en rojo: La batería está demasiado caliente y por eso no se carga.

La aplicación AL-KO inTOUCH permite consultar cómodamente el estado de carga (véase *capítulo 5.4 "Módulo inalámbrico WLAN y aplicación AL-KO inTOUCH"*, página 37).

NOTA Rango de temperatura para la operación de carga y tiempo de carga hasta la carga completa: véanse los datos técnicos. Si el tiempo de funcionamiento de la batería disminuye considerablemente a pesar de haberse cargado por completo, significa que la batería está gastada y debe sustituirse por una batería original nueva.

5.3 Activar la carga lenta

1. Mantenga pulsada la tecla ECO durante aprox. 1 segundo para activar la carga lenta.
 - La tecla ECO (01/4) se ilumina en verde de forma fija.
 - La velocidad de carga se reduce de 3 A a 1,5 A.

5.4 Módulo inalámbrico WLAN y aplicación AL-KO inTOUCH

El cargador está equipado con un módulo inalámbrico WLAN. Con este módulo se puede supervisar cómodamente el cargador desde un dispositivo móvil (teléfono inteligente, tableta) a través de una aplicación.

El cargador envía información relevante sobre los estados de funcionamiento, p. ej., batería cargada al 80 %, batería cargada al 100 %, batería cargada en 10 min. Cuando se cargan dos baterías simultáneamente, cada una de ellas puede tener un estado de carga diferente.

NOTA El dispositivo móvil requiere una conexión a Internet para poder utilizar la aplicación.

La aplicación AL-KO inTOUCH se puede descargar en Google Play Store para dispositivos con sistema operativo Android y en Apple App Store para dispositivos con sistema operativo iOS:



Una vez instalada la aplicación, lo primero que debe hacer es iniciar sesión o registrarse. A continuación siga las instrucciones "Paso a paso".

La aplicación ofrece numerosas funciones, como

- la recepción de notificaciones push relativas al estado de carga,
- el ajuste de un límite superior como máximo del 60 % de la capacidad de carga para almacenar la batería de manera óptima, p. ej., durante el invierno,
- o el registro de los productos.

NOTA Las actualizaciones de la aplicación AL-KO inTOUCH se realizan automáticamente a través de Internet (FOTA: Firmwareupdate Over The Air).

5.5 Conectar el cargador doble con la aplicación AL-KO inTOUCH

NOTA Aviso sobre la red WLAN.

- Para poder utilizar la aplicación AL-KO inTOUCH, el cargador debe encontrarse dentro del alcance de su red WLAN de 2,4 GHz.
- Tenga preparado el nombre y la contraseña de su red WLAN.

1. Preparar el teléfono inteligente:
 - Instale la aplicación "AL-KO inTOUCH Smart Garden".
 - Abra la aplicación.
2. En el asistente de instalación de la aplicación:
 - Añada el nuevo dispositivo pulsando en el símbolo "+".
 - Escanee la placa de características de la batería.
 - Confirme el dispositivo encontrado o introduzca manualmente los datos del dispositivo.
 - Inicie "Configurar Smart-Connect".
3. Restablezca el nombre y la contraseña de la red WLAN si se encuentra en una nueva red WLAN (véase capítulo 5.6 "Restablecer el nombre y la contraseña de la red WLAN", página 38).
4. Mantenga pulsada tecla ECO durante aprox. 3 segundos.
 - El LED (01/3) se ilumina de forma oscilante: El asistente de instalación se está iniciando, espere a que se establezca la conexión.
5. En el asistente de instalación de la aplicación:
 - Si la búsqueda de dispositivos Bluetooth se ha realizado correctamente: En la lista

seleccione "AL-KO Charger" (Cargador AL-KO).

- Modifique el nombre del cargador doble (opcional).
- Introduzca el nombre y la contraseña de su red WLAN.
- El LED parpadea en azul: El proceso de conexión se ha iniciado.
- El LED se ilumina en azul: El cargador doble se conecta con la AL-KO Smart Cloud.

5.6 Restablecer el nombre y la contraseña de la red WLAN

1. Mantenga pulsada la tecla ECO durante al menos 10 segundos.
 - El LED (01/3) se ilumina en azul de forma oscilante: Procedimiento de restablecimiento finalizado.

6 ELIMINACIÓN DEL PRODUCTO

Indicaciones sobre la ley alemana de equipos eléctricos y electrónicos



- Los aparatos eléctricos y electrónicos antiguos no pertenecen a la basura doméstica y deben eliminarse por separado.
- Las baterías o pilas gastadas que no estén integradas de forma fija en el aparato usado deben retirarse antes. La ley alemana de baterías rige su eliminación.
- El propietario o usuario de equipos eléctricos y electrónicos están obligados por ley a devolverlas tras su uso.
- El usuario final asume la responsabilidad propia de borrar sus datos personales del equipo usado que quiere eliminar.

El símbolo del contenedor tachado significa que los aparatos eléctricos y electrónicos no se pueden tirar a la basura doméstica.

Los aparatos eléctricos y electrónicos pueden depositarse de forma gratuita en los siguientes puntos:

- Puntos de recogida y eliminación públicos (p. ej., recintos municipales)
- Puntos de venta de electrodomésticos (físicos y en línea) siempre que el comerciante esté obligado a recoger aparatos u ofrezca el servicio voluntariamente.

Estas afirmaciones solamente son válidas para aquellos aparatos que se instalen y se vendan en

los países de la Unión Europea y que estén sujetos a la Directiva europea 2012/19/UE. En países fuera de la Unión Europea pueden estar vigentes unas disposiciones diferentes a ésta en materia de eliminación de aparatos eléctricos y electrónicos antiguos.

Indicaciones sobre la ley alemana de baterías (BattG)



- Las pilas y baterías gastadas no pertenecen a la basura doméstica sino que deben eliminarse por separado.
- Consulte el resto de indicaciones del manual de operación y montaje para extraer con seguridad las baterías o pilas del aparato electrónico y obtener información sobre el tipo y el sistema químico de las mismas.
- El propietario o usuario de pilas y baterías están obligados por ley a devolverlas tras su uso. La devolución se limita a la entrega de cantidades normales.

Las baterías gastadas pueden contener sustancias contaminantes y metales pesados que pueden perjudicar el medio ambiente y la salud. Reciclar las baterías gastadas y aprovechar sus recursos contribuye a proteger estos dos bienes tan preciados.

El símbolo del contenedor tachado significa que las baterías y las pilas no se puede tirar a la basura doméstica.

Si además del contenedor, debajo de este se encuentran los símbolos Hg, Cd o Pb significa lo siguiente:

- Hg: la batería contiene más de 0,0005% de mercurio
- Cd: la batería contiene más de 0,002% de cadmio
- Pb: la batería contiene más de 0,004% de plomo

Las pilas y las baterías pueden entregarse gratuitamente en los siguientes puntos:

- Puntos de recogida y eliminación públicos (p. ej. recintos municipales)
- Puntos de venta de pilas y baterías
- Puntos de recogida del sistema de recogida comunitario para baterías gastadas de aparatos
- Un punto de recogida del fabricante (en caso de que no sea miembro del sistema de recogida comunitario)

Estas afirmaciones solamente son válidas para las baterías y pilas que se instalen y se vendan en los países de la Unión Europea y que estén sujetas a la Directiva europea 2006/66/CE. En países que no pertenezcan a la Unión Europea pueden estar vigentes otras disposiciones diferentes a esta en materia de eliminación de baterías y pilas.

7 AYUDA EN CASO DE AVERÍA

i NOTA En el manual de instrucciones de la batería se describe cómo determinar el estado de carga.

i NOTA En caso de averías que no figuren en esta tabla o no pueda solucionar usted mismo, póngase en contacto con nuestro servicio de atención al cliente.

Posibles errores	Indicaciones	Posible causa	Solución
La batería no se carga.	El LED del cargador para el compartimento izquierdo o derecho de la batería se ilumina en rojo de forma fija.	La vida útil de la batería ha finalizado.	Sustituya la batería. Utilizar únicamente los accesorios originales del fabricante.
		La batería no está totalmente introducida en el cargador.	Introduzca totalmente la batería en el cargador.

Posibles errores	Indicaciones	Posible causa	Solución
		El contacto enchufable de la batería o del cargador está sucio.	Retire el enchufe y limpie los contactos enchufables con un trapo seco. Si el error persiste, acuda a un centro de servicio técnico del fabricante.
		La batería o el cargador están defectuosos.	Sustituya la batería o el cargador. Utilizar únicamente los accesorios originales del fabricante.
	El LED del cargador para el compartimento izquierdo o derecho de la batería parpadea en rojo.	La batería o el cargador están demasiado calientes.	Retire el enchufe y deje que la batería y el cargador se enfríen. Deje libre las ranuras de ventilación del cargador.
	El LED de tensión de red del cargador no está activo.	No hay tensión de red.	Introduzca el enchufe y compruebe si hay tensión de red.
La batería se ha salido del cargador y no se carga.	En el indicador del estado de carga de la batería: Se ilumina el LED rojo.	La batería está defectuosa.	Sustituya la batería. Utilizar únicamente los accesorios originales del fabricante.

8 SERVICIO DE ATENCIÓN AL CLIENTE/SERVICIO TÉCNICO

Para cuestiones acerca de la garantía, reparaciones o piezas de recambio, diríjase al punto de servicio técnico de AL-KO más cercano. Lo en-

contrará en la siguiente dirección electrónica:
www.alko-garden.com/service-contacts

Encontrará más información sobre las piezas de repuesto en:

www.alko-garden.com/spareparts

9 INFORMACIÓN SOBRE LA DECLARACIÓN DE CONFORMIDAD

Por la presente, declaramos bajo nuestra única responsabilidad que este producto, en la versión que hemos comercializado, cumple los requisitos

de las directivas europeas armonizadas, los estándares europeos de seguridad y los estándares específicos del producto. La declaración de conformidad forma parte del manual de instrucciones y se adjunta a la máquina.

10 GARANTÍA

Durante el periodo legal de la garantía, nos comprometemos, a nuestra elección, a reparar o sustituir el aparato en caso de defecto de fabricación o material. El periodo de la garantía depende de la legislación del país donde se compró el aparato.

Nuestra garantía solo tiene validez en los siguientes casos:

- Se ha seguido el manual de instrucciones
- Se manipula el aparato correctamente
- Se han utilizado piezas de repuesto originales

La garantía no tendrá validez en los siguientes casos:

- Intentos de reparación no autorizados
- Modificaciones técnicas sin autorización
- Un uso inadecuado

Quedan excluidos de la garantía:

- Los daños de pintura derivados del desgaste normal
- Las piezas de desgaste que están identificadas con el marco en la ficha de piezas de repuesto

El plazo de garantía comienza con la compra por parte del primer comprador final. La fecha del comprobante de compra será determinante. Dirijase al comercio donde compró el aparato o al servicio de atención al cliente autorizado más cercano con esta declaración y el comprobante de compra original. De acuerdo con esta declaración, los derechos del comprador permanecen intactos frente al vendedor.

TRADUZIONE DEL MANUALE PER L'USO ORIGINALE

Sommario

1	Indicazioni di sicurezza	42
2	Istruzioni per l'uso	43
2.1	Simboli sulla copertina	43
2.2	Descrizione dei simboli e parole segnaletiche	43
3	Descrizione del prodotto	43
3.1	Utilizzo conforme alla destinazione ...	43
3.2	Possibile uso errato prevedibile	44
3.3	Panoramica prodotto	44
4	Messa in funzione	44
4.1	Posizionare il caricabatteria	44
4.2	Fissare il caricabatteria al muro	44
5	Utilizzo	44
5.1	Caricare la batteria	44
5.2	Indicatori dello stato di carica	45
5.3	Attivazione della ricarica lenta	45
5.4	Modulo radio WLAN e app AL-KO inTOUCH	45
5.5	Collegamento del caricabatterie doppio con l'app AL-KO inTOUCH	46
5.6	Reset di nome e password del WiFi ..	46
6	Smaltimento	46
7	Supporto in caso di anomalie	47
8	Servizio clienti/Assistenza	48
9	Informazioni sulla dichiarazione di conformità	48
10	Garanzia	48

1 INDICAZIONI DI SICUREZZA

Questa sezione cita tutte le indicazioni di sicurezza e le avvertenze fondamentali da tenere in considerazione per l'uso del caricabatterie. Leggere le presenti avvertenze!

- Utilizzare l'apparecchio solo secondo la destinazione d'uso, ossia per la ricarica delle batterie previste.
- Prima di ogni utilizzo, verificare che l'intero apparecchio e in particolare il cavo di rete e il vano batteria non presentino danni. Usare l'apparecchio solo se in perfetto stato.

- Non utilizzare l'apparecchio in ambienti a rischio di esplosione e di incendio.
- Utilizzare l'apparecchio esclusivamente in locali chiusi e non esporlo ad acqua o umidità.
- Appoggiare il caricabatterie sempre su una superficie ben aerata e non infiammabile, in quanto durante il processo di ricarica si riscalda. Tenere libere le feritoie di aerazione e non coprire l'apparecchio.
- Prima di collegare il caricabatterie, accertarsi che sia disponibile la tensione di rete indicata nei dati tecnici.
- Utilizzare il cavo di rete esclusivamente per il collegamento del caricabatterie. Non trasportare il caricabatterie tenendolo per il cavo di rete e non staccare la spina di rete dalla presa tirando il cavo.
- Proteggere il cavo di rete da calore, olio e spigoli affilati, in maniera che non venga danneggiato.
- Non usare il caricabatterie e la batteria se sono sporchi o bagnati. Pulire e asciugare l'apparecchio e la batteria prima dell'uso.
- Tenere la batteria carica e non utilizzata lontana da oggetti metallici (ad es. graffette per ufficio, monete, chiavi, chiodi, viti) per non cortocircuitare i contatti. Un cortocircuito può provocare ustioni o incendi.
- Utilizzare il caricabatterie esclusivamente per ricaricare le batterie originali AL-KO.
- Non aprire il caricabatterie e la batteria. Pericolo di scossa elettrica e di cortocircuito.
- Per la propria sicurezza far riparare l'apparecchio solo da personale tecnico qualificato e con ricambi originali.
- In caso di uso improprio e di batteria danneggiata, possono fuoriuscire vapori e liquido elettrolita. In tal caso, aerare il locale in modo adeguato e consultare un medico in caso di disturbi.
- In caso di contatto con liquido elettrolita, lavare accuratamente e risciacquare abbondantemente gli occhi. Quindi consultare un medico.
- Questo apparecchio può essere utilizzata da bambini di età superiore a 8 anni e da persone con capacità fisiche, sensoriali o mentali ridotte o con mancanza di esperienza e conoscenza se sono sorvegliati o informati

sull'uso sicuro dell'apparecchio e comprendono i rischi che ne derivano. I bambini non devono giocare con l'apparecchio. Pulizia e manutenzione da parte dell'utente non devono essere eseguite da bambini senza sorveglianza.

- Le persone con limitazioni molto forti e complesse possono avere altre esigenze oltre alle istruzioni qui descritte.
- Per evitare pericoli, un eventuale cavo di rete danneggiato deve essere sostituito a cura del produttore, del suo servizio clienti o di una persona con qualifiche assimilabili.
- Quando non vengono utilizzati, conservare gli apparecchi in un luogo chiuso e asciutto. Le persone non autorizzate e i bambini non devono avere accesso all'apparecchio.

2 ISTRUZIONI PER L'USO

- Le istruzioni per l'uso originali sono quelle in tedesco. Tutte le altre varianti linguistiche sono traduzioni delle istruzioni per l'uso originali.
- Conservare le presenti istruzioni per l'uso per avere sempre a portata di mano, in caso di necessità, tutte le informazioni sull'apparecchio.
- Consegnare l'apparecchio ad altre persone solo insieme alle presenti istruzioni per l'uso.
- Attenersi alle indicazioni di sicurezza e alle avvertenze contenute nelle presenti istruzioni per l'uso.

2.1 Simboli sulla copertina

Simbolo	Significato
	Prima della messa in funzione, leggere assolutamente le presenti istruzioni per l'uso. È il presupposto per lavorare in sicurezza e senza problemi.
	Istruzioni per l'uso
	Non danneggiare o tagliare il cavo di rete per evitare scosse elettriche!

2.2 Descrizione dei simboli e parole segnaletiche

PERICOLO! Mostra una situazione pericolosa imminente che, se non viene evitata, ha come conseguenza la morte o una lesione grave.

ATTENZIONE! Mostra una situazione potenzialmente pericolosa che, se non viene evitata, potrebbe avere come conseguenza la morte o una lesione grave.

CAUTELA! Mostra una situazione potenzialmente pericolosa che, se non viene evitata, potrebbe avere come conseguenza una lesione leggera o di media gravità.

ATTENZIONE! Mostra una situazione che, se non viene evitata, potrebbe avere come conseguenza dei danni materiali.

AVVISO Indicazioni speciali volte a migliorare la comprensione e l'uso.

3 DESCRIZIONE DEL PRODOTTO

Il caricabatterie doppio C200 Li è destinato esclusivamente alla ricarica delle batterie qui elencate:

Denominazione	N. articolo
B150 Li	113280
B200 Li	113524
B800 Li	114017

Non appena una batteria viene inserita nel caricabatterie, questo ne riconosce automaticamente lo stato di carica. Inizia quindi il processo di ricarica. Tale processo termina automaticamente quando la batteria è completamente carica.

La batteria può essere utilizzata in qualunque stato di carica. Un'interruzione del processo di ricarica non danneggia la batteria.

3.1 Utilizzo conforme alla destinazione

Con questo caricabatterie non è consentito caricare altre batterie, pacchi batterie o batterie non ricaricabili.

Un uso diverso o che va oltre quello descritto nelle presenti istruzioni è da considerarsi non conforme alla destinazione d'uso.

⚠ ATTENZIONE! Pericolo di incendi e folgorazione! Se a causa di un cortocircuito il caricabatteria, conseguentemente alla sua esposizione all'acqua e all'umidità, dovesse causare un incendio, ne può conseguire la morte e il ferimento grave di persone.

- Fare funzionare l'apparecchio esclusivamente in locali chiusi e non esporlo ad acqua o ad umidità.

⚠ ATTENZIONE! Pericolo di esplosione o di scoppio di batterie non ricaricabili! A seconda della loro tipologia costruttiva, le batterie non ricaricabili possono esplodere o scoppiare durante la ricarica. Il liquido elettrolita fuoriuscente può colpire la pelle o gli occhi e provocare serie ustioni da acido.

- Non caricare batterie non ricaricabili.
- Se si è venuto a contatto di liquidi elettrolitici, sciacquare il punto di contatto con molto sapone e con acqua. Se del liquido elettrolita è entrato in contatto con gli occhi, risciacquare immediatamente gli occhi con abbondante acqua e consultare poi un medico.

3.2 Possibile uso errato prevedibile

⚠ PERICOLO! Pericolo di esplosioni e di incendi! Un'esplosione causata dall'apparecchio, conseguente al suo uso in ambiente a rischio di esplosione e di incendio, può essere causa di morte o di lesioni gravi alle persone.

- Non utilizzare l'apparecchio in ambienti a rischio di esplosione e di incendio.

3.3 Panoramica prodotto

N.	Componente
1	LED per la visualizzazione degli stati di esercizio (vano batteria sinistro)
2	LED per la visualizzazione degli stati di esercizio (vano batteria destro)
3	LED per stato di esercizio Wireless LAN
4	Tasto ECO per ricarica lenta
5	Maniglia di trasporto
6	Vano batteria sinistro e destro
7	Cavo di rete con spina di rete
8	Fori di montaggio per fissaggio a muro (distanza: 132 mm)

4 MESSA IN FUNZIONE

ATTENZIONE! Pericolo di danneggiamento alle cose per tensione di rete errata! Una tensione elettrica errata può causare il danneggiamento del caricabatteria e della batteria.

- Prima di collegare l'apparecchio, verificare che sia disponibile la tensione di rete indicata nei dati tecnici.

4.1 Posizionare il caricabatteria

ATTENZIONE! Pericolo di danneggiamento alle cose per surriscaldamento! La mancanza di ventilazione del caricabatteria durante la procedura di ricarica può causare il danneggiamento del caricabatteria e della batteria.

- Appoggiare il caricabatteria sempre su una superficie di appoggio ben ventilata e non infiammabile.
- Lasciare libere le fessure di ventilazione e non coprire l'apparecchio.

1. Estrarre il caricabatterie dalla confezione.
2. Posizionare il caricabatterie su di una superficie piana non infiammabile.
3. Inserire la spina di rete. Il caricabatterie è pronto per l'uso.

4.2 Fissare il caricabatteria al muro

Il caricabatterie è dotato di due fori di montaggio (01/7) distanti 132 mm sul lato inferiore. Ciò consente di fissare il caricabatterie su una superficie verticale, ad es. parete o asse.

1. Avvitare due viti a testa tonda in modo che le teste delle viti si trovino a circa 2 o 3 mm dalla superficie.
2. Appendere il caricabatterie alle teste delle viti.
3. Verificare che il caricabatterie sia saldamente agganciato. In caso contrario, rimuovere il caricabatterie e avvitare un po' di più le viti sulla superficie.

5 UTILIZZO

5.1 Caricare la batteria

A scelta, con il caricabatterie è possibile ricaricare una sola batteria o due batterie contemporaneamente.

i AVVISO Caricare completamente la batteria prima del primo utilizzo. La batteria può essere utilizzata in qualsiasi stato di carica a scelta. Un'interruzione della carica non danneggia la batteria.

⚠ CAUTELA! Pericolo di incendio durante la ricarica! Pericolo di incendio per via dell'aumento di temperatura del caricabatteria, se viene appoggiato su superfici facilmente infiammabili e non ventilato adeguatamente.

- Far funzionare il caricabatteria sempre e solo su una superficie di appoggio non infiammabile e in un ambiente non esposto a pericolo di incendio.
 - Se presenti: tenere libere le fessure di aerazione.
1. Inserire la spina di rete del caricabatterie nella presa.
 2. Posizionare la batteria nel vano batteria di destra o di sinistra.
Il processo di ricarica ha inizio e il LED corrispondente al vano batteria utilizzato lampeggia.
 3. Osservare il LED del vano batteria. Quando il LED rimane acceso fisso, il processo di ricarica è terminato. Tempo di ricarica per la batteria: vedere i dati tecnici.
 4. Sfilare la spina di rete dalla presa.
 5. Premere il pulsante di sblocco sulla batteria e tenerlo premuto.
 6. Estrarre la batteria dal caricabatterie.

5.2 Indicatori dello stato di carica

I LED (01/1, 01/2) visualizzano lo stato di carica della batteria.

Simbolo	LED
	Il LED (01/1, 01/2) è acceso con luce verde fissa: la batteria è completamente caricata.
	Il LED (01/1, 01/2) è acceso con luce verde lampeggiante: la batteria si sta caricando.
	Il LED (01/1, 01/2) è acceso con luce rossa fissa: nel caricabatterie non è inserita nessuna batteria.
	Il LED (01/1, 01/2) è acceso con luce rossa lampeggiante: la batteria è troppo calda e per questo motivo non viene caricata.

L'app AL-KO inTOUCH consente una comoda visualizzazione dello stato di carica (vedere capitolo 5.4 "Modulo radio WLAN e app AL-KO inTOUCH", pagina 45).

i AVVISO Intervallo di temperature per l'esercizio di carica e tempo di ricarica per la carica completa: vedere i dati tecnici. Se il tempo di utilizzo della macchina diminuisce in modo sostanziale, anche se la batteria è completamente carica, significa che è esaurita e deve essere sostituita con una nuova batteria originale.

5.3 Attivazione della ricarica lenta

1. Premere il tasto ECO per circa 1 secondo per attivare la ricarica lenta.
 - Il tasto ECO (01/4) rimane acceso con luce verde fissa.
 - La velocità di ricarica viene ridotta da 3 A a 1,5 A.

5.4 Modulo radio WLAN e app AL-KO inTOUCH

Il caricabatterie è equipaggiato con un modulo radio WLAN. Questo consente un comodo monitoraggio tramite app da un dispositivo mobile (smartphone, tablet).

Il caricabatterie invia importanti informazioni sugli stati di esercizio, ad es. "Batteria carica all'80%", "Batteria carica al 100%", "Batteria carica tra 10 minuti". Quando vengono ricaricate due batterie contemporaneamente, possono avere stati di carica diversi.

i AVVISO Per poter utilizzare l'app, il dispositivo mobile necessita di una connessione internet.

L'app AL-KO inTOUCH è disponibile nel Google Play Store per dispositivi con sistema Android e nell'Apple App Store per dispositivi con sistema iOS:



Una volta installata l'app, per prima cosa è necessario eseguire l'accesso o registrarsi. Dopodiché, è sufficiente seguire le istruzioni "passo-passo".

L'app offre numerose funzioni, tra cui ad esempio:

- ricezione di notifiche push sullo stato di carica,
- impostazione di un limite superiore corrispondente a non più del 60% della capacità di carica per un rimessaggio ottimale della batteria, ad es. per l'inverno,
- registrazione del prodotto.

AVVISO Gli aggiornamenti per l'app AL-KO inTOUCH vengono eseguiti automaticamente via internet (FOTA: Firmwareupdate Over The Air - aggiornamento firmware via radio).

5.5 Collegamento del caricabatterie doppio con l'app AL-KO inTOUCH

AVVISO Nota sul WiFi.

- Per poter utilizzare l'app AL-KO inTOUCH, il caricabatterie doppio deve trovarsi entro il raggio di copertura della rete wireless da 2,4 GHz.
 - Tenere sempre a portata di mano il nome e la password del WiFi.
1. Predisporre lo smartphone:
 - Installare l'app "AL-KO inTOUCH Smart Garden".
 - Avviare l'app.
 2. Nell'assistente di setup dell'app:
 - Aggiungere un nuovo apparecchio toccando il simbolo "+".
 - Scansionare la targhetta della batteria.
 - Confermare l'apparecchio trovato o aggiungere manualmente i dati relativi all'apparecchio.
 - Avviare "Setup connessione smart".
 3. Se ci si trova in una nuova rete, resettare il nome e la password del WiFi (vedere capitolo 5.6 "Reset di nome e password del WiFi", pagina 46).
 4. Premere il tasto ECO e tenerlo premuto per ca. 3 secondi.
 - Il LED (01/3) lampeggia: assistente di setup avviato, in attesa di connessione.
 5. Nell'assistente di setup dell'app:
 - Se la ricerca di apparecchi Bluetooth ha dato un risultato: Selezionare "AL-KO Charger" dall'elenco.
 - Modificare il nome del caricabatterie doppio (opzionale).
 - Immettere il nome e la password del WiFi.
 - LED blu lampeggiante: procedura di connessione avviata.
 - LED blu acceso fisso: il caricabatterie doppio è collegato alla Smart Cloud AL-KO.

5.6 Reset di nome e password del WiFi

1. Premere il tasto ECO e tenerlo premuto per almeno 10 secondi.
 - LED (01/3) blu lampeggiante: procedura di reset conclusa.

6 SMALTIMENTO

Note sulla legge sulle apparecchiature elettriche ed elettroniche



- Le apparecchiature elettriche ed elettroniche non devono essere smaltite con i rifiuti domestici, bensì portate presso un punto di raccolta o smaltimento dei rifiuti speciali.
- Prima della consegna di un apparecchio usato, le pile o batterie usate non installate su di esso in modo permanente devono essere rimosse. Il loro smaltimento è regolato dalla legge sulle batterie.
- I proprietari o utilizzatori di apparecchiature elettriche ed elettroniche sono tenuti per legge alla loro restituzione dopo l'uso.
- È responsabilità dell'utente finale cancellare i propri dati personali presenti sull'apparecchio usato da smaltire!

Il simbolo del cestino barrato significa che le apparecchiature elettriche ed elettroniche non possono essere smaltite con i rifiuti domestici.

Le apparecchiature elettriche ed elettroniche possono essere depositate gratuitamente nei seguenti punti:

- Servizio pubblico di smaltimento o punti di raccolta (ad es. cantieri comunali)
- Rivenditori di apparecchiature elettriche (fisici od online), se i gestori sono obbligati ad accettarle od offrono volontariamente il servizio.

Queste affermazioni valgono solamente per gli apparecchi installati e venduti nei Paesi dell'Unione Europea e soggetti alla direttiva europea 2012/19/UE. Nei Paesi al di fuori dell'Unione Europea possono valere disposizioni differenti per lo smaltimento degli apparecchi elettrici ed elettronici usati.

Istruzioni sulla legge sulla batterie (BattG)



- Le batterie usate non appartengono ai rifiuti domestici, ma devono essere portate presso una raccolta o smaltimento dei rifiuti separati!

- Per la rimozione sicura delle batterie dal dispositivo elettrico e per informazioni sul tipo sul sistema chimici, tenere presenti le informazioni supplementari contenute nelle istruzioni d'uso o di installazione.
- I proprietari o gli utilizzatori di batterie sono tenuti per legge alla restituzione dopo l'uso. La restituzione si limita alla consegna di piccole quantità.

Le batterie usate possono contenere sostanze nocive o metalli pesanti che possono danneggiare l'ambiente e la salute. Un riciclaggio di batterie usate e l'uso delle risorse in esse contenute contribuisce alla protezione di questi due beni importanti.

Il simbolo del cestino barrato significa che le batterie non possono essere smaltite insieme ad altri rifiuti.

Sotto il cestino sono presenti inoltre dei simboli Hg, Cd o Pb, con il significato seguente:

- Hg: La batteria contiene oltre lo 0,0005% di mercurio

- Cd: La batteria contiene oltre lo 0,002 % di cadmio
- Pb: La batteria contiene oltre lo 0,004 % di piombo

Le batterie possono essere depositate gratuitamente nei seguenti punti:

- Servizio pubblico di smaltimento o punti di raccolta (ad es. cantieri comunali)
- rivenditori di batterie
- punto di conferimento del sistema comune di restituzione per batterie esauste di apparecchi
- punto di conferimento del produttore (se non membro del sistema comune di restituzione)

Queste affermazioni valgono solo per batterie vendute nei Paesi dell'Unione Europea e che sono soggetti alla direttiva europea 2006/66/CE. Nei Paesi al di fuori dell'Unione Europea possono valere disposizioni differenti per lo smaltimento delle batterie.

7 SUPPORTO IN CASO DI ANOMALIE

i AVVISO Nel manuale di istruzioni della batteria viene descritto come determinare lo stato di carica.

i AVVISO In caso di guasti non elencati in questa tabella o che non si è in grado di eliminare personalmente, rivolgersi al nostro servizio clienti.

Possibile errore	Indicatori	Possibile causa	Soluzione
La batteria non viene caricata.	Il LED sul caricabatterie per il vano batteria di destra o di sinistra è acceso con luce rossa fissa.	La vita operativa della batteria è terminata.	Sostituire la batteria. Utilizzare soltanto accessori originali del costruttore.
		Batteria non inserita completamente nel caricabatterie.	Spingere la batteria fino in fondo nel caricabatterie.
		Contatti a innesto della batteria o del caricabatterie sporchi.	Sfilare la spina di rete e pulire i contatti con un panno asciutto. Se il problema persiste, rivolgersi al centro di assistenza del produttore.
		Batteria o caricabatterie difettosi.	Sostituire la batteria o il caricabatterie. Utilizzare soltanto accessori originali del costruttore.

Possibile errore	Indicatori	Possibile causa	Soluzione
	Il LED sul caricabatterie per il vano batteria di destra o di sinistra è acceso con luce rossa lampeggiante.	La batteria o il carica-batterie sono troppo caldi.	Sfilare la spina di rete e lasciare raffreddare batteria e caricabatterie. Tenere libere le feritoie di aerazione del caricabatterie.
	Il LED per la tensione di rete sul caricabatterie non è attivo.	Tensione di rete assente.	Inserire la spina di rete e/o controllare se la tensione di rete è presente.
La batteria è stata estratta dal caricabatterie e non è carica.	Sull'indicatore di carica della batteria: il LED rosso è acceso.	Batteria difettosa.	Sostituire la batteria. Utilizzare soltanto accessori originali del costruttore.

8 SERVIZIO CLIENTI/ASSISTENZA

Per eventuali domande su garanzia, riparazione o pezzi di ricambio si prega di rivolgersi al centro di assistenza AL-KO più vicino. Per reperirlo,

consultare il sito internet all'indirizzo:

www.alko-garden.com/service-contacts

Ulteriori informazioni sui pezzi di ricambio sono disponibili su:

www.alko-garden.com/spareparts

9 INFORMAZIONI SULLA DICHIARAZIONE DI CONFORMITÀ

Con la presente, sotto la nostra esclusiva responsabilità, dichiariamo che questo prodotto nella forma distribuita sul mercato soddisfa i requisiti

delle direttive UE armonizzate, gli standard di sicurezza UE e gli standard specifici di prodotto. La dichiarazione di conformità costituisce parte integrante delle istruzioni per l'uso e viene fornita insieme alla macchina.

10 GARANZIA

Elimineremo - a nostra discrezione tramite riparazione o consegna sostitutiva - eventuali difetti di produzione o del materiale dell'apparecchio entro i termini di prescrizione previsti dalla legge per i diritti di ricorso per vizi della cosa. I termini di prescrizione dipendono dalla normativa in vigore nel paese in cui l'apparecchio è stato acquistato.

I termini della garanzia valgono solo nei casi seguenti:

- Osservare le presenti istruzioni per l'uso
- Trattamento corretto
- Utilizzare parti di ricambio originali

La garanzia decade nei casi seguenti:

- Tentativi di riparazione in proprio
- Modifiche tecniche eseguite in proprio
- Uso non conforme alla destinazione

Sono esclusi dalla garanzia:

- danni della vernice da ricondurre alla normale usura
- Parti usurabili che sono contraddistinte sulla scheda ricambi xxxxxx (x) con un riquadro

Il periodo di garanzia inizia con l'acquisto da parte del primo consumatore finale. Fondamentali sono la data e la ricevuta di acquisto. Rivolgersi al proprio rivenditore o al centro di assistenza autorizzato più vicino presentando la presente garanzia e la ricevuta di acquisto originale. La presente dichiarazione di garanzia non altera i diritti derivanti da vizi del prodotto spettanti per legge all'acquirente nei confronti del venditore.

PREVOD ORIGINALNIH NAVODIL**Kazalo vsebine**

1	Varnostni napotki	49
2	K tem navodilom za uporabo	50
2.1	Simboli na naslovnici	50
2.2	Razlaga znakov in opozorilne besede	50
3	Opis izdelka.....	50
3.1	Namenska uporaba	50
3.2	Možna predvidljiva napačna raba	51
3.3	Pregled izdelka	51
4	Zagon	51
4.1	Postavitev polnilnika	51
4.2	Pritrditev polnilnika na steno.....	51
5	Upravljanje	51
5.1	Napolnite akumulatorsko baterijo	51
5.2	Prikazi stanja napolnjenosti	52
5.3	Aktivacija počasnega polnjenja.....	52
5.4	Brezžični modul WLAN in aplikacija AL-KO inTOUCH	52
5.5	Povezava dvojnega polnilnika z aplikacijo AL-KO InTOUCH	52
5.6	Ponastavite ime in geslo za brezžično omrežje WLAN.....	53
6	Odstranjevanje.....	53
7	Pomoč pri motnjah	54
8	Servisna služba/servis	54
9	Informacije o izjavi o skladnosti.....	55
10	Garancija.....	55

1 VARNOSTNI NAPOTKI

V tem razdelku so navedeni vsi osnovni varnostni napotki in opozorila, ki jih je treba upoštevati pri uporabi polnilnika. Preberite te napotke!



- Napravo uporabljajte samo v notranjih prostorih in je ne izpostavljajte mokroti in vlagi.
- Polnilnik vedno postavite na zračno mesto in na nevnetljivo površino, saj se med postopkom polnjenja segreje. Ohranjajte prezračevalne reže proste in ne pokrivajte naprave.
- Pred priključitvijo polnilnika preverite, ali je na voljo nazivna napetost, ki je navedena v tehničnih podatkih.
- Napajalni kabel uporabljajte izključno za priključitev polnilnika. Polnilnika ne vlecite prek napajalnega kabla in omrežnega vtiča ne vlečite iz vtičnice tako, da vlečete napajalni kabel.
- Napajalni kabel zaščitite pred vročino, oljem in ostrimi robovi, da se ne poškoduje.
- Polnilnika in akumulatorske baterije ne uporabljajte, če sta umazana ali vlažna. Pred uporabo očistite in posušite napravo in akumulatorsko baterijo.
- Napolnjeno in neuporabljeno akumulatorsko baterijo hranite stran od kovinskih predmetov, da ne pride do premostitve kontaktov (npr. pisarniških sponk, kovancev, ključev, žebeljev, vijakov). Zaradi kratkega stika lahko pride do vžiga ali požara.
- S polnilnikom polnite samo originalne akumulatorske baterije AL-KO.
- Ne odpirajte polnilnika in akumulatorske baterije. Obstaja nevarnost električnega udara in kratkega stika.
- Za vašo varnost naj napravo popravlja samo kvalificirano strokovno osebje in samo z uporabo originalnih nadomestnih delov.
- Pri neustrezni uporabi in poškodovani akumulatorski bateriji lahko pride do uhajanja hlapov in iztekanja elektrolitske tekočine. V tem primeru temeljito prezračite prostor in v primeru težav poiščite zdravniško pomoč.
- Pri stiku z elektrolitsko tekočino le-to temeljito sperite in takoj temeljito izperite oči. Nato poiščite zdravniško pomoč.
- To napravo lahko otroci, stari 8 let in več, ter osebe z zmanjšanimi telesnimi, čutilnimi in duševnimi sposobnostmi ali s pomanjkanjem izkušenj in znanja uporabljajo samo pod nadzorom ali če so poučeni o varni uporabi naprav in s tem povezanih nevarnostih. Otroci se ne smejo igrati z napravo. Otroci ne smejo brez nadzora izvajati čiščenja in uporabniškega vzdrževanja.
- Naprave ne uporabljajte v okolišjih, v katerih obstaja nevarnost eksplozij in požarov.

- Potrebe oseb z zelo velikimi in kompleksnimi omejitvami morda presegajo tukaj opisane napotke.
- Če je napajalni kabel poškodovan, ga mora zamenjati proizvajalec, njegova servisna služba ali podobno usposobljena oseba, da se izognete nevarnosti.
- Neuporabljeno napravo hranite na suhem in zaprtem mestu. Nepooblaščenim osebam in otrokom preprečite dostop do naprave.

2 K TEM NAVODILOM ZA UPORABO

- Nemška različica je izvirnik navodil za uporabo. Različice v vseh drugih jezikih so prevodi originalnih navodil za uporabo.
- Navodila za uporabo vedno hranite tako, da jih lahko uporabite, kadar boste potrebovali informacije o napravi.
- Napravo izročite drugim osebam samo skupaj s temi navodili za uporabo.
- Preberite in upoštevajte varnostne napotke in opozorila v teh navodilih za uporabo.

2.1 Simboli na naslovnici

Simbol	Pomen
	Pred zagonom obvezno pozorno preberite ta navodila za uporabo. To je pogoj za varno delo in nemoteno delovanje.
	Navodila za uporabo
	Pazite, da ne poškodujete ali pretrgate napajalnega kabla, da ne pride do električnega udara!

2.2 Razlaga znakov in opozorilne besede

⚠ NEVARNOST! Označuje neposredno nevarno situacijo, ki bo ob neupoštevanju opozorila povzročila smrt ali hude telesne poškodbe.

⚠ OPOZORILO! Označuje možno nevarno situacijo, ki lahko ob neupoštevanju opozorila povzroči smrt ali hude telesne poškodbe.

⚠ PREVIDNO! Označuje možno nevarno situacijo, ki lahko ob neupoštevanju opozorila povzroči manjše ali zmerne telesne poškodbe.

POZORI! Označuje situacijo, ki lahko ob neupoštevanju opozorila povzroči materialno škodo.

i NAPOTEK Posebni napotki za boljše razumevanje in ravnanje.

3 OPIS IZDELKA

Dvojni polnilnik C200 Li je primeren izključno za polnjenje tukaj navedenih akumulatorskih baterij:

Oznaka	Št. izdelka
B150 Li	113280
B200 Li	113524
B800 Li	114017

Ko akumulatorsko baterijo vstavite v polnilnik, leta samodejno prepozna stanje napolnjenosti akumulatorske baterije. Nato se začne postopek polnjenja. Ko je akumulatorska baterija napolnjena, se polnjenje samodejno konča.

Akumulatorsko baterijo lahko polnite v poljubnem stanju napolnjenosti. Prekinitev postopka polnjenja ne škoduje akumulatorski bateriji.

3.1 Namenska uporaba

Drugih akumulatorskih baterij, akumulatorjev in baterij za enkratno uporabo ne smete polniti s tem polnilnikom.

Uporaba, ki ni v skladu s tukaj opisano namensko uporabo, velja za neustrezno.

⚠ OPOZORILO! Nevarnost požarov in električnih udarov! Če polnilnik zaradi uporabe v mokrem ali vlažnem okolju in posledičnega kratkega stika povzroči požar, lahko pride do smrti ali hudih telesnih poškodb oseb.

- Napravo uporabljajte samo v notranjih prostorih in je ne izpostavljajte mokroti in vlagi.

⚠ OPOZORILO! Nevarnost eksplozije ali razpočenja baterije za enkratno uporabo! Odvisno od zgradbe lahko baterija za enkratno uporabo ob polnjenju eksplodira ali pa se razpoči. Pri tem lahko iz nje izteče elektrolitska tekočina na kožo ali v oči in povzroči hude razjede.

- Ne polnite baterij za enkratno uporabo.
- V primeru stika z elektrolitsko tekočino izperite mesto stika z veliko mila in vode. Če pride elektrolitska tekočina v oči, takoj izperite oči z veliko vode in se posvetujte z zdravnikom.

3.2 Možna predvidljiva napačna raba

⚠ NEVARNOST! Nevarnost eksplozij in požarov! Če naprava zaradi uporabe v okolju, v katerem obstaja nevarnost eksplozij, izzove eksplozijo, lahko pride do smrti ali hudih telesnih poškodb oseb.

- Naprave ne uporabljajte v okoljih, v katerih obstaja nevarnost eksplozij in požarov.

3.3 Pregled izdelka

Št.	Sestavni del
1	LED za prikaz delovnih stanj (levi predal za akumulatorsko baterijo)
2	LED za prikaz delovnih stanj (desni predal za akumulatorsko baterijo)
3	LED za delovanje brezžičnega omrežja LAN
4	Tipka ECO za počasno polnjenje
5	Nosilni ročaj
6	Levi in desni predal za akumulatorsko baterijo
7	Napajalni kabel z omrežnim vtičem
8	Luknji za obešanje za stensko pritrditev (razmik: 132 mm)

4 ZAGON

POZOR! Nevarnost materialne škode zaradi napačne omrežne napetosti! Napačna omrežna napetost lahko povzroči poškodbe polnilnika in akumulatorske baterije.

- Pred priključitvijo polnilnika preverite, ali je na voljo nazivna omrežna napetost, kot je navedena tehničnih podatkih.

4.1 Postavitev polnilnika

POZOR! Nevarnost materialne škode zaradi pregrevanja! Nezadostno prezračevanje polnilnika med postopkom polnjenja lahko povzroči poškodbe polnilnika in akumulatorske baterije.

- Polnilnik vedno postavite na zračno mesto in na nevnetljivo površino.
- Reže za prezračevanje morajo biti proste, naprave pa ne smete pokriti.

1. Polnilnik vzemite iz embalaže.
2. Polnilnik postavite na nevnetljivo ravno površino.

3. Priključite omrežni vtič. Polnilnik je pripravljen za delo.

4.2 Pritrditev polnilnika na steno

Na spodnji strani polnilnika sta dve luknji za obešanje (01/7) z razmikom 132 mm. Na ta način je mogoče polnilnik pritrditi na navpično površino, npr. na steno ali desko.

1. Dva vijaka z okroglo glavo privijte do te mere, da sta glavi vijakov pribl. 2 do 3 mm oddaljena od površine.
2. Polnilnik obesite na glavi vijakov.
3. Preverite, ali je polnilnik varno obešen. Če ni, ga snemite in vijaka malenkost bolj privijte v površino.

5 UPRAVLJANJE

5.1 Napolnite akumulatorsko baterijo

S polnilnikom lahko po želji polnite eno ali dve akumulatorski bateriji.

ℹ NAPOTEK Akumulatorsko baterijo pred prvo uporabo do konca napolnite. Akumulatorsko baterijo lahko napolnite v poljubnem stanju napoljenosti. Prekinitev polnjenja ne škoduje akumulatorski bateriji.

⚠ PREVIDNO! Nevarnost požara med polnjenjem! Zaradi segrevanja polnilnika obstaja nevarnost požara, kadar stoji na lahko vnetljivi podlagi in ni zadostnega prezračevanja.

- Polnilnik vedno uporabljajte na nevnetljivi podlagi oz. v nevnetljivem okolju.
- Če so na voljo: Ohranjajte prezračevalne reže proste.

1. Priključite omrežni vtič polnilnika v vtičnico.
2. Akumulatorsko baterijo vstavite v desni ali levi predal za akumulatorsko baterijo. Postopek polnjenja se začne in utripa indikator LED za izbrani predal za akumulatorsko baterijo.
3. Opazujte indikator LED predala za akumulatorsko baterijo. Ko LED-indikator neprekinjeno sveti, je postopek polnjenja zaključen. Trajanje polnjenja za akumulatorsko baterijo: glejte tehnične podatke.
4. Omrežni vtič izvlcite iz vtičnice.
5. Pritisnite in držite tipko za sprostitev na akumulatorski bateriji.
6. Odstranite akumulatorsko baterijo iz polnilnika.

5.2 Prikazi stanja napolnjenosti

Stanje napolnjenosti akumulatorske baterije prikazujejo indikatorji LED (01/1, 01/2).

Simbol	LED lučka
	LED (01/1, 01/2) sveti zeleno: Akumulatorska baterija je polna.
	LED (01/1, 01/2) utripa zeleno: Akumulatorska baterija se polni.
	LED (01/1, 01/2) sveti rdeče: V polnilniku ni akumulatorske baterije.
	LED (01/1, 01/2) utripa rdeče: Akumulatorska baterija je pregreta in se zato ne polni.

Aplikacija AL-KO inTOUCH omogoča udoben prikaz stanja napolnjenosti (glejte *Poglavje 5.4 "Brezžični modul WLAN in aplikacija AL-KO inTOUCH"*, stran 52).

NAPOTEK Temperaturno območje za polnjenje in čas polnjenja do popolne napolnjenosti: glejte tehnične podatke. Če se čas uporabe akumulatorske baterije, ki je bila do konca napolnjena, zmanjša, je akumulatorska baterija izrabljena in jo je treba zamenjati z novo originalno akumulatorsko baterijo.

5.3 Aktivacija počasnega polnjenja

- Za približno 1 sekundo zadržite tipko ECO, da aktivirate počasno polnjenje.
 - Tipka ECO (01/4) nato neprekinjeno sveti zeleno.
 - Hitrost polnjenja se zmanjša s 3 A na 1,5 A.

5.4 Brezžični modul WLAN in aplikacija AL-KO inTOUCH

Polnilnik je opremljen z brezžičnim modulom WLAN. Ta omogoča udobno upravljanje prek aplikacije na mobilni napravi (pametni telefon, tablični računalnik).

Polnilnik pošilja pomembne informacije o stanju delovanja, npr. akumulatorska baterija napolnjena do 80 %, akumulatorska baterija napolnjena do 100 %, akumulatorska baterija napolnjena v 10 min. Če istočasno polnite dve akumulatorski bateriji, je lahko vsaka akumulatorska baterija različno napolnjena.

NAPOTEK Mobilna naprava potrebuje za uporabo aplikacije internetno povezavo.

Aplikacija AL-KO inTOUCH je za naprave Android na voljo v Google Play Store in za naprave iOS v Apple App Store:



Po namestitvi aplikacije se morate najprej prijaviti ali registrirati. Nato sledite navodilom po korakih. Aplikacija ponuja širok nabor funkcij, kot npr.

- Prejemanje potisnih sporočil o stanju napolnjenosti,
- določitev zgornje meje največ 60 % polnilne zmogljivosti za optimalno shranjevanje akumulatorskih baterij, npr. pozimi,
- Registracija izdelka.

NAPOTEK Posodobitve aplikacije AL-KO inTOUCH App se samodejno prenesejo prek interneta (FOTA: Firmwareupdate Over The Air).

5.5 Povezava dvojnega polnilnika z aplikacijo AL-KO inTOUCH

NAPOTEK Napotek za brezžično omrežje WLAN.

- Če želite uporabljati AL-KO InTOUCH, mora biti dvojni polnilnik v dosegu vašega brezžičnega omrežja 2,4 GHz WLAN.
- Pripravite ime in geslo za svoje brezžično omrežje WLAN.

- Pripravite pametni telefon:
 - Namestite aplikacijo »AL-KO inTOUCH Smart Garden«.
 - Zaženite aplikacijo.
- V pomočniku za nastavitev aplikacije:
 - Novo napravo dodajte s pritiskom simbola »+«.
 - Skenirajte tipsko ploščico akumulatorske baterije.
 - Potrdite najdeno napravo ali ročno dodajte podatke v napravo.
 - Zaženite »Nastavitev Smart-Connect«.
- Ponastavite ime in geslo brezžičnega omrežja WLAN, ko ste v novem omrežju WLAN (glejte *Poglavje 5.6 "Ponastavite ime in geslo za brezžično omrežje WLAN"*, stran 53).
- Za približno 3 s pritisnite tipko ECO.
 - Indikator LED (01/3) utripa: Pomočnik za nastavitev je zagnan, čaka na povezavo.

5. V pomočniku za nastavitve aplikacije:
 - Če je bilo iskanje naprav Bluetooth uspešno: Na seznamu izberite »Polnilnik AL-KO«.
 - Spremenite ime dvojnega polnilnika (izbirno).
 - Vnesite ime in geslo za svoje brezžično omrežje WLAN.
 - Indikator LED utripa modro: Postopek povezave se je začel.
 - Indikator LED sveti modro: Dvojni polnilnik je povezan s pametnim oblakom AL-KO Smart Cloud.

5.6 Ponastavite ime in geslo za brezžično omrežje WLAN

1. Za vsaj 10 s držite tipko ECO.
 - Indikator LED (01/3) utripa modro: Postopek ponastavitve je zaključen.

6 ODSTRANJEVANJE

Napotki k Uredbi o odpadni električni in elektronski opremi



- Stara električna in elektronska oprema ne sodi med gospodinjske odpadke, temveč jo je treba odstraniti ločeno!
- Stare baterije ali akumulatorje, ki niso fiksno vgrajeni v staro napravo, je treba pred oddajo odstraniti iz naprave! Njihovo odstranjevanje urejajo predpisi za baterije.
- Lastniki oz. uporabniki električnih in elektronskih naprav jih morajo po uporabi skladno z zakonom vrniti.
- Končni uporabnik nosi odgovornost za izbris osebnih podatkov s stare naprave za odstranitev!

Simbol prekrizanega zabojnika za odpadke pomeni, da se odpadne električne in elektronske opreme ne sme odvreči med gospodinjske odpadke.

Odpadno električno in elektronsko opremo lahko brezplačno oddate na naslednjih mestih:

- javna komunalna oz. zbirna mesta (npr. komunalni objekti);
- prodajna mesta električnih naprav (fizična in spletna), kjer so prodajalci obvezani sprejeti vračila oziroma kjer to storitev prostovoljno ponujajo.

Te izjave veljajo samo za naprave, ki so nameščene in kupljene v Evropski uniji in za katere velja evropska Direktiva 2012/19/EU. V državah izven Evropske unije lahko veljajo drugačna določila za odstranjevanje stare električne in elektronske opreme.

Napotki k Uredbi o ravnanju z baterijami in akumulatorji ter odpadnimi baterijami in akumulatorji



- Stare baterije in stari akumulatorji ne sodijo med gospodinjske odpadke, temveč jih je treba odstraniti ločeno!
- Za varno odstranitev baterij ali akumulatorjev iz električnih naprav in za informacije o njihovi vrsti oz. kemičnem sistemu upoštevajte nadaljnje podatke v navodilih za uporabo in montažo.
- Lastniki oz. uporabniki baterij in akumulatorjev jih morajo po uporabi skladno z zakonom vrniti. Vračilo je omejeno na oddajo količin, običajnih za gospodinjstva.

Stare baterije lahko vsebujejo škodljive snovi ali težke kovine, ki lahko škodujejo okolju in zdravju. Uporaba starih baterij in v njih vsebovanih virov prispeva k zaščiti teh pomembnih dobrin.

Simbol prekrizanega zabojnika za odpadke pomeni, da se baterij in akumulatorjev ne sme odvreči med gospodinjske odpadke.

Če so pod zabojnikom za smeti tudi oznake Hg, Cd ali Pb, velja naslednje:

- Hg: Baterija vsebuje več kot 0,0005 % živega srebra
- Cd: Baterija vsebuje več kot 0,002 % kadmija
- Pb: Baterija vsebuje več kot 0,004 % svınca

Akumulatorje in baterije lahko brezplačno oddate na naslednjih mestih:

- javna komunalna oz. zbirna mesta (npr. komunalni objekti);
- prodajna mesta baterij in akumulatorjev;
- zbirna mesta skupnega zbirnega sistema za stare baterije za naprave;
- zbirna mesta proizvajalca (če ni član skupnega zbirnega sistema).

Te izjave veljajo samo za akumulatorje in baterije, ki so kupljene v Evropski uniji in za katere velja evropska Direktiva 2006/66/ES. V državah izven Evropske unije lahko veljajo drugačna določila za odstranjevanje akumulatorjev in baterij.

7 POMOČ PRI MOTNJAH

f NAPOTEK V navodilih za uporabo akumulatorske baterije je opisano določanje stanja napolnjenosti.

i NAPOTEK Pri motnjah, ki niso navedene v tej tabeli ali ki jih ne morete sami odpraviti, se obrnite na našo servisno službo.

Napaka	Prikazi	Možni vzroki	Rešitev
Akumulatorska baterija se ne polni.	LED na polnilniku za levi ali desni predal za akumulatorsko baterijo sveti rdeče.	Čas polnjenja akumulatorske baterije se je iztekel.	Zamenjajte akumulatorsko baterijo. Uporabite samo originalni pribor proizvajalca.
		Akumulatorska baterija ni v celoti potisnjena v polnilnik.	Potisnite akumulatorsko baterijo v celoti v polnilnik.
		Vtični kontakti na akumulatorski bateriji ali na polnilniku so umazani.	Izvlomite omrežni vtič in s suho krpo očistite vtične kontakte. Če se napaka ponovi, poiščite servisno delavnico proizvajalca.
		Akumulatorska baterija ali polnilnik sta okvarjena.	Zamenjajte akumulatorsko baterijo ali polnilnik. Uporabite samo originalni pribor proizvajalca.
	LED na polnilniku za levi ali desni predal za akumulatorsko baterijo utripa rdeče.	Akumulatorska baterija ali polnilnik sta pregreta.	Izvlomite omrežni vtič in počakajte, da se akumulatorska baterija in polnilnik ohladita. Prezračevalne reže polnilnika morajo biti proste.
	LED za omrežno napetost na polnilniku ne deluje.	Ni omrežne napetosti.	Priključite omrežni vtič oz. preverite, ali je prisotna omrežna napetost.
Akumulatorska baterija je odstranjena iz polnilnika in se ne polni.	Na akumulatorski bateriji na prikazu stanja napolnjenosti: sveti rdeča LED.	Akumulatorska baterija je okvarjena.	Zamenjajte akumulatorsko baterijo. Uporabite samo originalni pribor proizvajalca.

8 SERVISNA SLUŽBA/SERVIS

V primeru vprašanj glede garancije, popravil ali nadomestnih delov se obrnite na najbližjo servisno delavnico AL-KO. Najdete jo na naslednjem

naslovu:

www.alko-garden.com/service-contacts

Več informacij o nadomestnih delih:

www.alko-garden.com/spareparts

9 INFORMACIJE O IZJAVI O SKLADNOSTI

S polno odgovornostjo s to izjavo potrjujemo, da izdelek v obliki, ki se prodaja na trgu, ustreza

zahtevam usklajenih direktiv EU, varnostnih standardov EU in specifičnih standardov, ki veljajo za ta izdelek. Izjava o skladnosti je del navodil za uporabo in je priložena stroju.

10 GARANCIJA

Morebitne napake materiala ali proizvodne napake na napravi bomo znotraj zakonskega obdobja veljavnosti, ki velja za garancijske zahtevke, po naši izbiri opravili s popravilom ali nadomestilom. Obdobje veljavnosti garancije je odvisno od veljavne zakonodaje v državi, v kateri je bila naprava kupljena.

Naša garancija velja samo, če:

- so ta navodila za uporabo upoštevana,
- je bila naprava strokovno uporabljena,
- so bili uporabljeni originalni nadomestni deli.

Garancija preneha veljati, če:

- so bili izvedeni samovoljni poskusi popravila,
- so bile izvedene samovoljne tehnične spremembe,
- naprava ni bila uporabljena v skladu z namenom uporabe.

Garancija ne velja za:

- poškodbe laka, ki so posledica normalne uporabe,
- obrabne dele, ki so na kartici nadomestnih delov označeni z okvirjem xxxxxx (x).

Garancija začne veljati, ko napravo kupi prvi končni uporabnik. Velja datum na računu. S to izjavo in originalnim potrdilom o nakupu se obrnite na vašega prodajalca ali na najbližjo pooblaščenno servisno službo. Ta izjava ne vpliva na zakonske garancijske zahtevke, ki jih ima kupec do prodajalca.

PRIJEVOD ORIGINALNIH UPUTA ZA UPORABU

Sadržaj

1	Sigurnosne napomene	56
2	Informacije o Uputama za uporabu	57
2.1	Simboli na naslovnoj stranici	57
2.2	Objašnjenja oznaka i signalnih riječi..	57
3	Opis proizvoda	57
3.1	Namjenska uporaba.....	57
3.2	Moguća predvidiva nepravilna upora- ba.....	58
3.3	Pregled proizvoda	58
4	Stavljanje u pogon.....	58
4.1	Postavljanje punjača.....	58
4.2	Pričvršćenje punjača na zid	58
5	Upravljanje	58
5.1	Napunite akumulator.....	58
5.2	Prikazi razina napunjenosti.....	59
5.3	Aktiviranje sporog punjenja.....	59
5.4	WLAN radio - modul i aplikacija AL- KO InTOUCH	59
5.5	Spojite dvostruki punjač na aplikaciju AL-KO InTOUCH	59
5.6	Resetiranje naziva i lozinke WLAN-a.	60
6	Zbrinjavanje.....	60
7	Pomoć u slučaju smetnji	61
8	Korisnička služba/Servis	61
9	Podaci o izjavi o sukladnosti	61
10	Jamstvo.....	62

1 SIGURNOSNE NAPOMENE

Ovaj odlomak navodi sve temeljne sigurnosne napomene i upozorenja koja se moraju uzeti u obzir prilikom korištenja punjača. Pročitajte napomene!

- Uređaj upotrebljavajte samo u skladu s namjenom, odnosno za punjenje predviđenih akumulatora.
- Prije svakog korištenja provjerite oštećenja uređaja, a posebno mrežnog kabela i otvora akumulatora. Uređaj upotrebljavajte samo kada je u potpuno ispravnom stanju.
- Uređaj nemojte pogoniti u okruženju u kojem može doći do eksplozije ili požara.
- Uređaj upotrebljavajte samo u unutarnjim prostorijama i ne izlažite ga vodi i vlazi.
- Punjač uvijek postavite na dovoljno prozračenu i nezapaljivu podlogu jer se zagrijava tijekom punjenja. Oslobodite ventilacijske otvore i ne prekrivajte uređaj.
- Prije priključivanja punjača informirajte se o tome je li dostupan mrežni napon koji je naveden u tehničkim podacima.
- Mrežni kabel upotrebljavajte isključivo za priključivanje punjača. Ne nosite punjač držeći ga za mrežni kabel i ne povlačite mrežni utikač za mrežni kabel iz utičnice.
- Zaštitite mrežni kabel od visoke topline, ulja i oštih rubova kako se ne bi oštetio.
- Punjač i punjivu bateriju nemojte upotrebljavati ako su zaprljani ili mokri. Očistite i osušite uređaj i punjivu bateriju prije uporabe.
- Napunjenu i neupotrebljavanu punjivu bateriju držite podalje od metalnih predmeta kako se ne bi premostili kontakti (npr. uredske spojnice, kovanice, ključevi, čavli, vijci). Usljed kratkog spoja može doći do opekline ili požara.
- U punjaču punite samo originalne akumulatore tvrtke AL-KO.
- Ne otvarajte punjač i punjivu bateriju. Postoji opasnost od strujnog udara i kratkog spoja.
- Radi vaše sigurnosti, popravak uređaja prepustite samo kvalificiranom stručnom osoblju koje upotrebljava originalne zamjenske dijelove.
- Kod nepravilne upotrebe i oštećene baterije može doći do propuštanja para i tekućine elektrolita. U tom slučaju temeljito prozračite prostoriju i u slučaju tegoba potražite pomoć liječnika.
- U slučaju kontakta s tekućinom elektrolita, potpuno je uklonite vodom i odmah temeljito isperite oči. Potom posjetite liječnika.
- Ovaj uređaj smiju koristiti djeca od 8 godina naviše te osobe s ograničenim psihičkim, osjetilnim ili mentalnim sposobnostima ili osobe bez iskustva i/ili znanja samo dok su pod nadzorom ili ako su upoznati s uputama o sigurnom korištenju uređaja kao i s potencijalnim opasnostima. Djeca se ne smiju igrati

uređajem. Djeca ne smiju čistiti ili održavati uređaj bez nadzora.

- Osobe s jakim ili složenim ograničenjima mogu zahtijevati dodatne mjere opreza osim ovdje navedenih uputa.
- Ako je mrežni kabel oštećen, mora ga zamijeniti proizvođač, njegova korisnička služba ili slično kvalificirana osoba kako bi se izbjegla opasnost.
- Neupotrebljavane uređaje pohranite na suhom i zatvorenom mjestu. Neovlaštene osobe i djeca ne smiju imati pristup uređaju.

2 INFORMACIJE O UPUTAMA ZA UPORABU

- Kod njemačke verzije radi se o originalnim uputama za uporabu. Sve ostale jezične verzije prijevodi su originalnih uputa za uporabu.
- Ove Upute za uporabu držite na lako dostupnom mjestu kako bi vam bile pri ruci kada vam zatrebaju informacije o uređaju.
- Uređaj prosljeđujte drugim osobama samo s ovim Uputama za uporabu.
- Pročitajte i slijedite sigurnosne napomene i upozorenja iz ovih Uputa za uporabu.

2.1 Simboli na naslovnoj stranici

Simbol	Značenje
	Prije prve upotrebe obavezno pažljivo pročitajte ove upute za uporabu. To je preduvjet sigurnog rada i rukovanja bez smetnji.
	Upute za rad
	Kako biste izbjegli strujni udar, nemojte oštetiti ni prekinuti mrežni kabel!

2.2 Objašnjenja oznaka i signalnih riječi

⚠ OPASNOST! Pokazuje neposrednu opasnost koja – ako se ne izbjegne – uzrokuje smrt ili tešku ozljedu.

⚠ UPOZORENJE! Pokazuje potencijalnu opasnost koja bi – ako se ne izbjegne – mogla uzrokovati smrt ili tešku ozljedu.

⚠ OPREZI! Pokazuje potencijalnu opasnost koja bi – ako se ne izbjegne – mogla uzrokovati manju ili umjerenu ozljedu.

⚠ POZOR! Pokazuje situaciju koja bi – ako se ne izbjegne – mogla uzrokovati materijalnu štetu.

ℹ NAPOMENA Posebne napomene za bolju razumljivost i rukovanje.

3 OPIS PROIZVODA

Dvostruki punjač C200 Li namijenjen je isključivo punjenju baterija koje su ovdje navedene:

Oznaka	Br. art.
B150 Li	113280
B200 Li	113524
B800 Li	114017

Čim se punjiva baterija utakne u punjač, punjač će automatski prepoznati razinu napunjenosti baterije. Zatim započinje postupak punjenja. On se automatski završava kada se punjiva baterija potpuno napuni.

Punjiva baterija se može puniti u bilo kojem stanju napunjenosti. Prekidanje postupka punjenja ne šteti bateriji.

3.1 Namjenska uporaba

Ovim punjačem ne smiju se puniti druge baterije, paketi baterija ili nepunjive baterije.

Nepravilna je svaka druga uporaba koja odstupa od navedene namjenske uporabe.

⚠ UPOZORENJE! **Opasnost od požara i strujnih udara!** Može doći do smrtonosnih posljedica ili teških ozljeda kada punjač zbog kratkog spoja uzrokuje požar jer je bio izložen vodi i vlazi.

- Uređaj koristite samo u unutarnjim prostorijama i ne izlažite ga vodi i vlazi.

⚠ UPOZORENJE! Opasnost od eksplozije ili pucanja nepunjivih baterija! Do eksplozije ili pucanja može doći ovisno o modelu izrade nepunjivih baterija. Pritom tekućina elektrolita može dospjeti na kožu i u oči te uzrokovati teška nagrižanja.

- Nemojte puniti nepunjive baterije.
- Ako se došli u kontakt s tekućinom elektrolita, isperite mjesto kontakta obilnom količinom sapuna i vode. Ako je tekućina elektrolita dospjela u oči, odmah ih isperite obilnom količinom vode i zatim posjetite liječnika.

3.2 Moguća predvidiva nepravilna uporaba

⚠ OPASNOST! Opasnost od eksplozija i požara! Osobe smrtno stradaju ili zadobit će teške ozljede kada punjiva baterija izazove eksploziju ako se upotrebljava u eksplozivnom okruženju.

- Uređaj nemojte pogoniti u okruženju u kojem može doći do eksplozije ili požara.

3.3 Pregled proizvoda

Br.	Dio
1	LED indikatora radnih stanja (lijevi utor za bateriju)
2	LED indikatora radnih stanja (desni utor za bateriju)
3	LED radnog stanja bežičnog LAN-a
4	Tipka ECO za sporo punjenje
5	Ručka za nošenje
6	Lijevi i desni utor za bateriju
7	Mrežni kabel s mrežnim utikačem
8	Rupe za vješanje na zidni pričvrtni element (razmak: 132 mm)

4 STAVLJANJE U POGON

POZOR! Opasnost od materijalne štete zbog pogrešnog mrežnog napona! Pogrešan mrežni napon može dovesti do oštećenja punjača i akumulatora.

- Prije priključivanja punjača provjerite je li dostupan mrežni napon naveden u tehničkim podacima.

4.1 Postavljanje punjača

POZOR! Opasnost od materijalne štete zbog pregrijavanja! Nedovoljno prozračivanje punjača tijekom punjenja može uzrokovati oštećenje punjača i akumulatora.

- Punjač uvijek postavite na dovoljno prozračenu i nezapaljivu podlogu.
- Oslobodite ventilacijske otvore i ne pokrivajte uređaj.

1. Izvadite punjač iz ambalaže.
2. Punjač smjestite tako da sam stoji na nezapaljivoj ravnoj podlozi.
3. Utaknite mrežni utikač. Punjač je spreman za rad.

4.2 Pričvršćenje punjača na zid

Punjač na donjoj strani ima dvije rupe za vješanje (01/7) na razmaku od 132 mm. Time se punjač može pričvrstiti na okomitoj površini, npr. zid ili ploču.

1. Dva vijka okrugle glave zavrnite toliko da glave vijka budu na razmaku od podloge otpr. 2 do 3 mm.
2. Objesite punjač na glavama vijka.
3. Provjerite je li punjač čvrsto obješen. Ako nije, skinite punjač i vijke još malo zavrnite u podlogu.

5 UPRAVLJANJE

5.1 Napunite akumulator

Punjačem možete puniti jednu ili dvije baterije istovremeno.

! NAPOMENA Akumulator potpuno napunite prije prve uporabe. Akumulator se može puniti u bilo kojem stanju napunjenosti. Prekidanje punjenja ne šteti akumulatoru.

⚠ OPREZ! Opasnost od požara prilikom punjenja! Zbog zagrijavanja punjača postoji opasnost od požara kada se stavi na lako zapaljivu podlogu i nedovoljno se prozrači.



- Punjač koristite samo na nezapaljivoj podlozi i u nezapaljivom okruženju.
- Ako postoji: Ventilacijske otvore držite slobodne.

1. Utaknite mrežni utikač punjača u utičnicu.
2. Gurnite bateriju u lijevi ili desni utor za bateriju. Postupak punjenja započinje i treperi LED za odabrani utor za bateriju.

- Promatrajte LED utora za baterije. Ako LED lampica trajno svijetli, postupak punjenja je završen. Trajanje punjenja akumulatora: vidjeti tehničke podatke.
- Izvadite mrežni utikač iz utičnice.
- Pritisnite gumb za deblokadu na bateriji i držite ga pritisnutim.
- Izvadite bateriju iz punjača.

5.2 Prikazi razina napunjenosti

Punjiva baterija pokazuje svoju razinu napunjenosti na LED svjetlima (01/1, 01/2).

Simbol	LED
	LED (01/1, 01/2) svijetli zeleno: Punjiva baterija je potpuno napunjena.
	LED (01/1, 01/2) treperi zeleno: Punjiva baterija se puni.
	LED (01/1, 01/2) svijetli crveno: U punjaču nema akumulatora.
	LED (01/1, 01/2) treperi crveno: Punjiva baterija je pregrijana i zbog toga se ne puni.

Aplikacija AL-KO inTOUCH omogućuje praktičan prikaz stanja napunjenosti (vidi *Poglavlje 5.4 "WLAN radio - modul i aplikacija AL-KO inTOUCH"*, stranica 59).

NAPOMENA Temperaturno područje za režim punjenja i vrijeme punjenja do potpunog punjenja: vidjeti tehničke podatke. Ako se vrijeme rada akumulatora značajno skрати unatoč potpunom punjenju, akumulator je istrošen i treba ga zamijeniti novim originalnim akumulatorom.

5.3 Aktiviranje sporog punjenja

- Pritisnite gumb ECO u trajanju oko 1 sekundu za aktiviranje sporog punjenja.
 - Tipka ECO (01/4) trajno svijetli zeleno.
 - Brzina punjenja smanjuje se s 3 A na 1,5 A.

5.4 WLAN radio - modul i aplikacija AL-KO inTOUCH

Punjač je opremljen WLAN radio modulom. To omogućuje praktični nadzor putem aplikacije s mobilnog uređaja (pametni telefon, tablet).

Punjač šalje važne informacije o radnom stanju, npr. punjiva baterija 80 % napunjena, punjiva ba-

terija 100 % napunjena, punjiva baterija napunjena za 10 min. Ako se dvije baterije pune u isto vrijeme, svaka punjiva baterija može imati različitu razinu napunjenosti.

NAPOMENA Mobilni uređaj za korištenje aplikacije treba biti povezan s internetom.

Aplikacija AL-KO inTOUCH je za uređaje sa sustavom Android dostupna u trgovini Google Play, a za uređaje sa sustavom iOS u trgovini Apple App Store:



Nakon instaliranja aplikacije, najprije se morate prijaviti ili registrirati. Zatim slijedite upute „korak po korak“.

Aplikacija nudi širok raspon funkcija kao što su npr.

- primanje push obavijesti o razini napunjenosti,
- Postavljanje gornje granice od najviše 60 % kapaciteta punjenja za optimalno skladištenje baterije, npr. tijekom zime,
- registriranje proizvođača.

NAPOMENA Ažuriranja za aplikaciju AL-KO inTOUCH provode se automatski putem interneta (FOTA: Firmwareupdate Over The Air).

5.5 Spojite dvostruki punjač na aplikaciju AL-KO inTOUCH

NAPOMENA Napomena o Wi-Fi mreži.

- Kako biste se mogli koristiti aplikacijom AL-KO inTOUCH, dvostruki punjač mora biti unutar dometa vaše WLAN mreže od 2,4 GHz.
- Imajte pri ruci naziv i lozinku vaše Wi-Fi mreže.

1. Pripremanje pametnog telefona:

- Instalirajte aplikaciju „AL-KO inTOUCH Smart Garden“.
- Pokrenite aplikaciju.

2. U programu pomoći za postavljanje aplikacije:

- Dodajte novi uređaj pritiskom na simbol „+“.
- Skenirajte natpisnu pločicu baterije.
- Potvrdite pronađeni uređaj ili ručno dodajte podatke o uređaju.
- Pokrenite „Postavljanje Smart Connecta“.

3. Naziv i lozinku WLAN-a resetirajte kad ste u novom WLAN-u (vidi *Poglavlje 5.6 "Resetiranje naziva i lozinke WLAN-a"*, stranica 60).

4. Tipku ECO pritisnite u trajanju otprilike 3 sekundi.
 - LED (01/3) pulsira: Pokrenut je asistent za namještanje, čeka se veza.
5. U programu pomoći za postavljanje aplikacije:
 - Ako je traženje Bluetooth uređaja bilo uspješno: Odaberite na popisu „AL-KO punjač“.
 - Promijenite naziv dvostrukog punjača (opcijski).
 - Unesite naziv i lozinku vaše Wi-Fi mreže.
 - LED lampica treperi plavo: Postupak povezivanja je započeo.
 - LED lampica svijetli plavo: Dvostruki punjač spojen je na AL-KO Smart Cloud.

5.6 Resetiranje naziva i lozinke WLAN-a

1. Tipku ECO pritisnite u trajanju najmanje 10 sekundi.
 - LED (01/3) pulsira plavo: Završen je postupak resetiranja.

6 ZBRINJAVANJE

Napomene o zakonu za električne i elektroničke uređaje

- 
- Električni i elektronički stari uređaji ne smiju se bacati u kućni otpad, nego ih treba predati na zasebnu obradu i zbrinjavanje!
 - Stare baterije ili akumulatori koji nisu fiksno ugrađeni u stari uređaj, moraju se izvaditi prije predaje! Njihovo zbrinjavanje regulira se putem zakona o baterijama.
 - Vlasnike ili korisnike električnih ili elektroničkih uređaja zakon obvezuje na povrat.
 - Krajnji korisnik snosi vlastitu odgovornost za brisanje osobnih podataka navedenih na starom uređaju koji se zbrinjava u otpad!

Simbol prekržižene kante za smeće znači da se električni i elektronički uređaji ne smiju zbrinjavati putem kućnog otpada.

Električni i elektronički uređaji mogu se besplatno predati na sljedećim mjestima:

- javna, zakonski definirana mjesta za zbrinjavanje ili prikupljanje otpada (npr. komunalne službe)
- prodavaonice električnih uređaja (stacionarna ili internetska), dok god se trgovca obvezuje

za povrat ili je ta usluga dobrovoljno ponudena.

Ove izjave vrijede samo za uređaje koji se instaliraju i prodaju u zemljama Europske unije i na koje se primjenjuje europska direktiva 2012/19/EU. U zemljama izvan Europske unije mogu se primjenjivati neke druge odredbe za zbrinjavanje električnih i elektroničkih starih uređaja.

Napomene zakona o baterijama (BattG)



- Stare baterije i akumulatori ne smiju se bacati u kućni otpad, nego ih treba predati na zasebnu obradu i zbrinjavanje!
- Radi sigurnog vađenja baterija ili akumulatora iz električnog uređaja te informiranja o njihovom tipu ili kemijskom sustavu, uzmite u obzir sljedeće podatke navedene u uputama za uporabu i montažu.
- Vlasnike ili korisnike baterija ili akumulatora zakon obvezuje na povrat. Povrat se ograničava na predaju količina uobičajenih za domaćinstva.

Stare baterije mogu sadržavati opasne tvari ili teške metale koji mogu štetiti okolišu i zdravlju ljudi. Reciklaža starih baterija i iskorištenje njihovih resursa doprinose zaštiti tih dvaju važnih elemenata.

Simbol prekržižene kante za smeće znači da se baterije i akumulatori ne smiju zbrinjavati putem kućnog otpada.

Oznaka Hg, Cd ili Pb ispod kante za smeće označava sljedeće:

- Hg: baterija sadrži preko 0,0005% žive
- Cd: baterija sadrži preko 0,002% kadmija
- Pb: baterija sadrži preko 0,004% olova

Akumulatori i baterije mogu se besplatno predati na sljedećim mjestima:

- javna, zakonski definirana mjesta za zbrinjavanje ili prikupljanje otpada (npr. komunalne službe)
- prodavaonice baterija i akumulatora
- mjesta povrata u sklopu zajedničkog sustava povrata starih baterija za uređaje
- mjesto povrata proizvođača (ako nije član zajedničkog sustava povrata)

Ove izjave vrijede samo za akumulatore i baterije koji se prodaju u zemljama Europske unije i na koje se primjenjuje europska direktiva 2006/66/EZ. U zemljama izvan Europske unije mogu se primjenjivati neke druge odredbe za zbrinjavanje akumulatora i baterija.

7 POMOĆ U SLUČAJU SMETNJI

i NAPOMENA U uputi za uporabu akumulatora opisana je provjera razine napunjenosti.

i NAPOMENA Kod smetnji koje nisu navedene u ovoj tablici ili koje ne možete ukloniti sami, obratite se našoj servisnoj službi.

Pojavila se pogreška	Prikazi	Mogući uzrok	Rješenje
Punjiva baterija se ne puni.	LED na punjaču za lijevi ili desni utor za bateriju trajno svijetli crveno.	Istekao je vijek trajanja baterije.	Zamijenite bateriju. Upotrebjavajte samo originalni pribor proizvođača.
		Punjiva baterija nije do kraja gurnuta u punjač.	Bateriju gurnite do kraja u punjač.
		Utični kontakti baterije ili punjača su zaprljani.	Izvučite mrežni utikač i suhom krpom očistite utične kontakte. Ako se greška i dalje pojavljuje, obratite se servisu kod proizvođača.
		Punjiva baterija ili punjač u kvaru.	Zamijenite bateriju ili punjač. Upotrebjavajte samo originalni pribor proizvođača.
	LED na punjaču za lijevi ili desni utor za bateriju treperi crveno.	Punjiva baterija ili punjač su pregrijani.	Izvučite mrežni utikač i bateriju i pričekajte da se punjač rashladi. Ventilacijske otvore punjača držite slobodne.
	LED za mrežni napon na punjaču nije aktivan.	Nema mrežnog napona.	Ukopčajte mrežni utikač odnosno provjerite postoji li mrežni napon.
Punjiva baterija je izvađena iz punjača i nije napunjena.	Na bateriji na prikazu razine napunjenosti: Svijetli crveno LED svjetlo.	Punjiva baterija nije ispravna.	Zamijenite bateriju. Upotrebjavajte samo originalni pribor proizvođača.

8 KORISNIČKA SLUŽBA/SERVIS

Kod pitanja o jamstvu, popravku ili zamjenskim dijelovima obratite se obližnjoj servisnoj službi tvrtke AL-KO. One su navedene na internetskoj

stranici:

www.alko-garden.com/service-contacts

Za više informacija o rezervnim dijelovima posjetite:

www.alko-garden.com/spareparts

9 PODACI O IZJAVI O SUKLADNOSTI

Uz potpunu odgovornost, ovime izjavljujemo da ovaj proizvod u obliku u kojem je zastupljen na tr-

žištu ispunjava zahtjeve harmoniziranih EU-direktiva, sigurnosne standarde EU-a i standarde specifične za proizvod. Izjava o sukladnosti dio je uputa za uporabu i priložena je uz stroj.

10 JAMSTVO

Možebitne greške u materijalu ili proizvodnji na uređaju uklonit ćemo tijekom zakonskoga roka zastare za jamstvo na nedostatke prema vlastitom izboru popravljajem ili zamjenskom dostavom. Rok zastare određuje se prema pravu države u kojoj je uređaj kupljen.

Naša jamstvena izjava vrijedi samo u slučaju:

- poštivanja ovih Uputa za uporabu
- namjenskog rukovanja
- uporabe originalnih rezervnih dijelova

Jamstvo prestaje vrijediti u slučaju:

- samovoljnih pokušaja popravaka
- samovoljnih tehničkih izmjena
- nenamjenske uporabe

Jamstvo ne obuhvaća:

- oštećenja laka koja proizlaze iz normalnog trošenja
- potrošne dijelove koji su na kartici zamjenskih dijelova označeni okvirom

Jamstveni rok počinje teći s datumom kupnje od strane prvog krajnjeg korisnika. Mjerodavan je datum na računu. Obratite se svom trgovcu ili najbližoj ovlaštenoj servisnoj službi zajedno s ovom jamstvenom izjavom i originalnim računom. Ova izjava ne utječe na zakonska prava koja kupac ima prema prodavaču u slučaju nedostataka.

ПРЕВОД ОРИГИНАЛНОГ УПУТСТВА ЗА РАД**Садржај**

1	Безбедносне напомене	63	■ Проверите пре сваког коришћења оштећења уређаја, а посебно прикључног кабла и отвора акумулатора. Уређај користите само у беспрекорном стању.
2	Информације о Упутствима за употребу	64	■ Уређај немојте покретати у окружењу у ком може да дође до експлозије или пожара.
2.1	Симболи на насловној страни	64	■ Уређај користите само у затвореним просторијама и не излажите га води и влази.
2.2	Објашњења ознака и сигналних речи	64	■ Увек поставите пуњач на довољно проветрену и незапаљиву подлогу јер се загрева током пуњења. Одржавајте вентилационе прорезе чистим и немојте покривати уређај.
3	Опис производа	64	■ Пре прикључивања пуњача се информишите да ли је на располагању мрежни напон наведен у техничким подацима.
3.1	Сврсисходна употреба	65	■ Прикључни кабл користите искључиво за прикључивање пуњача. Немојте да носите пуњач држећи га за прикључни кабл и немојте да извлачите мрежни утикач из утичнице повлачећи кабл.
3.2	Могућа предвидива погрешна употреба	65	■ Заштитите прикључни кабл од високе топлоте, уља и оштрих рубова да се не би оштетио.
3.3	Преглед производа	65	■ Пуњач и акумулатор немојте користити када су прљави или мокри. Очистите и осушите уређај и акумулатор пре употребе.
4	Пуштање у погон	65	■ Напуњени и некоришћени акумулатор држите даље од металних предмета да се не би премостили контакти (нпр. спајанице за хартију, кованице, кључеви, ексери, вијци). Због кратког споја може да дође до опекотина или пожара.
4.1	Постављање уређаја за пуњење....	65	■ Пуњачем пуните само оригиналне акумулаторе AL-KO.
4.2	Причвршћивање пуњача на зид	65	■ Немојте отворати пуњач и акумулатор. Постоји опасност од струјног удара и кратког споја.
5	Опслуживање	66	■ Ради ваше безбедности, поправку уређаја препустите само квалификованим стручним техничарима који користе оригиналне резервне делове.
5.1	Напунити акумулатор	66	■ Код неправилног коришћења или оштећеног акумулатора може да дође до пропуштања пара и течности електролита.
5.2	Индикатор за стање напуњености..	66	
5.3	Активација спорог пуњења.....	66	
5.4	Бежични модул који се повезује путем WiFi мреже и апликација AL-KO InTOUCH	66	
5.5	Повезивање двоструког пуњача са апликацијом AL-KO InTOUCH	67	
5.6	Ресетовање имена и лозинке WiFi мреже	67	
6	Одлагање	67	
7	Помоћ у случају сметњи	68	
8	Служба за кориснике/Сервис	69	
9	Информације о изјаве о усклађености .	69	
10	Гаранција	69	

1 БЕЗБЕДНОСНЕ НАПОМЕНЕ

Овај део наводи све основне безбедносне напомене у упозорења која се могу узети у обзир приликом коришћења пуњача.

Прочитајте смернице!

- Уређај користите само за исправну намену, тј. за пуњење предвиђених акумулатора.

У том случају добро проветрите просторију и у случају тегоба потражите лекара.



У случају контакта са течним електролитом темељито сперите електролит и одмах темељито исперите очи. После тога потражите лекара.

- Овај уређај могу да користе деца старости од 8 година и више, као и особе са смањеним физичким, сензорним или менталним способностима или са недовољно искуства и знања, ако су под надзором и ако су упућене у безбедну употребу уређаја и ако разумеју опасности које настају услед тога. Деца не смеју да се играју уређајем. Чишћење и одржавање од стране корисника не смеју да врше деца без надзора.
- Особе са врло jakim и сложеним ограничењима могу да имају потребе које превазилазе овде описана упутства.
- Ако је кабл за напајање оштећен, произвођач, његов кориснички сервис или слично квалификована особа мора да га замени, како би се спречиле опасности.
- Некоришћене уређаје складиштите на сувом и затвореном месту. Неовлашћена лица и деца не смеју имати приступ уређај.

2 ИНФОРМАЦИЈЕ О УПУТСТВИМА ЗА УПОТРЕБУ

- Код немачке верзије се ради о оригиналном упутству за употребу. Верзије на свим осталим језицима су преводи оригиналног упутства за употребу.
- Ова упутства за употребу држите на лако доступном месту да би вам увек била при руци када будете требали одређене информације о уређају.
- Уређај предајте новом власнику само са Упутством за употребу.
- Прочитајте и следите све безбедносне и упозоравајуће напомене из овог упутства за употребу.

2.1 Символи на насловној страни

Симбол	Значење
	Пре првог коришћења обавезно пажљиво прочитајте ова Упутства за употребу. То је услов за безбедан рад и неометано руковање.
	Упутство за употребу
	Да бисте спречили електрични удар, немојте оштетити или пресећи мрежни кабл.

2.2 Објашњења ознака и сигналних речи

⚠ ОПАСНОСТ! Указује на непосредну опасност која ће – ако се не избегне – изазвати смрт или тешку повреду.

⚠ УПОЗОРЕЊЕ! Указује на потенцијалну опасност која би – ако се не избегне – могла изазвати смрт или тешку повреду.

⚠ ОПРЕЗ! Указује на потенцијалну опасност која би – ако се не избегне – могла изазвати мале или блаже повреде.

ⓘ ПАЖЊА! Указује на ситуацију која би – ако се не избегне – могла проузроковати материјалну штету.

ⓘ НАПОМЕНА Посебне напомене за боље разумевање и руковање.

3 ОПИС ПРОИЗВОДА

Двоструки пуњач С200 Li намењен је искључиво за пуњење овде набројаних акумулатора:

Ознака	Бр. артикла
B150 Li	113280
B200 Li	113524
B800 Li	114017

Чим се један акумулатор гурне у пуњач, пуњач ће аутоматски препознати ниво пуњења акумулатора. Затим почиње пуњење. Пуњење се аутоматски завршава када се акумулатор потпуно напуни.

Акумулатор се може пунити на било којем нивоу напуњености. Прекидање поступка пуњења не штети акумулатору.

3.1 Сврсисходна употреба

Забрањено је овим пуњачем пунити друге акумулаторе, пакете акумулатора или непунљиве батерије.

Свака друга употреба која одступа од наведене наменске употребе сматра се ненаменском.

⚠ УПОЗОРЕЊЕ! Опасност од пожара и струјних удара! Може да дође до смртоносних последица или тешких повреда када пуњач због кратког споја проузрокује пожар јер је био изложен води и влази.

- Уређај користите само у затвореним просторијама и не излажите га води и влази.

⚠ УПОЗОРЕЊЕ! Опасност од експлозије или пуцања алкалних батерија! Зависно од конструкције, алкалне батерије при пуњењу могу да експлодирају или пукну. У том случају течност електролита може да доспије на кожу и у очи и узрокује тешка нагризања.

- Немојте покушавати пунити батерије које се не пуне.
- Ако се дошли у контакт са течним електролитом, место контакта исперите обилном количином сапуна и воде. Ако је течност електролита ушла у очи, сместа их исперите обилном количином воде и потом посетите лекара.

3.2 Могућа предвидива погрешна употреба

⚠ ОПАСНОСТ! Опасност од експлозија и пожара! Лица смртно страдају или задобију тешке повреде када акумулатор изазове експлозију ако се користи у експлозивном окружењу.

- Уређај немојте покретати у окружењу у ком може да дође до експлозије или пожара.

3.3 Преглед производа

Бр.	Саставни део
1	ЛЕД индикатор радних стања (лево удубљење за акумулатор)

Бр.	Саставни део
2	ЛЕД индикатор радних стања (десно удубљење за акумулатор)
3	ЛЕД Wireless LAN радно стање
4	ЕСО тастер за споро пуњење
5	Ручка за ношење
6	Лево и десно удубљење за акумулатор
7	Прикључни кабл са утикачем електричне мреже
8	Отвори за качење у сврху причвршћивања на зид (растојање: 132 мм)

4 ПУШТАЊЕ У ПОГОН

ПАЖЊА! Опасност од материјалне штете услед погрешног напона мреже! Погрешан напон мреже може да доведе до оштећења пуњача и акумулатора.

- Пре прикључивања пуњача проверите да ли је доступан напон електричне мреже наведен у техничким подацима.

4.1 Постављање уређаја за пуњење

ПАЖЊА! Опасност услед прегревања!

Недовољно проветравање пуњача током пуњења може проузроковати оштећење пуњача и акумулатора.

- Пуњач увек поставите на довољно проветрену и незапаљиву подлогу.
- Ослободите вентилационе прорезе и не прекривајте уређај.

1. Извадите пуњач из паковања.
2. Пуњач поставите да самостално стоји на незапаљивој и равnoj подлози.
3. Утакните мрежни утикач. Пуњач је спреман за рад.

4.2 Причвршћивање пуњача на зид

Пуњач на доњој страни има два отвора за качење (01/7) на растојању од 132 мм. Тако пуњач може да се причврсти на вертикалној површини – нпр. зиду или дасци.

1. Два вијка са округлом главом заврнути толико да су главе вијака на растојање од око 2 до 3 мм у односу на површину.
2. Закачити пуњач на главе вијака.

- Проверити да ли је пуњач чврсто закачен. Ако није, опет скините пуњач и вијке мало више заврните у површину.

5 ОПСЛУЖИВАЊЕ

5.1 Напунити акумулатор

По жељи можете да истовремено један или два акумулатора пуњачем.

И НАПОМЕНА До краја напуните акумулатор пре прве употребе. Акумулатор се може пунити на било којем нивоу напуњености. Прекидање пуњења не штети акумулатору.



⚠ ОПРЕЗ! Опасност од пожара при пуњењу! Услед загревања пуњача постоји опасност од пожара, ако се поставља на лако запаљиву подлогу и не проветрава довољно.



- Пуњач користите само на незапаљивој подлози одн. у незапаљивом окружењу.
- Ако постоји: Одржавајте вентилационе прорезе чистим.

- Гурните мрежни утикач пуњача у утичницу.
- Гурните акумулатор у лево или десно удубљење за акумулатор. Поступак пуњења почиње и трепери ЛЕД изабраног удубљења за акумулатор.
- Посматрајте ЛЕД удубљења за акумулатор. Ако ЛЕД трајно светли, пуњење је завршено. Трајање пуњења за акумулатор: види у техничким подацима.
- Извучите мрежни утикач из утичнице.
- Притисните дугме за деблокирање на батерији и држите га притиснутог.
- Извучите акумулатор из пуњача.

5.2 Индикатор за стање напуњености

Акумулатор приказује своје стање напуњености на ЛЕД-овима (01/1, 01/2).

Сим бол	ЛЕД
	ЛЕД (01/1, 01/2) светли зелено: Батерија је у потпуности напуњена.
	ЛЕД (01/1, 01/2) трепери зелено: Батерија се пуни.

Сим бол	ЛЕД
	ЛЕД (01/1, 01/2) светли црвено: Батерија се не налази у пуњачу.
	ЛЕД (01/1, 01/2) трепери црвено: Батерија је превише врела и зато се не пуни.

Апликација AL-KO inTOUCH омогућава удобно приказивање стања напуњености (види *Поглавље 5.4 "Бежични модул који се повезује путем WiFi мреже и апликација AL-KO inTOUCH", страна 66*).

И НАПОМЕНА Температурни опсег за режим пуњења и време пуњења до максимума: види у техничким подацима. Ако се време рада акумулатора значајно скрати упркос потпуном пуњењу, акумулатор је истрошен и треба га заменити новим оригиналним акумулатором.

5.3 Активација спорог пуњења

- Притисните ЕСО тастер око 1 секунду, да бисте активирали споро пуњење.
 - Тастер ЕСО (01/4) трајно светли зелено.
 - Брзина пуњења се смањује са 3 А на 1,5 А.

5.4 Бежични модул који се повезује путем WiFi мреже и апликација AL-KO inTOUCH

Пуњач је опремљен бежичним модулом који се повезује путем WiFi-ја. Ово омогућаје лако надзирање преко апликације са мобилног уређаја (паметни телефон, таблет).

Пуњач шаље важне информације о радним стањима, нпр. акумулатор је напуњен 80%, акумулатор је напуњен 100%, акумулатор је напуњен за 10 мин. Ако се пуне два акумулатора истовремено, сваки акумулатор може да има другачије стање напуњености.

И НАПОМЕНА Мобилном уређају је за коришћење апликације потребна интернет веза.

Апликација AL-KO inTOUCH је доступна за уређаје на бази Android-а у Google Play Store-у и за уређаје на бази iOS-а у Apple App Store-у:



Након инсталације апликације морате се прво пријавити или регистровати. Затим пратите упутство "корак-по-корак".

Апликација нуди бројне функције, као нпр.

- Пријем Push обавештења о стању напуњености,
- Подешавање горње границе од максимално 60% капацитета пуњења за оптимално складиштење акумулатора, нпр. током зиме,
- Регистрација производа.

И НАПОМЕНА Ажурирања за апликацију AL-KO inTOUCH се врше аутоматски преко интернета (FOTA: Firmwareupdate Over The Air).

5.5 Повезивање двоструког пуњача са апликацијом AL-KO inTOUCH

НАПОМЕНА Напомена о WiFi мрежи.

- Да би се могла користити апликација AL-KO inTOUCH, двоструки пуњач мора да се налази унутар домета ваше 2,4 GHz WiFi мреже.
- Спремите име и лозинке ваше WiFi мреже.

1. Припрема паметног телефона:
 - Инсталирајте апликацију „AL-KO inTOUCH Smart Garden“.
 - Покрените апликацију.
2. У асистенту за уређивање апликације:
 - Додајте нови уређај додиривањем симбола "+".
 - Скенирајте типску плочицу акумулатора.
 - Потврдите пронађени уређај или ручно додајте податке уређају.
 - Покрените "Инсталација Smart-Connect".
3. Ресетујте име и лозинку WiFi мреже, када се налазите у новој WiFi мрежи (види *Поглавље 5.6 "Ресетовање имена и лозинке WiFi мреже", страна 67*).
4. Притискајте ECO тастер око 3 секунде.
 - ЛЕД (01/3) пулсира: Асистент за уређивање је покренут, чека на повезивање.
5. У асистенту за уређивање апликације:
 - Ако је потрага за Bluetooth уређајима била успешна: Изаберите "AL-KO Charger" из списка.

- Промените име двоструког пуњача (опционо).
- Унесите име и лозинку ваше WiFi мреже.
- LED трепери плаво: Покренуто је повезивање.
- LED светли плаво: Двоструки пуњач је повезан са AL-KO Smart Cloud-ом.

5.6 Ресетовање имена и лозинке WiFi мреже

1. Притискајте ECO тастер најмање 10 секунди.
 - ЛЕД (01/3) пулсира плаво: Ресетовање је завршено.

6 ОДЛАГАЊЕ

Напомене у вези са законом о електричним и електронским уређајима



- Стари електрични и електронски уређаји не треба да се бацају са кућним смећем, већ треба да се подвргну одвајању и сортирању одн. рециклирању!
 - Старе батерије или акумулатори који нису фиксно уграђени у стари уређај, пре предаје морају да се изваде! Њихово одлагање на отпад је регулисано законом о батеријама.
 - Власник одн.корисник електричних и електронских уређаја су по истеку њиховог века употребе законски обавезни да их врате.
 - Крајњи корисник сноси одговорност за брисање својих личних података из старог уређаја који треба да се одложи на отпад!
- Симбол прецртане канте за отпатке значи да стари електрични и електронски уређаји не смеју да се одлажу заједно са кућним смећем. Стари електрични и електронски уређаји бесплатно могу да се предају на следећим местима:
- Јавна места за одлагање отпада одн. његово прикупљање (нпр. комунална стоваришта)
 - Продајна места за електричне уређаје (стационарна и на интернету), уколико су трговци обавезни да прихвате враћени производ или ако добровољно нуде такву услугу.

Ове изјаве важе само за уређаје који се уграђују и продају у земљама Европске уније и на које се примењује европска директива 2012/19/ЕУ. У земљама изван Европске уније могу се примењивати неке друге одредбе за одлагање старих електричних и електронских уређаја.

Напомене у вези са законом о батеријама (BattG)



- Старе батерије и акумулатори не треба да се бацају са кућним смећем, већ треба да се подвргну одвајању и сортирању одн. рециклирању!
- У сврху безбедног вађења батерија и акумулатора из електричног уређаја и ради информација о њиховом типу одн. хемијском систему, водите рачуна о осталим подацима у упутству за употребу одн. монтажу.
- Власник одн. корисник батерија и акумулатора су по истеку њиховог века употребе законски обавезни да их врате. Враћање је ограничено на предају количина уобичајених за домаћинство.

Старе батерије могу да садрже штетне материје или тешке метале, који би могли да нашкоде животној средини или здрављу. Прерада старих батерија и коришћење у

њима садржаних ресурса доприноси заштити ова два драгоцена ресурса.

Симбол прецртане канте за отпатке значи да батерије и акумулатори не смеју да се одлажу заједно са кућним смећем.

Ако се осим тога испод канте за смеће налазе ознаке Hg, Cd или Pb, онда то означава следеће:

- Hg: Батерија садржи више од 0,0005 % живе
- Cd: Батерија садржи више од 0,002 % кадмијума
- Pb: Батерија садржи више од 0,004 % олова

Акумулатори и батерије бесплатно могу да се предају на следећим местима:

- Јавна места за одлагање отпада одн. његово прикупљање (нпр. комунална стоваришта)
- Продајна места за батерије и акумулаторе
- Места за враћање батерија и акумулатора
- Место враћања код произвођача (ако није члан заједничког система враћања)

Ове изјаве важе само за акумулаторе и батерије који се продају у земљама Европске уније и на које се примењује европска директива 2006/66/ЕЗ. У земљама изван Европске уније могу се примењивати неке друге одредбе за одлагање акумулатора и батерија.

7 ПОМОЋ У СЛУЧАЈУ СМЕТЊИ

f НАПОМЕНА У упутству за употребу акумулатора је описано утврђивање напуњености.

f НАПОМЕНА Код сметњи које нису наведене у овој табели или које не можете да отклоните сами, се обратите нашој служби за кориснике.

Грешка која се јавља	Индикатори	Могући узрок	Решење
Акумулатор се не пуни.	ЛЕД на пуњачу за лево или десно удубљење за акумулатор трајно светли црвено.	Истекао је век трајања акумулатора.	Заменити акумулатор. Употребите само оригинални прибор произвођача.
		Акумулатор није до краја гурнут у пуњач.	Акумулатор гурнути у пуњач до краја.

Грешка која се јавља	Индикатори	Могући узрок	Решење
		Запрљани утични контакти акумулатора или пуњача.	Извући утикач електричне мреже и очистити утичне контакте сувом крпом. Ако се проблем не може решити, обратите се сервису произвођача.
		Акумулатор или пуњач у квару.	Замените акумулатор или пуњач. Употребите само оригинални прибор произвођача.
	ЛЕД на пуњачу за лево или десно удубљење за акумулатор трепери црвено.	Акумулатор или пуњач прегрејан.	Извући утикач електричне мреже и акумулатор и сачекати се пуњач расхлади. Вентилационе отворе пуњача држати без препрека.
	ЛЕД за напон мреже на пуњачу није активан.	Нема напона електричне мреже.	Утакнути мрежни утикач или проверити да ли постоји напон електричне мреже.
Акумулатор је извађен из пуњача и није напуњен.	На акумулатору на индикатору стања напуњености: Светли црвени ЛЕД.	Акумулатор је неисправан.	Заменити акумулатор. Употребите само оригинални прибор произвођача.

8 СЛУЖБА ЗА КОРИСНИКЕ/СЕРВИС

Код питања у вези са гаранцијом, поправком или резервним деловима се обратите вашем најближем AL-KO сервису. Њега ћете наћи на

интернету под следећом адресом:

www.alko-garden.com/service-contacts

Додатне информације о резервним деловима можете да пронађете на:

www.alko-garden.com/spareparts

9 ИНФОРМАЦИЈЕ О ИЗЈАВЕ О УСКЛАЂЕНОСТИ

Овим под пуном одговорношћу изјављујемо, да овај производ у облику којим се продаје на

тржишту испуњава захтеве хармонизованих ЕУ-директива, безбедносних стандарда ЕУ и стандарда који су специфични за овај производ. Изјава о усклађености је део упутства за употребу и приложена је машини.

10 ГАРАНЦИЈА

Евентуалне грешке у материјалу или производњи на уређају поправићемо за време законског рока застаре права на гаранцију за недостатке према сопственом избору поправљањем или заменом. Рок застаре одређује се према праву државе у којој је уређај купљен.

Наша гарантна изјава важи само у случају:

- примене ових Упутстава за употребу
- сврсисходног коришћења
- употребе оригиналних резервних делова

Гаранција престаје да важи у случају:

- самоиницијативних покушаја поправки
- самоиницијативних техничких измена
- ненаменског коришћења

Гаранција не обухвата:

- оштећења лака која се свде на нормално трошење
- потрошне делове који су на картици резервних делова означени рамом

Гарантни рок почиње да тече од датума куповине од стране првог крајњег корисника. Меродаван је датум на рачуну. Са овом изјавом о гаранцији и оригиналним рачуном обратите се продавцу или најближој овлашћеној сервисној радионици. Овом изјавом се не мењају законска права која купац има према продавцу у случају недостатка.

TŁUMACZENIE ORYGINALNEJ INSTRUKCJI OBSŁUGI**Spis treści**

1	Zasady bezpieczeństwa.....	71
2	Informacje dotyczące niniejszej instrukcji obsługi.....	72
2.1	Symbole na stronie tytułowej.....	72
2.2	Objaśnienia rysunkowe i słowa ostrzegawcze.....	72
3	Opis produktu.....	72
3.1	Użytkowanie zgodne z przeznaczeniem.....	73
3.2	Możliwe przewidywane nieprawidłowe użycie.....	73
3.3	Przegląd produktu.....	73
4	Uruchomienie.....	73
4.1	Ustawienie ładowarki.....	73
4.2	Mocowanie ładowarki na ścianie.....	73
5	Obsługa.....	74
5.1	Ładowanie akumulatorów.....	74
5.2	Wskaźniki stanu naładowania.....	74
5.3	Aktywowanie powolnego ładowania..	74
5.4	Moduł radiowy sieci WLAN i aplikacja AL-KO InTOUCH.....	74
5.5	Łączenie podwójnej ładowarki z aplikacją AL-KO InTOUCH.....	75
5.6	Nazwa sieci WLAN i resetowanie hasła.....	75
6	Utylizacja.....	75
7	Pomoc w przypadku usterek.....	76
8	Obsługa klienta/Serwis.....	77
9	Informacja o deklaracji zgodności.....	77
10	Gwarancja.....	77

1 ZASADY BEZPIECZEŃSTWA

Rozdział ten zawiera wszystkie, podstawowe wskazówki dotyczące bezpieczeństwa oraz wskazówki ostrzegawcze, istotne w trakcie eksploatacji ładowarki. Należy koniecznie zapoznać się z treścią tych wskazówek!

- Ładowarkę wolno stosować wyłącznie zgodnie z jej przeznaczeniem, tzn. do ładowania odpowiednich akumulatorów.



- Sprawdzić przed każdym użyciem całe urządzenie oraz w szczególności przewód sieciowy i schowek na akumulator pod względem uszkodzeń. Używać wyłącznie urządzenia będącego w nienagannym stanie technicznym.
- Nie użytkować urządzenia w strefach zagrożenia wybuchem.
- Urządzenie może być eksploatowane wyłącznie wewnątrz pomieszczeń i nie może być wystawiane na działanie wody lub wilgoci.
- Ładowarkę należy zawsze ustawiać w miejscu niezagrażonym wybuchem i o dobrej wentylacji, ponieważ nagrzewa się ona w trakcie procesu ładowania. Pozostawić szczeliny wentylacyjne niezastopione i nie przykrywać urządzenia.
- Przed podłączeniem ładowarki sprawdzić, czy jest dostępne zasilanie określone w danych technicznych.
- Przewodu sieciowego używać wyłącznie do podłączenia ładowarki. Nie przenosić ładowarki za przewód sieciowy i nie odłączać wtyczki zasilania z gniazdka za przewód sieciowy.
- Chronić przewód sieciowy przed wysoką temperaturą, olejem i kontaktem z ostrymi krawędziami. Jest to konieczne w celu uniknięcia jego uszkodzenia.
- Nie używać ładowarek ani akumulatorów, które zostały zamoczone lub uszkodzone. Oczyścić i osuszyć urządzenie i akumulator przed użyciem.
- Chronić naładowane i nieużywane akumulatory przed kontaktem z metalowymi przedmiotami w celu uniknięcia zwarcia styków (np. poprzez zetknięcie ze zszywkami biurowymi, monetami, kluczami, igłami, śrubami). Zwarcie może spowodować oparzenia lub pożar.
- W ładowarce wolno ładować tylko oryginalne akumulatory AL-KO.
- Nie otwierać ładowarki ani akumulatora. Występuje niebezpieczeństwo porażenia elektrycznego i zwarcia.
- Dla własnego bezpieczeństwa naprawę urządzenia należy zlecać specjalistycznym warsztatom, tylko przy użyciu oryginalnych części zamiennych.

- Nieprawidłowa eksploatacja i eksploatacja uszkodzonego akumulatora może spowodować powstanie dużej ilości oparów i wydostawanie się elektrolitu. W takim przypadku dokładnie przewietrzyc pomieszczenie, a w przypadku wystąpienia dolegliwości zgłosić się do lekarza.
W przypadku kontaktu z elektrolitem dokładnie go spłukać i niezwłocznie przepłukać oczy. Następnie udać się do lekarza.
- Opisywane urządzenie może być używane przez dzieci od 8 roku życia i osoby z ograniczeniami fizycznymi, zmysłowymi lub umysłowymi albo osoby bez doświadczenia i wiedzy tylko wówczas, jeśli będą przy tym nadzorowane bądź zostaną przeszkolone w zakresie bezpiecznego używania urządzenia i rozumieją wynikające z tego zagrożenia. Dzieci nie powinny się bawić tym urządzeniem. Czyszczenie i konserwacja przez użytkownika nie powinny być przeprowadzane przez dzieci pozbawione nadzoru.
- Potrzeby osób o bardzo dużych i złożonych ograniczeniach mogą wykraczać poza tutaj opisane instrukcje.
- Jeśli przewód sieciowy jest uszkodzony, musi zostać wymieniony przez producenta, jego punkt serwisowy lub podobnie wykwalifikowaną osobę, aby uniknąć zagrożeń.
- Nieużywane urządzenie należy przechowywać w suchym i zamkniętym miejscu. Dzieci lub osoby nieuprawnione nie mogą mieć dostępu do urządzenia.

2 INFORMACJE DOTYCZĄCE NINIEJSZEJ INSTRUKCJI OBSŁUGI

- Wersja niemieckojęzyczna jest oryginalną instrukcją obsługi. Wszystkie pozostałe wersje językowe są tłumaczeniami oryginalnej instrukcji obsługi.
- Poniższa instrukcja obsługi winna być przechowywana zawsze w sposób umożliwiający jej wykorzystanie w celu uzyskania informacji dotyczących urządzenia.
- Urządzenie może być przekazywane wyłącznie wraz z instrukcją obsługi.
- Należy stosować się do wskazówek dot. bezpieczeństwa i wskazówek ostrzegawczych zawartych w niniejszej instrukcji obsługi.

2.1 Symbole na stronie tytułowej

Symbol	Znaczenie
	Przed uruchomieniem należy dokładnie przeczytać niniejszą instrukcję obsługi. Jest to konieczne dla zapewnienia bezusterkowej pracy i bezpiecznej obsługi.
	Instrukcja obsługi
	Aby uniknąć porażenia prądem, nie należy dopuścić do uszkodzenia lub przecięcia przewodu sieciowego!

2.2 Objaśnienia rysunkowe i słowa ostrzegawcze

 **NIEBEZPIECZEŃSTWO!** Oznacza niebezpieczeństwo prowadzące do śmierci lub ciężkich obrażeń ciała.

 **OSTRZEŻENIE!** Oznacza potencjalne niebezpieczeństwo mogące prowadzić do śmierci lub ciężkich obrażeń ciała.

 **OSTROŻNIE!** Oznacza potencjalne niebezpieczeństwo mogące prowadzić do średnich lub lekkich obrażeń ciała.

UWAGA! Oznacza potencjalne niebezpieczeństwo mogące prowadzić do szkód rzeczowych.

 **WSKAZÓWKA** Szczególne wskazówki ułatwiające zrozumienie instrukcji i obsługi.

3 OPIS PRODUKTU

Podwójna ładowarka C200 Li jest przeznaczona wyłącznie do ładowania niżej wymienionych akumulatorów:

Oznaczenie	Nr artykułu
B150 Li	113280
B200 Li	113524
B800 Li	114017

Podłączenie wtyczki akumulatora do ładowarki spowoduje automatyczne rozpoznanie stanu naładowania. Następnie rozpoczyna się proces ładowania. Zatrzymuje się on automatycznie po osiągnięciu stanu pełnego naładowania.

Akumulator można ładować w dowolnym stanie jego naładowania. Przerwanie procesu ładowania nie powoduje uszkodzenia akumulatora.

3.1 Użytkowanie zgodne z przeznaczeniem

Inne akumulatory, zestawy akumulatorów lub baterie nie mogą być ładowane z zastosowaniem tej ładowarki.

Wszelkie inne zastosowania jest uważane za nie- zgodne z przeznaczeniem.

⚠ OSTRZEŻENIE! Zagrożenie pożarem i porażeniem elektrycznym! Wystąpienie w ładowarce zwarcia w wyniku wystawienia jej na działanie wody i wilgoci może spowodować wybuch pożaru, a w konsekwencji śmierć lub ciężkie obrażenia ciała.

- Urządzenie może być eksploatowane wyłącznie wewnątrz pomieszczeń i nie może być wystawiane na działanie wody lub wilgoci.

⚠ OSTRZEŻENIE! Zagrożenie wybuchem lub rozerwaniem jednorazowych baterii! Jednorazowe baterie mogą, zależnie od budowy, wybuchnąć lub ulec rozerwaniu, jeśli będą ładowane. Wydobywający się przy tym elektrolit może przedostać się na skórę i do oczu, powodując poważne poparzenia.

- Nie wolno ładować jednorazowych baterii.
- W przypadku zetknięcia się z elektrolitem należy przemyć zabrudzone miejsce dużą ilością wody z mydłem. W przypadku przedostania się elektrolitu do oczu natychmiast przemyć je dużą ilością wody i niezwłocznie skontaktować się z lekarzem.

3.2 Możliwe przewidywane nieprawidłowe użycie

⚠ NIEBEZPIECZEŃSTWO! Zagrożenie wybuchem i pożarem! Wybuch urządzenia w wyniku użytkowania w strefie zagrożenia wybuchem grozi śmiercią lub ciężkimi obrażeniami ciała.

- Nie użytkować urządzenia w strefach zagrożenia wybuchem.

3.3 Przegląd produktu

Nr	Element
1	Dioda LED wskazująca stany pracy (lewy schówek na akumulator)
2	Dioda LED wskazująca stany pracy (prawy schówek na akumulator)

Nr	Element
3	Dioda LED stanu pracy bezprzewodowej sieci LAN
4	Przycisk ECO do powolnego ładowania
5	Uchwyt transportowy
6	Lewy i prawy schówek na akumulator
7	Przewód sieciowy z wtyczką zasilania
8	Otwory montażowe do zawieszenia na ścianie (odstęp: 132 mm)

4 URUCHOMIENIE

UWAGA! Zagrożenie szkodami rzeczowymi w wyniku niepoprawnego napięcia sieci elektrycznej! Podłączenie ładowarki do sieci elektrycznej o niepoprawnym napięciu może spowodować uszkodzenie ładowarki i akumulatorów.

- Przed podłączeniem ładowarki sprawdź, czy napięcie w sieci elektrycznej spełnia wymagania podane w danych technicznych.

4.1 Ustawienie ładowarki

UWAGA! Zagrożenie szkodami rzeczowymi w wyniku przegrzania! Niedostateczna wentylacja urządzenia w trakcie ładowania może spowodować uszkodzenie ładowarki i akumulatorów.

- Ładowarkę należy stawiać na niepalnym podłożu w miejscu o dobrej wentylacji.
- Nie zasłaniać szczelin wentylacyjnych oraz nie przykrywać urządzenia.

1. Wyjąć ładowarkę z opakowania.
2. Ustawić ładowarkę na płaskiej, niepalnej powierzchni, pozostawiając wolną przestrzeń wokół niej.
3. Podłączyć wtyczkę zasilania. Ładowarka jest gotowa do pracy.

4.2 Mocowanie ładowarki na ścianie

Ładowarka posiada na spodzie dwa otwory do zawieszenia (01/7) w odstępnie 132 mm. Dzięki temu ładowarkę można zamontować na pionowej powierzchni - np. na ścianie lub płycie.

1. Wkręcić dwa wkręty z okrągłym łbem, aż łby śrub będą miały ok. 2 do 3 mm odstępu od powierzchni.
2. Zawiesić ładowarkę na łbach śrub.
3. Sprawdzić, czy ładowarka jest stabilnie zamieszona. Jeśli nie, zdjąć ponownie ładowarkę i wkręcić śruby trochę bardziej w powierzchnię.

5 OBSŁUGA

5.1 Ładowanie akumulatorów

Za pomocą ładowarki można ładować jeden akumulator lub jednocześnie dwa akumulatory.

WSKAZÓWKA Przed pierwszym użyciem należy całkowicie naładować akumulator. Akumulator można ładować w dowolnym stanie jego naładowania. Przerwanie ładowania nie powoduje uszkodzenia akumulatora.



OSTROŻNIE! **Zagrożenie pożarem w trakcie ładowania!** Nagrzewanie się ładowarki powoduje zagrożenie pożarem w przypadku umieszczenia jej na łatwopalnym podłożu i przy niewystarczającej wentylacji.

- Ładowarki należy używać wyłącznie na niepalnym podłożu lub w niepalnym otoczeniu.
- Jeśli występują: nie zasłaniać szczelin wentylacyjnych.

1. Włożyć wtyczkę zasilania ładowarki do gniazda.
2. Wsunąć akumulator do prawego lub lewego schowka na akumulator.
Rozpoczyna się proces ładowania i miga dioda LED dla wybranego schowka na akumulator.
3. Obserwować diodę LED schowka na akumulator. Kiedy dioda LED świeci światłem ciągłym, proces ładowania jest zakończony. Czas ładowania dla akumulatora: patrz dane techniczne.
4. Wyciągnąć wtyczkę zasilania z gniazda.
5. Nacisnąć przycisk zwalniający na akumulatorze i go przytrzymać.
6. Wyciągnąć akumulator z ładowarki.

5.2 Wskaźniki stanu naładowania

Akumulator pokazuje swój stan naładowania na diodach LED (01/1, 01/2).

Sym-bol	LED
	Dioda LED (01/1, 01/2) świeci na zielono: Akumulator jest całkowicie naładowany.
	Dioda LED (01/1, 01/2) miga na zielono: Akumulator jest ładowany.
	Dioda LED (01/1, 01/2) świeci na czerwono: Brak akumulatora w ładowarce.

Sym-bol	LED
	Dioda LED (01/1, 01/2) miga na czerwono: Zbyt wysoka temperatura akumulatora spowodowała przerwanie ładowania.

Aplikacja AL-KO inTOUCH umożliwia wygodne wskazanie stanu naładowania akumulatora (patrz *Rozdział 5.4 "Moduł radiowy sieci WLAN i aplikacja AL-KO inTOUCH"*, strona 74).

WSKAZÓWKA Zakres temperatur dla trybu ładowania i czas ładowania do całkowitego naładowania: patrz dane techniczne. Jeżeli czas pracy akumulatora mimo pełnego naładowania znacznie się skrócił oznacza to, że jest on zużyty i należy go wymienić na nowy.

5.3 Aktywowanie powolnego ładowania

1. Wcisnąć przycisk ECO na ok. 1 sekundę, aby aktywować powolne ładowanie.
 - Przycisk ECO (01/4) świeci ciągłym, zielonym światłem.
 - Prędkość ładowania zostaje zmniejszona z 3 A do 1,5 A.

5.4 Moduł radiowy sieci WLAN i aplikacja AL-KO inTOUCH

Ładowarka jest wyposażona w moduł radiowy sieci WLAN. Umożliwia on wygodne monitorowanie za pomocą aplikacji z urządzenia mobilnego (smartfonu, tabletu).

Ładowarka wysyła ważne informacje o stanach pracy, np. akumulator naładowany w 80%, akumulator naładowany w 100%, akumulator naładowany za 10 min. Jeśli jednocześnie ładowane są dwa akumulatory, każdy z nich może mieć inny stan naładowania.

WSKAZÓWKA Urządzenie mobilne wymaga połączenia internetowego do korzystania z aplikacji.

Aplikacja AL-KO inTOUCH jest dostępna dla urządzeń z systemem Android w sklepie Google Play Store oraz dla urządzeń z systemem iOS w sklepie Apple App Store:



Po zainstalowaniu aplikacji należy się najpierw zalogować lub zarejestrować. Następnie należy postępować „krok po kroku” zgodnie z instrukcją.

Aplikacja oferuje różnorodne funkcje, takie jak np.

- odbiór powiadomień push o stanie naładowania,
- ustawienie górnej granicy maksymalnie 60% pojemności ładowania w celu optymalnego przechowywania akumulatora, np. w okresie zimowym,
- rejestracja produktu.

Wskazówka Aktualizacje aplikacji AL-KO inTOUCH są instalowane automatycznie przez Internet (FOTA: Firmwareupdate Over The Air – aktualizacja oprogramowania sprzętowego przez Internet).

5.5 Łączenie podwójnej ładowarki z aplikacją AL-KO InTOUCH

Wskazówka Informacja na temat sieci WLAN.

- Aby móc korzystać z aplikacji AL-KO inTOUCH, podwójna ładowarka musi znajdować się w zasięgu sieci WLAN 2,4 GHz.
- Przygotować nazwę i hasło sieci WLAN.

1. Przygotować smartfon:
 - Zainstalować aplikację „AL-KO inTOUCH Smart Garden”.
 - Uruchomić aplikację.
2. W kreatorze konfiguracji aplikacji:
 - Dodać nowe urządzenie, dotykając ikony „+”.
 - Zeskanować tabliczkę znamionową akumulatora.
 - Potwierdzić znalezione urządzenie lub ręcznie dodać informacje o urządzeniu.
 - Uruchomić „Konfigurację Smart Connect”.
3. Zresetować nazwę sieci WLAN i hasło po przejściu do nowej sieci WLAN (patrz *Rozdział 5.6 "Nazwa sieci WLAN i resetowanie hasła", strona 75*).
4. Wcisnąć przycisk ECO na ok. 3 sekundy.
 - Dioda LED (01/3) pulsuje: Uruchomiony kreator konfiguracji, czeka na połączenie.
5. W kreatorze konfiguracji aplikacji:
 - Jeśli wyszukiwanie urządzeń Bluetooth zakończyło się pomyślnie: Wybrać z listy pozycję „AL-KO Charger”.
 - Zmienić nazwę podwójnej ładowarki (opcjonalnie).

- Wprowadzić nazwę i hasło sieci WLAN.
- Dioda LED miga na niebiesko: proces ładowania rozpoczęty.
- Dioda LED świeci na niebiesko: Podwójna ładowarka jest połączona z AL-KO Smart Cloud.

5.6 Nazwa sieci WLAN i resetowanie hasła

1. Wcisnąć przycisk ECO na co najmniej 10 sekund.
 - Dioda LED (01/3) pulsuje na niebiesko: Proces resetowania zakończony.

6 UTYLIZACJA

Wskazówki dotyczące ustawy o zużytych sprzęcie elektrycznym i elektronicznym



- Zużyte urządzenia elektryczne i elektroniczne nie mogą być utylizowane z odpadami z gospodarstwa domowego, lecz należy przekazać je do osobnej zbiórki lub utylizacji.
- Zużyte baterie lub akumulatory, które nie są na stałe wbudowane w zużytych urządzeniach, należy wyciągnąć przed oddaniem urządzenia! Ich utylizacja jest regulowana przez ustawę o zużytych bateriach.
- Właściciele lub użytkownicy urządzeń elektrycznych i elektronicznych są prawnie zobowiązani do ich oddania po zużyciu.
- Użytkownik końcowy odpowiada za usunięcie danych osobowych z utylizowanego urządzenia!

Symbol przekreślonego pojemnika na odpady oznacza, że zużyte urządzenia elektryczne i elektroniczne nie mogą być utylizowane razem z odpadami z gospodarstwa domowego.

Zużyte urządzenia elektryczne i elektroniczne można nieodpłatnie oddać w następujących punktach zbiórki:

- publiczne punkty utylizacji lub zbiórki odpadów (np. komunalne punkty składowania odpadów);
- punkty sprzedaży urządzeń elektrycznych (stacjonarne i online), o ile sprzedawcy są zobowiązani do odbioru lub oferują tę usługę dobrowolnie.

Wszystkie powyższe zasady obowiązują wyłącznie w odniesieniu do urządzeń sprzedawanych i instalowanych na terenie Unii Europejskiej i objętych dyrektywą 2012/19/UE. W krajach nienależących do Unii Europejskiej obowiązywać mogą

inne przepisy dotyczące utylizacji urządzeń elektrycznych i elektronicznych.

Wskazówki dotyczące ustawy o zużytych bateriach (BattG)



- Zużyte baterie i akumulatory nie mogą być utylizowane z odpadami z gospodarstwa domowego, lecz należy przekazać je do osobnej zbiórki lub utylizacji.
- Informacje na temat bezpiecznego wyciągania baterii lub akumulatorów z urządzenia elektrycznego oraz informacje na temat ich typu lub systemu chemicznego są zawarte w odpowiedniej instrukcji obsługi lub montażu.
- Właściciele lub użytkownicy baterii i akumulatorów są prawnie zobowiązani do ich oddania po zużyciu. Zwrot ogranicza się do przekazania standardowych ilości występujących w gospodarstwach domowych.

Zużyte baterie mogą zawierać szkodliwe substancje lub metale ciężkie, które mogą powodować poważne szkody dla środowiska naturalnego i zdrowia. Recykling zużytych baterii i wykorzystanie zawartych w nich zasobów przyczynia się do ochrony tych obu ważnych dóbr.

Symbol przekreślonego pojemnika na odpady oznacza, że zużyte baterie i akumulatory nie mo-

gą być utylizowane razem z odpadami z gospodarstwa domowego.

Jeżeli pod symbolem pojemnika na odpady znajdują się dodatkowo oznaczenia Hg, Cd lub Pb, oznacza to:

- Hg: Bateria zawiera więcej niż 0,0005% rtęci
- Cd: Bateria zawiera więcej niż 0,002% kadmu
- Pb: Bateria zawiera więcej niż 0,004% ołowiu

Zużyte akumulatory i baterie można nieodpłatnie oddać w następujących punktach zbiórki:

- publiczne punkty utylizacji lub zbiórki odpadów (np. komunalne punkty składowania odpadów);
- punkty sprzedaży baterii i akumulatorów;
- punkty odbioru zużytych akumulatorów i baterii;
- punkt odbioru producenta (jeżeli nie należy on do systemu odbioru zużytych akumulatorów i baterii).

Wszystkie powyższe zasady obowiązują wyłącznie w odniesieniu do akumulatorów i baterii sprzedawanych na terenie Unii Europejskiej i objętych dyrektywą 2006/66/WE. W krajach nienależących do Unii Europejskiej obowiązywać mogą inne przepisy dotyczące utylizacji akumulatorów i baterii.

7 POMOC W PRZYPADKU USTEREK

Wskazówka Sposób określania stanu naładowania jest opisany w instrukcji obsługi akumulatora.

Wskazówka W przypadku zakłóceń, które nie zostały wymienione w tej tabeli, lub takich, których nie można usunąć we własnym zakresie, należy skontaktować się z naszym działem obsługi klienta.

Błędy i usterki	Wskaźniki	Możliwa przyczyna	Rozwiązanie
Akumulator nie jest ładowany.	Dioda LED na ładowarce dla lewego lub prawego schowka na akumulator świeci ciągłym czerwonym światłem.	Upłynął czas eksploatacji akumulatora.	Wymienić akumulator. Używać tylko oryginalnych akcesoriów producenta urządzenia.
		Akumulator nie jest prawidłowo zamontowany do ładowarki.	Prawidłowo wsunąć akumulator do ładowarki.

Błędy i usterki	Wskaźniki	Możliwa przyczyna	Rozwiązanie
		Styki akumulatora lub ładowarki są zanieczyszczone.	Wyciągnąć wtyczkę zasilania i oczyścić styki suchą tkaniną. W przypadku ponownego pojawienia się tego błędu, odpowiedzialności producenta skontaktować się z serwisem producenta.
		Uszkodzenie akumulatora lub ładowarki.	Wymienić akumulator lub ładowarkę. Używać tylko oryginalnych akcesoriów producenta urządzenia.
	Dioda LED na ładowarce dla lewego lub prawego schowka na akumulator miga czerwonym światłem.	Zbyt wysoka temperatura akumulatora lub ładowarki.	Wyciągnąć wtyczkę zasilania i odczekać do schłodzenia się akumulatora i ładowarki. Zapewnić drożność szczelin wentylacyjnych ładowarki.
	Dioda LED dla zasilania na ładowarce nie jest aktywna.	Brak zasilania.	Ponownie włożyć wtyczkę zasilania lub sprawdzić, czy zasilanie jest obecne.
Po wyjęciu z ładowarki akumulator jest wyczerpany.	Na akumulatorze na wskaźniku stanu naładowania: Świeci się czerwona dioda LED.	Akumulator niesprawny.	Wymienić akumulator. Używać tylko oryginalnych akcesoriów producenta urządzenia.

8 OBSŁUGA KLIENTA/SERWIS

Wszelkie pytania dotyczące gwarancji, naprawy lub części zamiennych należy kierować do najbliższego punktu serwisowego AL-KO. Można go

znaleźć w następującej witrynie internetowej:
www.alko-garden.com/service-contacts

Więcej informacji na temat części wymiennych jest dostępnych pod adresem:
www.alko-garden.com/spareparts

9 INFORMACJA O DEKLARACJI ZGODNOŚCI

Niniejszym oświadczamy na własną odpowiedzialność, że produkt we wprowadzonej przez

nas na rynek wersji spełnia wymagania zharmonizowanych dyrektyw UE, standardy bezpieczeństwa UE oraz standardy obowiązujące dla danego produktu. Deklaracja zgodności jest częścią instrukcji obsługi i jest dołączona do maszyny.

10 GWARANCJA

Ewentualne wady materiałowe lub produkcyjne w urządzeniu usuwamy przed upływem ustawowego okresu przedawnienia roszczeń z tytułu rękojmi za wady fizyczne, dokonując wedle naszego uznania naprawy lub wymiany produktu. Okres przedawnienia ustalany jest zgodnie z prawem obowiązującym w kraju, w którym produkt został zakupiony.

Gwarancja obowiązuje tylko w przypadku:

- zastosowania się do treści niniejszej instrukcji obsługi
- prawidłowego postępowania,
- stosowania oryginalnych części zamiennych.

Gwarancja wygasa w przypadku:

- samodzielnych prób naprawy,
- samodzielnych zmian technicznych,
- zastosowania niezgodnie z przeznaczeniem.

Gwarancja nie obejmuje:

- uszkodzeń lakieru spowodowanych zwykłym zużyciem
- części zużywalnych, oznaczonych na wykazie części zamiennych ramką xxxxxx (x).

Okres gwarancji rozpoczyna się od momentu nabycia przez pierwszego użytkownika końcowego. Decydujące znaczenie ma tutaj data dokumentu zakupu. Należy zwrócić się do dystrybutora lub najbliższego autoryzowanego punktu serwisowego, przedkładając niniejszą deklarację gwarancyjną oraz dowód zakupu. Niniejsza deklaracja nie narusza ustawowych roszczeń nabywcy w stosunku do sprzedawcy z tytułu wad.

PŘEKLAD ORIGINÁLNÍHO NÁVODU K POUŽITÍ**Obsah**

1	Bezpečnostní pokyny	79	■	Neprovozujte přístroj v prostředí s nebezpečným výbuchem a vznikem požáru.
2	K tomuto návodu k použití	80	■	Provozujte přístroj pouze ve vnitřních prostorech a nevystavujte jej mokru nebo vlhkosti.
2.1	Symboly na titulní straně	80	■	Nabíječku vždy pokládejte na dobře větraný a nehořlavý povrch, protože se při nabíjení zahřívá. Větrací otvory musí být stále volné, přístroj nezakrývejte.
2.2	Vysvětlení symbolů a signálních slov	80	■	Před připojením nabíječky se informujte, zda je k dispozici síťové napětí uvedené v technických údajích.
3	Popis výrobku	80	■	Síťový kabel používejte výhradně jen k připojení nabíječky. Nabíječku nenoste za síťový kabel a síťovou zástrčku nevytahujte ze zásuvky za síťový kabel.
3.1	Použití v souladu s určeným účelem	80	■	Chraňte síťový kabel před horkem, olejem a ostrými hranami, aby se nepoškodil.
3.2	Možné předvídatelné chybné použití	81	■	Nabíječku a akumulátor nepoužívejte znečištěné nebo mokré. Přístroj a akumulátor před použitím vyčistěte a vysušte.
3.3	Přehled výrobku	81	■	Nabitý a nepoužívaný akumulátor udržujte v dostatečné vzdálenosti od kovových předmětů, aby nedošlo ke zkratování kontaktů (např. kancelářské spony, mince, klíče, hřebíky, šrouby). Zkrat může způsobit popáleniny nebo požár.
4	Uvedení do provozu	81	■	Nabíječkou nabíjete pouze originální akumulátory AL-KO.
4.1	Instalace nabíječky	81	■	Nabíječku a akumulátor neotevírejte. To může způsobit úraz elektrickým proudem nebo zkrat.
4.2	Upevnění nabíječky na stěnu	81	■	V zájmu své bezpečnosti nechte přístroj opravovat pouze kvalifikovaným odborníkem a za použití originálních náhradních dílů.
5	Obsluha	81	■	Při nesprávném použití a poškození akumulátoru mohou unikat páry a elektrolyt. V tomto případě prostor pořádně vyvětrejte a v případě obtíží vyhledejte lékaře.
5.1	Nabití akumulátoru	81		Při styku s elektrolytem postiženou část důkladně omyjte a oči okamžitě důkladně vypláchněte. Poté vyhledejte lékaře.
5.2	Ukazatele stavu nabití	82	■	Tento přístroj může být používán dětmi od 8 let i osobami se sníženými fyzickými, smyslovými nebo duševními schopnostmi nebo bez zkušeností a s nedostatečnými znalostmi, jestliže jsou pod dohledem nebo byly poučeny ve věci bezpečného používání přístroje a porozuměly z toho vyplývajícím nebezpečím. Děti si s přístrojem nesmí hrát. Čištění a uži-
5.3	Aktivace pomalého nabíjení	82		
5.4	Rádiový modul WLAN a aplikace AL-KO inTOUCH	82		
5.5	Spojení dvojité nabíječky aplikací AL-KO InTOUCH	82		
5.6	Opětovné nastavení názvu WLAN a hesla	83		
6	Likvidace	83		
7	Pomoc při poruchách	84		
8	Zákaznický servis/servis	84		
9	Informace k prohlášení o shodě	85		
10	Záruka	85		

1 BEZPEČNOSTNÍ POKYNY

Tento odstavce obsahuje všechny základní bezpečnostní pokyny a varování, které je třeba dodržovat při použití nabíječky. Přečtěte si tyto pokyny!

- Přístroj používejte jen k určenému účelu, tzn. k nabíjení určeného akumulátoru.
- Před každým použitím zkontrolujte, zda celý přístroj a zejména síťový kabel a přihrádka na akumulátor nevykazují poškození. Používejte přístroj pouze v bezvadném stavu.



vatelskou údržbu nesmí děti provádět bez dozoru.

- Osoby s velmi silným a komplexním omezením nemohou vyhovovat požadavkům zde popsaných pokynů.
- Jestliže je síťový kabel poškozený, musí jej vyměnit výrobce, jeho zákaznický servis nebo podobně kvalifikovaná osoba, aby bylo zabráněno rizikům.
- Nepoužívané přístroje skladujte na suchém a uzavřeném místě. Neoprávněné osoby a děti nesmí mít k přístroji přístup.

2 K TOMUTO NÁVODU K POUŽITÍ

- U německé verze se jedná o originální návod k použití. Všechny ostatní jazykové verze jsou překlady originálního návodu k použití.
- Uchovávejte tento návod vždy tak, abyste si ho mohli přečíst, když budete potřebovat informace o stroji.
- Předávejte dalším osobám pouze výrobek s tímto návodem k použití.
- Přečtěte a dodržujte bezpečnostní pokyny a varování uvedená v tomto návodu.

2.1 Symboly na titulní straně

Symbol	Význam
	Před uvedením do provozu si bezpodmínečně pečlivě přečtěte tento návod k použití. To je předpokladem bezpečné práce a bezproblémové manipulace.
	Návod k použití
	Síťový kabel nepoškozujte ani nepřetěňte, předejdete tak úrazu elektrickým proudem!

2.2 Vysvětlení symbolů a signálních slov

⚠ NEBEZPEČÍ! Označuje bezprostředně hrozící nebezpečnou situaci, která – pokud se jí nevyhnete – má za následek smrt nebo vážné zranění.

⚠ VÝSTRAHA! Označuje možnou nebezpečnou situaci, která – pokud se jí nevyhnete – může mít za následek smrt nebo vážné zranění.

⚠ OPATRNĚ! Označuje možnou nebezpečnou situaci, která by mohla mít za následek menší nebo středně těžké zranění, pokud se jí nevyhnete.

⚠ POZOR! Označuje situaci, která by mohla mít za následek věcné škody, pokud se jí nevyhnete.

ℹ UPOZORNĚNÍ Speciální pokyny pro lepší srozumitelnost a manipulaci.

3 POPIS VÝROBKU

Dvojité nabíječka C200 Li je určena pouze k nabíjení zde uvedených akumulátorů:

Označení	Č. výrobku
B150 Li	113280
B200 Li	113524
B800 Li	114017

Po vložení akumulátoru nabíječka automaticky rozpozná stav nabití akumulátoru. Poté se spustí nabíjení. Ukončí se automaticky po úplném nabití akumulátoru.

Akumulátor je možné skladovat v jakémkoli stavu nabití. Při přerušení nabíjení nedojde k poškození akumulátoru.

3.1 Použití v souladu s určeným účelem

Ostatní akumulátory, sady akumulátorů nebo nedobíjecí baterie nesmí být nabíjeny touto nabíječkou.

Jiné než v tomto dokumentu uvedené použití nebo použití nad možnosti výrobku je považováno za použití v rozporu se stanoveným účelem.

⚠ VÝSTRAHA! Nebezpečí požáru a úrazu elektrickým proudem! Osoby mohou být usmrčeny nebo těžce zraněny, jestliže nabíječka způsobí následkem zkratu požár, protože byla vystavena vlhkostí a moku.

- Provozujte pouze uvnitř budov a nevystavujte dešti nebo vlhkosti.

⚠ VÝSTRAHA! Nebezpečí výbuchu nebo roztržení baterií, které nejsou nabíjecí! Podle konstrukce mohou baterie, které nejsou nabíjecí, při nabíjení vybuchnout nebo se roztrhnout. Unikající elektrolyt přitom může způsobit vážné popáleniny kůže a vniknout do očí.

- Nepoužívejte nedobíjecí baterie.
- Pokud jste přišli do kontaktu s elektrolytem, omyjte toto místo velkým množstvím vody a mýdla. Pokud se dostane kapalina elektrolytu do očí, ihned vypláchněte oči velkým množstvím vody a vyhledejte lékaře.

3.2 Možné předvídatelné chybné použití

⚠ NEBEZPEČÍ! Nebezpečí výbuchu a požáru! Osoby budou usmrceny nebo těžce zraněny, jestliže přístroj vyvolá výbuch, protože byl provozován v prostředí s nebezpečím výbuchu.

- Neprovozujte přístroj v prostředí s nebezpečím výbuchu a vzniku požáru.

3.3 Přehled výrobku

Č.	Součást
1	LED pro zobrazení provozních stavů (levá přihrádka na akumulátor)
2	LED pro zobrazení provozních stavů (pravá přihrádka na akumulátor)
3	LED provozního stavu bezdrátové sítě LAN
4	Tlačítko ECO pro pomalé nabíjení
5	Rukojeť
6	Levá a pravá přihrádka na akumulátor
7	Síťový kabel se síťovou zástrčkou
8	Závěsné otvory pro upevnění na stěnu (vzdálenost: 132 mm)

4 UVEDENÍ DO PROVOZU

POZOR! Nebezpečí věcného poškození kvůli nesprávnému síťovému napětí! Nesprávné síťové napětí může vést k poškození nabíječky a akumulátoru.

- Před připojením nabíječky se ujistěte, zda je k dispozici síťové napětí uvedené v technických údajích.

4.1 Instalace nabíječky

POZOR! Nebezpečí věcného poškození přehřátím! Nedostatečné větrání nabíječky během nabíjení může způsobit poškození nabíječky a akumulátoru.

- Nabíječku vždy umísťujte na dobře větraný a nehořlavý podklad.
- Větrací otvory udržujte volné a výrobek nezakrývejte.

1. Nabíječku vyjměte z obalu.
2. Umístěte nabíječku na nehořlavý rovný povrch s dostatkem okolního prostoru.
3. Zapojte síťovou zástrčku. Nabíječka je připravena k provozu.

4.2 Upevnění nabíječky na stěnu

Nabíječka má na spodní straně dva závěsné otvory (01/7) ve vzdálenosti 132 mm. Nabíječka tak může být upevněna na svislou plochu, např. na stěnu nebo desku.

1. Dva šrouby s půlkulovou hlavou zašroubujte tak daleko, aby hlavy šroubů vyčnívaly asi 2 až 3 mm z povrchu.
2. Nabíječku zavěste na hlavy šroubů.
3. Zkontrolujte, zda je nabíječka pevně zavěšená. Pokud ne, nabíječku zase sejměte a šrouby o něco více zašroubujte do plochy.

5 OBSLUHA

5.1 Nabíjení akumulátoru

Nabíječkou můžete volitelně nabíjet jeden nebo dva akumulátory současně.

i UPOZORNĚNÍ Před prvním použitím akumulátor úplně nabijte. Akumulátor je možné skladovat v jakémkoli stavu nabití. Přerušené nabíjení akumulátor nepoškozuje.

⚠ OPATRNĚ! Nebezpečí požáru při nabíjení! Kvůli zahřívání nabíječky hrozí nebezpečí požáru, jestliže je postavena na hořlavý podklad a není dostatečně odvětrávána.

- Provozujte nabíječku vždy na nehořlavém povrchu, popř. v nehořlavém prostředí.
- Je-li k dispozici: Větrací otvory udržujte volné.

1. Síťovou zástrčku nabíječky zasuňte do zásuvky.
2. Akumulátor zasuňte do levé nebo pravé přihrádky na akumulátor.

Nabíjení začíná a bliká LED pro vybranou přihrádku na akumulátor.

3. Sledujte LED přihrádky na akumulátor. Jestliže nepřetržitě svítí LED, je proces nabíjení ukončen. Doba nabíjení pro akumulátor: viz technické údaje.
4. Síťovou zástrčku vytáhněte ze zásuvky.
5. Stiskněte a držte stisknuté odblokovací tlačítko na akumulátoru.
6. Vyjměte akumulátor z nabíječky.

5.2 Ukazatele stavu nabití

Akumulátor signalizuje stav nabití pomocí LED (01/1, 01/2).

Sym-bol	LED
	LED (01/1, 01/2) svítí zeleně: Akumulátor je plně nabitý.
	LED (01/1, 01/2) bliká zeleně: Akumulátor se nabíjí.
	LED (01/1, 01/2) svítí červeně: V nabíječce není žádný akumulátor.
	LED (01/1, 01/2) bliká červeně: Akumulátor je příliš horký, a proto se nebude nabíjet.

Aplikace AL-KO inTOUCH umožňuje komfortní zobrazení stavu nabití (viz *Kapitola 5.4 "Rádiový modul WLAN a aplikace AL-KO inTOUCH", strana 82*).

UPOZORNĚNÍ Teplotní rozmezí pro nabíjení a dobu nabíjení až k plnému nabití: viz technické údaje. Pokud se i přes plné nabití provozní doba akumulátoru podstatně zkracuje, je akumulátor opotřebovaný a je třeba ho vyměnit za nový originální akumulátor.

5.3 Aktivace pomalého nabíjení

1. K aktivaci pomalého nabíjení stiskněte tlačítko ECO asi na 1 sekundu.
 - Tlačítko ECO (01/4) svítí nepřetržitě zeleně.
 - Rychlost nabíjení se sníží z 3 A na 1,5 A.

5.4 Rádiový modul WLAN a aplikace AL-KO inTOUCH

Nabíječka je vybavena rádiovým modulem WLAN. Ten umožňuje komfortní kontrolu pomocí

aplikace v mobilním zařízení (smartphone, tablet).

Nabíječka pošle důležité informace k provozním stavům, např. akumulátor nabitý z 80 %, akumulátor nabitý ze 100 %, akumulátor nabitý za 10 min. Pokud jsou současně nabíjeny dva akumulátory, může mít každý akumulátor jiný stav nabití.

UPOZORNĚNÍ Pro využívání aplikace v mobilním zařízení je zapotřebí internetové připojení.

Aplikace AL-KO inTOUCH je k dostání pro zařízení se systémem Android v Google Play Store a pro zařízení se systémem iOS v Apple App Store:



Po instalaci aplikace se musíte nejdříve přihlásit nebo registrovat. Poté postupujte „krok za krokem“ podle návodu.

Aplikace nabízí různé funkce jako např.

- příjem oznámení o stavu nabití,
- nastavení horní meze maximálně 60 % nabíjecí kapacity pro optimální skladování akumulátoru, např. přes zimu,
- registrace výrobku.

UPOZORNĚNÍ Aktualizace aplikace AL-KO inTOUCH se provádějí automaticky prostřednictvím internetu (FOTA: Firmwareupdate Over The Air).

5.5 Spojení dvojitě nabíječky aplikací AL-KO inTOUCH

UPOZORNĚNÍ Upozornění k WLAN.

- Abyste mohli použít aplikaci AL-KO inTOUCH, musí se dvojitě nabíječka nacházet v dosahu vaší sítě WLAN 2,4 GHz.
- Připravte si název a heslo své sítě WLAN.

1. Připravte si smartphone:
 - Nainstalujte aplikaci „AL-KO inTOUCH Smart Garden“.
 - Spusťte aplikaci.
2. V průvodci nastavením aplikace:
 - Klepnutím na symbol „+“ přidejte nové zařízení.
 - Naskenujte typový štítek akumulátoru.
 - Potvrďte nalezené zařízení nebo přiřadte údaje o zařízení ručně.
 - Spusťte „Nastavit Smart-Connect“.

3. Opětovně nastavte název WLAN a heslo, jestliže se nacházíte v nové síti WLAN (viz *Kapitola 5.6 "Opětovně nastavení názvu WLAN a hesla", strana 83*).
4. Asi na 3 sekundy stiskněte tlačítko ECO.
 - LED (01/3) pulzuje: Průvodce nastavením spuštěný, čeká na spojení.
5. V průvodci nastavením aplikace:
 - Pokud bylo vyhledávání zařízení Bluetooth úspěšné: Ze seznamu vyberte „Nabíječka AL-KO“.
 - Změňte název dvojité nabíječky (volitelně).
 - Zadejte název a heslo své sítě WLAN.
 - LED bliká modře: Proces spojování spuštěn.
 - LED svítí modře: Dvojitá nabíječka je spojena prostřednictvím AL-KO Smart Cloud.

5.6 Opětovně nastavení názvu WLAN a hesla

1. Minimálně na 10 sekund stiskněte tlačítko ECO.
 - LED (01/3) pulzuje modře: Proces opětovného nastavení byl ukončen.

6 LIKVIDACE

Pokyny k zákonu o elektrických a elektronických zařízeních

 ■ Elektrická a elektronická zařízení nepatří do domácího odpadu, ale odvázejí se k roztřídění, příp. k ekologické likvidaci!

- Staré baterie nebo akumulátory, které nejsou zabudovány do zařízení pevně, je nezbytné před odevzdáním vyjmout! Jejich likvidace se řídí zákonem o bateriích.
- Vlastník, příp. uživatel elektrických a elektronických zařízení mají zákonnou povinnost je po použití vrátit.
- Koncový uživatel je zodpovědný za smazání svých osobních údajů ze starého zařízení určeného k likvidaci!

Symbol přeškrtnutého kontejneru na odpady znamená, že se elektrická a elektronická zařízení nesmí likvidovat prostřednictvím komunálního odpadu.

Elektrická a elektronická zařízení lze bezplatně odevzdat na následujících místech:

- Veřejnoprávní sběrné nebo likvidační stanice (např. komunální sběrné dvory)
- Prodejny elektrospotřebičů (kamenné a online), pokud má obchodník povinnost zpětného odběru, anebo ho nabízí dobrovolně.

Tato prohlášení platí pouze pro zařízení, které jsou instalovány a prodávány v zemích Evropské unie a podléhají Evropské směrnici 2012/19/EU. V zemích mimo Evropskou unii mohou platit odlišná ustanovení o likvidaci elektrických a elektronických zařízení.

Pokyny k zákonu o likvidaci baterií (BattG)



- Staré baterie a akumulátory nepatří do domácího odpadu, ale odvázejí se k roztřídění, příp. k ekologické likvidaci!
- Kvůli bezpečnému vyjmutí baterií nebo akumulátorů z elektropřístroje a pro informace o jeho typu, resp. o chemickém systému dbejte na následující údaje v návodu na použití, příp. montážním návodu.
- Vlastník, příp. uživatel baterií nebo akumulátorů mají zákonnou povinnost je po použití vrátit. Odevzdávání se omezuje na běžné množství v domácnosti.

Staré baterie mohou obsahovat škodliviny nebo těžké kovy, které mohou poškozovat životní prostředí a zdraví. Zuzitkování starých baterií a využití v nich obsažených zdrojů přispívá k ochraně obou těchto důležitých statků.

Symbol přeškrtnutého kontejneru na odpady znamená, že se baterie a akumulátory nesmí likvidovat prostřednictvím komunálního odpadu.

Pokud se pod odpadkovým kontejnerem nacházejí nadto znaky Hg, Cd nebo Pb, označuje se tím následující:

- Hg: Baterie obsahuje víc než 0,0005 % rtuti
- Cd: Baterie obsahuje víc než 0,002 % kadmia
- Pb: Baterie obsahuje víc než 0,004 % olova

Baterie a akumulátory lze bezplatně odevzdat na následujících místech:

- Veřejnoprávní sběrné nebo likvidační stanice (např. komunální sběrné dvory)
- Prodejní místa baterií a akumulátorů
- Ve sběrných zařízeních společného systému odběru použitých baterií a nepotřebných zařízení

- Ve sběrných zařízeních výrobce (pokud je členem společného systému zpětného odběru)

Tato prohlášení platí pouze pro baterie a akumulátory, které se prodávají v zemích Evropské unie

7 POMOC PŘI PORUCHÁCH

UPOZORNĚNÍ V návodu k použití akumulátoru je popsáno stanovení stavu nabití.

Vzniklá chyba	Zobrazení	Možná příčina	Řešení
Akumulátor se nenabíjí.	LED na nabíječce pro levou nebo pravou přihrádku na akumulátor svítí nepřetržitě červeně.	Životnost akumulátoru skončila.	Vyměňte akumulátor. Používejte pouze originální příslušenství výrobce.
		Akumulátor není zcela zasunut do nabíječky.	Akumulátor zcela zasuněte do nabíječky.
		Zástrčkové kontakty akumulátoru nebo nabíječky znečištěny.	Vytáhněte síťovou zástrčku z elektrické zásuvky a očistěte zástrčkové kontakty suchým hadříkem. Pokud závada stále přetrvává, obraťte se na servisní středisko výrobce.
		Akumulátor nebo nabíječka vykazují vadu.	Akumulátor nebo nabíječku vyměňte. Používejte pouze originální příslušenství výrobce.
	LED na nabíječce pro levou nebo pravou přihrádku na akumulátor bliká červeně.	Akumulátor nebo nabíječka jsou příliš horké.	Vytáhněte síťovou zástrčku z elektrické zásuvky a nechte akumulátor a nabíječku zchladit. Větrací otvory nabíječky udržujte volné.
	LED síťového napětí na nabíječce není aktivní.	Síťové napětí není k dispozici.	Zapojte síťovou zástrčku, popř. zkontrolujte, zda je k dispozici síťové napětí.
Akumulátor byl vyjmut z nabíječky a není nabit.	U akumulátoru na ukazateli stavu nabití: Svítí červená LED.	Vadný akumulátor.	Vyměňte akumulátor. Používejte pouze originální příslušenství výrobce.

8 ZÁKAZNICKÝ SERVIS/SERVIS

Máte-li nějaké dotazy k záruce, opravě nebo náhradním dílům, obraťte se prosím na nejbližší

a podléhají evropské právní směrnici 2006/66/ES. V zemích mimo Evropskou unii mohou platit odlišná ustanovení o likvidaci baterií a akumulátorů.

UPOZORNĚNÍ V případě poruch, které nejsou v této tabulce uvedené nebo které nemůžete sami odstranit, se obraťte na náš zákaznický servis.

servis AL-KO. Najdete je na internetu na následující adrese:

www.alko-garden.com/service-contacts

Další informace k náhradním dílům najdete na:
www.alko-garden.com/spareparts

9 INFORMACE K PROHLÁŠENÍ O SHODĚ

Tímto na vlastní odpovědnost prohlašujeme, že tento výrobek v provedení, které uvádíme na trh,

odpovídá požadavkům harmonizovaných směrnic EU, bezpečnostním standardům EU, a standardům specifickým pro daný výrobek. Prohlášení o shodě je součástí návodu k použití a je přiloženo ke stroji.

10 ZÁRUKA

Případné vady na materiálu či výrobní závady na výrobku odstraníme během zákonné lhůty pro reklamaci nedostatků, a to dle našeho uvážení buď opravou, nebo dodáním náhradního výrobku. Lhůta pro reklamaci nedostatků se řídí právními ustanoveními země, ve které byl výrobek zakoupen.

Naše záruka platí jen v následujících případech: Záruka zaniká v následujících případech:

- Dodržujte tento návod k obsluze
- Svévolné pokusy o opravu
- Řádné zacházení
- Svévolné technické změny
- Použití originálních náhradních dílů
- Používání v rozporu s určeným účelem

Ze záruky jsou vyloučeny:

- Škody na laku, které jsou způsobeny normálním opotřebením.
- Opotřebované díly, které jsou na kartě náhradních dílů xxxxxx (x) označeny rámečkem.

Záruční doba začíná dnem nákupu prvním koncovým uživatelem. Rozhodující je datum na nákupním dokladu. S tímto záručním listem a originálem nákupního dokladu se obraťte na svého prodejce nebo nejbližší autorizovaný servis pro zákazníky. Zákonné nároky kupujícího na reklamaci nedostatků vůči prodávajícímu zůstávají tímto prohlášením nedotčeny.

PREKLAD ORIGINÁLNEHO NÁVODU NA POUŽITIE

Obsah

1	Bezpečnostné pokyny	86
2	O tomto návode na obsluhu	87
2.1	Symbole na titulnej strane.....	87
2.2	Vysvetlenie symbolov a signálne slová.....	87
3	Popis výrobku.....	87
3.1	Používanie v súlade s určením.....	87
3.2	Možné predvídateľné chybné použitie	88
3.3	Prehľad výrobku	88
4	Uvedenie do prevádzky.....	88
4.1	Inštalácia nabíjačky	88
4.2	Montáž nabíjačky na stenu	88
5	Obsluha.....	88
5.1	Nabíjanie akumulátora.....	88
5.2	Zobrazenie stavu nabitia.....	89
5.3	Aktivácia pomalšieho nabíjania	89
5.4	Rádiový modul WLAN a aplikácia AL-KO inTOUCH.....	89
5.5	Spojenie dvojitej nabíjačky s aplikáciou AL-KO inTOUCH.....	90
5.6	Obnovenie názvu WLAN a hesla	90
6	Likvidácia	90
7	Pomoc pri poruchách	91
8	Zákaznícky servis.....	92
9	Informácie k vyhláseniu o zhode.....	92
10	Záruka	92

1 BEZPEČNOSTNÉ POKYNY

Táto časť návodu predstavuje všetky základné bezpečnostné a výstražné pokyny, ktoré musia byť pri používaní nabíjačky dodržané. Prečítajte si tieto pokyny!

- Zariadenie používajte iba v súlade s určením, tzn. pre nabíjanie na to určeného akumulátora.
- Pred každým použitím skontrolujte, či nie sú celé zariadenie, ako aj sieťový kábel a otvor pre akumulátor poškodené. Zariadenie používajte iba v nezávadnom stave.

- Zariadenie nepoužívajte v prostrediach s nebezpečenstvom výbuchu a požiaru.
- Zariadenie používajte iba v interiéroch a nevystavujte ho mokrému a vlhkému prostrediu.
- Nabíjačku umiestnite vždy na nehorľavý a dobre vetraný povrch, nakoľko sa nabíjačka počas nabíjania zahrieva. Vetrací otvor nabíjačky a zariadenie nezakrývajte.
- Pred zapojením nabíjačky sa informujte o tom, či máte k dispozícii potrebné sieťové napätie, aké je uvedené v časti Technické údaje.
- Sieťový kábel používajte výhradne na pripojenie nabíjačky. Nabíjačku nenoste za sieťový kábel a sieťovú zástrčku neťahajte za kábel zo zásuvky.
- Sieťový kábel chráňte pred horúčavou, olejom a ostrými hranami, aby sa nepoškodil.
- Nepoužívajte znečistenú alebo mokrú nabíjačku ani akumulátor. Pred použitím zariadenie a akumulátor očistite a usušte.
- Nabitý a nepoužívaný akumulátor chráňte pred stretom s kovovými predmetmi, aby sa neporušili kontakty (napr. kancelárske spinky, mince, kľúče, klince, skrutky). Skrat môže spôsobiť popáleniny alebo môže vzniknúť požiar.
- Do nabíjačky vkladajte len originálne akumulátory od firmy AL-KO.
- Neotvárajte nabíjačku ani akumulátor. Hrozí nebezpečenstvo zasiahnutia elektrickým prúdom a nebezpečenstvo vzniku skratu.
- Zariadenie si pre svoju bezpečnosť nechajte opraviť len kvalifikovaným odborníkom a s použitím originálnych náhradných dielov.
- Pri nesprávnom používaní a v prípade poškodenia akumulátora z neho môžu uniknúť pary alebo elektrolyt. V takomto prípade miestnosť dôkladne vyvetrajte a v prípade problémov vyhľadajte lekára. V prípade kontaktu s kvapalinou elektrolytu tento dôkladne umyte a dôkladne si vypláchnite oči. Potom vyhľadajte lekára.
- Toto zariadenie môžu používať deti od 8 rokov a okrem nich aj osoby so zníženými fyzickými, zmyslovými alebo rozumovými schopnosťami alebo nedostatkom skúseností a vedomostí, ak sú pod dozorom alebo boli poučení o bezpečnom používaní zariadenia a

rozumejú z toho vyplývajúcemu nebezpečenstvu. Deti sa s prístrojom nesmú hrať. Čistenie a údržbu nesmú vykonávať deti bez dozoru.

- Osoby s veľmi silnými a komplexnými obmedzeniami môžu mať požiadavky, ktoré prekračujú tu popísané pokyny.
- Ak je poškodený sieťový kábel, výrobca, jeho zákaznický servis alebo podobne kvalifikovaná osoba ho musí vymeniť, aby sa zabránilo vzniku nebezpečnej situácie.
- Nepoužívané zariadenia skladujte na suchom a uzatvorenom mieste. Neoprávnené osoby a deti nesmú mať k zariadeniu prístup.

2 O TOMTO NÁVODE NA OBSLUHU

- U nemeckej verzie sa jedná o originálny návod na použitie. Všetky ostatné jazykové verzie sú preklady originálneho návodu na použitie.
- Návod na obsluhu si uschovajte vždy tak, aby ste si ho mohli prečítať, keď budete potrebovať nejakú informáciu k zariadeniu.
- Zariadenie postupujte ďalším osobám len spolu s týmto návodom na obsluhu.
- Prečítajte si a dbajte na bezpečnostné a výstražné pokyny v tomto návode na použitie.

2.1 Symboly na titulnej strane

Symbol	Význam
	Je bezpodmienečne potrebné, aby ste si pred uvedením zariadenia do prevádzky starostlivo prečítali tento návod na použitie. Je to predpoklad pre bezpečnú prácu a bezporuchové zaobchádzanie.
	Návod na prevádzku
	Sieťový kábel nepoškodzuje alebo neprerežte, aby ste zabránili úrazu elektrickým prúdom!

2.2 Vysvetlenie symbolov a signálne slov

⚠ NEBEZPEČENSTVO! Upozornenie na bezprostredne hroziacu nebezpečnú situáciu, ktorá má – v prípade, že sa jej nepredídne – za následok smrť alebo ťažké zranenie.

⚠ VAROVANIE! Upozornenie na potenciálne hroziacu nebezpečnú situáciu, ktorá by mohla mať – v prípade, že sa jej nepredídne – za následok smrť alebo ťažké zranenie.

⚠ POZOR! Upozornenie na potenciálne hroziacu nebezpečnú situáciu, ktorá by mohla mať – v prípade, že sa jej nepredídne – za následok ľahké alebo stredne ťažké zranenie.

POZOR! Upozornenie na situáciu, ktorá by mohla mať – v prípade, že sa jej nepredídne – za následok vecné škody.

i UPOZORNENIE Špeciálne pokyny pre lepšiu zrozumiteľnosť a zaobchádzanie.

3 POPIS VÝROBKU

Dvojitá nabíjačka C200 Li je určená výlučne na nabíjanie tu uvedených akumulátorov:

Označenie	Výrobné č.
B150 Li	113280
B200 Li	113524
B800 Li	114017

Akonáhle sa akumulátor vloží do nabíjačky, táto automaticky rozpozná stav nabitia akumulátora. Potom začne nabíjanie. Skončí sa automaticky, keď je akumulátor plne nabitý.

Akumulátor sa môže nabíjať v akomkoľvek stave nabitia. Prerušenie nabíjania akumulátora neškodí.

3.1 Používanie v súlade s určením

Iné akumulátory, viacčlánkové akumulátory alebo batérie, ktoré sa nedajú dobíjať, sa touto nabíjačkou nabíjať nesmú.

Iné používanie ako tu popísané používanie v súlade s určením alebo od toho sa odlišujúce používanie sa považuje za používanie v rozpore s určením.

⚠ VAROVANIE! Nebezpečenstvo požiaru a zásahu elektrickým prúdom! K usmrteniu alebo k vážnemu zraneniu osôb môže dôjsť vtedy, keď nabíjačka z dôvodu vzniku skratu spôsobí požiar, pretože bola vystavená mokrej a vlhkému prostrediu.

- Zariadenie používajte iba v interiéroch a nevystavujte ho mokrej a vlhkému prostrediu.

VAROVANIE! Nebezpečenstvo výbuchu alebo deformácie opätovne nenabíjateľných batérií! Podľa druhu konštrukcie môžu pri nabíjaní vybuchnúť alebo sa deformovať nenabíjateľné batérie. Vytečený elektrolyt pritom môže zasiahnuť kožu alebo sa dostať do očí a môže tak spôsobiť ťažké poleptania.

- Nenabíjajte batérie, ktoré sa nedajú dobíjať.
- Ak ste prišli do kontaktu s elektrolytom, umyte si postihnuté miesto veľkým množstvom mydla a vody. Ak sa Vám elektrolyt dostal do očí, okamžite si oči vymyte veľkým množstvom vody a následne sa poraďte s lekárom.

3.2 Možné predvídateľné chybné použitie

NEBEZPEČENSTVO! Nebezpečenstvo výbuchu a požiaru! K usmrteniu alebo vážnemu zraneniu osôb dôjde vtedy, keď zariadenie vyvolá výbuch, pretože bolo použité v prostredí s nebezpečenstvom výbuchu.

- Zariadenie nepoužívajte v prostrediach s nebezpečenstvom výbuchu a požiaru.

3.3 Prehľad výrobku

Č.	Konštrukčný diel
1	LED kontrolka pre zobrazenie prevádzkových stavov (ľavý otvor pre akumulátor)
2	LED kontrolka pre zobrazenie prevádzkových stavov (pravý otvor pre akumulátor)
3	LED kontrolka stavu prevádzky bezdrôtovej LAN
4	Tlačidlo ECO pre pomalšie nabíjanie
5	Rukoväť
6	Ľavý a pravý otvor pre akumulátor
7	Sieťový kábel so sieťovou zástrčkou
8	Otvory na zavesenie v prípade montáže na stenu (vzdialenosť: 132 mm)

4 UVEDENIE DO PREVÁDZKY

POZOR! Nebezpečenstvo poškodenia vecí v dôsledku chybného sieťového napätia! Chybné sieťové napätie môže spôsobiť poškodenie nabíjačky a akumulátora.

- Pred zapojením nabíjačky sa uistite, či máte k dispozícii potrebné sieťové napätie, aké je uvedené v časti Technické údaje.

4.1 Inštalácia nabíjačky

POZOR! Nebezpečenstvo poškodenia vecí v dôsledku prehriatia! Nedostatočné vetranie nabíjačky počas nabíjania môže spôsobiť škody na nabíjačke a akumulátore.

- Nabíjačku umiestnite vždy na nehorľavý a dobre vetraný povrch.
- Nezakrývajte vetrací otvor nabíjačky ani samotné zariadenie.

1. Nabíjačku vyberte z balenia.
2. Nabíjačku voľne položte na nehorľavý a rovnú plochu.
3. Zapojte napájaciu zástrčku do zásuvky. Nabíjačka je pripravená na použitie.

4.2 Montáž nabíjačky na stenu

Na spodnej strane nabíjačky sú dva otvory na zavesenie (Ø1/7) vo vzdialenosti 132 mm. Pomocou týchto otvorov môžete nabíjačku namontovať na zvislé plochy – napr. na stenu alebo dosku.

1. Zaskrutkujte dve skrutky s pologuľovou hlavou dovtedy, kým vzdialenosť medzi hlavami skrutiek a stenou je cca 2–3 mm.
2. Nabíjačku zavesťe na hlavy skrutiek.
3. Skontrolujte, či je nabíjačka pevne zavesená. Ak nabíjačka nie je pevne zavesená, zveste ju a skrutky dotiahnite trochu viac.

5 OBSLUHA

5.1 Nabíjanie akumulátora

Nabíjačkou môžete voľiteľne súčasne nabíjať jeden akumulátor alebo dva akumulátory.

UPOZORNENIE Pred prvým použitím akumulátor úplne nabite. Akumulátor sa môže dať nabíjať v akomkoľvek stave nabitia. Prerušenie nabíjania akumulátora neškodí.

⚠ POZOR! Nebezpečenstvo požiaru pri nabíjaní! Na základe ohriatia nabíjačky vzniká nebezpečenstvo vzniku požiaru, ak sa postaví na ľahko zápalný podklad a nie je dostatočne vetraná.

- Nabíjačku umiestnite vždy na nehorľavý podklad a používajte ju v nehorľavom prostredí.
- Ak je k dispozícii: Udržujte vetraciu drážku voľnú.

1. Do zásuvky zasunúť sieťovú zástrčku nabíjačky.
2. Akumulátor vložte do ľavého alebo pravého otvoru pre akumulátor. Spustí sa proces nabíjania a LED kontrolka príslušného otvoru pre akumulátor bliká.
3. Sledujte LED kontrolku otvoru pre akumulátor. Ak LED kontrolka trvalo svieti, je nabíjanie ukončené. Životnosť akumulátora: pozri technické údaje.
4. Sieťovú zástrčku vytiahnite zo zásuvky.
5. Stlačte a držte stlačené odblokovacie tlačidlo na akumulátore.
6. Akumulátor vytiahnite z nabíjačky.

5.2 Zobrazenie stavu nabitia

Akumulátor zobrazuje stav nabitia pomocou LED kontroliek (01/1, 01/2).

Sym-bol	LED
	LED kontrolka (01/1, 01/2) svieti zelenou farbou: Akumulátor je úplne nabitý.
	LED kontrolka (01/1, 01/2) bliká zelenou farbou: Akumulátor sa nabíja.
	LED kontrolka (01/1, 01/2) svieti červenou farbou: V nabíjačke sa nenachádza žiaden akumulátor.
	LED kontrolka (01/1, 01/2) bliká červenou farbou: Akumulátor je príliš horúci, a preto sa nenabíja.

Aplikácia AL-KO inTOUCH umožňuje pohodlné zobrazenie stavu nabitia (pozri *Kapitola 5.4 "Rádiový modul WLAN a aplikácia AL-KO inTOUCH", strana 89*).

i UPOZORNENIE Teplotný rozsah pre nabíjanie a čas nabíjania až do plného nabitia: pozri technické údaje. Ak sa prevádzková doba akumulátora aj napriek plnému nabitíu podstatne skráti, je akumulátor opotrebovaný a musí sa vymeniť za nový originálny akumulátor.

5.3 Aktivácia pomalšieho nabíjania

1. Aby sa aktivovalo pomalšie nabíjanie, na asi 1 sekundu stlačte tlačidlo ECO.
 - Tlačidlo ECO (01/4) svieti stále zelenou farbou.
 - Rýchlosť nabíjania sa zníži z 3 A na 1,5 A.

5.4 Rádiový modul WLAN a aplikácia AL-KO inTOUCH

Nabíjačka je vybavená rádiovým modulom WLAN. Tento umožňuje pohodlné ovládanie a sledovanie cez aplikáciu mobilného zariadenia (smartfón, tablet).

Nabíjačka odošle dôležité informácie o prevádzkových stavoch, napr. akumulátor nabitý na 80 %, akumulátor nabitý na 100 %, nabíjanie akumulátora v priebehu 10 min. Ak sa súčasne nabíjajú dva akumulátory, každý akumulátor môže mať iný stav nabitia.

i UPOZORNENIE Na používanie aplikácie musí byť mobilný prístroj pripojený na internet.

Aplikáciu AL-KO inTOUCH si môžete stiahnuť z Google Play Store pre prístroje s operačným systémom Android alebo z Apple App Store pre prístroje so systémom iOS.



Po inštalácii aplikácie sa najprv musíte prihlásiť alebo zaregistrovať. Postupujte podľa návodu „Krok za krokom“.

Aplikácia ponúka rôzne funkcie, ako napr.

- príjem push notifikácií o stave nabitia,
- nastavenie hornej hranice maximálne 60 % nabíjacej kapacity pre optimálne skladovanie akumulátora, napr. cez zimu,
- registrácia výrobu.

i UPOZORNENIE Aktualizácie aplikácie AL-KO inTOUCH sa vykonávajú automaticky cez internet (FOTA: Firmwareupdate Over The Air).

5.5 Spojenie dvojitej nabíjačky s aplikáciou AL-KO inTOUCH

UPOZORNENIE Poznámka k používaniu WLAN.

- Aby bolo možné používať aplikáciu AL-KO inTOUCH, musí sa dvojité nabíjačka nachádzať v dosahu vašej 2,4 GHz WLAN siete.
- Pripravte si názov a heslo vašej WLAN siete.

1. Príprava smartfónu:

- Nainštalujte aplikáciu „AL-KO inTOUCH Smart Garden“.
- Otvorte aplikáciu.

2. V sprievodcoch nastavením aplikácie:

- Kliknutím na symbol „+“ vložte nové zariadenie.
- Naskenujte výrobný štítko akumulátora.
- Nájdené zariadenie potvrdte alebo ručne vložte údaje k zariadeniu.
- Spustite „Nastaviť smart spojenie“.

3. Ak sa nachádzate na novej WLAN, resetujte názov a heslo WLAN (pozri *Kapitola 5.6 "Obnovenie názvu WLAN a hesla", strana 90*).

4. Ma asi 3 sekundy stlačte tlačidlo ECO.

- LED (01/3) pulzuje: Sprievodca nastavením je spustený, čaká na spojenie.

5. V sprievodcoch nastavením aplikácie:

- Ak bolo vyhľadanie zariadení Bluetooth úspešné: Zo zoznamu vyberte „Nabíjačka AL-KO“.
- Zmeňte názov dvojitej nabíjačky (voliteľné).
- Zadajte názov a heslo vašej WLAN siete.
- LED kontrolka bliká modrou farbou: Spustil sa proces spájania.
- LED kontrolka svieti modrou farbou: Dvojité nabíjačka je spojená s AL-KO Smart Cloud.

5.6 Obnovenie názvu WLAN a hesla

1. Na asi 10 sekúnd stlačte tlačidlo ECO.

- LED kontrolka (01/3) pulzuje modrou farbou: Proces obnovenia je dokončený.

6 LIKVIDÁCIA

Pokyny k zákonu o elektrických a elektronických zariadeniach



- Elektrické a elektronické staré zariadenia nepatria do domového odpadu, ale je potrebné ich likvidovať samostatne!

- Staré batérie alebo akumulátory, ktoré nie sú pevne zabudované v starom zariadení, sa musia pred odovzdaním na likvidáciu vybrať! Ich likvidácia je regulovaná zákonom o batériách.
- Majitelia, resp. používatelia elektrických a elektronických zariadení sú povinní po ich použití odovzdať ich na recykláciu.
- Koncový používateľ je sám zodpovedný za vymazanie údajov o svojej osobe z likvidovaného starého zariadenia!

Symbol prečiarknutého smetiska znamená, že elektrické a elektronické zariadenia sa nesmú likvidovať do domového odpadu.

Elektrické a elektronické zariadenia bezodplatne odovzdajte na nasledovných miestach:

- verejné miesta likvidácie, resp. zberu s oprávnením (napr. komunálne stavebné dvory)
- predajné miesta elektrických zariadení (statické a online), pokiaľ sú obchodníci povinní prevziať zariadenie alebo ho z vlastnej vôle ponúknuť.

Tieto nariadenia platia len pre zariadenia, ktoré boli inštalované a predané v krajinách Európske Únie a ktoré podliehajú Európskej smernici 2012/19/EÚ. V krajinách mimo Európskej únie môžu pre likvidáciu elektrických a elektronických starých zariadení platiť odlišné predpisy.

Pokyny k zákonu o batériách (BattG)



- Staré batérie a akumulátory nepatria do domového odpadu, ale je potrebné ich likvidovať samostatne!
- Pre bezpečné odobratie batérií alebo akumulátorov z elektrického prístroja a za informácie o ich type, resp. chemickom systéme, dodržujte, prosím, ďalšie údaje v rámci návodu na obsluhu, resp. montáž.
- Majitelia, resp. používatelia batérií a akumulátorov sú povinní po ich použití odovzdať ich na recykláciu. Prevzatie sa obmedzuje na odovzdanie obvyklého množstva pre domácnosť.

Staré batérie môžu obsahovať škodlivé látky alebo ťažké kovy, ktoré by mohli spôsobiť škody na životnom prostredí a zdraví. Zhodnotenie starých batérií a využitie v nich obsiahnutých zdrojov prispieva k ochrane týchto oboch dôležitých materiálov.

Symbol prečiarknutého smetiska znamená, že sa batérie a akumulátory nesmú likvidovať do domového odpadu.

Ak sa okrem toho pod smetiskom nachádza značka Hg, Cd alebo Pb, znamená to nasledovné:

- Hg: Batéria obsahuje viac ako 0,0005 % ortuťe
- Cd: Batéria obsahuje viac ako 0,002 % kadmia
- Pb: Batéria obsahuje viac ako 0,004 % olova

Akumulátory a batérie bezodplatne odovzdajte na nasledovných miestach:

- verejné miesta likvidácie, resp. zberu s oprávnením (napr. komunálne stavebné dvory)
- Miesta likvidácie batérií a akumulátorov
- Zberné miesta tzv. spoločného systému spätného odberu starých spotrebičov a batérií.
- Zberné miesto u výrobcu (v prípade, že nie je členom spoločného systému spätného odberu).

Tieto nariadenia platia len pre akumulátory a batérie, ktoré boli predané v krajinách Európskej Únie a ktoré podliehajú Európskej smernici 2006/66/ES. V krajinách mimo Európskej Únie môžu pre likvidáciu akumulátorov a batérií platiť odlišné predpisy.

7 POMOC PRI PORUCHÁCH

i UPOZORNENIE V návode na prevádzku akumulátora je popísané ako zistiť stav nabitia.

i UPOZORNENIE Pri poruchách, ktoré nie sú uvedené v tejto tabuľke alebo ktoré nemôžete odstrániť sami, sa obráťte na náš zákaznícky servis.

Vzniknutá chyba	Kontrolky	Možná príčina	Riešenie
Akumulátor sa nenabíja.	LED kontrolka na nabíjačke pre ľavý a pravý otvor pre akumulátor svieti trvale červenou farbou.	Životnosť akumulátora uplynula.	Vymeňte akumulátor. Používajte len originálne príslušenstvo výrobcu.
		Akumulátor nie je celým objemom vložený do nabíjačky.	Akumulátor vložte celým objemom do nabíjačky.
		Zástrčkové kontakty na akumulátore alebo na nabíjačke sú znečistené.	Vytiahnite sieťovú zástrčku a zástrčkové kontakty očistite suchou handrou. Ak chyba naďalej pretrváva, obráťte sa na servis výrobcu.
		Akumulátor alebo nabíjačka sú pokazené.	Vymeňte akumulátor alebo nabíjačku. Používajte len originálne príslušenstvo výrobcu.

Vzniknutá chyba	Kontrolky	Možná príčina	Riešenie
	LED kontrolka na nabíjačke pre ľavý a pravý otvor pre akumulátor bliká červenou farbou.	Akumulátor alebo nabíjačka sú príliš horúce.	Vytiahnite sieťovú zástrčku a nechajte akumulátor, ako aj nabíjačku vychladnúť. Nezakrývajte vetrací otvor nabíjačky.
	LED kontrolka sieťového napätia na nabíjačke nie je aktívna.	Žiadne sieťové napätie.	Zapojte sieťovú zástrčku resp. skontrolujte, či je sieťové napätie opäť aktívne.
Akumulátor bol vytiahnutý z nabíjačky a nie je nabitý.	Kontrolka stavu nabitia na akumulátore: LED kontrolka svieti červenou farbou.	Chybný akumulátor.	Vymeňte akumulátor. Používajte len originálne príslušenstvo výrobcu.

8 ZÁKAZNÍCKY SERVIS

V prípade otázok k záruke, oprave alebo náhradným dielom sa obráťte, prosím, na najbližší servis AL-KO. Tento nájdete na internete na nasledovnej adrese:

dovnej adrese:

www.alko-garden.com/service-contacts

Ďalšie informácie k náhradným dielom nájdete pod:

www.alko-garden.com/spareparts

9 INFORMÁCIE K VYHLÁSENIU O ZHODE

Týmto vyhlasujeme na výhradnú vlastnú zodpovednosť, že tento výrobok vo forme, v akej sa

predáva na trhu, spĺňa podmienky harmonizovaných smerníc EÚ, bezpečnostných štandardov EÚ a štandardov špecifických pre výrobok. Vyhlásenie o zhode je súčasťou návodu na obsluhu a je priložené ku stroju.

10 ZÁRUKA

Prípadné chyby materiálu alebo výrobné chyby na zariadení odstránime počas zákonnej premlčacej lehoty pre nárok na náhradu škody podľa nášho výberu opravou alebo výmenou. Premlčacia lehota sa určuje vždy podľa právnych predpisov krajiny, v ktorej bolo zariadenie zakúpené.

Nárok na uplatnenie záruky akceptujeme len pri:

- dodržiavate pokyny tohto návodu na použitie.
- odbornom zaobchádzaní so zariadením
- používaní originálnych náhradných dielov

Nárok na uplatnenie záruky zaniká ak:

- sa svojvoľne pokúšate o opravu
- svojvoľne vykonáte na zariadení technickú zmenu
- používate zariadenie v rozpore s určením

Zo záruky sú vylúčené:

- poškodenia laku, ktoré vyplývajú z normálneho opotrebovania
- diely podliehajúce opotrebeniu, ktoré sú na karte náhradných dielov označené rámčekom

xxxxxx (x)

Záručná doba začína plynúť odo dňa zakúpenia zariadenia prvým koncovým odberateľom. Rozhodujúci je dátum na doklade o zakúpení zariadenia. S týmto vyhlásením o záruke a s originálnym dokladom o zakúpení zariadenia sa obráťte na svojho predajcu alebo na najbližší autorizovaný zákaznícky servis. Zákonné nároky kupujúceho voči predávajúcemu vyplývajúce z chýb výrobku zostávajú týmto vyhlásením nedotknuté.

AZ EREDETI KEZELÉSI ÚTMUTATÓ FORDÍTÁSA**Tartalomjegyzék**

1	Biztonsági utasítások	93
2	Ehhez a kezelési útmutatóhoz	94
2.1	A címlapon található szimbólumok	94
2.2	Jelmagyarázatok és jelzőszavak	94
3	Termékleírás	94
3.1	Rendeltetésszerű használat	95
3.2	Lehetséges előre látható hibás használat	95
3.3	Termékáttekintés	95
4	Üzembe helyezés.....	95
4.1	A töltőkészülék felállítása	95
4.2	A töltőkészülék falra rögzítése	95
5	Kezelés	96
5.1	Akkumulátor feltöltése	96
5.2	A töltöttségi állapot kijelzései.....	96
5.3	Lassú feltöltés aktiválása.....	96
5.4	WLAN rádiómodul és AL-KO in-TOUCH alkalmazás	96
5.5	Kettős töltőkészülék összekapcsolása az AL-KO inTOUCH alkalmazással	97
5.6	WLAN-név és jelszó visszaállítása	97
6	Ártalmatlanítás	97
7	Hibaelhárítás	98
8	Ügyfélszolgálat/Szerviz	99
9	Információk a megfelelőségi nyilatkozathoz	99
10	Garancia.....	99

1 BIZTONSÁGI UTASÍTÁSOK

Ez a rész azokat az alapvető biztonsági tudnivalókat és figyelmeztetéseket ismerteti, amelyeket a töltőkészülék használata közben be kell tartani. Olvassa el ezeket a tudnivalókat!

- A készüléket csak rendeltetésszerűen használja, azaz a szóban forgó akkumulátor töltésére.
- Minden használat előtt az egész készüléket, de különösen a hálózati kábelt és az akkumulátorrekeszt ellenőrizni kell, hogy nincs-e

rajtuk sérülés. A készüléket csak kifogástalan állapotban használja.

- Ne üzemeltesse a készüléket robbanás- és tűzveszélyes környezetben.
- A készüléket csak zárt helyiségben használja, és ne tegye ki nyirkosságnak vagy nedvességnek.
- A töltőkészüléket mindig jól szellőztetett helyen és nem gyúlékony felületen helyezze el, mert a töltési folyamat közben felmelegszik. A szellőzőnyílásokat tartsa szabadon és a készüléket ne takarja le.
- A töltőkészülék csatlakoztatása előtt tájékozódjon arról, hogy a műszaki adatok között megadott hálózati feszültség rendelkezésre áll-e.
- A hálózati kábelt kizárólag a töltőkészülék csatlakoztatására használja. A töltőkészüléket ne szállítsa a hálózati kábelnél fogva, és a hálózati dugaszt se a kábelnél fogva húzza ki az aljzatból.
- Óvja a hálózati kábelt hőtől, olajtól és éles szélektől, mert megsérülhet.
- Ne használja a töltőkészüléket és az akkumulátort, ha azok szennyezettek vagy nedvesek. Használat előtt tisztítsa meg és szárítsa meg a készüléket.
- Tartsa távol a feltöltött és nem használt akkumulátort fémes tárgyaktól, hogy az érintkezők ne záródhassanak rövidre (pl. irodai gemkapocs, pénzérme, kulcsok, szegek, csavarok miatt). A rövidzárlat égési sérüléseket vagy tüzet okozhat.
- Csak az AL-KO eredeti akkumulátorait töltsa a töltőkészülékkel.
- A töltőkészüléket és az akkumulátort ne nyissa ki. Áramütés és rövidzárlat veszélye áll fenn.
- Saját biztonsága érdekében a készüléket csak képzett szakemberekkel és eredeti pótalkatrészek felhasználásával javíttassa.
- Szakszerűtlen használat közben és az akkumulátor sérült állapotában gőzök és folyékony elektrolitok távozhatnak az akkumulátorból. Ebben az esetben alaposan szellőztesse ki a helyiséget és panaszok esetén forduljon orvoshoz. Elektrolitfolyadékkal való érintkezés esetén a folyadékot alaposan le kell mosni és a sze-

met azonnal alaposan ki kell öblíteni. Ezt követően forduljon orvoshoz.



- Ezt a készüléket 8 évnél idősebb gyermekek, valamint korlátozott testi-, szellemi- illetve érzelmi képességgel rendelkező vagy az ilyen készülék használatához szükséges gyakorlatnak vagy tudásnak híján lévő személyek csak felügyelet mellett használhatják, illetve ha megtanították nekik a készülék biztonságos használatának módját, és tudják, hogy használat közben milyen veszélyek fenyegetik őket. Gyermekek ne játszanak a készülékkel. Tisztítást és felhasználói karbantartást gyerekek felügyelet nélkül nem végezhetnek.
- Súlyosan és összetetten korlátozott képességű személyek az itt ismertetett utasításokból adódóan bizonyos igényekkel rendelkezhetnek.
- Amennyiben a hálózati kábel sérült, akkor azt a veszélyek elkerülése érdekében a gyártóval, annak ügyfélszolgálatával vagy egy hasonló szakképzettségű személlyel ki kell cseréltetni.
- A nem használt készüléket száraz és zárt helyen kell tárolni. Illetéktelen személyek és gyerekek ne férhessenek hozzá a készülékhez.

2 EHHEZ A KEZELÉSI ÚTMUTATÓHOZ

- A német változat esetében az eredeti üzemeltetési útmutatóról van szó. Minden más nyelvi változat az eredeti üzemeltetési útmutató fordítása.
- Tárolja mindig úgy ezt a kezelési útmutatót, hogy bármikor beleolvashasson, ha a berendezéssel kapcsolatos információra van szüksége.
- Másik személynek csak ezzel a kezelési útmutatóval együtt adja tovább a készüléket.
- Olvassa el és tartsa be a jelen kezelési útmutató biztonsági tudnivalóit és figyelmeztetéseit.

2.1 A címlapon található szimbólumok

Szimbólum	Jelentés
	Üzembe helyezés előtt feltétlenül olvassa el gondosan ezt a kezelési útmutatót. Ez a zavarmentes munkavégzés és a hibamentes kezelés feltétele.

Szimbólum	Jelentés
	Kezelési útmutató
	Az áramütések elkerülése érdekében ügyeljen, hogy a hálózati kábel ne sérüljön meg vagy ne vágja át azt!

2.2 Jelmagyarázatok és jelzőszavak

⚠ VESZÉLY! Olyan veszélyes helyzetet jelez, amely – ha nem kerül el – halálos vagy súlyos sérüléseket eredményez.

⚠ FIGYELMEZTETÉS! Olyan potenciálisan veszélyes helyzetet jelez, amely – ha nem kerül el – halálos vagy súlyos sérüléseket eredményezhet.

⚠ VIGYÁZAT! Olyan potenciálisan veszélyes helyzetet jelez, amely – ha nem kerül el – kisebb vagy közepesen súlyos sérüléseket eredményezhet.

FIGYELEM! Olyan helyzetet jelez, amely – ha nem kerül el – anyagi károkat eredményezhet.

ℹ TUDNIVALÓ Az érthetőséget és a használatot segítő, különleges tudnivalók.

3 TERMÉKLEÍRÁS

A C200 Li kettős töltőkészülék kizárólag az itt felsorolt akkumulátorok töltésére használható:

Megnevezés	Cikksz.
B150 Li	113280
B200 Li	113524
B800 Li	114017

Amikor egy akkumulátort a töltőkészülékbe helyez, a töltőkészülék automatikusan felismeri az akkumulátor töltöttségi szintjét. Ezután megkezdődik a töltési folyamat. A folyamat automatikusan befejeződik, ha az akkumulátor teljesen feltöltődött.

Az akkumulátor bármilyen töltöttségi állapotban tölthető. A töltési folyamat megszakítása nem károsítja az akkumulátort.

3.1 Rendeltetészerű használat

Más akkumulátorokat, akkucsomagokat vagy nem tölthető elemeket ezzel töltőkészülékkel nem szabad tölteni.

Az itt megfogalmazott rendeltetészerű használattól eltérő alkalmazása vagy az ezen túlmutató használata nem előírás szerinti használatnak minősül.

⚠ FIGYELMEZTETÉS! Tűz és áramütés veszélye! Halálos vagy súlyos sérülések történhetnek, ha a töltőkészülék nyirkosság vagy nedveség miatti rövidzárlat következtében tüzet okoz.

- A készüléket csak zárt helyiségben használja, és ne tegye ki nyirkosságnak vagy nedvességnak.

⚠ FIGYELMEZTETÉS! Robbanás vagy megrepedés veszélye nem újratölthető elemek esetén! Az építési módtól függően a nem újratölthető elemek feltöltés közben felrobbanhatnak vagy megrepedhetnek. Ekkor a kifolyó folyékony elektrolit a bőrre és a szembe kerülhet, és súlyos sérüléseket okozhat.

- Nem tölthető elemeket ne próbáljon feltölteni.
- Ha az elektrolit folyadékkal érintkezésbe került, az érintett helyet sok szappannal és bő vízzel mossa le. Ha az elektrolit folyadék a szembe kerül, a szemet bő vízzel azonnal öblítse ki, majd forduljon orvoshoz.

3.2 Lehetséges előre látható hibás használat

⚠ VESZÉLY! Robbanás- és tűzveszély! Halálos vagy súlyos sérülés lehet a következménye annak, ha robbanás- és tűzveszélyes környezetben történő működtetése miatt a készülék felrobban.

- Ne üzemeltesse a készüléket robbanás- és tűzveszélyes környezetben.

3.3 Termékáttekintés

Sz.	Alkatrész
1	Az üzemi állapotokat jelző LED (bal oldali akkurekesz)
2	Az üzemi állapotokat jelző LED (jobb oldali akkurekesz)
3	Vezeték nélküli LAN üzemállapot-jelző LED-je
4	ECO-gomb a lassú feltöltéshez

Sz.	Alkatrész
5	Hordozófogantyú
6	Bal és jobb oldali akkurekesz
7	Hálózati kábel hálózati dugasszal
8	Felfüggesztő nyílások fali rögzítéshez (távolság: 132 mm)

4 ÜZEMBE HELYEZÉS

FIGYELEM! Anyagi kár veszélyes nem megfelelő hálózati feszültség miatt! A nem megfelelő hálózati feszültség károsíthatja a töltőkészüléket és az akkumulátort.

- A töltőkészülék csatlakoztatása előtt ellenőrizze, hogy a műszaki adatokban megadott hálózati feszültség rendelkezésre áll-e.

4.1 A töltőkészülék felállítása

FIGYELEM! Anyagi kár veszélye túlmelegedés miatt! A töltőkészülék környezetének nem megfelelő szellőztetése a töltési folyamat közben a töltőkészülék és az akkumulátor károsodását okozhatja.

- A töltőkészüléket mindig jól szellőztetett és nem gyúlékony felületen helyezze el.
- A szellőzőnyílásokat szabadon kell tartani és a készüléket nem szabad letakarni.

1. Vegye ki a töltőkészüléket a csomagolásból.
2. A töltőkészüléket szabadon állva, nem gyúlékony felületen helyezze el.
3. Csatlakoztassa a hálózati dugaszt. A töltőkészülék üzemkész.

4.2 A töltőkészülék falra rögzítése

A töltőkészülék alsó oldalán két felfüggesztő nyílás (01/7) található egymástól 132 mm távolságban. Ezzel a töltőkészüléket függőleges felületen is rögzíteni lehet, például falon vagy deszka felületen.

1. Két gömbfejú csavart annyira csavarjon be, hogy a csavarfejek a felülettől kb. 2–3 mm távolságra legyenek.
2. Akassza fel a töltőkészüléket a csavarfejekre.
3. Ellenőrizze a töltőkészülék szilárd felfüggesztését. Ha a rögzítés nem szilárd, akkor a töltőkészüléket vegye le, majd a csavarokat egy kicsit jobban csavarja be a felületbe.

5 KEZELÉS

5.1 Akkumulátor feltöltése

A töltőkészülékkel tetszés szerint tölthet egyszerre egy vagy két akkumulátort.

TUDNIVALÓ Az akkumulátort az első használat előtt teljesen töltsse fel. Az akkumulátor bármilyen töltöttségi állapotban tölthető. A töltés megszakítása nem károsítja az akkumulátort.



VIGYÁZAT! Tűzveszély töltés közben! A töltőkészülék felmelegedése miatt tűzveszély áll fenn, ha a töltőkészüléket gyúlékony felületre helyezik, és nem megfelelő a szellőztetés.

- A töltőkészüléket mindig nem gyúlékony felületen, ill. nem gyúlékony környezetben használja.
- Ha vannak: A szellőzőréseket hagyja szabadon.

1. Csatlakoztassa a töltőkészülék hálózati dugaszát a dugaszoló aljzatba.
2. Tolja be az akkut a bal vagy jobb oldali akkurekeszbe.
A töltési folyamat megkezdődik, és a kiválasztott akkurekesz LED-je villog.
3. Figyelje az akkurekesz LED-jét. Ha a LED folyamatosan világít, akkor a töltési folyamat befejeződött. Az akkumulátor feltöltési ideje: lásd a műszaki adatokat.
4. Húzza ki a hálózati dugaszt a dugaszoló aljzattól.
5. Az akkumulátoron lévő kioldógombot nyomja meg és tartsa nyomva.
6. Az akkumulátort húzza ki a töltőkészülékből.

5.2 A töltöttségi állapot kijelzése

Az akkumulátor a töltöttségi állapotát a LED-ekkel (01/1, 01/2) mutatja.

Szim-bó-lum	LED
	A LED (01/1, 01/2) zöld színnel világít: Az akku teljesen feltöltve.
	A LED (01/1, 01/2) zöld színnel villog: Az akkumulátor töltődik.
	A LED (01/1, 01/2) piros színnel világít: Nincs akkumulátor a töltőkészülékben.

Szim-bó-lum	LED
	A LED (01/1, 01/2) piros színnel villog: Az akkumulátor túl forró, ezért nem töltődik.

Az AL-KO inTOUCH alkalmazás lehetővé teszi a töltöttségi állapot kényelmes kijelzését (lásd *Fejezet 5.4 "WLAN rádiómodul és AL-KO inTOUCH alkalmazás", oldal 96*).

TUDNIVALÓ A töltő üzemmód hőmérsékleti tartománya és a teljes feltöltésig hátralévő töltési idő: lásd a műszaki adatokat. Ha a teljes feltöltés ellenére is lényegesen csökken az akkumulátor üzemideje, akkor az akkumulátor elhasználódott, és ki kell cserélni egy új, eredeti akkumulátorra.

5.3 Lassú feltöltés aktiválása

1. Kb. 1 másodpercre nyomja meg az ECO-gombot a lassú feltöltés aktiválásához.
 - A ECO-gomb (01/4) folyamatos zöld színnel világít.
 - A feltöltési sebesség 3 A-ról 1,5 A-re csökken.

5.4 WLAN rádiómodul és AL-KO inTOUCH alkalmazás

A töltőkészülék fel van szerelve egy WLAN rádiómodullal. Ez egy hordozható készülékről (okostelefonról, tabletről) egy alkalmazáson keresztül kényelmes felügyeletet tesz lehetővé.

A töltőkészülék fontos információkat küld az üzemmállapotokról, pl. az akku 80%-ig feltöltve, az akku 100%-ig feltöltve, az akku 10 percen belül feltöltve. Ha egyszerre két akkumulátort töltenek, akkor minden akku más töltöttségi állapottal rendelkezhet.

TUDNIVALÓ A mobilkészülékhez az app használatához internetkapcsolatra van szüksége.

Az AL-KO inTOUCH alkalmazás Android-alapú készülékekhez a Google Play áruházban, iOS-alapú készülékekhez az Apple App Store-ban vásárolható meg:



Az alkalmazás telepítése után először be kell jelentkeznie vagy regisztrálnia kell. Ezután kövesse a „Lépésről lépésre” útmutatót.

Az app sokféle funkció ellátására szolgál, például

- push-értesítések fogadása a töltöttségi állapotról,
- egy legfeljebb 60%-os töltési kapacitáshoz tartozó felső határ beállítása az akkumulátor optimális tárolásához, például télen,
- termékregisztráció.

I TUDNIVALÓ Az AL-KO inTOUCH alkalmazás frissítéseire automatikusan az interneten keresztül kerül sor (FOTA: Firmwareupdate Over The Air - Firmware frissítés online).

5.5 Kettős töltőkészülék összekapcsolása az AL-KO inTOUCH alkalmazással

TUDNIVALÓ Megjegyzés a helyi hálózathoz (WLAN).

- Az AL-KO inTOUCH alkalmazás használatához a kettős töltőkészüléknek a meglévő 2,4 GHz-es WLAN-hálózat hatókörében kell lennie.
- Tartsa készenlétben a WLAN-hálózathoz szükséges jelszót.

1. Okosotelefon előkészítése:

- Telepítse az „AL-KO inTOUCH Smart Garden” alkalmazást.
- Indítsa el az alkalmazást.

2. Az alkalmazás beállítóságédjében:

- Adja hozzá az új készüléket a „+” szimbólum megérintésével.
- Szkenelje be az akku típusabláját.
- Nyugtázza az észlelt készüléket, vagy adja meg kézzel a készülék adatait.
- Indítsa el a „Smart-Connect beigazítása” funkciót.

3. Állítsa vissza a WLAN-nevet és a jelszót, ha egy új WLAN-hálózatban tartózkodik (lásd *Fejezet 5.6 "WLAN-név és jelszó visszaállítása", oldal 97*).

4. Kb. 3 másodpercig tartsa nyomva az ECO-gombot.

- A LED (01/3) villog: A beállítóságéd elindult, csatlakozásra vár.

5. Az alkalmazás beállítóságédjében:

- Ha a Bluetooth-eszközök keresése sikerrel járt: Válassza ki az „AL-KO Charger” lehetőséget.
- Módosítsa a kettős töltőkészülék nevét (opcionális).
- Adja meg WLAN-hálózata nevét és jelszavát.

- A LED kék színnel villog: A kapcsolódási folyamat elkezdődött.
- A LED kék színnel világít: A kettős töltőkészülék összekapcsolódott az AL-KO Smart Cloud felhővel.

5.6 WLAN-név és jelszó visszaállítása

1. Legalább 10 másodpercig tartsa nyomva az ECO-gombot.
 - A LED (01/3) kék színnel villog: A visszaállítási folyamat befejeződött.

6 ÁRTALMATLANÍTÁS

Tudnivalók az elektromos és elektronikus készülékekre vonatkozó törvényről



- A használt elektromos és elektronikus készülékek nem tartoznak a háztartási hulladékhoz, hanem válogatott begyűjtése, ill. ártalmatlanításuk szükséges!

- A régi elemeket vagy akkumulátorokat, amelyek nincsenek a régi készülékbe rögzítve, leadás előtt el kell távolítani! Ezek ártalmatlanítását az akkumulátorokra vonatkozó törvény szabályozza.
- Az elektromos és elektronikus készülékek tulajdonosai, ill. használói kötelesek a készülékeket használatuk befejeztével visszaszolgáltatni.
- A végfelhasználó kizárólagos felelőssége, hogy törölje az ártalmatlanítandó régi készüléken lévő személyes jellegű adatait!

Az áthúzott hulladéktároló edény szimbólum azt jelenti, hogy az elektromos és elektronikus készülékeket nem szabad a háztartási hulladékkal ártalmatlanítani.

Az elektromos és elektronikus készülékek a következő helyeken díjtalanul leadhatók:

- Nyilvános törvényes ártalmatlanító, ill. gyűjtőpontok (pl. kommunális hulladékudvarok)
- Elektromos készülékeket forgalmazó üzletek (helyhez kötött és online), valamint kereskedők kötelesek ezeket átvenni, ill. ezt. Önként felajánlani.

Ezek az állítások csak azokra a készülékekre érvényesek, amelyeket az Európai Unió országában telepítettek és vásároltak, és amelyek a 2012/19/EU sz. európai irányelv hatálya alá tartoznak. Az Európai Unión kívüli országokban ezektől eltérő rendelkezések lehetnek érvényben a használt elektromos és elektronikus készülékek ártalmatlanítására vonatkozóan.

Tudnivalók az akkumulátorokra vonatkozó törvénybeli kapcsolatban (BattG)



- A használt elemek és akkumulátorok nem tartoznak a háztartási hulladékhoz, hanem válogatott begyűjtése, ill. ártalmatlanítása szükséges!
- Az elektromos készülékekből származó elemek vagy akkumulátorok biztonságos kivételéhez és a típusra, ill. a kémia rendszerre vonatkozó információk a kezelési és szerelési útmutatóban található további adatok között található.
- Az elemek és akkumulátorok tulajdonosai, ill. használoi kötelesek a készülékeket használatuk befejeztével visszaszolgáltatni. A visszaadás a háztartásban előforduló mennyiségek átvételére vonatkozik.

A használt elemek káros anyagokat vagy nehézfémeket tartalmazhatnak, amelyek károsíthatják a környezetet és az egészséget. A használt elemek értékesítése és a bennük megtalálható erőforrások hasznosítása hozzájárul mind a környezet, mind az egészség védelméhez.

Az áthúzott hulladéktároló edény szimbólum azt jelenti, hogy az elemeket és akkumulátorokat nem szabad a háztartási hulladékkal ártalmatlanítani.

7 HIBAEELHÁRÍTÁS

I TUDNIVALÓ Az akkumulátor kezelési útmutatója tartalmazza a töltöttségi szint meghatározásának leírását.

Előforduló hibák	Kijelzők	Lehetséges ok	Megoldás
Az akku nem töltődik.	A töltőkészüléken a bal vagy jobb oldali akkurekeszhez tartozó LED folyamatos piros fényrel világít.	Az akkumulátor élettartama végére ért.	Cserélje ki az akkumulátort. Csak a gyártó eredeti tartozékait használja.
		Az akkumulátor nincs teljesen betolva a töltőkészülékbe.	Tolja be teljesen az akkumulátort a töltőkészülékbe.
		Az akkumulátor vagy a töltőkészülék dugaszírintkezői szennyezettek.	Húzza ki a hálózati dugaszt és az érintkezőket száraz kendővel tisztítsa meg. Ha a hiba továbbra is fennáll, forduljon a gyártó szervizéhez.

Ha ezenkívül a hulladéktároló edény alatt Hg, Cd vagy Pb jelzés látható, akkor a következő helyzet áll fenn:

- Hg: Az elem több mint 0,0005 % higanyt tartalmaz
- Cd: Az elem több mint 0,002 % kadmiumot tartalmaz
- Pb: Az elem több mint 0,004 % ólmot tartalmaz

Az elemek és akkumulátorok a következő helyeken díjtalanul leadhatók:

- Nyilvános törvényes ártalmatlanító, ill. gyűjtőpontok (pl. kommunális hulladékudvarok)
- Elemeket és akkukat árusító helyeken
- A készülékekhez használt régi elemek gyűjtését végző közös visszavételi rendszerek bármelyik átvételi pontján
- A gyártó visszavételi helyén (ha a közös visszavételi rendszer nem áll rendelkezésre)

Ezek az állítások csak azokra az elemekre és akkumulátorokra érvényesek, amelyeket az Európai Unió országaiban telepítettek és vásároltak, és amelyek a 2006/66/EK sz. európai irányelv hatálya alá tartoznak. Az Európai Unión kívüli országokban ezektől eltérő rendelkezések lehetnek érvényben az elemek és akkumulátorok ártalmatlanítására vonatkozóan.

I TUDNIVALÓ Olyan hibák esetében, amelyek nem szerepelnek ebben a táblázatban, vagy amelyeket saját maga nem tudja kijavítani vevőszolgálatunkhoz.

Előforduló hibák	Kijelzők	Lehetséges ok	Megoldás
		Az akkumulátor vagy a töltőkészülék hibás.	Cserélje ki az akkumulátort vagy a töltőkészüléket. Csak a gyártó eredeti tartozékait használja.
	A töltőkészüléken a bal vagy jobb oldali akkurekhez tartozó LED piros fényel villog.	Az akkumulátor vagy a töltőkészülék túl forró.	Húzza ki a hálózati dugaszt és hagyja az akkumulátort és a töltőkészüléket lehűlni. Tartsa szabadon a töltőkészülék szellőzőnyílásait.
	A töltőkészüléken a hálózati feszültséget jelző LED nem működik.	Nincs hálózati feszültség.	Dugja be a hálózati dugaszt, ill. ellenőrizze, hogy van-e hálózati feszültség.
Az akkumulátort kivették a töltőkészülékből, de nincs feltöltve.	Az akkumulátoron a töltésszint-kijelzőnél: A piros LED világít.	Az akkumulátor meghibásodott.	Cserélje ki az akkumulátort. Csak a gyártó eredeti tartozékait használja.

8 ÜGYFÉLSZOLGÁLAT/SZERVIZ

A garanciával, javítással vagy pótalkatrészekkel kapcsolatos kérdések esetén kérjük, forduljon a legközelebbi AL-KO szervizhez. Ezeket megtalál-

ja az interneten a következő oldalon:

www.alko-garden.com/service-contacts

A pótalkatrészekkel kapcsolatos további információk itt találhatóak:

www.alko-garden.com/spareparts

9 INFORMÁCIÓK A MEGFELELŐSÉGI NYILATKOZATHOZ

Kizárólagos felelősségünk tudatában kijelentjük, hogy a termék a piacon értékesített formájában

teljesíti a harmonizált EU-irányelvek követelményeit, az EU biztonsági szabványait és a termék-specifikus szabványokat. A megfelelőségi nyilatkozat a kezelési útmutató része, és a gépnél kell tartani.

10 GARANCIA

A berendezés esetleges anyag- és gyártási hibáinak elhárítása javítással vagy alkatrészcserevel történik a törvényben előírt jótállási időn belül. A jótállási határidőt azon ország jogrendszere határozza meg, ahol a berendezést vásárolták.

A garancia kizárólag akkor érvényes, ha:

- betartják ezt az üzemeltetési utasítást
- szakszerűen használják a berendezést
- csak eredeti pótalkatrészeket használnak

A garancia nem érvényes

- önhatalmú javítási próbálkozás
- önhatalmú műszaki módosítások
- nem rendeltetésszerű használat esetén

A garancia nem vonatkozik:

- a használatból eredő festékhibákra,
- a kopó alkatrészekre, amelyek a pótalkatrész-katalógusban be vannak keretezve xxxxxx (x)

A garancia az első végfelhasználó vásárlásától lép életbe. Az időpont meghatározásakor a fizetési bizonylaton szereplő dátum a mérvadó. A garanciajeggyel és az eredeti fizetési bizonylattal forduljon a szakkereskedéshez vagy a legközelebbi hivatalos ügyfélszolgálathoz. A vevő eladóval szembeni kelékszavatossági jogainak törvényes érvényesítési lehetőségeit a jelen nyilatkozat nem befolyásolja.

OVERSÆTTELSE AF DEN ORIGINALE BRUGSANVISNING

Indholdsfortegnelse

1	Sikkerhedsanvisninger.....	100
2	Om denne brugsanvisning.....	101
2.1	Symboler på forsiden.....	101
2.2	Symboler og signalord.....	101
3	Produktbeskrivelse.....	101
3.1	Tilsluttet brug.....	101
3.2	Forudsigtelig forkert brug.....	102
3.3	Produktoversigt.....	102
4	Ibrugtagning.....	102
4.1	Opstilling af oplader.....	102
4.2	Fastgørelse af oplader på en væg.....	102
5	Betjening.....	102
5.1	Opladning af batteri.....	102
5.2	Visning af ladetilstanden.....	103
5.3	Aktivering af langsom opladning.....	103
5.4	Trådløst radiomodul og AL-KO in-TOUCH app.....	103
5.5	Forbindelse af dobbeltopladeren med AL-KO inTOUCH-appen.....	103
5.6	Nulstilling af WLAN-navn og password.....	104
6	Bortskaffelse.....	104
7	Hjælp ved fejl.....	105
8	Kundeservice/service.....	105
9	Information til overensstemmelseserklæringen.....	106
10	Garanti.....	106

1 SIKKERHEDSANVISNINGER

Dette afsnit indeholder alle grundlæggende sikkerhedsanvisninger og advarsler, som skal overholdes ved brug af opladeren. Læs disse anvisninger!

- Brug kun opladeren som tilsigtet, dvs. til opladning af det pågældende batteri.
- Kontroller før enhver anvendelse hele apparatet samt især strømledningen og batteriskakten for skader. Apparatet må kun bruges i upåklagelig tilstand.
- Brug ikke apparatet i eksplosions- og brandfarlige miljøer.
- Brug kun apparatet inden døre, og udsæt det ikke for væde og fugt.
- Anbring altid opladeren på en velventileret og ikke brændbar overflade, eftersom den bliver varm under opladningsprocessen. Hold ventilationsåbningerne frie, og tildæk ikke apparatet.
- Før opladeren tilsluttes, skal det kontrolleres, at den netspænding, der er angivet i de tekniske data, er tilgængelig.
- Brug udelukkende strømledningen til at tilslutte opladeren. Bær ikke opladeren i strømledningen, og træk ikke stikket ud af kontakten ved at hive i ledningen.
- Beskyt ledningen mod varme, olie og skarpe kanter, så den ikke bliver beskadiget.
- Brug ikke en oplader og et batteri, som er snavset eller vådt. Rengør og aftør apparatet og batteriet før anvendelsen.
- Hold opladede og ubrugte batterier væk fra metalgenstande, så kontakterne ikke kortsluttes (f.eks. papirclips, mønter, nøgler, søm, skruer). Kortslutning kan medføre forbrændinger eller brand.
- Oplad kun originale batterier fra AL-KO med opladeren.
- Åbn ikke opladeren og batterierne. Der er fare for elektrisk stød og kortslutning.
- For din egen sikkerheds skyld må du kun lade kvalificerede fagfolk reparere eller udskifte originaldele på apparatet.
- Hvis batteriet bruges forkert og er beskadiget, kan der komme dampe og elektrolytvæske ud. Udluft i så fald lokalet grundigt, og opsig læge i tilfælde af symptomer. Ved kontakt med elektrolytvæske skal du vaske kontaktstedet grundigt og straks skylle øjnene grundigt. Søg derefter læge.
- Denne maskine kan bruges af børn i alderen 8 år og derover og personer med nedsatte fysiske, sensoriske eller mentale evner, eller manglende erfaring og viden, hvis de er under opsyn eller uddannet i sikker brug af maskinen og forstår de dermed forbundne risici. Børn må ikke lege med enheden. Brugerens rengøring og vedligeholdelse må ikke foretages af børn uden opsyn.

- Mennesker med meget kraftige og komplekse begrænsninger kan også have behov for de vejledninger, der er beskrevet her.
- Hvis strømkablet er beskadiget, skal det udskiftes af producenten, dennes kundeservice eller en lignende kvalificeret person for at forebygge risici.
- Opbevar ubenyttede apparater på et tørt og aflåst sted. Uautoriserede personer og børn må ikke have adgang til apparatet.

2 OM DENNE BRUGSANVISNING

- Den tyske udgave er den originale driftsvejledning. Alle andre sprog er oversættelser af den originale driftsvejledning.
- Opbevar denne brugsanvisning, så du altid kan slå op i den, når du har brug for informationer om maskinen.
- Overdrag kun maskinen til andre personer sammen med denne brugsanvisning.
- Læs og overhold sikkerhedsanvisningerne og advarslerne i denne brugsanvisning.

2.1 Symboler på forsiden

Symbol	Betydning
	Læs denne brugsanvisning omhyggeligt, før du tager apparatet i brug. Dette er en forudsætning for, at du kan arbejde sikkert og håndtere apparatet uden forstyrrelser.
	Brugsanvisning
	Strømkablet må ikke beskadiges eller skæres over for at undgå elektrisk stød!

2.2 Symboler og signalord

⚠ FARE! Indikerer en umiddelbar farlig situation, som, hvis den ikke undgås, er livsfarlig eller medfører alvorlige kvæstelser.

⚠ ADVARSEL! Indikerer en potentiel farlig situation, som, hvis den ikke undgås, kan være livsfarlig eller medføre alvorlige kvæstelser.

⚠ FORSIGTIG! Indikerer en potentiel farlig situation, som, hvis den ikke undgås, kan medføre mindre eller moderate kvæstelser.

OBS! Indikerer en situation, som, hvis den ikke undgås, kan medføre tingsskade.

📖 BEMÆRK Specielle anvisninger, der gør dig i stand til at forstå og håndtere maskinen bedre.

3 PRODUKTBESKRIVELSE

Dobbeltopladeren C200 Li er udelukkende beregnet til opladning af de nedenfor anførte batterier:

Betegnelse	Artikel-nr.
B150 Li	113280
B200 Li	113524
B800 Li	114017

Opladeren registrerer automatisk batteriets ladetilstand, når det sættes ind i opladeren. Derefter starter opladningen. Opladningen stopper automatisk, når batteriet er helt opladet.

Batteriet kan oplades i alle ladetilstande. Batteriet tager ikke skade, hvis opladningen afbrydes.

3.1 Tilsligtet brug

Andre batterier, batteripakker eller ikke-genopladelige batterier må ikke oplades med denne oplader.

Enhver anden anvendelse end den her beskrevne eller en anvendelse, der går ud over den beskrevne, anses for at være i strid med forskrifterne.

⚠ ADVARSEL! Fare for brand og elektrisk stød! Personer kan blive dræbt eller komme alvorligt til skade, hvis opladeren forårsager brand på grund af en kortslutning, fordi den har været udsat for væde og fugt.

- Brug kun apparatet inden døre, og udsæt det ikke for væde og fugt.

⚠ ADVARSEL! Fare for eksplosion eller sprængning af ikke-genopladelige batterier!

Afhængigt af deres type kan ikke-genopladelige batterier eksplodere eller sprænges ved opladning. Derved kan udstømmende elektrolytvæske komme på huden eller i øjnene og føre til alvorlige personskader.

- Oplad derfor aldrig ikke-genopladelige batterier.
- Hvis du kommer i kontakt med elektrolytvæske, skal du vaske kontaktstedet med rigelige mængder sæbe og vand. Har du fået elektrolytvæske i øjnene, skal du omgående skylle øjnene med rigelige mængder vand og derefter søge læge.

3.2 Forudsigtelig forkert brug

⚠ FARE! Fare for eksplosioner og brand!

Personer kan blive dræbt eller komme alvorligt til skade, hvis apparatet fremkalder en eksplosion, fordi det anvendes i et eksplosionsfarligt miljø.

- Brug ikke apparatet i eksplosions- og brandfarlige miljøer.

3.3 Produktoversigt

Nr.	Del
1	Lysdiode til visning af driftstilstande (venstre batteriskakt)
2	Lysdiode til visning af driftstilstande (højre batteriskakt)
3	Lysdiode wireless LAN-driftstilstand
4	ECO-tast til langsom opladning
5	Bærehåndtag
6	Venstre og højre batteriskakt
7	Strømledning med stik
8	Huller til ophæng på væg (afstand: 132 mm)

4 IBRUGTAGNING

OBS! Der er fare for materielle skader som følge af forkert netspænding! Forkert netspænding kan føre til skader på opladeren og batteriet.

- Før du tilslutter opladeren, skal du kontrollere, at den netspænding, som er nævnt under tekniske data, er tilgængelig.

4.1 Opstilling af oplader

OBS! Der er fare for materielle skader som følge af overophedning! Manglende ventilation af opladeren under opladningsprocessen kan føre til skader på opladeren og batteriet.

- Anbring altid opladeren på en velventileret og ikke-brændbar overflade.
- Hold ventilationsåbningerne frie, og tildæk ikke apparatet.

1. Tag opladeren ud af emballagen.
2. Placer opladeren fritstående på en ikke-brændbar, jævn overflade.
3. Stikket sættes i. Nu er opladeren klar til brug.

4.2 Fastgørelse af oplader på en væg

Opladeren har to ophængningshuller (Ø17) på undersiden med en afstand på 132 mm. Dermed kan opladeren monteres på en lodret flade, f.eks. væg eller bjælke.

1. Skru de to rundhoveder skal skrues så meget ind, at skruerhovederne har ca. 2 til 3 mm afstand til fladen.
2. Hæng så opladeren op i skruerhovederne.
3. Kontroller, om opladeren er fast monteret. Hvis ikke, tag opladeren af og skru skrueerne en smule mere ind i fladen.

5 BETJENING

5.1 Opladning af batteri

Du kan enten oplade ét batteri eller to batterier på en gang med opladeren.

ⓘ BEMÆRK Oplad batteriet helt, inden apparatet bruges første gang. Batteriet kan oplades efter behag i alle ladetilstande. Batteriet tager ikke skade, hvis opladningen afbrydes.

⚠ FORSIGTIG! Brandfare under opladning! På grund af opladerens opvarmning er der risiko for brand, hvis den står på et let antændeligt underlag, og der ikke er nok ventilation.

- Brug altid kun opladeren på et ikke-brændbart underlag eller i ikke-brændbare miljøer.
- Hvis disse forefindes: Hold ventilationsåbningerne frie.

1. Sæt opladerens stik ind i kontakten.
2. Sæt batteriet ind i venstre eller højre batteriskakt. Ladeprocessen starter, og lysdioden til den valgte batteriskakt blinker.

- Hold øje med batteriskaktens lysdiode. Når lysdioden lyser konstant, er ladeprocessen afsluttet. Opladningstid for batteri: se tekniske data.
- Træk stikket ud af stikdåsen.
- Tryk på oplåsningsknappen på batteriet, og hold den inde.
- Fjern batteriet fra opladeren.

5.2 Visning af ladetilstanden

Batteriet viser ladetilstanden med de to lysdioder (01/1, 01/2).

Sym-bol	Lysdiode
	Lysdioden (01/1, 01/2) lyser grønt: Batteriet er fuldt opladet.
	Lysdioden (01/1, 01/2) blinker grønt: Batteriet oplades.
	Lysdioden (01/1, 01/2) lyser rødt: Der er intet batteri i opladeren.
	Lysdioden (01/1, 01/2) blinker rødt: Batteriet er for varmt og oplades derfor ikke.

AL-KO inTOUCH-appen gør det let at kontrollere ladetilstanden (se *kapitel 5.4 "Trådløst radiomodul og AL-KO inTOUCH app"*, Side 103).

BEMÆRK Temperaturinterval for opladning og opladningstid for fuld opladning: se tekniske data. Hvis batteriets driftstid mindskes væsentligt på trods af, at det er blevet ladet helt op, er batteriet opbrugt og skal erstattes med et nyt original-batteri.

5.3 Aktivering af langsom opladning

- Tryk ca. 1 sekund på ECO-tasten for at aktivere langsom opladning.
 - ECO-tasten (01/4) lyser konstant grønt.
 - Ladehastigheden reduceres fra 3 A til 1,5 A.

5.4 Trådløst radiomodul og AL-KO inTOUCH app

Opladeren er udstyret med et trådløst radiomodul. Det gør det muligt at overvåge opladningen via appen på en mobil enhed (smartphone, tablet).

Opladeren sender vigtige informationer om ladetilstanden, f.eks. batteri opladet med 80 %, batteri

opladet med 100 %, batteri opladet om 10 min. Når der oplades to batterier samtidig, kan hvert batteri have en anden ladetilstand.

BEMÆRK Den mobile enhed kræver internetforbindelse, for at appen kan bruges.

AL-KO inTOUCH-appen kan downloades fra Google Play Store på Android-baserede enheder og fra Apple App Store på iOS-baserede enheder:



Du skal logge dig ind eller registrere dig efter installationen af appen. Følg derefter "trin-for-trin"-vejledningen.

Appen rummer mange funktioner såsom f.eks.

- modtagelse af push-beskeder om ladetilstanden
- indstilling af en øvre grænse på maks. 60 % ladekapacitet med henblik på opbevaring af batteriet, f.eks. om vinteren
- produktregistrering

BEMÆRK Opdateringer til AL-KO inTOUCH-appen udføres automatisk via internettet (FOTA: Firmwareupdate Over The Air).

5.5 Forbindelse af dobbeltopladeren med AL-KO inTOUCH-appen

BEMÆRK Information om WLAN.

- For at kunne bruge AL-KO inTOUCH-appen skal dobbeltopladeren være inden for det trådløse 2,4 GHz-netværks rækkevidde.
- Hav navnet og passwordet til dit WLAN-netværk klar.

- Forberedelse af smartphone:
 - Installer "AL-KO inTOUCH Smart Garden"-app.
 - Start appen.
- I appens installationsguide:
 - Tilføj ny enhed ved at klikke på "+"-symbolet.
 - Scan batteriets typeskilt.
 - Bekræft den fundne enhed, eller tilføj manuelt oplysninger om enheden.
 - Start "Konfigurer Smart Connect".
- Nulstil WLAN-netværkets navn og password, hvis du er i et nyt WLAN-netværk (se *kapitel 5.6 "Nulstilling af WLAN-navn og password"*, Side 104).
- Tryk ca. 3 sekunder på ECO-tasten.

- Lysdioden (01/3) blinker: Installationsguide startet, venter på forbindelse.

5. I appens installationsguide:

- Hvis søgningen efter Bluetooth-enheder var succesfuld: Vælg "AL-KO Charger" fra listen.
- Vælg et andet navn til dobbeltopladeren (valgfrit).
- Indtast WLAN-netværkets navn og password.
- Lysdioden blinker blåt: Oprettelse af forbindelse startet.
- Lysdioden lyser blåt: Dobbeltopladeren er forbundet med AL-KO Smart Cloud.

5.6 Nulstilling af WLAN-navn og password

1. Tryk mindst 10 sekunder på ECO-tasten.

- Lysdioden (01/3) blinker blåt: Nulstilling udført.

6 BORTSKAFFELSE

Henvisninger til loven om elektrisk og elektronisk udstyr



- Elektrisk og elektronisk udstyr må ikke smides ud med det almindelige husholdningsaffald, men skal bortskaffes særskilt!
- Udtjente batterier samt udtjente genopladelige batterier, som ikke er fast monteret i det brugte redskab, skal tages ud, før redskabet smides ud! Bortskaffelsen af batterier er reguleret af loven.
- Ejeren eller brugeren af elektrisk og elektronisk udstyr er forpligtet til at returnere udstyret efter brug iht. loven.
- Slutbrugeren er selv ansvarlig for at slette alle personlige oplysninger på det gamle udstyr!

Symbolet med en overstreget affaldsspand betyder, at elektrisk og elektronisk udstyr ikke må smides ud med det almindelige husholdningsaffald.

Elektrisk og elektronisk udstyr kan afleveres uden vederlag de følgende steder:

- Offentlige affaldsdeponier (f.eks. kommunale lossepladser)
- Forretninger, der sælger elektrisk udstyr (stationære og online), hvis forhandleren er forpligtet til at tage udstyret retur eller hvis forhandleren tilbyder dette selv.

Disse informationer gælder kun for udstyr, der er installeret og solgt i EU-lande, hvor EU-direktivet 2012/19/EU er gældende. I lande uden for den Europæiske Union kan der være andre bestemmelser for bortskaffelse af elektrisk og elektronisk udstyr.

Henvisninger til batteriloven



- Udtjente batterier og genopladelige batterier må ikke smides ud med det almindelige husholdningsaffald, men skal bortskaffes særskilt!
- Følg anvisningerne i betjenings- eller monteringsvejledningen om sikker udtagning af batterier eller genopladelige batterier fra det elektriske udstyr samt for informationer om deres type eller kemiske system.
- Ejeren eller brugeren af batterier og genopladelige batterier er forpligtet til at tilbagesende redskabet efter brug iht. loven. Returneringen er begrænset til en normal husholdningsmængde.

Udtjente batterier kan indeholde skadelige stoffer eller tungmetaller, som skader miljøet samt menneskers sundhed. Genbruges udtjente batterier samt de indeholdte ressourcer, er dette med til at beskytte vigtige ressourcer.

Symbolet på en overstreget affaldsspand betyder, at batterier og genopladelige batterier ikke må smides ud med det almindelige husholdningsaffald.

Står tegnene Hg, Cd eller Pb under affaldsspanden, betyder dette følgende:

- Hg: Batteriet indeholder mere end 0,0005 % kviksølv
- Cd: Batteriet indeholder mere end 0,002 % cadmium
- Pb: Batteriet indeholder mere end 0,004 % bly

Batterier og genopladelige batterier kan afleveres uden vederlag de følgende steder:

- Offentlige affaldsdeponier (f.eks. kommunale lossepladser)
- Forretninger, der sælger batterier og genopladelige batterier
- Indsamlingssteder, der tager brugte batterier tilbage
- Producentens indsamlingssteder (hvis denne ikke er medlem af den kollektive tilbagetagelsesordning)

Disse informationer gælder kun batterier og genopladelige batterier, der er solgt i EU-lande, og hvor EU-direktivet 2006/66/EU er gældende. I

lande uden for den Europæiske Union kan der være andre bestemmelser for bortskaffelse af batterier og genopladelige batterier.

7 HJÆLP VED FEJL

i BEMÆRK Det er beskrevet i brugsanvisningen til batteriet, hvordan ladetilstanden kontrolleres.

i BEMÆRK Henvend dig til vores kundeservice ved forstyrrelser, der ikke er anført i denne tabel, eller som du ikke selv kan afhjælpe.

Opstået fejl	Visninger	Mulig årsag	Afhjælpning
Batteriet oplades ikke.	Lysdioden til venstre eller højre batteriskakt på opladeren lyser konstant rødt.	Batteriets levetid er udløbet.	Udskift batteriet. Brug kun producentens originale tilbehør.
		Batteriet er ikke sat helt ind i opladeren.	Sæt batteriet helt ind i opladeren.
		Stikkontakterne på batteriet eller opladeren er snavsede.	Træk netstikket ud, og rengør stikkontakterne med en tør klud. Hvis fejlen stadig opstår, bedes du henvende dig til et af producentens serviceværksteder.
		Batteriet eller opladeren er defekt.	Udskift batteriet eller opladeren. Brug kun producentens originale tilbehør.
	Lysdioden til venstre eller højre batteriskakt på opladeren blinker rødt.	Batteriet eller opladeren er for varm(t).	Træk netstikket ud, og lad batteriet og opladeren køle af. Bloker ikke opladerens luftåbninger.
	Lysdioden til netspændingen på opladeren er ikke aktiv.	Ingen netspænding.	Sæt netstikket i, og kontroller, om der er strøm.
Batteriet er taget ud af opladeren og er ikke opladet.	Visning af ladetilstanden på batteriet: Den røde lysdiode lyser.	Batteri defekt.	Udskift batteriet. Brug kun producentens originale tilbehør.

8 KUNDESERVICE/SERVICE

Henvend dig til nærmeste AL-KO serviceværksted ved spørgsmål til garanti, reparation eller reservedele. Serviceværksteder findes på internet-

tet på adressen:

www.alko-garden.com/service-contacts

Yderligere informationer om reservedele findes under:

www.alko-garden.com/spareparts

9 INFORMATION TIL OVERENSSTEMMELSESERKLÆRINGEN

Vi erklærer på eget ansvar hermed, at dette produkt ved markedsføringen overholder kravene i

de harmoniserede EU-direktiver, EU-sikkerhedsstandarderne samt de produktspecifikke standarder. Overensstemmelseserklæringen hører til brugsanvisningen og er vedlagt maskinen.

10 GARANTI

Inden for den lovbestemte reklamationsperiode reparerer eller udskifter vi efter eget skøn eventuelle materiale- eller fabrikationsfejl på maskinen. Reklamationsperioden bestemmes af loven i det land, hvor maskinen er købt.

Vores garanti gælder kun, hvis:

- brugsanvisningen følges
- maskinen behandles korrekt
- der bruges originale reservedele

Garantien bortfalder ved:

- egenhændige forsøg på reparation
- egenhændige tekniske ændringer
- ukorrekt brug

Følgende er ikke omfattet af garantien:

- Lakskader, der skyldes normal slitage
- Sliddele, der er markeret med ramme på reservedelslisten

Garantiperioden begynder med købet foretaget af den første slutforbruger. Datoen på købskvitteringen er gældende. Kontakt forhandleren, hvor maskinen er købt, eller den nærmeste autoriserede kundeservice. Medbring denne erklæring og den originale købskvittering. Denne erklæring berører ikke købers lovbestemte rettigheder over for sælger på grund af mangler.

ÖVERSÄTTNING AV ORIGINALBRUKSANVISNING**Innehållsförteckning**

1	Säkerhetsanvisningar.....	107
2	Om denna bruksanvisning	108
2.1	Symbol på titelsida.....	108
2.2	Teckenförklaring och signalord.....	108
3	Produktbeskrivning.....	108
3.1	Avsedd användning	108
3.2	Förutsebar felanvändning	109
3.3	Produktöversikt.....	109
4	Start.....	109
4.1	Ställa upp laddare.....	109
4.2	Montera laddare på vägg.....	109
5	Användning	109
5.1	Ladda batteriet.....	109
5.2	Indikering för laddningsstatus	110
5.3	Aktivera långsam laddning.....	110
5.4	WiFi-modul och appen AL-KO in-TOUCH.....	110
5.5	Ansluta dubbelladdare med appen AL-KO inTOUCH	110
5.6	Återställa namn och lösenord för Wi-Fi.....	111
6	Återvinning	111
7	Avhjälpa fel.....	112
8	Kundtjänst/service.....	112
9	Försäkran om överensstämmelse.....	112
10	Garanti	113

1 SÄKERHETSANVISNINGAR

Detta avsnitt anger alla grundläggande säkerhets- och varningsanvisningar som skall följas när laddaren används. Läs dessa anvisningar!

- Använd endast laddaren ändamålsenligt, dvs. för att ladda de angivna uppladdningsbara batterierna.
- Innan varje användning skall hela laddaren och framför allt nätkabeln och batterischaktet kontrolleras för skador. Använd endast laddaren i felfritt skick.
- Använd inte laddaren i explosions- och brandfarliga miljöer.
- Använd endast laddaren inomhus och utsätt den inte för väta och fukt.
- Placera alltid laddaren på en välventilerad och ej brännbar yta, eftersom den blir varm under laddning. Se till att ventilationsöppningarna är fria och täck inte över apparaten.
- Kontrollera före anslutningen av laddaren att tillgänglig nätspänning stämmer med specifikationen i Tekniska data.
- Använd enbart medföljande nätkabel för elanslutning av laddaren. Dra inte laddaren i nätkabeln och använd inte kabeln för att dra kontakten ur eluttaget.
- Skydda nätkabeln mot hetta, olja och vassa kanter så att den inte skadas.
- Använd inte laddaren och det laddbara batteriet när de är smutsiga eller våta. Rengör och torka redskapet och batteriet före användningen.
- Håll metallföremål borta från det laddbara batteriet när det är laddat och inte används för att inte överbygga kontaktarna (t.ex. gem, mynt, nycklar, spikar, skruvar). Vid kortslutningar kan det uppstå brännskador eller eld.
- Ladda endast originalbatterier från AL-KO i laddaren.
- Öppna aldrig laddare eller batteri. Risk för elstötar och kortslutning.
- För din egen säkerhet, reparera alltid apparaten på en kvalificerad fackverkstad med hjälp av originaldelar.
- Ångor och batterivätska kan rinna ut vid felaktig användning och skadat laddbart batteri. Ventilera utrymmet ordentligt och uppsök läkare vid besvär.
Tvätta dig noga och skölj ur ögonen omedelbart om du kommit i kontakt med batterivätska. Uppsök därefter läkare.
- Denna apparat kan användas av barn över 8 år och äldre, liksom av personer med nedsatt fysisk, sensorisk eller mental förmåga eller brist på erfarenhet och kunskap om de hålls under uppsikt eller instrueras om säker användning av apparaten och om de risker som kan uppstå. Barn får inte leka med ut-



rustningen. Rengöring och underhåll får inte utföras av barn utan tillsyn.

- Personer med mycket starka och komplexa begränsningar kan ha behov utöver de instruktioner som beskrivs här.
- En skadad nätkabel måste bytas av tillverkaren, kundtjänst eller liknande behörig personal för att undvika faror.
- Förvara oanvända laddare i ett torrt och låst utrymme. Obehöriga personer och barn får inte ha åtkomst till apparaten.

2 OM DENNA BRUKSANVISNING

- Den tyska versionen utgör bruksanvisningen i original. Alla andra språkversioner är översättningar av bruksanvisningen i original.
- Förvara alltid bruksanvisningen så att du alltid kan slå upp i den när du behöver information om maskinen/redskapet.
- Lämna endast vidare maskinen/redskapet till andra personer tillsammans med denna bruksanvisning.
- Läs och beakta säkerhets- och varningsanvisningar i denna bruksanvisning.

2.1 Symbol på titelsida

Symbol	Innebörd
	Det är viktigt att läsa igenom denna bruksanvisning noga före idrifttagningen. Det är förutsättning för säkert arbete och hantering utan störningar.
	Bruksanvisning
	Skada inte eller skär inte i nätkabeln för att undvika elektriska stötar!

2.2 Teckenförklaring och signalord

⚠ FARA! Anger en omedelbart farlig situation, som om den inte undviks, kan leda till dödsfall eller svåra personskador.

⚠ VARNING! Anger en potentiellt farlig situation, som om den inte undviks, kan leda till dödsfall eller svåra personskador.

⚠ OBSERVERA! Anger en potentiellt farlig situation, som om den inte undviks, kan leda till mindre eller medelsvåra personskador.

⚠ OBS! Anger en situation, som om den inte undviks, kan leda till materiella skador.

ℹ ANMÄRKNING Speciella anvisningar för bättre förståelse och handhavande.

3 PRODUKTBESKRIVNING

Dubbelladdare C200 Li är endast avsedd att ladda angivna laddbara batterier:

Beteckning	Artikelnr.
B150 Li	113280
B200 Li	113524
B800 Li	114017

Laddaren identifierar automatiskt batteriets laddningsstatus när ett laddbart batteri ansluts till laddaren. Därefter startar laddningen. Den slutar automatiskt när det laddbara batteriet är fulladdat.

Batteriet kan laddas i vilket laddningsstatus som helst. Avbrott i laddningen skadar inte batteriet.

3.1 Avsedd användning

Andra laddbara batterier, batteripaket eller inte laddbara batterier får inte laddas med denna laddare.

All annan än beskriven avsedd användning anses som icke avsedd användning.

⚠ VARNING! Risk för brand och elstötar! Personer kan dödas eller skadas svårt när batteriet förorsakar en brand på grund av kortslutning, eftersom det utsatts för väta och fukt.

- Använd endast apparaten inomhus och utsätt den inte för väta och fukt.

⚠️ VARNING! Fara för explosion eller sprickor på ej uppladdningsbara batterier. Berorande på konstruktion kan ej uppladdningsbara batterier explodera eller spricka under uppladdning. I det sammanhanget kan uttrinnande elektrolytvätska hamna på huden eller i ögonen och förorsaka svåra frätskador.

- Ladda inte upp ej återuppladdningsbara batterier.
- Om du har kommit i kontakt med elektrolytvätska tvättar du kontaktstället med mycket tvål och vatten. Om elektrolytvätska hamnar i ögonen skall ögonen omedelbart spolras med mycket vatten och konsultera därefter en läkare.

3.2 Förutsebar felanvändning

⚠️ FARA! Risk för explosioner och bränder! Risk för dödsfall och allvarliga personskador om laddaren exploderar när den används explosions- och brandfarlig miljö.

- Använd inte laddaren i explosions- och brandfarliga miljöer.

3.3 Produktöversikt

Nr	Komponent
1	LED för indikering av driftsstatus (vänster batterifack)
2	LED för indikering av driftsstatus (höger batterifack)
3	LED Wi-Fi driftsstatus
4	ECO-knapp för långsam laddning
5	Bärhandtag
6	Vänster och höger batterifack
7	Nätkabel med nätkontakt
8	Hål för väggmontering (avstånd: 132 mm)

4 START

⚠️ OBS! Risk för materiella skador på grund av överhettning! Felaktig nätspänning kan leda till skador på laddare och batteri.

- Ta innan anslutningen av laddaren reda på om den nätspänning som anges i avsnittet "Tekniska data" också finns tillgänglig.

4.1 Ställa upp laddare

⚠️ OBS! Risk för materiella skador på grund av överhettning! Bristande ventilation av laddaren under laddningen kan leda till skador på laddaren och batteriet.

- Placera alltid laddaren på en välventilerad och ej brännbar yta.
- Håll ventilationsöppningarna fria och täck inte över apparaten.

1. Ta ut laddaren ur förpackningen.
2. Placera laddaren på en icke eldfarlig jämn yta.
3. Anslut nätkontakten. Laddaren är redo att tas i drift.

4.2 Montera laddare på vägg

Laddaren har två hål (01/7) på undersidan med avståndet 132 mm. Laddaren kan monteras på en vertikal yta, t.ex. en vägg eller planka.

1. Skruva in två skruvar med runda skallar så att skallarna sticker ut ca. 2 till 3 mm från ytan.
2. Häng upp laddaren i skruvarna.
3. Kontrollera att laddaren hänger stadigt. Ta bort laddaren och skruva in skruvarna ytterligare om laddaren inte hänger stadigt.

5 ANVÄNDNING

5.1 Ladda batteriet

Det är möjligt att ladda ett batteri åt gången eller två batterier samtidigt i laddaren.

📌 ANMÄRKNING Ladda upp batteriet helt och hållet före den första användningen. Batteriet kan laddas i vilket laddningsstatus som helst. Avbrott i laddningen skadar inte batteriet.

⚠️ OBSERVERA! Brandfara vid laddning! Eftersom laddaren värms upp uppstår brandfara om den har ställts på lättantändligt underlag och inte ventileras tillräckligt.

- Använd alltid laddaren på ett ej brännbart underlag och i en ej brännbar omgivning.
- Om förhanden: Se till att ventilationsöppningarna inte är övertäckta.

1. Anslut laddarens nätkontakt i eluttaget.
2. Anslut batteriet i vänster eller höger batterifack. Laddningen startar och LED för valt batterifack blinkar.

3. Kontrollera batterifacket LED. Laddningen är avslutad när respektive LED lyser konstant. Laddningstider för olika batterier - se Tekniska data.
4. Dra ut nätkontakten ur eluttaget.
5. Tryck på låsknappen vid batteriet och håll den intryckt.
6. Dra ut batteriet ur laddaren.

5.2 Indikering för laddningsstatus

Batteriet indikerar laddningsstatus med LED:er (01/1, 01/2).

Sym-bol	LED
	LED (01/1, 01/2) lyser grön: Batteriet är fulladdat.
	LED (01/1, 01/2) blinkar grön: Batteriet laddar.
	LED (01/1, 01/2) lyser röd: Det finns inget batteri i laddaren.
	LED (01/1, 01/2) blinkar röd: Batteriet är för varmt och blir inte laddat.

Appen AL-KO inTOUCH medför bekväm indikering av laddningsstatus (se *Kapitel 5.4 "WiFi-modul och appen AL-KO inTOUCH"*, sida 110).

ANMÄRKNING För temperaturområde under laddning och tid till fullständig laddning se Tekniska data. Om drifttiden förkortas väsentligt trots fulladdning är batteriet förbrukat och måste bytas ut mot ett nytt originalbatteri.

5.3 Aktivera långsam laddning

1. Tryck ECO-knappen ca. 1 sekund för att aktivera långsam laddning.
 - ECO-knappen (01/4) lyser konstant grön.
 - Laddningshastigheten reduceras från 3 A till 1,5 A.

5.4 WiFi-modul och appen AL-KO inTOUCH

Laddaren är utrustad med en WiFi-modul. Det möjliggör bekväm övervakning via en app i en mobil enhet (Smartphone, surfplatta).

Laddaren skickar viktig information om driftsstatus, t.ex. batteri laddat till 80%, batteriet laddat till 100%, batteri laddar om 10 minuter. Varje laddbart batteri kan ha olika laddningsstatus när två batterier laddas samtidigt.

ANMÄRKNING Den mobila enheten behöver en internetanslutning för att kunna använda appen.

Appen AL-KO inTOUCH finns hos Google Play Store för Android-kompatibla enheter och hos Apple App Store för iOS-kompatibla enheter:



Efter installation av appen måste du först logga in eller registrera. Följ sedan "steg-för-steg"-anvisningen.

Appen innehåller flera funktioner som t.ex.

- mottagning av Push-meddelanden om laddningsstatus,
- inställning av övre gräns med maximalt 60% laddkapacitet för bästa förvaring av laddbara batteriet, t.ex. under vintern.
- produktregistrering.

ANMÄRKNING Uppdateringar av AL-KO inTOUCH-appen sker automatiskt via internet (FO-TA: Firmwareupdate Over The Air).

5.5 Ansluta dubbelladdare med appen AL-KO inTOUCH

ANMÄRKNING Anmärkning om Wi-Fi.

- Dubbelladdaren måste befinna sig inom mottagningsområdet för 2,4 GHz Wi-Fi för att kunna använda appen AL-KO inTOUCH.
- Ha namnet och lösenordet för Wi-Fi till hands.

1. Förbereda Smartphone:
 - Installera appen AL-KO inTOUCH Smart Garden.
 - Starta appen.
2. I appens installationsassistent:
 - Lägg till en ny laddare genom att klicka på "+"-symbolen.
 - Skanna av det laddbara batteriets typskylt.
 - Bekräfta den hittade laddaren eller infoga uppgifter om laddaren manuellt.
 - Starta "Installera Smart-Connect".
3. Återställ namn och lösenord för Wi-Fi om ett annat Wi-Fi används (se *Kapitel 5.6 "Återställa namn och lösenord för Wi-Fi"*, sida 111).
4. Tryck ECO-knappen ca. 3 sekunder.

- LED (01/3) pulsblinker: Installationsassistenten startar, väntar på anslutning.
5. I appens installationsassistent:
- När sökningen efter Bluetooth-enheter har lyckats: Välj i listan "AL-KO Charger".
 - Ändra dubbelladdarens namn (valfritt).
 - Ange namnet och lösenordet för Wi-Fi.
 - LED blinkar blå: Anslutningen startar.
 - LED lyser blå: Dubbelladdaren är ansluten till AL-KO Smart Cloud.

5.6 Återställa namn och lösenord för Wi-Fi

1. Tryck ECO-knappen i minst 10 sekunder.
 - LED (01/3) pulsblinker blå: Återställning avslutad.

6 ÅTERVINNING

Information om tyska el- och elektroniklagen



- Elektrisk och elektronisk utrustning ska inte läggas i soporna utan hanteras med särskild återvinning!
- Uttjänta batterier som inte är fast inbyggda måste avlägsnas före återvinning! Återvinningen regleras i den särskilda batteriförordningen.
- Ägare resp. brukare av elektrisk och elektronisk utrustning är skyldiga att lämna uttjänt utrustning till återvinning.
- Slut användaren är själv ansvarig för att ta bort eventuella personuppgifter på den utrustning som ska återvinnas!

Symbolen med överkorsad soptunna betyder att elektrisk och elektronisk utrustning inte kan slängas i hushållssoporna.

Uttjänt elektrisk och elektronisk utrustning kan lämnas till följande insamlingsställen:

- Offentliga inrättningar för omhändertagande och återvinning (t.ex. miljöstationer)
- Försäljningsställen för elutrustning (fysisk butik och online) i den mån handlaren är förpliktad till återtagande av varan eller erbjuder återtagande.

Utsagorna gäller bara maskiner som installerats och sålts inom Europeiska Unionen där EU-direktiv 2012/19/EC gäller. I länder utanför den Euro-

peiska Unionen kan avvikande bestämmelser gälla för avfallshanteringen av elektriska och elektroniska apparater.

Information om tyska batteriförordningen (BattG)



- Elektrisk och elektronisk utrustning ska inte läggas i soporna utan hanteras med särskild återvinning!
- Se drifts- och monteringsanvisningar för batterityp och kemiska system och beakta anvisningarna för en säker hantering av batterier.
- Ägare liksom brukare av elektrisk och elektronisk utrustning är skyldiga att lämna uttjänt utrustning till återvinning. Återtagandet inskränker sig till normala hushållskvantiteter.

Uttjänta batterier kan innehålla skadliga ämnen eller tungmetaller som har negativ inverkan på miljön och som kan orsaka hälsoproblem. Användning av uttjänta batterier och deras innehåll inverkar menligt på miljö och hälsa.

Symbolen med överkorsad soptunna betyder att elektrisk och elektronisk utrustning inte kan slängas i hushållssoporna.

Markeringarna Hg, Cd och PG på insamlingskärl har följande betydelser.:

- Hg: Batteriet innehåller mer än 0,0005 % kvicksilver
- Cd: Batteriet innehåller mer än 0,002 % kadmium
- Pb: Batteriet innehåller mer än 0,004 % bly

Uttjänt elektrisk och elektronisk utrustning kan lämnas till följande insamlingsställen:

- Offentliga inrättningar för insamling och återvinning (miljöstationer)
- inköpsställen för batterier
- inlämningsställe inom det gemensamma återlämningsystemet för förbrukade batterier
- ett av tillverkarens återlämningsställen (om tillverkaren inte är medlem i det gemensamma återlämningsystemet)

Ovanstående gäller bara för apparater, som installerats och sålts inom den Europeiska Unionen där det europeiska direktivet 2006/66/EC gäller. I länder utanför den Europeiska Unionen kan avvikande bestämmelser gälla för avfallshanteringen av elektriska och elektroniska apparater.

7 AVHJÄLPA FEL

f ANMÄRKNING Hur man avläser batteriets laddningsstatus beskrivs närmare i bruksanvisningen för batteriet.

i ANMÄRKNING Vänd dig till vår kundtjänst vid fel som inte finns med i den här tabellen eller vid fel som du inte själv kan åtgärda.

Föreliggande fel	Indikeringar	Möjlig orsak	Lösning
Batteriet laddas inte.	LED på laddaren för vänster eller höger batterifack lyser konstant röd.	Det laddbara batteriets livslängd har gått ut.	Byt batteri. Använd endast originaltillbehör från tillverkaren.
		Det laddbara batteriet är inte helt inskjutet i laddaren.	Skjut in det laddbara batteriet helt i laddaren.
		Kontakterna på det laddbara batteriet och laddaren är smutsiga.	Dra ut nätstickkontakten och rengör kontakterna med en torr duk. Kontakta tillverkarens servicecenter om felet återkommer.
		Batteriet eller laddaren är defekt.	Byt ut batteriet eller laddaren. Använd endast originaltillbehör från tillverkaren.
	LED på laddaren för vänster eller höger batterifack blinkar röd.	Batteri eller laddare är överhettade.	Dra ut nätstickkontakten och låt batteri och laddare svalna. Håll laddarens ventilationsöppningar fria.
	LED för nätspänning på laddaren är inte aktiv.	Ingen nätspänning.	Anslut nätstickkontakten resp. kontrollera om nätspänning föreligger.
Batteriet togs ut ur laddaren och är inte laddat.	På batteri och laddningsstatusindikering: Röd LED lyser.	Batteri defekt.	Byt batteri. Använd endast originaltillbehör från tillverkaren.

8 KUNDTJÄNST/SERVICE

För frågor om garanti, reparationer och reservdelar, kontakta närmaste AL-KO servicecenter.

Kontaktinformation finns på internet:

www.alko-garden.com/service-contacts

Du hittar mer reservdelsinformation på:

www.alko-garden.com/spareparts

9 FÖRSÄKRAN OM ÖVERENSSTÄMMELSE

Vi förklarar härmed på eget ansvar att denna produkt i den form som den säljs på marknaden upp-

fyller kraven i de harmoniserade EU-direktiven, EU-säkerhetsstandarderna samt de produktspecifika standarderna. Försäkran om överensstämmelse är en del av bruksanvisningen och medföljer maskinen.

10 GARANTI

Eventuella material- eller tillverkningsfel på redskapet åtgärdas av oss under den lagstadgade garantitiden genom reparation eller ersättningsprodukt, efter vårt gottfinnande. Garantitiden bestäms av gällande lag i det land där redskapet köptes.

Vår garantiförsäkran gäller enbart om:

- Beakta denna bruksanvisning
- redskapet har hanterats korrekt
- originalreservdelar har använts

Garantin upphör att gälla vid:

- egenmäktiga reparationsförsök
- egenmäktiga tekniska förändringar
- ej avsedd användning

Garantin gäller inte för:

- lackskador som beror på normalt slitage
- Förslitningsdelar, som på reservdelsbladet är inramade

Garantitiden inleds i och med den första slutkundens köp av produkten. Datum på inköpskvittot gäller. Vänd er med detta garantidokument och kvittot till en återförsäljare eller närmaste auktoriserade kundtjänst. Köparens lagstadgade anspråk gentemot försäljaren berörs inte av denna förklaring.

OVERSETTELSE AV DEN ORIGINALE BRUKSANVISNINGEN

Innhold

1	Sikkerhetshenvisninger	114
2	Om denne bruksanvisningen	115
2.1	Symboler på tittelsiden	115
2.2	Tegnforklaringer og signalord	115
3	Produktbeskrivelse	115
3.1	Tiltenkt bruk	115
3.2	Mulig og påregnelig feil bruk	116
3.3	Produktoversikt	116
4	Igangsetting	116
4.1	Sette opp laderen	116
4.2	Feste laderen på veggen	116
5	Betjening	116
5.1	Lade batteriet	116
5.2	Visning av ladestatus	117
5.3	Aktivere langsom opplading	117
5.4	WLAN-radiomodul og AL-KO inTOUCH-app	117
5.5	Koble dobbeltladeren til AL-KO inTOUCH-appen	117
5.6	Tilbakestille WLAN-brukernavn og passord	118
6	Avfallshåndtering	118
7	Feilsøking	119
8	Kundeservice/service	119
9	Informasjon om samsvarserklæringen	119
10	Garanti	120

1 SIKKERHETSHENVISNINGER

Dette avsnittet nevner alle grunnleggende sikkerhets- og varselhenvisningene som skal følges ved bruk av laderen. Les alle anvisningene!

- Bruk apparatet bare forskriftsmessig, dvs. til lading av det angitte batteripakken.
- Før bruk skal hele apparatet, spesielt nettkabel og batteripakkesporet, kontrolleres for skader. Bruk bare apparatet i upåklagelig stand.
- Driv ikke apparatet i eksplosjons- og brannfarlige omgivelser.
- Driv apparatet kun innendørs, og utsett den ikke for våte omgivelser eller fuktighet.
- Still alltid laderen opp på et godt ventilert sted på et underlag som ikke er brennbart, etter som laderen blir varm under ladingen. Ventilasjonshullene og apparatet må ikke tildekkes.
- Før laderen kobles til, skal du la deg informere om nettspenningen som angis under tekniske data tilsvarer den tilgjengelige spenningen.
- Bruk bare nettkabelen til tilkobling av laderen. Bær ikke laderen ved å holde i nettkabelen, og trekk ikke strømsløyfen ut av stikkkontakten ved å trekke i nettkabelen.
- Beskytt nettkabelen mot varme, olje og skarpe kanter slik at den ikke påføres skader.
- Laderen og batteripakken må ikke brukes til smusset eller våt. Før bruk skal du rengjøre og tørke av apparatet.
- Oppladde batteripakker som ikke er i bruk skal holdes på avstand fra metallgjenstander for å unngå kortslutning (f.eks. binders, mynter, spiker, skruer). Det kan oppstå forbrenninger eller brann på grunn av kortslutning.
- Kun originale batteripakker fra AL-KO skal lades i laderen.
- Ikke åpne lader eller batteripakke. Det er fare for strømsløyfe og kortslutning.
- For din egen sikkerhets skyld må du sørge for at apparatet kun blir reparert av kvalifiserte fagfolk og at det kun blir brukt originale reservedeler.
- Ved ufagmessig bruk og skadet batteripakke kan det komme ut damp og elektrolyttvæske. I slike tilfeller skal rommet luftes grundig, og ved ubehag oppsøkes en lege. Hvis du kommer i kontakt med elektrolyttvæske, vask den grundig av og skyll øyne straks med rikelige mengder vann. Oppsøk deretter lege.
- Dette apparatet kan brukes av barn fra 8 år og eldre, samt av personer med reduserte fysiske, sensoriske eller mentale ferdigheter eller av personer som mangler erfaring og kunnskap, når de er under tilsyn eller har fått opplæring i sikker bruk av apparatet og hvilke farer som er forbundet med det. Barn må ikke leke med det apparatet. Rengjøring og vedli-

kehold av brukeren skal ikke utføres av barn uten at det holdes oppsyn med dem.

- Personer med meget sterke og kompliserte begrensninger kan ha behov som går utover de anvisningene som her beskrives.
- Når nettkabelen er skadet, må den skiftes av produsenten, produsentens kundeservice eller en tilsvarende kvalifisert person for å unngå farer.
- Apparater som ikke er i bruk lagres på et tørt og lukket sted. Uvedkommende personer og barn må ikke ha adgang til apparatet.

2 OM DENNE BRUKSANVISNINGEN

- Den tyske versjonen er den originale bruksanvisningen. Alle andre språkutgaver er oversettelse av den originale bruksanvisningen.
- Oppbevar bruksanvisningen alltid slik at du kan slå opp i den når du trenger informasjon om maskinen.
- Gi maskinen bare videre til andre personer sammen med denne bruksanvisningen.
- Les og følg sikkerhets- og varselhenvisningene i denne bruksanvisningen.

2.1 Symboler på tittelsiden

Symbol	Betydning
	Les grundig gjennom bruksanvisningen før oppstart. Dette er forutsetningen for sikkert arbeid og feilfri håndtering.
	Bruksanvisning
	Ikke skad og kutt av nettkabelen for å unngå elektrisk støt.

2.2 Tegnforklaringer og signalord

⚠ FARE! Viser til en umiddelbart farlig situasjon som fører til død eller alvorlige personskader hvis den ikke unngås.

⚠ ADVARSEL! Viser til en potensielt farlig situasjon som kan føre til død eller alvorlige personskader hvis den ikke unngås.

⚠ FORSIKTIG! Viser til en potensielt farlig situasjon som kan føre til mindre eller moderate personskader hvis den ikke unngås.

⚠ ADVARSEL! Viser til en potensielt farlig situasjon som kan føre til materielle skader hvis den ikke unngås.

ℹ MERK Spesiell informasjon for bedre forståelighet og håndtering.

3 PRODUKTBESKRIVELSE

Dobbelladeren C200 Li er kun ment for lading av batteripakkepakke som er oppført her:

Betegnelse	Artikkelnr.
B150 Li	113280
B200 Li	113524
B800 Li	114017

Når en batteripakkepakke satt inn i laderen, registrerer laderen ladetilstanden automatisk. Deretter starter ladingen. Ladingen avsluttes automatisk når batteripakken er fulladet.

Batteripakken kan lades i enhver ladetilstand. Avbrutt lading skader ikke batteripakken.

3.1 Tiltent bruk

Andre batteripakker, batterier eller ikke-oppladbare batteripakker må ikke lades med denne laderen.

En annen bruk enn den tiltenkte bruken som er beskrevet her, eller en annen bruk som går ut over dette, gjelder som ikke tiltent bruk.

⚠ ADVARSEL! Fare for brann og strømstøt! Personer kan utsettes for død eller få alvorlige skader hvis laderen forårsaker brann på grunn av en kortslutning som følge av at den utsettes for våte omgivelser eller fuktighet.

- Driv apparatet kun innendørs, og utsett den ikke for våte omgivelser eller fuktighet.

⚠ ADVARSEL! Fare for eksplosjon eller sprekke av ikke-ladbare batterier! Alt etter konstruksjonstype kan ikke-ladbare batterier eksplodere eller sprekke ved lading. Dermed kan elektrolytvæske som kommer ut, komme i kontakt med huden og øynene, og forårsake alvorlige skader.

- Lad ikke opp batterier som ikke er beregnet til opplading.
- Hvis du kommer i kontakt med elektrolytvæske, vask av kontaktstedet med mye såpe og vann. Hvis elektrolytvæsken kommer i øynene, skyl øynene straks med rikelige mengder vann, og oppsøk deretter lege.

3.2 Mulig og påregnelig feil bruk

⚠ FARE! Fare for eksplosjon og brann! Personer dør eller får alvorlige skader hvis laderen forårsaker en eksplosjon på grunn av drift i eksplosjonsfarlige omgivelser.

- Driv ikke apparatet i eksplosjons- og brannfarlige omgivelser.

3.3 Produktoversikt

Nr.	Komponent
1	LED for visning av driftsstatus (venstre batteripakkespor)
2	LED for visning av driftsstatus (høyre batteripakkespor)
3	LED trådløst LAN driftsstatus
4	ECO-knapp for langsom opplading
5	Bærehåndtak
6	Venstre og høyre batteripakkespor
7	Nettkabel med strømstøpsel
8	Opphengshull for veggfeste (avstand: 132 mm)

4 IGANGSETTING

⚠ ADVARSEL! Fare for materielle skader på grunn av feil nettspenning! Feil nettspenning kan føre til skader på laderen og batteriet.

- Før laderen kobles til, forsikre deg om at nettspenningen som angis under tekniske data tilsvarer den tilgjengelige spenningen.

4.1 Sette opp laderen

⚠ ADVARSEL! Fare for materielle skader på grunn av overoppheting! Manglende ventilasjon av laderen under ladingen kan føre til skader på laderen og batteriet.

- Still alltid laderen opp på et godt ventilert sted på et underlag som ikke er brennbar.
- Lufteåpningene og apparatet må ikke tildekkes.

1. Ta laderen ut av emballasjen.
2. Plasser laderen frittstående på et underlag som ikke er brennbar.
3. Plugg inn nettstøpslet. Laderen er klar til drift.

4.2 Feste laderen på veggen

Laderen har to opphengshull (01/7) med en avstand på 132 mm på undersiden. Dermed kan laderen festes på en loddrett flate, f.eks. vegg eller hylle.

1. Skru to rundhodeskruer inn til skruhodene har ca. 2 til 3 mm avstand til flaten.
2. Heng opp laderen på skruhodene.
3. Kontroller om laderen er fast opphengt. Hvis ikke, ta laderen av igjen, og skru skruene litt lenger inn i flaten.

5 BETJENING

5.1 Lade batteriet

Du kan valgfritt lade én eller to batteripakkepakker samtidig med laderen.

i MERK Lad opp batteriet helt etter første gangs bruk. Batteriet kan lades i enhver ladetilstand. Avbrutt lading skader ikke batteriet.

⚠ FORSIKTIG! Brannfare ved lading! På grunn av oppvarming av laderen er det fare for brann når den settes på lett antenkelig underlag og når den ikke ventileres tilstrekkelig.

- Driv alltid laderen på et ikke-brennbar underlag og i ikke-antenkelige omgivelser.
- Hvis aktuelt: Ventilasjonshullene må ikke tildekkes.

1. Sett nettstøpslet til laderen i stikkkontakten.
2. Skyv batteripakken inn i det venstre eller det høyre batteripakkesporet. Ladingen begynner, og LED-en til det valgte batteripakkesporet blinker.
3. Observer LED-en til batteripakkesporet. Når LED-lampen lyser kontinuerlig, er ladeprosessen ferdig.

dyren avsluttet. Ladingens varighet for batteripakken: Se tekniske data.

4. Ta støpselet ut av stikkontakten.
5. Trykk og hold utløserknappen på batteripakken.
6. Dra ut batteripakken ut av laderen.

5.2 Visning av ladestatus

Batteripakken viser ladetilstanden med LED-ene (01/1, 01/2).

Sym-bol	LED
	LED-en (01/1, 01/2) lyser grønt: Batteripakken er fulladet.
	LED-en (01/1, 01/2) blinker grønt: Batteripakken lades.
	LED-en (01/1, 01/2) lyser rødt: Det finnes ingen batteripakke i laderen.
	LED-en (01/1, 01/2) blinker rødt: Batteripakken er for varm, og lades derfor ikke.

AL-KO inTOUCH-appen muliggjør komfortabel visning av ladestatus (se *Kapittel 5.4 "WLAN-radiomodul og AL-KO inTOUCH-app"*, side 117).

MERK Temperaturområdet for lading og ladetid til full opplading: se tekniske data. Hvis batteriets driftstid reduseres betydelig til tross for at det er fulladet, er batteriet oppbrukt og må byttes i et nytt originalbatteri.

5.3 Aktivere langsom opplading

1. Trykk på ECO-knappen i ca. 1 sekund for å aktivere langsom opplading.
 - ECO-knappen (01/4) lyser kontinuerlig grønt.
 - Ladehastigheten reduseres fra 3 A til 1,5 A.

5.4 WLAN-radiomodul og AL-KO inTOUCH-app

Laderen er utstyrt med en WLAN-radiomodul. Dette muliggjør komfortabel overvåkning via appen fra en mobil enhet (smarttelefon, nettbrett). Laderen sender viktig informasjon om driftstilstanden, f.eks. batteripakken er 80 % ladet, batteripakken er ladet 100 %, batteripakken er ladet om 10 min. Når to batteripakker lades samtidig, kan batteripakkens ladetilstand forveksles.

MERK Den mobile enheten trenger en internettilforbindelse for å bruke appen.

AL-KO inTOUCH-appen fås for Android-baserte enheter i Google Play Store og for iOS-baserte enheter i Apple App Store:



Etter installasjon av appen må du første logge deg på eller registrere deg. Følg deretter veiledningen trinn for trinn.

Appen byr på mange funksjoner slik som f.eks.

- Mottak av Push-meldinger om ladestatus
- Innstilling av en overgrense på maksimalt 60 % ladekapasitet for optimal lagring av batteripakken, f.eks. om vinteren.
- Produktregistrering

MERK Oppdateringer av AL-KO inTOUCH-appen foretas automatisk via internettet (FOTA: Firmwareupdate Over The Air – trådløs fastvareoppdatering).

5.5 Koble dobbeltladeren til AL-KO inTOUCH-appen

MERK Informasjon om WLAN.

- For å kunne bruke AL-KO inTOUCH-appen må dobbeltladeren befinne seg innenfor rekkevidden til 2,4 GHz WLAN-nettverket ditt.
- Ha klart brukernavn og passord til WLAN-nettverket.

1. Klargjør smarttelefonen:
 - Installer "AL-KO inTOUCH Smart Garden"-appen.
 - Start appen.
2. I innstillingsassistenten i appen:
 - Legg til nytt enhet ved å trykke på "+".
 - Skann typeskiltet til batteripakken.
 - Bekreft oppdaget enhet, eller legg til opplysningene om enheten manuelt.
 - Start "Konfigurer Smart-Connect".
3. Tilbakestill WLAN-brukernavn og passord når du kobler deg til et nytt WLAN (se *Kapittel 5.6 "Tilbakestill WLAN-brukernavn og passord"*, side 118).
4. Trykk på ECO-knappen i ca. 3 sekunder.
 - LED (01/3) blinker: Innstillingsassistenten startet, venter på forbindelse.

5. Innstillingsassistenten i appen:

- Hvis søket etter Bluetooth-enheter var vellykket: Velg "AL-KO Charger" fra listen.
- Endre navnet på dobbeltladeren (valgfritt).
- Angi brukernavn og passord til WLAN-nettverket.
- LED blinker blått: Forbindelsen er startet.
- LED lyser grått: Dobbeltladeren er koblet til AL-KO Smart Cloud.

5.6 Tilbakestill WLAN-brukernavn og passord

1. Trykk på ECO-knappen i minst 10 sekunder.
 - LED (01/3) blinker blått: Tilbakestillingsprosessen er avsluttet.

6 AVFALLSHÅNTERING

Merknad om WEEE-direktivet

 ■ Elektro- og elektronikkapparater hører ikke til i husholdningsavfallet, men skal tilføres atskilt for avfallshåndtering eller deponering.

- Gamle batterier eller batteripakker som ikke er montert fast på det gamle apparatet, må tas av før overlevering. Avfallshåndteringen av disse reguleres av batteridirektivet.
- Eiere eller brukere av elektro- og elektronikkapparater er forpliktet av lov til retur etter avsluttet bruk av apparatene.
- Sluttbrukeren bærer egenansvar for sletting av personopplysninger på det gamle apparatet som deponeres.

Symbolet med søppelspann med strek over betyr at elektro- og elektronikkapparater ikke kan kastes i husholdningsavfallet.

Elektro- og elektronikkapparater kan leveres gratis inn på følgende steder.

- offentlige avfallshånderings- eller innsamlingssteder (f.eks. kommunale renovasjonsstasjoner)
- butikker for elektroapparater (fysiske og virtuelle) såfremt butikken er forpliktet til retur eller tilbyr dette frivillig.

Dette gjelder bare for apparater som er installert og solgt i EU-landene og som underligger kravene i EU-direktivet 2012/19/EU. I landene utenfor Den europeiske union kan avvikende bestemmel-

ser for avfallsbehandling av elektro- og elektronikkapparater gjelde.

Merknad om batteridirektivet



- Gamle batterier og batteripakker hører ikke til i husholdningsavfallet, men skal tilføres atskilt for avfallshåndtering eller deponering!
- For sikkert henting av batterier og batteripakker fra elektromaskiner, og for informasjon om deres type eller kjemiske system, følg de videre angivelsene i betjenings- og monteringsanvisningen.
- Eiere eller brukere av batterier og batteripakker er forpliktet av lov til retur etter avsluttet bruk av apparatene. Returen begrenser seg til innlevering av mengder som er vanlige i en husholdning.

Gamle batterier kan inneholde skadestoffer eller tungmetaller som kan skade miljøet og føre til helseskader. En vurdering av de gamle batteriene og bruken av resursene som de inneholder, bidrar til å beskytte disse to viktige områdene.

Symbolet med søppelspann med strek over betyr at batterier og batteripakker ikke kan kastes i husholdningsavfallet.

Hvis tegnene Hg, Cd eller Pb i tillegg finnes under søppelspannet, står dette for følgende:

- Hg: Batteriet inneholder mer enn 0,0005 % kvikksølv
- Cd: Batteriet inneholder mer enn 0,002 % kadmium
- Pb: Batteriet inneholder mer enn 0,004 % bly

Batteripakker og batterier kan leveres gratis inn på følgende steder.

- offentlige avfallshånderings- eller innsamlingssteder (f.eks. kommunale renovasjonsstasjoner)
- butikker som fører batterier og batteripakker
- felles returforetak for retur av gamle apparater-batterier
- produsentens returmottak (hvis denne ikke er en del av det felles retursystemet)

Dette gjelder bare for batteripakker og batterier som er solgt i EU-landene og som underligger kravene i EU-direktivet 2006/66/EF. I landene utenfor Den europeiske union kan avvikende bestemmelser for avfallsbehandling av batteripakker og batterier gjelde.

7 FEILSØKING

i MERK I bruksanvisningen til batteriet er registreringer av ladetilstanden beskrevet.

i MERK Ved feil som ikke er oppført i denne tabellen, eller som du ikke selv kan utbedre, henvend deg til vår kundeservice.

Oppstått feil	Indikatorer	Mulig årsak	Løsning
Batteripakken lades ikke.	LED-en på laderen for venstre eller høyre batteripakkesjakt lyser rødt hele tiden.	Batteripakkepakkens levetid er utløpt.	Bytt batteripakke. Bruk kun originaltilbehør fra produsenten.
		Batteripakken er ikke fullstendig skjøvet inn i laderen.	Skyv batteripakken fullstendig inn i laderen.
		Stikkontakt på batteripakke eller i laderen er tilsusset.	Trekk ut strømstøpselet, og rengjør stikkontakten med en tørr klut. Hvis feilen igjen oppstår, oppsøk serviceverkstedet til produsenten.
		Defekt batteripakke eller lader.	Skift defekt batteripakke eller lader. Bruk kun originaltilbehør fra produsenten.
	LED-en på laderen for venstre eller høyre batteripakkesjakt blinker rødt.	Batteripakken eller lader er for varm.	Trekk ut strømstøpselet, og la både batteripakke og lader avkjøles. Ikke dekk til lufteåpningene på laderen.
	LED for nettspenning på laderen er ikke aktiv.	Ingen nettspenning.	Sett i strømstøpselet, eller kontroller om det finnes strøm.
Batteripakken ble tatt ut av laderen, og er ikke ladet.	På batteripakken på ladetilstandsvisningen: Rød LED lyser.	Batteripakke defekt.	Bytt batteripakke. Bruk kun originaltilbehør fra produsenten.

8 KUNDESERVICE/SERVICE

Ved spørsmål om garanti, reparasjon eller reservedeler henvend deg til det nærmeste AL-KO-serviceverkstedet. Dette finner du på Internett på

følgende adresse:

www.alko-garden.com/service-contacts

Flere opplysninger om reservedeler finner du på: www.alko-garden.com/spareparts

9 INFORMASJON OM SAMSVARERKLÆRINGEN

Herved erklærer vi med enansvar at dette produktet, i denne utførelsen, er i samsvar med kra-

vene i EU-direktivene, EU-sikkerhetsstandardene og de produktspesifikke standardene. Samsvarserklæringen er en del av bruksanvisningen, og er vedlagt maskinen.

10 GARANTI

Vi utbedrer eventuelle material- eller produksjonsfeil på maskinen innenfor den lovmessige foreldelsesfristen for mangelskrav ved at vi velger å foreta en reparasjon eller levere et nytt produkt. Foreldelsesfristen fastlegges ut fra gjeldende lovgivning i landet hvor maskinen ble kjøpt.

Vår garanti gjelder kun ved:

- overholdelse av bruksanvisningen
- Sakkyndig behandling
- Bruk av originale reservedeler

Garantien gjelder ikke ved:

- Egenutførte reparasjonsforsøk
- Egenutførte tekniske endringer
- Ikke tiltenkt bruk

Følgende omfattes ikke av garantien:

- Lakkskader som skyldes normal slitasje
- Slitasjedeler som på reservedelskortet er merket med xxxxxx (x) ramme

Garantitiden begynner å løpe med kjøpet til den første sluttbrukeren. Fakturadatoen er utslagsgivende. Ved garantikrav henvender du deg til din forhandler eller til nærmeste autoriserte kundeservice med denne garantierklæringen og den originale kvitteringen. De lovbestemte mangelfordringene fra kjøper overfor selger forblir uberørt gjennom denne erklæringen.

KÄÄNNÖS ALKUPERÄISESTÄ KÄYTTÖOHJEESTA

Sisällysluettelo

1	Turvallisuusohjeet	121
2	Tietoa käyttöohjeesta	122
2.1	Kansilehden symbolit.....	122
2.2	Merkkien selitykset ja huomiosanat...	122
3	Tuotokuvaus.....	122
3.1	Käyttötarkoituksen mukainen käyttö..	122
3.2	Mahdollinen ennakoitavissa oleva väärä käyttö	123
3.3	Tuotteen yleiskuva.....	123
4	Käyttöönotto	123
4.1	Laturin asennus	123
4.2	Laturin kiinnitys seinään	123
5	Käyttö	123
5.1	Akun lataaminen	123
5.2	Varaustason näyttö.....	124
5.3	Hitaan latauksen aktivoiminen	124
5.4	Langaton WiFi-moduuli ja AL-KO IN-TOUCH -sovellus.....	124
5.5	Kaksoislaturin yhdistäminen AL-KO INTOUCH -sovellukseen	124
5.6	WiFi-nimen ja salasanan palauttaminen.....	125
6	Hävittäminen	125
7	Ohjeet häiriötilanteissa.....	126
8	Asiakaspalvelu ja huolto.....	126
9	Vaatimustenmukaisuusvakuutukseen liittyviä tietoja	126
10	Takuu ja tuotevastuu.....	127

1 TURVALLISUUSOHJEET

Tässä kappaleessa kuvataan kaikki perusluonteiset turvallisuusohjeet ja varoitukset, joita on noudatettava laturia käytettäessä. Lue nämä ohjeet!

- Käytä laitetta ainoastaan käyttötarkoituksen mukaisesti eli niiden akkujen lataamiseen, joille se on tarkoitettu.
- Tarkista aina ennen käyttöä koko laite ja erityisesti sen verkkojohto ja akkukotelo vaurioiden varalta. Käytä laitetta vain, jos se on moitteettomassa kunnossa.

- Älä käytä laitetta räjähdys- tai palovaarallisessa ympäristössä.
- Käytä laitetta vain sisätiloissa äläkä altista sitä vedelle tai kosteudelle.
- Aseta laturi aina hyvin tuuletetulle, palamattomalle pinnalle, koska se lämpenee latauksen aikana. Pidä tuuletusaukot vapaina äläkä peitä laitetta.
- Tarkista ennen laturin liittämistä, vastaako käytettävissä oleva verkkojännite teknisiä tietoja.
- Käytä verkkojohtoa ainoastaan laturin liittämiseen. Älä kannata laturia verkkojohdosta äläkä irrota pistoketta pistorasiasta vetämällä johdosta.
- Suojaa verkkojohto kuumuudelta, öljyltä ja teräviltä kulmilta, jotta se ei vahingoitu.
- Laturia ja akkua ei saa käyttää likaisina tai märkinä. Puhdista ja kuivaa laite ja akku ennen käyttöä.
- Kun akku on ladattu mutta sitä ei käytetä, pidä se loitolla metalliesineistä (esim. paperiliittimet, kolikot, avaimet, naulat, ruuvit), jotta sen navat eivät yhdisty vahingossa. Oikosulku voi aiheuttaa palovammoja tai tulipalon.
- Lataa laturilla vain alkuperäisiä AL-KO-akkuja.
- Älä avaa laturia ja akkua. Se aiheuttaa sähköisku- ja oikosulkuvaaran.
- Vain pätevät ammattihenkilöt saavat korjata sähkötyökaluja ainoastaan alkuperäisvaraosia käyttäen.
- Jos akkua käytetään epäasianmukaisesti tai se on viallinen, siitä voi purkautua höyryä ja elektrolyyttinestettä. Tällöin tuuleta tila huolellisesti ja hakeudu oireiden ilmaantuessa lääkärin hoitoon.
Jos olet joutunut kosketuksiin elektrolyyttinesteen kanssa, pese kosketuskohta huolellisesti ja huuhtelee silmät heti runsaalla vedellä. Hakeudu tämän jälkeen lääkäriin.
- Kahdeksan vuotta täyttäneet lapset, henkilöt, joiden fyysiset tai henkiset kyvyt tai aistitoiminnot ovat alentuneet tai joilta puuttuu vaa-dittava kokemus ja tieto, voivat käyttää tätä laitetta, jos heitä valvotaan tai opastetaan laitteen turvallisessa käytössä ja he ovat ymmärtäneet siitä aiheutuvat vaarat. Lapset eivät saa leikkiä laitteella. Lapset eivät saa



suorittaa käyttäjän tehtäviksi tarkoitettuja puhdistus- ja huoltotoita ilman valvontaa.

- Henkilöillä, joiden rajoitukset ovat hyvin suuria ja monimutkaisia, voi olla tässä annettuja ohjeita laajempia tarpeita.
- Jos verkkojohto on vaurioitunut, se on vaihdettava valmistajan, sen huoltopalvelun tai vastaavan pätevyyden omaavan henkilön toimesta vaaran välttämiseksi.
- Säilytä käyttämätöntä laitetta kuivassa ja suljetussa tilassa. Lapset ja asiattomat henkilöt eivät saa päästä käsiksi laitteeseen.

2 TIETOA KÄYTTÖOHJEESTA

- Saksankielinen versio on alkuperäinen käyttöohje. Kaikki muut kieliversiot ovat alkuperäisen käyttöohjeen käännöksiä.
- Säilytä käyttöohje aina siten, että voit tarvittaessa tarkistaa siitä tarvitsemasi laitetta koskevat tiedot.
- Luovuta käyttöohje aina laitteen mukana.
- Lue käyttöohjeeseen sisältyvät turvallisuusohjeet ja varoitukset ja noudata niitä.

2.1 Kansilehden symbolit

Symboli	Merkitys
	Lue tämä käyttöohje ehdottomasti huolellisesti läpi ennen käyttöönottoa. Käyttöohjeen lukeminen on laitteen turvallisen ja häiriöttömän käytön edellytys.
	Käyttöohje
	Sähköiskujen välttämiseksi älä vaurioita sähköjohtoa tai katkaise sitä!

2.2 Merkkien selitykset ja huomiosanat

⚠ VAARA! Tarkoittaa välittömän vaaran aiheuttavaa tilannetta, joka aiheuttaa kuoleman tai vakavan loukkaantumisen, jos sitä ei vältetä.

⚠ VAROITUS! Tarkoittaa mahdollisesti vaarallista tilannetta, joka voi aiheuttaa kuoleman tai vakavan loukkaantumisen, jos sitä ei vältetä.

⚠ VARO! Tarkoittaa mahdollisesti vaarallista tilannetta, joka voi aiheuttaa lievän tai keskivaikean loukkaantumisen, jos sitä ei vältetä.

HUOMAUTUS! Tarkoittaa tilannetta, joka voi aiheuttaa aineellisia vahinkoja, jos sitä ei vältetä.

i HUOMAUTUS Lisätietoja laitteesta ja sen käytöstä.

3 TUOTEKUVAUS

Kaksoislaturi C200 Li on tarkoitettu ainoastaan tässä mainittujen akkujen lataamiseen:

Nimike	Tuotenumero
B150 Li	113280
B200 Li	113524
B800 Li	114017

Kun laturiin asetetaan akku, laturi tunnistaa automaattisesti akun varaustason. Tämän jälkeen lataus alkaa. Se päättyy automaattisesti, kun akku on ladattu täyteen.

Akku voidaan ladata missä tahansa varaustasossa. Latauksen keskeyttäminen ei vaurioita akkua.

3.1 Käyttötarkoituksen mukainen käyttö

Tällä laturilla ei saa ladata muita akkuja, akkupaketteja tai ei uudelleenladattavaksi tarkoitettuja paristoja.

Tässä kuvatusta käyttötarkoituksesta poikkeava tai sitä laajempi käyttö katsotaan käyttötarkoituksen vastaiseksi.

⚠ VAROITUS! Tulipalon ja sähköiskujen vaara! Jos latauslaite on altistunut kosteudelle ja sen oikosulku aiheuttaa tulipalon, ihmisiä voi kuolla tai loukkaantua vakavasti.

- Käytä laitetta vain sisätiloissa äläkä altista sitä vedelle tai kosteudelle.

VAROITUS! Ei-ladattavat paristot voivat räjähtää tai haljeta! Ei-ladattavat paristot voivat niiden rakenteesta riippuen räjähtää tai haljeta, jos niitä yritetään ladata. Vuotava elektrolyyttineste voi päästä iholle ja silmiin ja aiheuttaa vakavia syöpymisvammoja.

- Ei-ladattavia paristoja ei saa ladata.
- Jos olet joutunut kosketuksiin elektrolyyttinesteen kanssa, pese kosketuskohta runsaalla saippualla ja vedellä. Jos elektrolyyttinestettä on päässyt silmiin, huuhtelee silmät välittömästi runsaalla vedellä ja käänny sitten lääkärin puoleen.

3.2 Mahdollinen ennakoitavissa oleva väärä käyttö

VAARA! Räjähdyks- ja palovaara! Jos laitetta käytetään räjähdysvaarallisessa ympäristössä ja se aiheuttaa räjähdysten, on seurauksena kuolema tai vakava loukkaantuminen.

- Älä käytä laitetta räjähdys- tai palovaarallisessa ympäristössä.

3.3 Tuotteen yleiskuva

Nro	Osa
1	Ledi käyttötilojen näyttöä varten (vasen akkukotelo)
2	Ledi käyttötilojen näyttöä varten (oikea akkukotelo)
3	Langattoman lähiverkon käyttötilan ledi
4	ECO-painike hidasta latausta varten
5	Kantokahva
6	Vasen ja oikea akkukotelo
7	Verkkjohto ja verkkopistoke
8	Kiinnitysreiät seinäkiinnitystä varten (etäisyys: 132 mm)

4 KÄYTTÖÖNOTTO

HUOMAUTUS! Aineellisten vahinkojen vaara väärän verkkojännitteen vuoksi! Väärä verkkojännite voi aiheuttaa laturin ja akun vaurioitumisen.

- Ennen kuin kytket laturin, varmista, onko käytettävissä teknisissä tiedoissa mainittu verkkojännite.

4.1 Laturin asennus

HUOMAUTUS! Aineellisten vahinkojen vaara ylikuumentumisen vuoksi! Laturin puutteellinen tuuletus latauksen aikana voi aiheuttaa laturin ja akun vioittumisen.

- Aseta laturi aina hyvin tuuletetulle, ei palavalle pinnalle.
- Pidä tuuletusaukot vapaina äläkä peitä laitetta.

1. Ota laturi pakkauksesta.
2. Sijoita laturi seisomaan vapaasti palamattomalle, tasaiselle pinnalle.
3. Liitä verkkopistoke pistorasiaan. Laturi on käyttövalmis.

4.2 Laturin kiinnitys seinään

Laturin alapuolella on kaksi kiinnitysreikää (01/7), jotka ovat 132 mm:n etäisyydellä toisistaan. Niiden avulla laturin voi kiinnittää pystysuoralle pinnalle, kuten seinään tai lautaan.

1. Kierrä kaksi kupukantaruuvia paikalleen niin pitkälle, että ruuvien kannat ovat noin 2–3 mm asennuspinnasta.
2. Ripusta laturi ruuvien kantoihin.
3. Tarkista, että laturi on kiinnitetty tukevasti. Jos näin ei ole, irrota laturi ja kierrä ruuveja hieman syvemmälle asennuspintaan.

5 KÄYTTÖ

5.1 Akun lataaminen

Voit ladata laturilla joko yhtä akkua tai samanaikaisesti kahta akkua.

HUOMAUTUS! Lataa akku täyteen ennen ensimmäistä käyttökertaa. Akku voidaan ladata milloin tahansa. Lataamisen keskeyttäminen ei vioita akkua.

VARO! Tulipalon vaara ladattaessa! Latauslaitteen lämpeneminen aiheuttaa palovaaran, jos se on helposti syttyvällä alustalla eikä tuuletuminen ole riittävää.

- Käytä laturia aina palamattomalla alustalla ja palamattomassa ympäristössä.
 - Mikäli olemassa: Pidä tuuletusaukot avoimina.
1. Työnnä laturin verkkopistoke pistorasiaan.
 2. Aseta akku vasempaan tai oikeaan akkukoteloon. Lataus alkaa ja valitun akkukotelon ledi vilkkuu.

- Tarkkaile akkukotelon lediä. Kun ledi palaa jatkuvasti, lataus on päättynyt. Akun latausaika: katso tekniset tiedot.
- Vedä verkkopistoke pois pistorasiasta.
- Paina akun vapautuspainiketta ja pidä se painettuna.
- Poista akku laturista.

5.2 Varaustason näyttö

Акун varaustaso ilmaistaan ledeillä (01/1, 01/2).

Symboli	Ledi
	Ledi (01/1, 01/2) palaa vihreää valoa: Akku on ladattu täyteen.
	Ledi (01/1, 01/2) vilkkuu vihreää valoa: Akkua ladataan.
	Ledi (01/1, 01/2) palaa punaista valoa: Laturissa ei ole akkua.
	Ledi (01/1, 01/2) vilkkuu punaista valoa: Akku on liian kuuma, joten sitä ei ladata.

AL-KO inTOUCH -sovelluksen avulla varaustason näyttö on helppoa (katso *Luku 5.4 "Langaton WiFi-moduuli ja AL-KO inTOUCH -sovellus", sivu 124*).

HUOMAUTUS Latauksen lämpötila-alue ja täyteen lataukseen vaadittava latausaika: katso tekniset tiedot. Jos akun käyttöaika vähenee huomattavasti, vaikka akku on ladattu täyteen, akku on liian vanha. Vaihda tilalle uusi valmistajan alkuperäinen akku.

5.3 Hitaan latauksen aktivoiminen

- Aktivoi hidas lataus painamalla ECO-painiketta noin 1 sekunnin ajan.
 - ECO- painikkeen (01/4) valo palaa jatkuvasti vihreänä.
 - Latausnopeus pienenee 3 A:sta 1,5 A:iin.

5.4 Langaton WiFi-moduuli ja AL-KO inTOUCH -sovellus

Laturissa on langaton WiFi-moduuli. Sen avulla laitetta voidaan valvoa vaivattomasti mobiilisovelluksella (älypuhelimella, tabletilla).

Laturi lähettää tärkeitä tietoja käyttötiloista, esim. akun varaus 80 %, akun varaus 100 %, akku ladattu 10 minuutin kuluttua. Jos kahta akkua lada-

taan samanaikaisesti, niillä voi olla eri varaustaso.

HUOMAUTUS Mobiililaitte vaatii sovelluksen käyttöä varten internet-yhteyden.

AL-KO inTOUCH -sovelluksesta on saatavissa Android-laiteversio Google Play Storessa ja iOS-laiteversio Apple App Storessa:



Sovelluksen asentamisen jälkeen siihen on kirjauduttava sisään tai rekisteröidyttävä. Seuraa sitten vaiheittaisia ohjeita.

Sovellus tarjoaa lukuisia toimintoja, kuten

- varaustasoa koskevien puskuilmoitusten vastaanottaminen,
- enintään 60 %:n ylärajan asettaminen latauskapasiteetille akun optimaalista varastointia varten esim. talvella,
- tuotteen rekisteröinti.

HUOMAUTUS AL-KO inTOUCH -sovelluksen päivitykset tapahtuvat automaattisesti internetin kautta (FOTA: Firmwareupdate Over The Air, laiteohjelman päivitys verkosta).

5.5 Kaksoislaturin yhdistäminen AL-KO inTOUCH -sovellukseen

HUOMAUTUS WiFi-verkkoa koskeva huomautus.

- Jotta voit käyttää AL-KO inTOUCH-sovellusta, kaksoislaturin on oltava 2,4 GHz:n WiFi-verkon toimintaetäisyydellä.
- Pidä WiFi-verkon nimi ja salasana saatavilla.

- Älypuhelimien valmistelu:
 - Asenna "AL-KO inTOUCH Smart Garden" -sovellus.
 - Käynnistä sovellus.
- Sovelluksen asennuksen apuohjelmassa:
 - Lisää uusi laite napauttamalla "+"-symbolia.
 - Skannaa akun tyyppikilpi.
 - Vahvista löydetty laite tai lisää laitteen tiedot manuaalisesti.
 - Käynnistä "Smart-Connect -asennus".
- Nollaa WiFi-nimi ja salasana, jos olet uudessa WiFi-verkossa (katso *Luku 5.6 "WiFi-nimen ja salasanan palauttaminen", sivu 125*).
- Paina ECO-painiketta noin 3 sekunnin ajan.

- Ledi (01/3) sykkii: Asennuksen apuohjelma käynnistetty, odottaa yhteyttä.
5. Sovelluksen asennuksen apuohjelmassa:
- Jos Bluetooth-laitteiden haku onnistui: Valitse luettelosta "AL-KO Charger".
 - Muuta kaksoislaturin nimeä (valinnaisesti).
 - Syötä WiFi-verkon nimi ja salasana.
 - Ledi vilkkuu sinistä valoa: Yhteyden muodostaminen alkaa.
 - Ledi palaa sinistä valoa: Kaksoislaturi on yhdistetty AL-KO Smart Clouduiin.

5.6 WiFi-nimen ja salasanan palauttaminen

1. Paina ECO-painiketta vähintään 10 sekunnin ajan.
 - Ledi (01/3) sykkii sinistä valoa: Palautus on päättynyt.

6 HÄVITTÄMINEN

Sähkö- ja elektroniikkalaitteita koskevaan lakiin liittyviä huomautuksia



- Käytöstä poistetut sähkö- ja elektroniikkalaitteet eivät kuulu sekajätteeseen, vaan ne on toimitettava erilliseen keräykseen!
 - Käytöstä poistetut paristot tai akut, joita ei ole asennettu kiinteästi laitteeseen, on poistettava ennen laitteen luovuttamista keräyspisteeseen! Niiden hävittämisestä on säädetty erikseen paristoja ja akkuja koskevassa lainsäädännössä.
 - Sähkö- ja elektroniikkalaitteiden omistajat/käyttäjät ovat lain nojalla velvollisia palauttamaan laitteet, kun ne on poistettu käytöstä.
 - Loppukäyttäjä on vastuussa siitä, että hänen henkilökohtaiset tietonsa poistetaan hävitettävästä laitteesta!
- Yliviivattua jätettä esittävä symboli tarkoittaa, että sähkö- ja elektroniikkalaitteita ei saa hävittää kotitalousjätteen mukana.
- Käytöstä poistetut sähkö- ja elektroniikkalaitteet voidaan luovuttaa maksutta seuraaviin vastaanotopisteisiin:
- Kunnalliset jäte- tai keräyspisteet (esim. kuntien jäteasemat)
 - Sähkölaitteiden myyntipisteet (tavanomaiset liikkeet ja online-myyjät), jos kauppias on veloitettu ottamaan laitteet vastaan tai tarjoavat tämän palvelun vapaaehtoisesti.

Nämä tiedot ovat voimassa vain laitteille, jotka asennetaan ja myydään Euroopan Unioniin kuuluvissa maissa ja joita koskee direktiivi 2012/19/EU. Euroopan unionin ulkopuolisissa maissa voi olla näistä poikkeavia määräyksiä sähkö- ja elektroniikkalaitteiden hävittämisestä.

Paristoja ja akkuja koskeva lainsäädäntö



- Käytöstä poistetut paristot ja akut eivät kuulu kotitalousjätteisiin, vaan ne on toimitettava erilliseen keräykseen!
- Käyttö- tai asennusohjeesta löydät tietoja niiden tyypistä ja kemiallisesta koostumuksesta sekä siitä, miten paristot ja akut voidaan poistaa sähkölaitteesta turvallisesti.
- Paristojen ja akkujen omistajat/käyttäjät ovat lain nojalla velvollisia palauttamaan ne, kun ne on poistettu käytöstä. Palautusvelvollisuus koskee kotitalouksille tyypillisiä määriä.

Käytöstä poistetut paristot ja akut voivat sisältää haitallisia aineita tai raskasmetalleja, jotka voivat aiheuttaa vahinkoa ympäristölle ja terveydelle. Niiden suojaamiseksi on tärkeää hyödyntää käytöstä poistetut paristot ja akut ja käyttää uudeelleen niiden sisältämät resurssit.

Yliviivattua jätettä esittävä symboli tarkoittaa, että paristoja ja akkuja ei saa hävittää kotitalousjätteen mukana.

Jos jätettäsymbolin alapuolella on lisäksi tunnus Hg, Cd tai Pb, ne tarkoittavat seuraavaa:

- Hg: Akku sisältää yli 0,0005 % elohopeaa
- Cd: Akku sisältää yli 0,002 % kadmiumia
- Pb: Akku sisältää yli 0,004 % lyijyä

Akut ja paristot voidaan luovuttaa maksutta seuraaviin vastaanotopisteisiin:

- Kunnalliset jäte- tai keräyspisteet (esim. kuntien jäteasemat)
- Paristojen ja akkujen myyntipisteet
- Käytöstä poistettujen paristojen ja akkujen yhteiseen vastaanottojärjestelmään kuuluvat vastaanotopisteet
- Valmistajan vastaanotopiste (jos se ei kuulu yhteiseen vastaanottojärjestelmään)

Nämä tiedot koskevat ainoastaan Euroopan unioniin jäsenvaltioissa myytäviä akkuja ja paristoja, jotka ovat direktiivin 2006/66/EY alaisia. Euroopan Unionin ulkopuolisissa maissa voimassa olevat määräykset akkujen ja paristojen hävittämisestä voivat poiketa näistä.

7 OHJEET HÄIRIÖTILANTEISSA

f HUOMAUTUS Varaustason määrittäminen on kuvattu akun käyttöohjeessa.

i HUOMAUTUS Jos häiriötä ei ole mainittu tässä taulukossa tai et saa korjattua sitä itse, ota yhteyttä asiakaspalveluumme.

Ilmenevä vika	Näytöt	Mahdollinen syy	Ratkaisu
Akku ei lataudu.	Laturin vasemman tai oikean akkukotelon ledi palaa jatkuvasti punaisena.	Akun kestoikä on päätynyt.	Vaihda akku. Käytä vain valmistajan alkuperäisiä varusteita.
		Akku ei ole täysin pajoillaan laturissa.	Työnnä akku kokonaan laturin sisään.
		Akun tai laturin kontaktit likaiset.	Irrota verkkopistoke ja puhdista kontaktit kuivalla liinalla. Jos virhe esiintyy edelleen, ota yhteys valmistajan huoltoon.
		Akku tai laturi viallinen.	Vaihda akku tai laturi. Käytä vain valmistajan alkuperäisiä varusteita.
	Laturin vasemman tai oikean akkupaikan ledi vilkkuu punaisena.	Akku tai laturi on liian kuuma.	Irrota verkkopistoke ja anna sekä akun että laturin jäähtyä. Pidä laturin tuuletusaukot vapaina.
	Laturin verkkojännitteen ledi ei pala eikä vilku.	Ei verkkojännitettä.	Liitä verkkopistoke pistorasiaan tai tarkista, onko verkossa jännite.
Akku on poistettu laturista, mutta se ei ole latautunut.	Akun varaustason näytössä: Punainen ledi palaa.	Akku viallinen.	Vaihda akku. Käytä vain valmistajan alkuperäisiä varusteita.

8 ASIAKASPALVELU JA HUOLTO

Tuotevastuuta, korjauksia ja varaosia koskeissa kysymyksissä ota yhteyttä lähimpään AL-KO-huoltopisteeseen. Niiden yhteystiedot löydät seuraavasta internet-osoitteesta:

raavasta internet-osoitteesta:

www.alko-garden.com/service-contacts

Lisätietoja varaosista on saatavilla osoitteessa:

www.alko-garden.com/spareparts

9 VAATIMUSTENMUKAISUUSVAKUUTUKSEEN LIITTYVIÄ TIETOJA

Vakuutamme täten yksinomaisella vastuulla, että tämä tuote täyttää markkinoille tuodussa muo-

dossaan yhdenmukaistettujen EU-direktiivien, EU-turvallisuusstandardien ja tuotekohtaisten standardien vaatimukset. Vaatimustenmukaisuusvakuutus on osa käyttöohjetta ja toimitetaan koneen mukana.

10 TAKUU JA TUOTEVASTUU

Jos laitteessa esiintyy lakisääteisenä takuuajana materiaali- tai valmistusvirheitä, meillä on oikeus valintamme mukaan joko korjata ne tai vaihtaa virheellinen osa uuteen. Takuun voimassaoloaika määräytyy laitteen ostomaan lainsäädännön mukaan.

Takuu on voimassa vain, kun:

- tätä käyttöohjetta noudatetaan
- laitetta käsitellään asianmukaisesti
- käytetään alkuperäisvaraosia

Takuu raukeaa, jos:

- laitetta yritetään korjata omavaltaisesti
- laitteeseen tehdään omavaltaisia teknisiä muutoksia
- laitetta käytetään sen käyttötarkoituksen vastaisesti

Takuu ei koske:

- tavallisesta käytöstä johtuvia maalipinnan vaurioita
- kulutusosia, joita ei ole kehystetty varaosaluettelossa

Takuuajaka alkaa siitä, kun ensimmäinen loppukäyttäjä ostaa laitteen. Ratkaiseva on ostokuitin päivämäärä. Ota yhteys laitteen myyjään tai lähimpään valtuutettuun huoltopisteeseen ja esitä takuutodistus ja alkuperäinen ostokuitti. Nämä ehdot eivät koske ostajan lakisääteisiä oikeuksia, jotka perustuvat virhevastuuseen.

ORIGINALIOS NAUDOJIMO INSTRUKCIJOS VERTIMAS

Turinys

1	Saugos nuorodos.....	128
2	Apie šią naudojimo instrukciją.....	129
2.1	Tituliniame puslapyje esantys simboliai	129
2.2	Simbolių paaiškinimai ir signaliniai žodžiai.....	129
3	Gaminio aprašymas	129
3.1	Naudojimas pagal paskirtį.....	129
3.2	Galimi numatomi netinkamo naudojimo būdai.....	130
3.3	Gaminio apžvalga.....	130
4	Paleidimas.....	130
4.1	Įkroviklio pastatymas	130
4.2	Įkroviklio tvirtinimas prie sienos	130
5	Valdymas	130
5.1	Akumulatoriaus įkrovimas	130
5.2	Įkrovimo būsenos indikatoriai	131
5.3	Lėtojo krovimo aktyvinimas.....	131
5.4	WLAN radijo ryšio modulis ir programėlė "AL- KO inTOUCH"	131
5.5	Dvigubo įkroviklio susiejimas su programėle „AL-KO InTOUCH“	131
5.6	WLAN pavadinimo ir slaptažodžio nustatymas iš naujo	132
6	Išmetimas.....	132
7	Pagalba atsiradus sutrikimų	133
8	Klientų aptarnavimo tarnyba / techninės priežiūros punktas	133
9	Informacija apie atitikties deklaraciją.....	134
10	Garantija.....	134

1 SAUGOS NUORODOS

Šiame skyriuje pateikiami visi pagrindiniai saugos ir įspėjamieji nurodymai, kurių reikia laikytis naudojantis įkrovikliu. Perskaitykite šiuos nurodymus!

- Naudokite įrenginį pagal paskirtį, t. y. nurodytam akumulatoriui įkrauti.
- Prieš kiekvieną naudojimą patikrinkite, ar nepažeistas visas įrenginys, o ypač tinklo kabe-

lis ir akumulatoriaus anga. Naudokite tik neprikaištingos būklės įrenginį.

- Nenaudokite įrenginio sprogoje ir degioje aplinkoje.
 - Eksploatuokite įrenginį tik patalpose ir saugokite nuo drėgmės ir sušalimo.
 - Visada statykite įkroviklį gerai vėdinamame ir nedegiamame plote, nes per įkrovimo procesą jis įkaista. Neuždenkite vėdinimo angų ir įrenginio.
 - Prieš prijungdami įkroviklį sužinokite, ar yra techniniuose duomenyse nurodyta tinklo įtampa.
 - Naudokite tinklo kabelį tik įkrovikliui prijungti. Neneškite įkroviklio už tinklo kabelio ir netaurkite tinklo kištuko iš kištukinio už lizdo už tinklo kabelio.
 - Saugokite tinklo kabelį nuo karščio, alyvos ir aštrių kraštų, kad nebūtų pažeistas.
 - Nenaudokite purvino arba šlapio įkroviklio ir akumulatoriaus. Prieš naudodami įrenginį ir akumuliatorių išvalykite.
 - Įkrautą ir nenaudojamą akumuliatorių laikykite toliau nuo metalinių daiktų (pvz., sąvaržėlių, monetų, raktų, vinių, varžtų), kad nebūtų sąlyčio su kontaktais. Įvykus trumpajam jungimui gali būti nudegimai arba gaisras.
 - Įkrovikliu įkraukite tik originalius AL-KO akumuliatorius.
 - Neatidarinėkite įkroviklio ir akumulatoriaus. Kyla elektros smūgio ir trumpojo jungimo pavojus.
 - Dėl savo saugumo įrenginį leiskite taisyti tik kvalifikuotiems specialistams ir tik su originaliomis atsarginėmis dalimis.
 - Naudojant netinkamai ir akumuliatoriui esant pažeistam, gali ištekėti garai ir elektrolito skystis. Tokiu atveju kruopščiai išvėdinkite patalpą ir, jei turite nusiskundimų, kreipkitės į gydytoją.
- Jei pateko elektrolito skysčio, jį kruopščiai nuplaukite ir nedelsiant išskalaukite akis. Po to kreipkitės į gydytoją.
- Šį prietaisą leidžiama naudoti vaikams nuo 8 metų ir asmenims, turintiems fizinę, jutiminę arba protinę negalią arba nepakankamai patirties bei žinių, leidžiama naudoti tik tada, kai jie yra prižiūrimi arba buvo instruktuoti, kaip saugiai naudoti prietaisą ir supranta su tuo

susijusius pavojus. Vaikams žaisti su prietaisais draudžiama. Valyti ir atlikti naudotojui numatytą techninę priežiūrą neprižiūrimiems vaikams draudžiama.

- Asmenims, turintiems labai didelę ir kompleksinę negalią, gali turėti čia aprašytas instrukcijas viršijančius poreikius.
- Jei tinklo kabelis pažeistas, siekiant išvengti pavojaus, jį turėtų pakeisti gamintojas, jo klientų aptarnavimo skyrius arba atitinkamas kvalifikuotas asmuo.
- Laikykite nenaudojamus prietaisus sausoje ir užrakintoje vietoje. Neįgalioji asmenys ir vaikai negali turėti prieigos prie įrenginio.

2 APIE ŠIĄ NAUDOJIMO INSTRUKCIJĄ

- Vokiška versija yra originali naudojimo instrukcija. Visos kitos kalbų versijos yra originalios naudojimo instrukcijos vertimai.
- Visada laikykite šią naudojimo instrukciją taip, kad visada galėtumėte ją paskaityti, kai reikės informacijos apie įrenginį.
- Perduokite įrenginį kitiems asmenims tik kartu su šia naudojimo instrukcija.
- Perskaitykite ir laikykitės šioje naudojimo instrukcijoje pateiktų saugos ir įspėjamųjų nurodymų.

2.1 Tituliniame puslapyje esantys simboliai

Simbolis	Reikšmė
	Prieš pradėdami eksploatuoti būtinai atidžiai perskaitykite šią naudojimo instrukciją. Tai yra saugaus darbo ir sklandaus valdymo sąlyga.
	Naudojimo instrukcija
	Norėdami apsaugoti nuo elektros smūgio, nepažeiskite arba neperspaukite tinklo kabelio!

2.2 Simbolių paaiškinimai ir signaliniai žodžiai

⚠ PAVOJUS! Nurodo gresiančią pavojingą situaciją, kurios neišvengus galimas mirtinas arba sunkus sužalojimas.

⚠ ĮSPĖJIMAS! Nurodo galimą pavojingą situaciją, kurios neišvengus galimas mirtinas arba sunkus sužalojimas.

⚠ ATSARGIAI! Nurodo galimą pavojingą situaciją, kurios neišvengus galimas lengvas arba vidutinio sunkumo sužalojimas.

⚠ DĖMESIO! Nurodo situaciją, kurios neišvengus galima materialinė žala.

ℹ NUORODA Specialios nuorodos dėl geresnio suprantamumo ir valdymo.

3 GAMINIO APRAŠYMAS

Dvigubas įkroviklis „C200 Li“ skirtas tik čia nurodytiems akumulatoriams įkrauti:

Pavadinimas	Gaminio Nr.
B150 Li	113280
B200 Li	113524
B800 Li	114017

Kai akumulatorius įkišamas į įkroviklį, įkroviklis automatiškai nustato akumulatoriaus įkrovimo būseną. Tada pradėdamas įkrovimo procesas. Jis užbaigiamas automatiškai, kai akumulatorius visiškai įkraunamas.

Akumuliatorių galima krauti jam esant bet kokios įkrovimo būsenos. Įkrovimo proceso pertraukimas akumulatoriui nekenkia.

3.1 Naudojimas pagal paskirtį

Šiuo įkrovikliu negalima krauti kitų akumuliatorių, akumuliatorių blokų ar pakartotinai neįkraunamų baterijų.

Kitoks naudojimas nei čia aprašyta arba nurodytas ribas viršijantis naudojimas laikomas naudojimu ne pagal paskirtį.

⚠ ĮSPĖJIMAS! Sprogimo ir elektros smūgio pavojus! Asmenys gali žūti ar būti sunkiai sužaloti, jei dėl trumpojo jungimo įkroviklis sukelia gaisrą, nes buvo laikomas drėgnoje ir šlapioje vietoje.

- Eksploatuokite prietaisą tik patalpose ir saugokite nuo drėgmės.

⚠️ ĮSPĖJIMAS! Pakartotiniai neįkraunamų baterijų sproginimo arba trūkimo pavojus! Priklausomai nuo konstrukcijos, įkraunant pakartotinai neįkraunamas baterijas, jos gali sprogti arba trūkti. Ištekantis elektrolitas gali patekti ant odos arba į akis ir stipriai išsėdinti.

- Nekraukite neįkraunamų baterijų.
- Jei palietėte elektrolitą, gerai nuplaukite sąlyčio vietą muilu ir vandeniu. Jei elektrolito pateko į akis, nedelsdami praplaukite akis dideliu kiekiu vandens ir kreipkitės į gydytoją.

3.2 Galimi numatomi netinkamo naudojimo būdai

⚠️ PAVOJUS! Sproginimo ir gaisro pavojus! Asmenys gali žūti ar būti sunkiai sužaloti, įrenginiui sukėlus sproginimą dėl to, kad buvo naudojamas sproginioje aplinkoje.

- Nenaudokite įrenginio sproginioje ir degioje aplinkoje.

3.3 Gaminio apžvalga

Nr.	Konstruktinė dalis
1	Eksplotacijos būsenų indikacijos LED lemputė (kairioji akumuliatoriaus anga)
2	Eksplotacijos būsenų indikacijos LED lemputė (dešinioji akumuliatoriaus anga)
3	Bevielio LAN eksploatacijos būsenos LED lemputė
4	Lėtojo krovimo ECO mygtukas
5	Nešimo rankena
6	Kairioji ir dešinioji akumuliatoriaus anga
7	Tinklo kabelis su tinklo kištuku
8	Įkabinimo skylės, skirtos tvirtinti ant sienos (atstumas: 132 mm)

4 PALEIDIMAS

DĖMESIO! Materialinės žalos pavojus dėl netinkamos tinklo įtampos! Dėl netinkamos tinklo įtampos gali būti pažeistas įkroviklis ir akumuliatorius.

- Prieš prijungdami įkroviklį, patikrinkite, ar yra techniniuose duomenyse nurodyta tinklo įtampa.

4.1 Įkroviklio pastatymas

DĖMESIO! Materialinės žalos pavojus dėl perkaitimo! Dėl nepakankamos įkroviklio ventiliacijos įkraunant įkroviklis ir akumuliatorius gali būti pažeisti.

- Visada statykite įkroviklį gerai vėdinamame ir nedegiamame plote.
- Neuždenkite ventiliacijos angų ir prietaiso.

1. Išimkite įkroviklį iš pakuotės.
2. Pastatykite įkroviklį laisvai ant nedegaus lygaus paviršiaus.
3. Įkiškite tinklo kištuką. Įkroviklis parengtas dirbti.

4.2 Įkroviklio tvirtinimas prie sienos

Įkroviklio apačioje yra dvi įkabinimo skylės (01/7) 132 mm atstumu. Taip įkroviklį galima pritvirtinti prie vertikalaus paviršiaus, pvz., sienos arba lentos.

1. Du varžtus apvaliomis galvutėmis įsukite tiek, kad varžtų galvutės būtų maždaug 2–3 mm atstumu iki paviršiaus.
2. Užkabinkite įkroviklį ant varžtų galvučių.
3. Patikrinkite, ar įkroviklis tvirtai užkabintas. Jei taip nėra, vėl nuimkite įkroviklį ir šiek tiek daugiau įsukite varžtus.

5 VALDYMAS

5.1 Akumuliatoriaus įkrovimas

Savo nuožiūra galite įkrovikliu vienu metu krauti vieną arba du akumuliatorius.

ℹ️ NUORODA Prieš pirmąjį naudojimą iki galo įkraukite akumuliatorių. Akumuliatorių galima krauti jam esant bet kokios įkrovos būsenos. Įkrovimo pertraukimas akumuliatoriui nekenkia.

⚠️ ATSARGIAI! Gaisro pavojus įkraunant! Įkaitus įkrovikliui, kai jis statomas ant lengvai užsidegančio ir nepakankamai vėdinamo pagrindo, kyla gaisro pavojus.

- Visada naudokite įkroviklį ant nedegaus pagrindo ir nedegioje aplinkoje.
- Jei yra: Neuždenkite ventiliacijos angų.

1. Įkroviklio tinklo kištuką įkiškite į kištukinį lizdą.
2. Įdėkite akumuliatorių į kairiąją arba dešiniąją akumuliatoriaus angą. Prasideda įkrovimo procesas ir mirksi pasirinktos akumuliatoriaus angos LED lemputė.
3. Stebėkite akumuliatoriaus angos LED lemputę. Jei LED lemputė šviečia nuolat, įkrovimo

procesas yra baigtas. Akumulatoriaus įkrovimo trukmė: žr. techninius duomenis.

- Ištraukite tinklo kištuką iš kištukinio lizdo.
- Nuspauskite ir laikykite nuspaustą akumulatoriaus atblokovimo mygtuką.
- Išimkite akumuliatorių iš įkroviklio.

5.2 Įkrovimo būsenos indikatoriai

Savo įkrovimo būseną akumuliatorius parodo LED lemputėmis (01/1, 01/2).

Simbolis	Šviesos diodas
	LED lemputė (01/1, 01/2) šviečia žaliai: Akumuliatorius visiškai įkrautas.
	LED lemputė (01/1, 01/2) mirksi žaliai: Akumuliatorius kraunamas.
	LED lemputė (01/1, 01/2) šviečia raudonai: įkroviklyje nėra akumulatoriaus.
	LED lemputė (01/1, 01/2) mirksi raudonai: Akumuliatorius per daug įkaito ir todėl neįkraunamas.

Naudojant programėlę „AL-KO inTOUCH“ galima patogiai rodyti įkrovimo būseną (žr. *Skyrius 5.4 "WLAN radijo ryšio modulis ir programėlė "AL-KO inTOUCH"*, puslapis 131).

NUORODA Temperatūrų sritis įkrovimo režimui ir įkrovimo laikui iki visiško įkrovimo: žr. techninius duomenis. Jei žymiai sutrumpėja pilnai įkrauto akumulatoriaus veikimo trukmė, vadinasi, akumuliatorius yra išnaudotas ir jį reikia pakeisti nauju originaliu akumuliatoriumi.

5.3 Lėtojo krovimo aktyvinimas

- Apie 1 sekundę spauskite ECO mygtuką, kad aktyvintumėte lėtąjį įkrovimą.
 - ECO mygtukas (01/4) nuolat šviečia žaliai.
 - Krovimo greitis sumažinamas nuo 3 A iki 1,5 A.

5.4 WLAN radijo ryšio modulis ir programėlė "AL-KO inTOUCH"

Įkroviklis yra su WLAN radijo ryšio moduliu. Tai leidžia jį patogiai stebėti naudojantis programėle iš mobilaus įrenginio (išmaniojo telefono, planšetės).

Įkroviklis siunčia svarbią informaciją apie eksploatacijos būsenas, pvz., akumuliatorius įkrautas

80 %, akumuliatorius įkrautas 100 %, akumuliatorius bus įkrautas per 10 min. Jei vienu metu kraunami du akumuliatoriai, kiekvieno akumuliatoriaus įkrovimo būseną gali būti skirtinga.

NUORODA Kad būtų galima naudotis programėle, mobiliam įrenginiui reikalingas interneto ryšys.

Programėlę "AL-KO inTOUCH" įrenginiams, kuriuose įdiegtas "Android", galima atsisiųsti iš "Google Play Store", o įrenginiams, kuriuose įdiegtas "iOS" – iš "Apple App Store":



Įsidedus programėle, pirmiausia reikia prisijungti arba prisiregistruoti. Tada žr. išsamią instrukciją.

Programėlėje galima naudotis įvairiomis funkcijomis, pvz.,

- aktyviųjų pranešimų dėl įkrovimo būsenos gavimo,
- viršutinės 60 % įkrovimo galios ribos nustatymo optimaliam akumuliatoriaus laikymui, pvz., per žiemą,
- produktų registravimo.

NUORODA Programėlė "AL-KO inTOUCH" automatiškai atnaujinama per internetą (FOTA: Firmwareupdate Over The Air).

5.5 Dvigubo įkroviklio susiejimas su programėle „AL-KO InTOUCH“

NUORODA Pastaba dėl WLAN.

- Kad galėtumėte naudotis programėle „AL-KO inTOUCH“, dvigubas įkroviklis turi būti jūsų 2,4 GHz WLAN ryšio aprėpties zonoje.
- Būkite pasiruošę savo WLAN pavadinimą ir slaptažodį.

- Paruoškite išmanųjį telefoną:
 - Įdiekite programėlę „AL-KO inTOUCH Smart Garden“.
 - Paleiskite programėlę.
- Programėlės pagalbinėse diegimo sistemose:
 - Naują įrenginį pridėkite paliesdami simbolį „+“.
 - Nuskenaukite akumuliatoriaus specifikacijų lentelę.
 - Patvirtinkite rastą įrenginį arba įveskite įrenginio duomenis rankiniu būdu.
 - Paleiskite „Įdiegti „Smart-Connect““.

3. Iš naujo nustatykite WLAN-ryšio pavadinimą ir slaptažodį, jei naudojate kitu WLAN ryšiu (žr. *Skyrius 5.6 "WLAN pavadinimo ir slaptažodžio nustatymas iš naujo", puslapis 132*).
4. Maždaug 3 sekundes palaikykite paspaudę ECO mygtuką.
 - LED lemputė (01/3) pulsuoja: Paleista pagalbinė diegimo sistema, laukiama ryšio.
5. Programėlės pagalbinėse diegimo sistemose:
 - Jei „Bluetooth“ įrenginių paieška buvo sėkminga: iš sąrašo pasirinkite „AL-KO Charger“.
 - Pakeiskite dvigubo įkroviklio pavadinimą (jei norite).
 - Įveskite savo WLAN pavadinimą ir slaptažodį.
 - LED lemputė mirksi mėlynai: prasideda įkrovimo procesas.
 - LED lemputė šviečia mėlynai: dvigubas įkroviklis susietas su „AL-KO Smart Cloud“.

5.6 WLAN pavadinimo ir slaptažodžio nustatymas iš naujo

1. Bent 10 sekundžių palaikykite paspaudę ECO mygtuką.
 - LED lemputė (01/3) pulsuoja mėlynai: Gražinimas baigtas.

6 IŠMETIMAS

Pastabos dėl Elektrinių ir elektroninių įrenginių įstatymo

- 
- Panaudoti elektriniai ir elektroniniai įrenginiai nėra buitinės atliekos, todėl jie turi būti surenkami arba šalinami atskirai!
 - Senas baterijas arba akumuliatorius, prieš atiduodant senus įrenginius, privaloma išimti, jei jie nėra tvirtai sumontuoti prietaise! Jų atliekų šalinimą reglamentuoja Baterijų įstatymas.
 - Baigęs naudoti elektrinius ir elektroninius įrenginius, jų savininkas arba naudotojas pagal teisės aktus privalo juos gražinti.
 - Galutinis naudotojas yra pats atsakingas už savo asmens duomenų pašalinimą iš išmetamų senų įrenginių!

Perbraukto atliekų konteinerio simbolis reiškia, kad elektrinius ir elektroninius įrenginius draudžiama išmesti su buitinėmis atliekomis.

Elektrinius ir elektroninius įrenginius galima nemokamai atiduoti šiose vietose:

- viešose teisėtose utilizavimo ir surinkimo vietose (pvz., savivaldybės rangovų aikštelėse);
- elektrinių įrenginių pardavimo vietose (stacionariose ir internetinėse), jei pardavėjas yra įsipareigojęs priimti gražinamus gaminius arba tai daro savanoriškai.

Šie teiginiai galioja tik įrenginiams, kurie yra įrengiami ir parduodami Europos Sąjungos šalyse ir kuriems taikoma Europos Sąjungos direktyva 2012/19/ES. Ne Europos Sąjungos šalims gali galioti kitos panaudotų elektrinių ir elektroninių įrenginių utilizavimo nuostatos.

Nurodymai baterijų įstatyme (vok. BattG)



- Senos baterijos ir akumuliatoriai nėra buitinės atliekos, todėl jiems priskiriamos atskiros taisyklės arba išmetimas!
- Dėl saugaus baterijų arba akumuliatorių išėmimo iš elektrinių prietaisų ir dėl informacijos apie jų tipą arba cheminę sistemą prašome atsižvelgti į tolimesnius duomenis, nurodytus naudojimo arba montavimo instrukcijoje.
- Baterijų arba akumuliatorių savininkas arba naudotojas juos panaudojęs įstatymais yra įpareigotas juos gražinti. Gražinti galima buityje įprastai naudojamą kiekį.

Senose baterijose gali būti kenksmingų medžiagų arba sunkiųjų metalų, kurie gali sukelti žalą aplinkai ir sveikatai. Senų baterijų panaudojimas ir naudojimas jų sudėtyje esančių išteklių prisideda prie šių abiejų prekių apsaugos.

Perbraukto atliekų konteinerio simbolis reiškia, kad baterijas ir akumuliatorius draudžiama išmesti su buitinėmis atliekomis.

Jei po atliekų konteineriu yra tokie ženklai Hg, Cd arba Pb, jie reiškia:

- Hg: baterijoje yra daugiau nei 0,0005 % gyvsidabrio
- Cd: baterijoje yra daugiau nei 0,002 % kadmio
- Pb: baterijoje yra daugiau nei 0,004 % švino

Baterijas ir akumuliatorius galima nemokamai atiduoti šiose vietose:

- viešose teisėtose išmetimo ir surinkimo vietose (pvz., komunaliniuose ūkiuose);
- baterijų ir akumuliatorių pardavimo vietose;
- bendros įrenginių naudotų baterijų surinkimo sistemos vietose;

- gamintojo surinkimo vietoje (jei jis yra bendros surinkimo sistemos narys).

Šie teiginiai galioja tik akumulatoriams ir baterijoms, įrengtoms ir parduodamoms Europos Są-

jungos šalyse ir kurioms taikoma 2006/66/EB direktyva. Ne Europos Sąjungos šalims gali galioti kitos akumuliatorių ir baterijų utilizavimo nuostatos.

7 PAGALBA AT SIRADUS SUTRIKIMŲ

i NUORODA Akumulatoriaus naudojimo instrukcijoje aprašyta, kaip nustatyti įkrovimo būseną.

i NUORODA Esant sutrikimų, kurie nėra nurodyti šioje lentelėje arba kurių negalite pašalinti savarankiškai, kreipkitės į mūsų klientų aptarnavimo tarnybą.

Ivykusi klaida	Indikatoriai	Galima priežastis	Sprendimas
Akumuliatorius neįkraunamas.	Įkroviklio kairiosios ir dešinėsios akumulatoriaus angos LED lemputės nuolat šviečia raudonai.	Akumulatoriaus eksploatavimo trukmė baigėsi.	Pakeiskite akumuliatorių. Naudokite tik originalius gamintojo priedus.
		Akumuliatorius ne iki galo įstumtas į įkroviklį.	Iki galo įstumkite akumuliatorių į įkroviklį.
		Nešvarūs akumulatoriaus arba įkroviklio kištukiniai kontaktai.	Ištraukite tinklo kištuką ir nuvalykite kištuko kontaktus sausa šluoste. Jei klaida išlieka, kreipkitės į gamintojo techninės priežiūros skyrių.
		Sugedo akumuliatorius arba įkroviklis.	Pakeiskite akumuliatorių arba įkroviklį. Naudokite tik originalius gamintojo priedus.
	Kairiosios ir dešinėsios akumulatoriaus angos LED lemputės prie įkroviklio mirksi raudonai.	Akumuliatorius arba įkroviklis per daug įkaitęs.	Ištraukite tinklo kištuką ir palaukite, kol akumuliatorius ir įkroviklis atvės. Neuždenkite įkroviklio ventiliacijos angų.
	Neveikia įkroviklio tinklo įtampos LED lemputė.	Nėra tinklo įtampos.	Įkiškite tinklo kištuką arba patikrinkite, ar yra tinklo įtampa.
Akumuliatorius išimtas iš įkroviklio ir neįkraunamas.	Ant akumulatoriaus įkrovimo būsenos indikatoriuje: Šviečia raudona LED lemputė.	Sugedo akumuliatorius.	Pakeiskite akumuliatorių. Naudokite tik originalius gamintojo priedus.

8 KLIENTŲ APTARNAVIMO TARNYBA / TECHNINĖS PRIEŽIŪROS PUNKTAS

Iškilus klausimų dėl garantijos, remonto ir atsarginių dalių, kreipkitės į savo artimiausią AL-KO

techninės priežiūros skyrių. Jį rasite internete tokiu adresu:

www.alko-garden.com/service-contacts

Daugiau informacijos apie atsargines dalis rasite: www.alko-garden.com/spareparts

9 INFORMACIJA APIE ATITIKTIES DEKLARACIJĄ

Šiuo prisiimdami sau atsakomybę deklaruojame, kad šis rinkai pateiktos formos gaminys atitinka

darniųjų ES direktyvų, ES saugos standartų ir gaminiui taikomų standartų reikalavimus. Atitikties deklaracija yra naudojimo instrukcijos dalis ir pridedama prie įrenginio.

10 GARANTIJA

Galimus įrenginio medžiagų ar gamybos defektus įstatymų numatytu pretenzijų dėl trūkumų reiškimo senaties termino laikotarpiu mes šaliname savo nuožiūra remonto arba keitimo būdu. Senaties terminas nustatomas kiekvienu konkrečiu atveju pagal šalles, kurioje įrenginys buvo įsigytas, teisės aktus.

Mūsų garantinis įsipareigojimas galioja tik šiais atvejais:

- laikomasi šios naudojimo instrukcijos;
- įrenginys tinkamai naudojamas;
- naudojamos originalios atsarginės dalys.

Garantija nustoja galioti šiais atvejais:

- bandoma savarankiškai remontuoti įrenginį;
- savarankiškai atliekami techniniai pakeitimai;
- įrenginys naudojamas ne pagal paskirtį.

Garantija netaikoma:

- dažų pažeidimams, atsiradusiems dėl normalaus dėvėjimosi,
- susidėvinčiosioms dalims, atsarginių dalių kortelėje pažymėtoms rėmeliu.

Garantinis laikotarpis prasideda nuo dienos, kurią įrenginį pirmą kartą įsigyja galutinis vartotojas. Lemiami yra pirkimo dokumente nurodyta data. Kreipkitės su šia garantijos deklaracija ir originaliu pirkimo dokumentu į savo pardavėją arba artimiausią įgaliotąjį klientų aptarnavimo skyrių. Ši deklaracija nedaro įtakos įstatymais pagrįstoms pirkėjo pretenzijoms, kurias jis gali pareikšti pardavėjui.

ORIĢINĀLĀS LIETOŠANAS INSTRUKCIJAS TULKOJUMS

Saturs

1	Drošības norādījumi.....	135
2	Par šo lietošanas instrukciju.....	136
2.1	Simboli titullapā.....	136
2.2	Zīmju skaidrojums un signālvārdi	136
3	Izstrādājuma apraksts.....	136
3.1	Paredzētais lietojums.....	136
3.2	Iespējama iepriekš paredzama nepareiza izmantošana.....	137
3.3	Izstrādājuma apskats.....	137
4	Ekspluatācijas sākšana.....	137
4.1	Lādētāja uzstādīšana.....	137
4.2	Lādētāja nostiprināšana pie sienas ...	137
5	Lietošana.....	137
5.1	Akumulatora uzlāde.....	137
5.2	Uzlādes stāvokļa rādījumi.....	138
5.3	Lēnās uzlādes aktivizēšana.....	138
5.4	WLAN tālvadības modulis un lietotne AL-KO inTOUCH	138
5.5	Dubultā lādētāja savienošana ar lietotni AL-KO inTOUCH.....	139
5.6	WLAN nosaukuma un paroles atiestatīšana	139
6	Utilizācija.....	139
7	Palīdzība traucējumu gadījumā.....	140
8	Klientu apkalpošanas dienests/serviss	141
9	Informācija par atbilstības deklarāciju.....	141
10	Garantija.....	141

1 DROŠĪBAS NORĀDĪJUMI

Šajā sadaļā ir uzskaitīti visi galvenie drošības un brīdinājuma norādījumi, kas jāievēro, izmantojot lādētāju. Izlasiet šos norādījumus!

- Vienmēr izmantojiet ierīci tikai paredzētajam lietojumam, t.i., paredzētā akumulatora lādēšanai.
- Vienmēr pirms izmantošanas pārbaudiet, vai nav radušies bojājumi, visai ierīcei, jo īpaši strāvas vadam un akumulatora nodalījumam. Izmantojiet ierīci tikai teicamā stāvoklī.

- Neizmantojiet ierīci sprādzienbīstamā un ugunsbīstamā vidē.
- Izmantojiet ierīci tikai iekštelpās un nepakļaujiet to slapjuma un mitruma iedarbībai.
- Vienmēr novietojiet lādētāju uz labi vēdināmas un nedegošas virsmas, jo uzlādes procesā tas sasilst. Nodrošiniet brīvu gaisa piekļuvi ventilācijas atverēm un neaizsedziet tās.
- Pirms lādētāja pievienošanas barošanas avotam pārliecinieties, vai ir pieejams specifiskāji norādītais strāvas spriegums.
- Izmantojiet strāvas vadu tikai lādētāja pievienošanai. Nenesiet lādētāju, turot aiz strāvas vada, un, atvienojot strāvas kontaktdakšu, neraujiet to no sienas kontaktlīdždas aiz strāvas vada.
- Lai nepieļautu strāvas vada bojājumus, sargiet to no karstuma avotiem, eļļas un asām šķautnēm.
- Neizmantojiet lādētāju un akumulatoru, ja tie ir netīri vai slapji. Pirms lietošanas noīriet ierīci un akumulatoru un ļaujiet tiem nožūt.
- Lai nepieļautu īssavienojumu, pēc uzlādēšanas, ja akumulatoru neizmantojiet, novietojiet to drošā attālumā no metāliskiem priekšmetiem (piem., saspaudzēm, monētām, atslēgām, naglām, skrūvēm). Īssavienojuma rezultātā var būt apdegumus vai var izcelties ugunsgrēks.
- Ar lādētāju lādējiet tikai oriģinālos AL-KO akumulatorus.
- Neatveriet lādētāja korpusu un akumulatoru. Pastāv elektriskās strāvas trieciena un īssavienojuma risks.
- Drošības apsvērumu dēļ ierīci drīkst remontēt tikai kvalificēts personāls, izmantojot oriģinālās rezerves daļas.
- Nepareizas izmantošanas un bojāta akumulatora gadījumā var izdalīties tvaiki un elektrolīta šķidrums. Šādos gadījumos kārtīgi izvēdiniet telpu un ar pašsajūtu saistītu sūdzību gadījumā apmeklējiet ārstu. Saskaroties ar elektrolīta šķidrumu, rūpīgi nomazgājiet to un nekavējoties izskalojiet acis. Pēc tam meklējiet ārsta palīdzību.
- Šo ierīci drīkst izmantot bērni no 8 gadu vecuma un vecāki bērni, kā arī personas ar ierobežotām fiziskām, maņu un garīgām spējām vai personas bez pieredzes un zināša-



nām, kad tiek nodrošināta uzraudzība vai ir sniegtas instrukcijas, kā droši lietot ierīci, un informācija par iespējamo apdraudējumu. Bērni nedrīkst spēlēties ar iekārtu. Tīrīšanu un apkopi bez uzraudzības nedrīkst ļaut veikt bērniem.

- Attiecībā uz personām, kurām ir ļoti sarežģīti un kompleksi spēju ierobežojumi, var būt nepieciešamas instrukcijas, kas nav aprakstītas šajā dokumentā.
- Ja strāvas vads ir bojāts, lai izvairītos no drošības riskiem, tas ir jānomaina ražotājam, tā pēcpārdošanas servisa centram vai līdzīgi kvalificētai personai.
- Ja ierīci neizmantojiet, uzglabājiet to sausā un slēgtā vietā. Ierīcei nedrīkst piekļūt nepieņērošas personas un bērni.

2 PAR ŠO LIETOŠANAS INSTRUKCIJU

- Vācu valodā izdotā versija ir oriģinālā lietošanas instrukcija. Visas pārējās dokumentu versijas citās valodās ir oriģinālo lietošanas instrukciju tulkojumi.
- Vienmēr saglabājiet šo lietošanas instrukciju tādā stāvoklī, lai vēlāk varat tajā ieskatīties, ja būs nepieciešama informācija par ierīci.
- Nododiet ierīci citām personām tikai kopā ar šo lietošanas instrukciju.
- Izlasiet un ievērojiet šajā lietošanas instrukcijā sniegtos drošības un brīdinājuma norādījumus.

2.1 Simboli titullapā

Simbols	Skaidrojums
	Pirms ekspluatācijas uzsākšanas ir svarīgi rūpīgi izlasīt šo lietošanas instrukciju. Tas ir priekšnoteikums drošam darbam un ierīces darbībai bez problēmām.
	Lietošanas instrukcija
	Lai izvairītos no elektriskās strāvas trieciena, nesabojājiet vai nepārgrieziet strāvas vadu!

2.2 Zīmju skaidrojums un signālvārdi

⚠ BĪSTAMI! Norāda uz tiešu, bīstamu situāciju, kuras rezultātā, ja vien no tās neizvairīsieties, iestāsies nāve vai gūsiet smagas traumas.

⚠ BRĪDINĀJUMS! Norāda uz potenciāli bīstamu situāciju, kuras rezultātā, ja vien no tās neizvairīsieties, var iestāties nāve vai iespējams gūt smagas traumas.

⚠ ESĪET PIESARDZĪGI! Norāda uz potenciāli bīstamu situāciju, kuras rezultātā, ja vien no tās neizvairīsieties, iespējams gūt vieglas vai vidēji smagas traumas.

⚠ UZMANĪBU! Norāda uz potenciāli bīstamu situāciju, kuras rezultātā, ja vien no tās neizvairīsieties, iespējams materiālo zaudējumu risks.

ℹ NORĀDĪJUMS Īpaši norādījumi labākai izpratnei un manipulēšanai.

3 IZSTRĀDĀJUMA APRAKSTS

Dubultais lādētājs C200 Li ir paredzēts tikai šādu akumulatoru uzlādei:

Apzīmējums	Preces Nr.
B150 Li	113280
B200 Li	113524
B800 Li	114017

Tiklīdz akumulators tiek ievietots lādētājā, lādētājs automātiski nosaka akumulatora uzlādes stāvokli. Pēc tam sākas uzlādes process. Uzlāde beidzas automātiski, tiklīdz akumulators ir pilnībā uzlādēts.

Akumulatoru var uzlādēt pie jebkura uzlādes stāvokļa. Pārtraucot uzlādes procesu, akumulatoram netiks radīti bojājumi.

3.1 Paredzētais lietojums

Ar šo lādētāju nedrīkst lādēt citu ražotāju akumulatorus, akumulatoru komplektus vai neuzlādējamās baterijas.

Jebkāds cits pielietojums, kas neatbilst šim mērķim, ir uzskatāms par noteikumiem neatbilstošu.

⚠ BRĪDINĀJUMS! Ugunsgrēka un elektriskās strāvas trieciena risks! Lietojot lādētāju slāpā vai mitrā vidē, var izraisīt īssavienojumu, rezultātā var sākties ugunsgrēks, un rezultātā cilvēki var gūt nāvējošas vai smagas traumas.

- Lietojiet ierīci tikai iekštelpās un nepakļaujiet to slapjuma un mitruma iedarbībai.

⚠ BRĪDINĀJUMS! Eksplozijas vai sadalīšanās risks, mēģinot uzlādēt nelādējamās baterijas! Atkarībā no modeļa, nelādējamās baterijas to lādēšanas laikā var eksplodēt vai sadalīties. Rezultātā no baterijas izplūstošais elektrolīta šķidrums var nonākt uz ādas un acis un izraisīt smagus ķīmiskos apdegumus.

- Nemēģiniet uzlādēt nelādējamās baterijas.
- Ja gadījies nonākt saskarē ar elektrolīta šķidrumu, nomazgājiet kontaktā esošo vietu ar lielu daudzumu ziepju un ūdens. Ja elektrolīta šķidrums ir nonācis acīs, nekavējoties skalojiet acis ar lielu daudzumu ūdens un pēc tam konsultējieties ar ārstu.

3.2 Iespējama iepriekš paredzama nepareiza izmantošana

⚠ BĪSTAMI! Sprādziena un ugunsgrēka risks! Lietojot ierīci sprādzienbīstamā vidē, tā var izraisīt eksploziju un rezultātā cilvēki var gūt nāvējošas vai smagas traumas.

- Neizmantojiet ierīci sprādzienbīstamā un ugunsbīstamā vidē.

3.3 Izstrādājuma apskats

Nr.	Detaja
1	Darbības stāvokļu gaismas diodes indikators (akumulatoru nodalījuma kreisajā pusē)
2	Darbības stāvokļu gaismas diodes indikators (akumulatoru nodalījuma labajā pusē)
3	Bezvadu LAN darbības statusa gaismas diodes indikators
4	ECO poga lēnajai uzlādei
5	Pārnēsāšanas rokturis
6	Kreisās un labās puses nodalījums akumulatoriem
7	Strāvas vads ar kontaktdakšu

Nr.	Detaja
8	Sienas stiprinājuma iekarināšanas urbumi (attālums: 132 mm)

4 EKSPLOATĀCIJAS SĀKŠANA

UZMANĪBU! Pievienojot ierīci elektrotīklam ar neatbilstošu spriegumu, pastāv materiālo zaudējumu risks! Neatbilstošs elektrotīkla spriegums var būt iemesls lādētāja un akumulatora bojājumiem.

- Pirms lādētāja pievienošanas noskaidrojiet, vai elektrotīklam ir pieejams sadaļā „Tehniskie dati” norādītais spriegums.

4.1 Lādētāja uzstādīšana

UZMANĪBU! Pārkaršanas rezultātā pastāv materiālo zaudējumu risks! Nepietiekama lādētāja ventilācija lādēšanas procesā var būt iemesls lādētāja un akumulatora bojājumiem.

- Ikreiz novietojiet lādētāju uz labi vēdināmas un nedegošas virsmas.
- Ventilācijas atverēm jābūt brīvām, un ierīce nedrīkst būt nosepta.

1. Izņemiet lādētāju no iepakojuma.
2. Brīvi novietojiet lādētāju uz nedegošas, līdzzenas virsmas.
3. Pieslēdziet strāvas kontaktdakšu. Lādētājs ir gatavs darbam.

4.2 Lādētāja nostiprināšana pie sienas

Lādētājam apakšpusē ir divi iekarināšanas urbumi (01/7), kuru attālums ir 132 mm. Šādi lādētāju iespējams piestiprināt pie vertikālas virsmas – piemēram, sienas vai dēļa.

1. Ieskrūvējiet divas skrūves ar apaļām galvām tik tālu, lai skrūvju galvām būtu apm. no 2 līdz 3 mm attālums līdz virsmai.
2. Iekariniet lādētāju skrūvju galvās.
3. Pārbaudiet, vai lādētājs ir droši iekarināts. Ja nē, atkārtoti noņemiet lādētāju un skrūves ieskrūvējiet nedaudz vairāk virsmā.

5 LIETOŠANA

5.1 Akumulatora uzlāde

Lietotājs var izvēlēties, vai ar lādētāju uzlādēt vienu akumulatoru vai divus akumulatorus vienlaicīgi.

! NORĀDĪJUMS Pirms pirmās lietošanas reizes akumulators ir pilnībā jāuzlādē. Akumulatora uzlāde iespējama jebkurā akumulatora uzlādes līmenī. Uzlādēšanas pārtraukšana nebojā akumulatoru.

⚠ ESĪET PIESARDZĪGI! Uzlādēšanas laikā pastāv ugunsgrēka risks! Lādētāju novietojot vietās, kur ir ugunsdrošas virsmas un nav pieejama ventilācija, pastāv ugunsgrēka risks.

- Lādētāju vienmēr izmantojiet tikai uz nedegošas virsmas un ugunsdrošā vidē.
- Ja iespējams: nodrošiniet, lai nekas nebūtu novietots pret ventilācijas atverēm.

1. Ievietojiet lādētāja strāvas kontaktdakšu kontaktligzdā.
2. Ievietojiet akumulatoru akumulatora nodalījumā kreisajā vai labajā pusē. Sākas uzlādes process, un mirgo izvēlēta akumulatora nodalījuma gaismas diode.
3. Pārtrauciet akumulatora nodalījuma gaismas diodes indikatoru. Kad gaismas diodes indikators nepārtraukti deg, uzlādes process ir pabeigts. Lai noskaidrotu akumulatora lādēšanas laiku, skatiet tehniskos datus.
4. Atvienojiet strāvas kontaktdakšu no kontaktligzdas.
5. Nospiediet un turiet akumulatora atbloķēšanas pogu.
6. Izņemiet akumulatoru no lādētāja.

5.2 Uzlādes stāvokļa rādījumi

Akumulatora uzlādes stāvoklis tiek parādīts ar gaismas diodēm (01/1, 01/2).

Simbols	Gaismas diode
	Gaismas diode (01/1, 01/2) deg zaļā krāsā: Akumulators ir pilnībā uzlādēts.
	Gaismas diode (01/1, 01/2) mirgo zaļā krāsā: Notiek akumulatora uzlāde.
	Gaismas diode (01/1, 01/2) deg sarkanā krāsā: Lādētājā nav ievietots akumulators.
	Gaismas diode (01/1, 01/2) mirgo sarkanā krāsā: Akumulators ir pārāk karsts, un tāpēc uzlāde nenotiek.

AL-KO inTOUCH App lietotne ļauj ērti parādīt uzlādes stāvokli (skatīt *Nodaļa 5.4 "WLAN tālvadī-*

bas modulis un lietotne AL-KO inTOUCH", lappuse 138).

! NORĀDĪJUMS Temperatūras intervālu lādēšanas laikā un lādēšanas laiku līdz pilnīgai uzlādei skatiet tehniskajos datos. Ja, neskatoties uz to, ka akumulators ir pilnīgi uzlādēts, tā ekspluatācijas laiks būtiski saīsinās, akumulators ir nolietojies, un tas ir jānomaina pret jaunu oriģinālo akumulatoru.

5.3 Lēnās uzlādes aktivizēšana

1. Lai aktivizētu lēno uzlādi, aptuveni 1 sekundi turiet nospiestu ECO pogu.
 - ECO poga (01/4) sāk nepārtraukti degt zaļā krāsā.
 - Uzlādes ātrums tiek samazināts no 3 A uz 1,5 A.

5.4 WLAN tālvadības modulis un lietotne AL-KO inTOUCH

Lādētājs ir aprīkots ar WLAN tālvadības moduli. Tas nodrošina ērtu pārraudzību, izmantojot lietotni no mobilās ierīces (viedtālrunis, planšetdators).

Lādētājs nosūta svarīgu informāciju par darbības stāvokļiem, piemēram, akumulatora uzlādes līmenis ir 80%, akumulatora uzlādes līmenis ir 100%, akumulators būs uzlādēts pēc 10 min. Ja vienlaicīgi tiek uzlādēti divi akumulatori, katram akumulatoram var būt atšķirīgs uzlādes stāvoklis.

! NORĀDĪJUMS Lai izmantotu lietotni, mobilajai ierīcei jābūt interneta savienojumam.

Lietotne AL-KO inTOUCH ir pieejama Android ierīcēm Google Play veikalā un iOS ierīcēm - Apple App Store:



Pēc lietotnes instalēšanas vispirms ir jāpiesakās vai jāreģistrējas. Pēc tam izpildiet „solī pa solim” norādījumus.

Lietotnē tiek piedāvātas dažādas funkcijas, piemēram,

- iespēja saņemt Push paziņojumus par uzlādes stāvokli,
- maksimālās 60% uzlādes jaudas augšējās robežas iestatīšana optimālai akumulatora uzglabāšanai, piemēram, ziemā,
- produkta reģistrācija.

! NORĀDĪJUMS Lietotnes AL-KO inTOUCH atjauninājumi tiek veikti automātiski, izmantojot internetu (FOTA: Firmwareupdate Over The Air).

5.5 Dubultā lādētāja savienošana ar lietotni AL-KO inTOUCH

NORĀDĪJUMS Norādījums par WLAN.

- Lai varētu izmantot lietotni AL-KO inTOUCH, dubultajam lādētājam jāatrodas jūsu 2,4 GHz WLAN darbības zonā.
- Sagatavojiet WLAN nosaukumu un paroli.

1. Viedtālrūņa sagatavošana:

- Instalējiet lietotni „AL-KO inTOUCH Smart Garden”.
- Palaidiet lietotni.

2. Lietotnes iestatīšanas vednī:

- Pievienojiet jaunu ierīci, pieskaroties simbolam „+”.
- Noskenējiet akumulatora tehnisko datu plāksnīti.
- Apstipriniet atrasto ierīci vai manuāli pievienojiet ierīces informāciju.
- Palaidiet funkciju „Smart-Connect iestatīšana”.

3. WLAN nosaukuma un paroles atiestatīšana, kad atrodaties jaunā WLAN zonā. (skatīt *Nodaļa 5.6 "WLAN nosaukuma un paroles atiestatīšana", lappuse 139*).

4. Turiet nospiestu ECO pogu aptuveni 3 sekundes.

- Gaismas diode (01/3) pulsē: Iestatīšanas vednis ir sāksis, tiek gaidīts savienojums.

5. Lietotnes iestatīšanas vednī:

- Ja Bluetooth ierīču meklēšana ir bijusi veiksmīga: No saraksta izvēlieties „AL-KO lādētājs”.
- Nomainiet lādētāja nosaukumu (ja vēlaties).
- Ievadiet savu WLAN nosaukumu un paroli.
- Gaismas diodes indikators mirgo zilā krāsā: Ir sākusis savienošana.
- Gaismas diodes indikators deg zilā krāsā: Dubultais lādētājs ir savienots ar AL-KO Smart Cloud.

5.6 WLAN nosaukuma un paroles atiestatīšana

1. Turiet nospiestu ECO pogu vismaz 10 sekundes.

- Gaismas diode (01/3) pulsē zilā krāsā: Atiestatīšana ir pabeigta.

6 UTILIZĀCIJA

Norādījumi par elektrisko un elektronisko iekārtu likumu



- Noliektas elektriskās un elektroniskās ierīces aizliegts izmest sadzīves atkritumos, tās ir jānodod atsevišķā atkritumu savākšanas vai likvidēšanas vietā!

- Vecās baterijas vai akumulatori, ja tie noliektajā ierīcē nav iebūvēti, pirms nosūtīšanas ir jāizņem! To utilizācija reglamentēta atkritumu apsaimniekošanas likumā.

- Elektrisko un elektronisko iekārtu īpašniekiem vai lietotājiem ir juridisks pienākums pēc lietošanas tās nodot atpakaļ pārstrādei.

- Galalietotājs ir atbildīgs par savu personas datu dzēšanu no vecās utilizējamās ierīces!

Pārsvītrotas atkritumu urnas simbols nozīmē, ka elektrisko un elektronisko iekārtu atkritumus nedrīkst izmest kopā ar sadzīves atkritumiem.

Elektrisko un elektronisko iekārtu atkritumus bez maksas var nodot šādās vietās:

- Publiskos atkritumu apglabāšanas vai savākšanas punktos (piemēram, pašvaldību ēku pagalmos).
- Elektroierīču tirdzniecības vietās (stacionārās un tiešsaistes), ja tirgotājiem ir pienākums tās pieņemt atpakaļ vai ja viņi piedāvā šādu iespēju brīvprātīgi.

Šie paziņojumi attiecas tikai uz ierīcēm, kas uzstādītas un pārdotas Eiropas Savienības valstīs un uz kurām attiecas Eiropas Direktīva 2012/19/ES. Valstīs, kas nav Eiropas Savienības sastāvā, var būt atšķirīgi noteikumi attiecībā uz nolietoto elektrisko un elektronisko ierīču utilizāciju.

Norādījumi par likumu „Par baterijām” (BattG)



- Noliektās baterijas un akumulatorus aizliegts izmest sadzīves atkritumos, tos ir jānodod atsevišķā atkritumu savākšanas vai likvidēšanas vietā!

- Lai droši izņemtu baterijas vai akumulatorus no elektriskās ierīces un noskaidrotu informāciju par to tipu vai ķīmisko sistēmu, lūdzam ievērot turpmāk sniegtos datus lietošanas vai montāžas instrukcijā.

- Bateriju un akumulatoru īpašnieku vai lietotāju pienākums ir pēc to nolietošanas šīs ierīces atgriezt. Atgriešana ir ierobežota līdz majsaimniecībai atbilstošam daudzumam.

Lietotās baterijās var būt kaitīgas vielas vai smagie metāli, kas var radīt kaitējumu videi un veselības problēmas. Lietoto bateriju pārstrāde un tajās esošo resursu izmantošana sniedz būtisku lomu abos iepriekš minētajos gadījumos.

Pārsvītrotā konteinerā simbols nozīmē, ka baterijas un akumulatorus aizliegts izmest sadzīves atkritumos.

Ja zem konteinerā papildus ir doti simboli Hg, Cd vai Pb, tas nozīmē, ka:

- Hg: baterijā ir vairāk nekā 0,0005 % dzīvsudraba
- Cd: baterijā ir vairāk nekā 0,002 % kadmija
- Pb: baterijā ir vairāk nekā 0,004 % svina

7 PALĪDZĪBA TRAUCĒJUMU GADĪJUMĀ

F NORĀDĪJUMS Uzlādes līmeņa noteikšana ir aprakstīta akumulatora lietošanas rokasgrāmatā.

Baterijas un akumulatorus šādās vietās iespējams nodot bez maksas:

- publiski-tiesiskās utilizācijas vai savākšanas vietās (piem., komunālajos uzņēmumos);
- bateriju un akumulatoru pārdošanas vietās;
- ierīču nolietoto bateriju vienotās sistēmas atpakaļpieņemšanas vietās;
- ražotāja atpakaļpieņemšanas vietās (ja tas nav vienotās atpakaļpieņemšanas sistēmas dalībnieks).

Šie izteikumi attiecas tikai uz tiem akumulatoriem un baterijām, kas tiek uzstādītas un pārdotas Eiropas Savienības dalībvalstīs un uz kurām attiecināmas Eiropas Direktīvas 2006/66/EK prasības. Valstīs, kas atrodas ārpus Eiropas Savienības, var būt atšķirīgi noteikumi attiecībā uz nolietoto akumulatoru un bateriju utilizāciju.

F NORĀDĪJUMS Ja rodas bojājumi, kas nav uzskaitīti šajā tabulā, vai bojājumi, kurus nevarat novērst patstāvīgi, lūdzam sazināties ar mūsu servisa centru.

Notikusī kļūda	Rādījumi	Iespējamais cēlonis	Risinājums
Akumulators nelādējas.	Uz lādētāja esošā gaisma diode kreisās vai labās puses akumulatora nodalījumam nepārtroku deg sarkanā krāsā.	Akumulators ir nolietots.	Nomainiet akumulatoru. Izmantojiet tikai oriģinālās ražotāja daļas.
		Akumulators nav pilnībā ievietots lādētājā.	Ievietojiet akumulatoru pilnībā lādētājā.
		Akumulatora vai lādētāja kontakti ir netīri.	Atvienojiet tīkla kontaktakšu un notīriet tās kontaktus ar sausu drānu. Ja kļūda joprojām nav novērsta, sazinieties ar ražotāja servisa centru.
		Bojāts akumulators vai lādētājs.	Nomainiet akumulatoru vai lādētāju. Izmantojiet tikai oriģinālās ražotāja daļas.

Notikusi kļūda	Rādījumi	Iespējamais cēlonis	Risinājums
	Uz lādētāja esošā gaismas diode kreisās vai labās puses akumulatora nodalījumam mirgo sarkanā krāsā.	Akumulators vai lādētājs ir pārāk karsts.	Atvienojiet strāvas kontaktdakšu un ļaujiet akumulatoram un lādētājam atdzist. Nodrošini, lai lādētāja ventilācijas atveres būtu brīvas.
	Uz lādētāja nedeg elektrotīkla sprieguma gaismas diodes indikatora.	Elektrotīklā nav sprieguma.	Iespraudiet strāvas kontaktdakšu, pārbaidiet, vai ir strāvas spriegums.
Akumulators ir noņemts no lādētāja un nav uzlādēts.	Uz akumulatora pēc uzlādes stāvokļa indikatora: Deg sarkanā gaismas diode.	Bojāts akumulators.	Nomainiet akumulatoru. Izmantojiet tikai oriģinālās ražotāja daļas.

8 KLIENTU APKALPOŠANAS DIENESTS/SERVISS

Jautājumu gadījumā par garantiju, remontu vai rezerves daļām sazinieties ar tuvāko AL-KO servisa centru. Informāciju par tiem meklējiet šādā

vietnē:

www.alko-garden.com/service-contacts

Vairāk informācijas par rezerves daļām varat skatīt:

www.alko-garden.com/spareparts

9 INFORMĀCIJA PAR ATBILSTĪBAS DEKLARĀCIJU

Ar šo mēs ar pilnu atbildību paziņojam, ka mūsu piegādātā produkta konstrukcija atbilst saskaņoto

ES direktīvu prasībām, ES drošības standartiem un produkta specifiskiem standartiem. Atbilstības deklarācija ir daļa no lietošanas instrukcijas un ir pievienota ierīcei.

10 GARANTĪJA

Iespējamais materiāla vai ražošanas brāķus iekārtā mēs novērsīsim atbilstoši likumā noteiktajam nolīguma termiņam attiecībā uz garantijas prasībām, paturot tiesības izvēlēties remontu vai jaunas preces piegādi. Nolīguma termiņš tiek noteikts, vadoties pēc tās valsts spēkā esošās likumdošanas, kurā ierīce tika nopirkta.

Mūsu garantijas pakalpojumi ir spēkā tikai tad, ja:

- ievērojāt šo lietošanas instrukciju.
- ierīce tiek izmantota atbilstoši mērķim;
- tiek izmantotas oriģinālās rezerves daļas.

Garantija zaudē savu spēku, ja:

- tiek veikti patstāvīgi remontēšanas mēģinājumi;
- tiek veikta patvaļīga pārbūve;
- ierīce netiek lietota atbilstoši paredzētajam mērķim.

Garantija neattiecas uz:

- krāsas bojājumiem, kas radušies normāla nolietojuma rezultātā;
- dilstošajām detaļām, kas rezerves daļu kartē ir atzīmētas ar rāmīti xxxxxx (x).

Garantijas periods sākas no ierīces pirmreizējās pārdošanas pirmās dienas. Noteicošais ir datums uz pirkuma čeka. Lūdzam jūs ar šo garantijas deklarāciju un pirkuma čeku doties pie sava tirdzniecības pārstāvja vai uz tuvāko oficiālo klientu apkalpošanas centru. Šī deklarācija neskar pircēja likumā noteiktās garantijas prasības pret pārdevēju.

ПРЕВОД НА ОРИГИНАЛНОТО РЪКОВОДСТВО ЗА ЕКСПЛОАТАЦИЯ

Съдържание

1	Указания за безопасност	142
2	Относно инструкцията за експлоатация	143
2.1	Символи на началната страница....	143
2.2	Разяснения на условните обозначения и сигналните думи.....	143
3	Описание на продукта	143
3.1	Използване по предназначение	144
3.2	Възможна предвидима неправилна употреба	144
3.3	Преглед на продукта.....	144
4	Пускане в експлоатация	144
4.1	Поставяне на зарядното устройство	145
4.2	Монтаж на зарядното устройство на стена	145
5	Управление	145
5.1	Зареждане на акумулаторната батерия	145
5.2	Индикатори на степента на заряда	145
5.3	Активиране на бавно зареждане	146
5.4	Безжичен WiFi модул и приложение AL-KO inTOUCH	146
5.5	Свързване на двойното зарядно устройство с приложението AL-KO InTOUCH	146
5.6	Нулиране на името и паролата за WiFi.....	147
6	Изхвърляне	147
7	Помощ при неизправности	148
8	Поддръжка / Сервиз	149
9	Информация за декларацията за съответствие	149
10	Гаранция	149

1 УКАЗАНИЯ ЗА БЕЗОПАСНОСТ

Този параграф назовава всички базисни мерки за безопасност и предпазни мерки, които трябва да се спазват при употребата на зарядното устройство. Прочетете тези указания!

- Използвайте уредът само по предназначение, т.е. за зареждане на предвидените акумулаторни батерии.
- Преди всяка употреба проверявайте цялостния уред, както и охранващия кабел и отделението за акумулаторната батерия за повреди. Използвайте уредът само в безупречно състояние.
- Не използвайте уреда във взривоопасни и пожароопасни среди.
- Използвайте този уред само в затворени помещения и не го излагайте на влага или на влажност.
- Поставете винаги зарядното устройство върху незапалима и добре вентилирана повърхност, защото в процеса на зареждане той се нагрява. Дръжте вентилационните прорези свободни и не покривайте уреда.
- Преди да включите уреда, се информирайте дали обозначеното в техническите данни за уреда напрежение в електрическата мрежа е налично.
- Използвайте охранващия кабел само и единствено за присъединяване на зарядното устройство. Не носете зарядното устройство висящо на кабела и не изключвайте щепсела от контакта като дърпате охранващия кабел.
- Пазете охранващия кабел от топлина, масло и остри ръбове, за да не се повреди.
- Не използвайте зарядното устройство, когато е замърсено или влажно. Преди употреба почистете и подсушете уреда и акумулаторната батерия.
- Пазете заредената и неупотребявана акумулаторна батерия далеч от метални предмети, за да не се осъществи мост между контактите (напр. офис кламери, монети, ключове, гвоздеи, винтове). При късо съединение може да се предизвика изгаряне или пожар.
- Зареждайте със зарядното устройство само оригинални акумулаторни батерии от AL-KO.
- Не отваряйте зарядното устройство и акумулаторна батерия. Има опасност от токов удар или късо съединение.

- За ваша сигурност оставете своя уред за ремонт само от квалифициран персонал и с оригинални резервни части.
- При неправилна употреба и увредена акумулаторна батерия може да се появят пари и електролитна течност. В такъв случай, проветрете помещението основно и при оплаквания потърсете лекарска помощ.
При контакт с електролитна течност веднага се измийте много добре и веднага изплакнете добре очите. След което потърсете лекарска помощ.
- Този уред може да бъде употребяван от деца на възраст над 8 год. и освен това от лица с ограничени физически, сензорни или умствени способности, или с липса на опит и познание, само ако те бъдат надзирани и контролирани или бъдат инструктирани относно безопасната употреба на този уред и разбират произтичащите от това опасности. Децата не трябва да играят с машината. Почистването и поддръжката от страна на потребителя не трябва да бъдат изпълнявани от деца без надзор.
- Лица с много големи и комплексни ограничения могат да имат потребности, надхвърлящи обхвата на тук описаните указания.
- Ако защитният кабел е повреден, той трябва да бъде заменен от производителя, неговия сервиз за следпродажбено обслужване или от лице с подобна квалификация, за да се избегне опасност.
- Съхранявайте неупотребявания уред на сухо място, заключен. Неупълномощени лица и деца не трябва да имат достъп до устройството.

2 ОТНОСНО ИНСТРУКЦИЯТА ЗА ЕКСПЛОАТАЦИЯ

- Немската версия е оригиналната инструкция за експлоатация. Всички останали версии са преводи на оригиналната инструкция за експлоатация.
- Съхранявайте винаги тази инструкция за експлоатация по начин, по който да можете да я четете, когато се нуждаете от информация за този уред.
- Предавайте уреда на други лица само заедно с тази инструкция.

- Прочетете и съблюдавайте инструкциите за безопасност и предупредителните съвети в тази инструкция за експлоатация.

2.1 Символи на началната страница

Символ	Значение
	Непременно прочетете внимателно тези инструкции за експлоатация преди пускането в експлоатация. Това е условието за безопасна работа и безпроблемно боравене с уреда.
	Инструкции за експлоатация
	Защитен кабел - не нанасявайте или не разцепвайте, за да избегнете електрически удар!

2.2 Разяснения на условните обозначения и сигналните думи

ОПАСНОСТ! Обозначава непосредствено опасна ситуация, която - ако не бъде избегната - може да има като следствие смърт или тежко нанасяване.

ПРЕДУПРЕЖДЕНИЕ! Обозначава потенциално опасна ситуация, която - ако не бъде избегната - би могла да доведе до смърт или тежко нанасяване.

ВНИМАНИЕ! Обозначава потенциално опасна ситуация, която - ако не бъде избегната - може да има като следствие леко или умерено нанасяване.

ВНИМАНИЕ! Обозначава ситуация, която - ако не се избегне - може да предизвика материални щети.

УКАЗАНИЕ Специални указания за по-добро разбиране и боравене.

3 ОПИСАНИЕ НА ПРОДУКТА

Двойното зарядно устройство C200 Li е предназначено изключително за зареждане на долно обозначените акумулаторни батерии:

Обозначение	Артикул №
B150 Li	113280

Обозначение	Артикул №
B200 Li	113524
B800 Li	114017

Щом като акумулаторната батерия се постави в зарядното устройство, то автоматично разпознава степента на заряд на акумулаторната батерия. След което започва процесът на зареждане. Той се прекратява автоматично, когато акумулаторната батерия е напълно заредена.

Акумулаторната батерия може да бъде заредена независимо от степента ѝ на заряд. Прекъсването на процеса на зареждане не уврежда акумулаторната батерия.

3.1 Използване по предназначение

Други акумулаторни батерии, акумулаторни комплекти или батерии, които не подлежат на презареждане, не трябва да се зареждат с това зарядно устройство.

Употреба, различна от тук описаното използване по предназначение или извън рамките на позволеното използване, се счита за употреба не по предназначение.

⚠ ПРЕДУПРЕЖДЕНИЕ! Опасност от пожари и токови удари! Може да бъде причинено тежко нараняване или смърт на хора, ако устройството предизвика пожар поради късо съединение, тъй като е било изложено на влага и влажност.

- Използвайте този уред само в затворени помещения и не го излагайте на влага или на влажност.

⚠ ПРЕДУПРЕЖДЕНИЕ! Опасност от експлодиране или разпукване на батерии, които не подлежат на презареждане! Според конструктивния вид, е възможно батериите, които не подлежат на презареждане да експлодират или да се разпукат при зареждане. При това отделящата се електролитна течност може да попадне върху кожата или в очите и да нанесе тежки изгаряния.

- Не зареждайте батерии, които не са предназначени за презареждане.
- Ако влезете в контакт с електролитна течност, измийте засегнатата част с много сапун и вода. Ако електролитна течност попадне в очите, веднага изплакнете очите с много вода и след това се консултирайте с лекар.

3.2 Възможна предвидима неправилна употреба

⚠ ОПАСНОСТ! Опасност от експлозия и пожар! Може да бъде причинено тежко нараняване или смърт на хора, ако устройството предизвика експлозия, понеже е било използвано във взривоопасна среда.

- Не използвайте уреда във взривоопасни и пожароопасни среди.

3.3 Преглед на продукта

№	Компонент
1	Светодиод за индикация на работните състояния (в лявата част на отделението за батерии)
2	Светодиод за индикация на работните състояния (в дясната част на отделението за батерии)
3	LED Индикатор за работното състояние на безжичната мрежа LAN
4	Бутон ECO за бавно зареждане
5	Дръжка за носене
6	Ляво и дясно отделение за батерии
7	Захранващ кабел с щепсел
8	Жлебове за окачване при стенен монтаж (Дистанция: 132 мм)

4 ПУСКАНЕ В ЕКСПЛОАТАЦИЯ

ВНИМАНИЕ! Опасност от нанасяне на щети на имущество поради неправилно електрическо напрежение! Неправилното мрежово напрежение може да предизвика повреда в зарядното устройство и в акумулатора.

- Преди да осъществите включването на зарядното устройство, проверете дали е налице посоченото в техническите данни напрежение на електрическата мрежа.

4.1 Поставяне на зарядното устройство

ВНИМАНИЕ! **Опасност от материални щети поради прегряване!** Недостатъчната вентилация на зарядното устройство по време на процеса на зареждане може да доведе до увреждане на зарядното устройство и на акумулаторната батерия.

- Винаги поставяйте зарядното устройство върху добре вентилирана и незапалима повърхност.
 - Пазете свободни вентилационните отвори и не покривайте уреда.
1. Извадете зарядното устройство от опаковката.
 2. Поставете зарядното устройство върху негорима равна повърхност.
 3. Включете щепсела в контакта. Зарядното устройство е готово за употреба.

4.2 Монтаж на зарядното устройство на стена

Зарядното устройство разполага на дъното с два жлеба за закачане (01/7) на разстояние 132 мм един от друг. С тяхна помощ зарядното устройство може да бъде монтирано върху вертикална повърхност - напр. стена или дъска.

1. Завийте два винта с кръгла глава по такъв начин, че да стърчат 2 до 3 мм над повърхността.
2. Закачете зарядното устройство на винтовете с кръгла глава.
3. Проверете дали зарядното устройство е стабилно закачено. Ако това не е така, откачете зарядното устройство и завийте винтовете малко по-навътре в повърхността.

5 УПРАВЛЕНИЕ

5.1 Зареждане на акумулаторната батерия

Можете да изберете дали да зареждате една или две акумулаторни батерии едновременно със зарядното устройство.

И **УКАЗАНИЕ** Преди първоначалната употреба заредете напълно акумулаторната батерия. Акумулаторната батерия може да бъде заредена независимо от степента ѝ на заряд. Прекъсването на зареждането не уврежда акумулаторната батерия.



⚠ ВНИМАНИЕ! **Опасност от пожар при зареждане!** Поради нагряването на зарядното устройство съществува опасност от пожар, когато е поставено върху лесно запалима основа и няма достатъчно проветрение.

- Използвайте зарядното устройство винаги върху незапалима основа, респективно в среда, в която е невъзможно да възникне пожар.
- Ако има такива: Отворете вентилационните отвори.

1. Включете щепсела на зарядното устройство в контакта.
2. Поставете акумулаторната батерия в лявото или дясното отделение за акумулаторна батерия. Започва процес на зареждане и светодиодът за избраното отделение за акумулаторни батерии мига.
3. Наблюдавайте светодиода в отделението за акумулаторни батерии. Когато светодиодът светне продължително, процесът на зареждане е завършен. Време за зареждане на акумулаторната батерия: вижте техническите данни.
4. Изключете щепсела от контакта.
5. Натиснете бутона за освобождаване на акумулаторната батерия и го задръжте натиснат.
6. Извадете акумулаторната батерия от зарядното устройство.

5.2 Индикатори на степента на заряда

Степента на заряда на акумулаторната батерия се показва на светодиодите (01/1, 01/2).

Сим-вол	LED
	Светодиодът (01/1, 01/2) светва в зелено: Акумулаторната батерия е напълно заредена.
	Светодиодът (01/1, 01/2) мига в зелено: Акумулаторната батерия се зарежда.
	Светодиодът (01/1, 01/2) свети в червено: В зарядното устройство няма акумулаторна батерия.

Сим-вол	LED
	Светодиодът (01/1, 01/2) мига в червено: Акумулаторната батерия е прекалено гореща и поради това не се зарежда.

Приложението AL-KO inTOUCH позволява удобно показване на степента на заряда (виж глава 5.4 "Безжичен WiFi модул и приложение AL-KO inTOUCH", страница 146).

И УКАЗАНИЕ Температурен обхват за работа при зареждане и време за зареждане до пълно зареждане: вижте техническите данни. Ако времето за използване на акумулаторната батерия се скъси значително въпреки пълното зареждане, то акумулаторната батерия е изтощена и трябва да се смени с нова оригинална акумулаторна батерия.

5.3 Активиране на бавно зареждане

1. Натиснете бутона ECO за около 1 секунда, за да активирате бавното зареждане.
 - Бутонът ECO (01/4) свети непрекъснато в зелено.
 - Скоростта на зареждане се намалява от 3 A на 1,5 A.

5.4 Безжичен WiFi модул и приложение AL-KO inTOUCH

Зарядното устройство е оборудвано с безжичен WiFi модул. Това позволява удобно наблюдение чрез приложението, инсталирано на мобилно устройство (смартфон, таблет).

Зарядното устройство изпраща важна информация за работните състояния, например акумулаторната батерия е заредена на 80%, акумулаторната батерия е заредена на 100%, акумулаторната батерия е заредена за 10 минути. Ако две акумулаторни батерии се зареждат едновременно, всяка акумулаторна батерия може да има различна степен на заряда.

И УКАЗАНИЕ Мобилното устройство се нуждае от интернет връзка за използване на приложението.

Приложението AL-KO inTOUCH може да бъде свалено на устройства с Android от Google Play Store и на устройства с iOS от Apple App Store:



След инсталиране на приложението първо трябва да се регистрирате или впишете. Следвайте инструкциите стъпка по стъпка.

Приложението предпага широк диапазон от функции, като напр.

- Получавайте push известия за степента на заряда,
- настройка на горна граница от максимум 60% капацитет на заряда за оптимално съхранение на акумулаторната батерия, например през зимата,
- регистрация на продукта.

И УКАЗАНИЕ Актуализациите за приложението AL-KO inTOUCH се извършват автоматично през интернет (FOTA: Firmwareupdate Over The Air).

5.5 Свързване на двойното зарядно устройство с приложението AL-KO inTOUCH

УКАЗАНИЕ Указание за WiFi.

- За да можете да използвате приложението AL-KO inTOUCH, двойното зарядно устройство трябва да е в обхвата на вашата 2,4 GHz WiFi.
- Подгответе името и паролата за Вашата WiFi мрежа.

1. Подгответе своя смартфон:
 - Инсталирайте приложението "AL-KO inTOUCH Smart Garden".
 - Стартирайте приложението.
2. В съветника за настройка на приложението:
 - Добавете ново устройство, като докоснете символа "+".
 - Сканирайте типовата табелка на акумулаторната батерия.
 - Потвърдете намереното устройство или добавете данни за устройството ръчно.
 - Стартирайте "Настройка на Smart Connect".
3. Нулиране на името и паролата на WLAN, когато сте в нова WiFi (виж глава 5.6 "Нулиране на името и паролата за WiFi", страница 147).
4. Натиснете бутона ECO за около 3 секунди.
 - Светодиодът (01/3) пулсира: Съветникът за настройка е стартиран, изчаква се връзка.

5. В съветника за настройка на приложение-то:
- Ако търсенето на Bluetooth устройства е успешно: Изберете "Зарядно устройство AL-KO" от списъка.
 - Променете името на двойното зарядно устройство (по избор).
 - Въведете името и паролата за Вашата WiFi мрежа.
 - Светодиодният мига в синьо: Процесът на свързване е стартиран.
 - Светодиодният свети червено: Двойното зарядно устройство е свързано с AL-KO Smart Cloud.

5.6 Нулиране на името и паролата за WiFi

1. Натиснете бутона ECO за поне 10 секунди.
 - Светодиодът (01/3) пулсира в синьо: Нулирането е завършено.

6 ИЗХВЪРЛЯНЕ

Указания относно немския Закон за електрически и електронни уреди



- Старите електрически и електронни уреди не принадлежат към домакинските отпадъци, а напротив налагат отделно събиране и изхвърляне!
- Старите батерии или акумулатори, които не са вградени в стария уред, трябва да се изваждат преди отдаване! Изхвърлянето им се регулира от закона за батериите.
- Притежателят, респективно ползвателят на електрически и електронни уреди е задължен по закон да ги предаде обратно след употребата им.
- Крайният потребител носи лична отговорност за изтриване на личните си данни от стария уред, който е за изхвърляне!

Символът на задраскания контейнер за смет означава, че електрическите и електронните уреди не трябва да се изхвърлят заедно с домакинските отпадъци.

Електрическите и електронните уреди могат да бъдат безплатно върнати на следните пунктове:

- Обществените служби за събиране на отпадъци - респ. пунктове за събиране (напр. комуналните площадки)
- Пунктовете за продажба на електроуреди (стационарни или онлайн), както и търго-

вите са задължени да вземат обратно електроуреди или доброволно го предлагат.

Тези изявления важат само за уреди, които са продадени и инсталирани в държави от Европейския съюз и подлежат на юрисдикциите на Европейска Директива 2012/19/EU. В страни извън Европейския съюз може да важат различни от това постановления за изхвърляне на стари електроуреди и електроника.

Указания относно немския Закон за батериите (BattG)



- Старите батерии и акумулаторите не принадлежат към домакинските отпадъци, а напротив налагат отделно събиране и изхвърляне!
- За безопасно изваждане на батериите или акумулаторите от електроуреди и за информация относно типа и съответно химическия им състав, вземете под внимание допълнителните указания в ръководството за употреба или в ръководството за инсталация.
- Притежателят, респективно ползвателят на батерии и акумулатори е задължен по закон да ги предаде обратно след употребата им. Връщането обратно се ограничава до предаването от страна на домакинствата.

Старите батерии могат да съдържат вредни вещества или тежки метали, които могат да причинят вреди на здравето и на околната среда. Утилизацията на старите батерии и използването на съдържащите се в тях ресурси допринасят за защитата на тези две блага от съществена важност.

Символът на задраскания контейнер за смет означава, че батериите и акумулаторите не трябва да се изхвърлят заедно с домакинските отпадъци.

Ако освен това под контейнера за смет се намират обозначенията Hg, Cd, или Pb, то те се отнасят до следното:

- Hg: Батерията съдържа повече от 0,0005 % живак
- Cd: Батерията съдържа повече от 0,002 % кадмий
- Pb: Батерията съдържа повече от 0,004 % олово

Акумулаторите и батериите могат да бъдат безплатно върнати на следните пунктове:

- Обществените служби за събиране на отпадъци - респ. пунктове за събиране (напр. комуналните площадки)
- Пунктове за търговия с батерии и акумулатори
- Обекти, части от системата за събиране на отпадъци, за връщане на стари уреди-батерии

7 ПОМОЩ ПРИ НЕИЗПРАВНОСТИ

И УКАЗАНИЕ В инструкциите за експлоатация на акумулаторната батерия е описано как да се определи степента на заряда.

- Обекти за събиране от страна на производителя (в някои случаи извън общата система за събиране на отпадъци)

Тези изявления важат само за акумулатори и батерии, които са продадени и инсталирани в държави от Европейския съюз и подлежат на юрисдикциите на Европейска Директива 2006/66/ЕС. В страни извън Европейския съюз може да важат различни от това постановления за изхвърляне на акумулатори и батерии.

И УКАЗАНИЕ При неизправности, които не са посочени в тази таблица или които не можете да отстраните самостоятелно, моля обърнете се към нашата компетентна клиентска служба.

Появяващи се грешки	Индикации	Възможна причина	Решение
Акумулаторната батерия не се зарежда.	Светодиодът на зарядното устройство за лявото или дясното отделение за батерии свети непрекъснато в червено.	Животът на акумулаторната батерия е изтекъл.	Заменете акумулаторната батерия. Използвайте само оригинални части от производителя.
		Акумулаторната батерия не е пъхната докрай в зарядното устройство.	Вкарайте напълно акумулаторната батерия в зарядното устройство.
		Щепселното контактно съединение на акумулаторната батерия или на зарядното устройство е замърсено.	Изключете щепсела и почистете контакта със сух парцал. Ако грешката се появява отново, потърсете сервиз на производителя.
		Акумулаторната батерия или зарядното устройство са в неизправност.	Сменете акумулаторната батерия или зарядното устройство. Използвайте само оригинални части от производителя.
	Светодиодът на зарядното устройство за лявото или дясното отделение за батерии мига в червено.	Акумулаторната батерия или зарядното устройство са прекалено горещи.	Издърпайте щепсела и оставете акумулаторната батерия и зарядното устройство да се охладят. Оставете отворени процесите за вентилация на зарядното устройство.

Появяващи се грешки	Индикации	Възможна причина	Решение
	Светодиодът за напрежение в електрическата мрежа на зарядното устройство не е активен.	Липса на напрежение в електрическата мрежа.	Включете щепсела и респ. проверете дали протича напрежение в електрическата мрежа.
Акумулаторната батерия е извадена от зарядното устройство и не е заредена.	На акумулаторната батерия по индикатора за нивото на заряд: Червеният светодиод свети.	Акумулаторната батерия е дефектна.	Заменете акумулаторната батерия. Използвайте само оригинални части от производителя.

8 ПОДДРЪЖКА / СЕРВИЗ

За въпроси относно гаранцията, ремонта или подмяната на части, моля, свържете се с най-близкия сервизен център на AL-KO. Ще го от-

криете в интернет на следния адрес:
www.alko-garden.com/service-contacts

За повече информация относно резервни части посетете:

www.alko-garden.com/spareparts

9 ИНФОРМАЦИЯ ЗА ДЕКЛАРАЦИЯТА ЗА СЪОТВЕТСТВИЕ

С настоящото декларираме на своя отговорност, че този продукт във формата, в която е предлаган на пазара, изпълнява изискванията

на хармонизираните директиви на EU, стандартите за безопасност на EU и стандартите за специфичните продукти. Декларацията за съответствие е част от инструкцията за експлоатация и е приложена към машината.

10 ГАРАНЦИЯ

Всякакви материални или производствени дефекти по уреда се отстраняват от нас през законния давностен срок за претенции за недостатъци, по наш избор чрез ремонт или заместваща доставка. Давностният срок се определя съответно според законите на страната, където е продаден уредът.

Нашата гаранция важи само при:

- Спазване на тази инструкция за експлоатация
- Правилна употреба
- Използване на оригинални резервни части

Гаранцията става невалидна при:

- Опити за самоволни ремонти
- Самоволни технически изменения
- Употреба не по предназначение

От гаранцията се изключват:

- Щети по лаковото покритие, възникнали вследствие на нормално износване
- Бързо износващи се части, които на картата с резервните части са означени с рамка

xxxxxx (x)

Гаранционният период започва да тече след покупката от страна на първия краен потребител. Определяща е датата на документа за покупка. Моля, обърнете се с тази декларация и оригиналния документ за покупка към вашия търговски представител или най-близкия център за обслужване на клиенти. Законите претенции за дефекти от страна на купувача към продавача остават непроменени от тази декларация.

ПЕРЕВОД ОРИГИНАЛЬНОГО РУКОВОДСТВА ПО ЭКСПЛУАТАЦИИ

Оглавление

1	Указания по технике безопасности	150
2	Информация о руководстве по эксплуатации	151
2.1	Символы на титульной странице ...	151
2.2	Условные обозначения и сигнальные слова	151
3	Описание продукта	152
3.1	Использование по назначению	152
3.2	Случаи предусмотренного применения	152
3.3	Обзор продукта	152
4	Ввод в эксплуатацию	153
4.1	Монтаж зарядного устройства	153
4.2	Крепление зарядного устройства к стене	153
5	Управление	153
5.1	Зарядка аккумулятора	153
5.2	Индикация уровня заряда	153
5.3	Включение медленной зарядки	154
5.4	Беспроводной радиомодуль и приложение AL-KO inTOUCH	154
5.5	Соединение двойного зарядного устройства с приложением AL-KO inTOUCH	154
5.6	Сброс имени и пароля беспроводной сети	155
6	Утилизация	155
7	Устранение неисправностей	156
8	Сервисное обслуживание	157
9	Информация о декларации соответствия	157
10	Гарантия	157

1 УКАЗАНИЯ ПО ТЕХНИКЕ БЕЗОПАСНОСТИ

В этом разделе перечислены все общие правила техники безопасности и предупреждения, которые должны соблюдаться при использовании зарядного устройства. Прочитайте эти инструкции!

- Используйте устройство только по назначению, то есть, для зарядки указанных аккумуляторов.
- Перед каждым использованием проверяйте все устройство, в том числе, кабель питания и аккумуляторный отсек на предмет повреждений. Используйте только исправное устройство.
- Запрещается использовать устройство во взрыво- и пожароопасных средах.
- Используйте устройство исключительно в помещении и не подвергайте его воздействию дождя или влаги.
- Всегда помещайте зарядное устройство на хорошо проветриваемую и негорючую поверхность, поскольку оно нагревается в процессе зарядки. Не заслоняйте вентиляционные отверстия и не накрывайте устройство.
- Прежде чем подключать зарядное устройство, узнайте, соответствует ли напряжение сети указанному в технических характеристиках.
- Используйте кабель питания исключительно для подключения зарядного устройства. Не переносите зарядное устройство на кабель питания и не тяните за штепсельную вилку шнура питания, вытаскивая его из розетки.
- Защищайте кабель питания от тепла, масла и острых краев во избежание его повреждения.
- Не используйте загрязненное или влажное зарядное устройство. Очистите и высушите устройство и аккумулятор перед использованием.
- Держите заряженный аккумулятор, который не используется, вдали от металлических предметов (например, канцелярских скрепок, монет, ключей, гвоздей, шурупов) во избежание замыкания контактов. Короткое замыкание может привести к получению ожогов или пожару.
- Вставляйте в зарядное устройство исключительно оригинальные аккумуляторы AL-KO.
- Не вскрывайте зарядное устройство и аккумулятор. Это приведет к поражению э-



- лектрическим током или короткому замыканию.
- Чтобы работа электроинструмента была безопасной, ремонтировать устройство должен только квалифицированный специалист, используя оригинальные запчасти.
- Неправильное использование и повреждение аккумулятора может привести к утечке электролита. Хорошо проветрите помещение и при наличии жалоб обратитесь к врачу. При контакте с электролитом тщательно помойтесь и тщательно промойте глаза. Немедленно обратитесь к врачу.
- Данное устройство не предназначено для использования детьми в возрасте до 8 лет и лицами с ограниченными физическими ощущениями или умственными способностями, а также с недостаточным опытом и знаниями, кроме случаев, если они находятся под наблюдением лица, ответственного за их безопасность, или прошли инструктаж по эксплуатации устройства. Детям запрещается играть с устройством. Детям запрещается очищать и выполнять обслуживание без присмотра.
- Лица с очень сильными и сложными ограничениями также должны быть ознакомлены с описанными здесь инструкциями.
- Если кабель питания поврежден, он должен быть заменен производителем, его сервисным агентом или лицом с аналогичной квалификацией, чтобы избежать опасности.
- Храните неиспользованное устройство в сухом, закрытом месте. Доступ неавторизованных лиц и детей к устройству запрещен.

2 ИНФОРМАЦИЯ О РУКОВОДСТВЕ ПО ЭКСПЛУАТАЦИИ

- Немецкая версия содержит оригинальное руководство по эксплуатации. Все остальные языковые версии — это переводы оригинального руководства по эксплуатации.
- Всегда держите это руководство по эксплуатации под рукой, чтобы прочитать его, если вам потребуются информация об устройстве.

- Передавайте устройство другим лицам только вместе с этим руководством по эксплуатации.
- Прочтите и соблюдайте указания по технике безопасности и предупреждения, приведенные в данном руководстве по эксплуатации.

2.1 Символы на титульной странице

Символ	Значение
	Обязательно прочитайте данное руководство по эксплуатации перед вводом в эксплуатацию. Это необходимо для безопасной и безотказной работы.
	Руководство по эксплуатации
	Следите за тем, чтобы не повредить или не разорвать кабель питания, чтобы избежать поражения электрическим током!

2.2 Условные обозначения и сигнальные слова

 **ОПАСНОСТЬ!** Указывает на опасную ситуацию, которая, если ее не избежать, приводит к смерти или серьезным травмам.

 **ПРЕДУПРЕЖДЕНИЕ!** Указывает на потенциально опасную ситуацию, которая, если ее не избежать, может привести к смерти или серьезным травмам.

 **ОСТОРОЖНО!** Указывает на потенциально опасную ситуацию, которая, если ее не избежать, может привести к травмам легкой и средней тяжести.

 **ВНИМАНИЕ!** Указывает на ситуацию, которая, если ее не избежать, может привести к имущественному ущербу.

 **ПРИМЕЧАНИЕ** Специальные указания для облегчения понимания и эксплуатации.

3 ОПИСАНИЕ ПРОДУКТА

Двойное зарядное устройство C200 Li предназначено исключительно для зарядки перечисленных ниже аккумуляторов:

Наименование	Арт. №
B150 Li	113280
B200 Li	113524
B800 Li	114017

После вставки аккумулятора в зарядное устройство оно автоматически определяет уровень заряда аккумулятора. После этого начинается процесс зарядки. Он прекращается автоматически, когда аккумулятор полностью зарядится.

Аккумулятор можно заряжать при любом уровне заряда. Прерывание процесса зарядки не вредит аккумулятору.

3.1 Использование по назначению

Данное зарядное устройство не предназначено для зарядки других аккумуляторов, аккумуляторных отсеков или непerezаряжаемых аккумуляторов.

Любое другое использование, кроме указанных выше примеров использования по назначению, или иное использование считаются использованием не по назначению.

⚠ ПРЕДУПРЕЖДЕНИЕ! Риск пожара или поражения электрическим током! Пожар, вызванный коротким замыканием зарядного устройства под воздействием влаги и сырости, может привести к смерти или серьезным травмам.

- Используйте устройство исключительно в помещении и не подвергайте его воздействию дождя или влаги.

⚠ ПРЕДУПРЕЖДЕНИЕ! Опасность взрыва или разрыва из-за использования непerezаряжаемых батарей! В зависимости от конструкции непerezаряжаемые батареи могут взорваться или разорваться во время зарядки. При этом вытекающий жидкий электролит может попасть на кожу и в глаза и вызвать серьезные ожоги.

- Не заряжайте непerezаряжаемые батареи.
- В случае контакта с жидким электролитом промойте место контакта водой с мылом. В случае попадания жидкого электролита в глаза немедленно промойте глаза большим количеством воды и обратитесь к врачу.

3.2 Случаи предусмотренного применения

⚠ ОПАСНОСТЬ! Взрыво- и пожароопасность! В случае взрыва устройства из-за использования в опасных условиях приводит к смерти или серьезным травмам.

- Запрещается использовать устройство во взрыво- и пожароопасных средах.

3.3 Обзор продукта

Номер	компонента
1	Светодиодный индикатор рабочего состояния (левый аккумуляторный отсек)
2	Светодиодный индикатор рабочего состояния (правый аккумуляторный отсек)
3	Светодиодный индикатор рабочего состояния беспроводной локальной сети
4	Кнопка ECO для медленной зарядки
5	Ручка для переноски
6	Левый и правый аккумуляторные отсеки
7	Кабель питания со штепсельной вилкой
8	Монтажные отверстия для настенного монтажа (расстояние: 132 мм)

Дата производства

Дата производства изделия указана на заводской табличке. Дата производства соответствует первым четырем цифрам серийного номера **XYZZ**-AAAAA.

- X: год производства
- Y: месяц производства (A = январь)
- ZZ: день производства

4 ВВОД В ЭКСПЛУАТАЦИЮ

ВНИМАНИЕ! Опасность имущественного ущерба в результате неправильного напряжения сети! Неправильное напряжение сети может привести к повреждению зарядного устройства и аккумулятора.

- Перед подключением зарядного устройства убедитесь в наличии напряжения сети, указанного в разделе «Технические характеристики».

4.1 Монтаж зарядного устройства

ВНИМАНИЕ! Опасность имущественного ущерба из-за перегрева! Плохая вентиляция зарядного устройства во время зарядки может привести к повреждению зарядного устройства и аккумулятора.

- Всегда помещайте зарядное устройство на хорошо проветриваемую и негорючую поверхность.
 - Освободите вентиляционные отверстия и не накрывайте устройство.
1. Достаньте зарядное устройство из упаковки.
 2. Разместите зарядное устройство отдельно стоящим на негорючей плоской поверхности.
 3. Снова присоедините штепсельную вилку. Зарядное устройство готово к работе.

4.2 Крепление зарядного устройства к стене

Зарядное устройство имеет два отверстия для подвешивания (01/7) на нижней стороне на расстоянии 132 мм друг от друга. Это позволяет прикрепить зарядное устройство на вертикальной поверхности, например, на стене или полке.

1. Вкрутите два винта с круглой головкой так, чтобы головки винтов находились на расстоянии примерно 2–3 мм от поверхности.

2. Установите зарядное устройство на головки винтов.
3. Убедитесь, что зарядное устройство надежно установлено. Если нет, снова снимите зарядное устройство и еще немного вкрутите винты в поверхность.

5 УПРАВЛЕНИЕ

5.1 Зарядка аккумулятора

С помощью зарядного устройства вы можете одновременно заряжать один или два аккумулятора.

И ПРИМЕЧАНИЕ Перед первым использованием аккумулятор необходимо полностью зарядить. Аккумулятор можно заряжать при любом уровне заряда. Прерывание зарядки не приводит к повреждению аккумулятора.





⚠ ОСТОРОЖНО! **Пожароопасность при зарядке!** Нагрев зарядного устройства может привести к пожару, если его поставить на легко воспламеняющиеся поверхности и не обеспечить достаточную вентиляцию.

- Всегда используйте зарядное устройство на негорючей поверхности и в негорючей среде.
- При необходимости: Освободите вентиляционные отверстия.

1. Вставьте штепсельную вилку зарядного устройства в розетку.
2. Вставьте аккумулятор в левый или правый аккумуляторные отсеки. Начнется процесс зарядки, и начнет мигать светодиодный индикатор выбранного аккумуляторного отсека.
3. Наблюдайте за светодиодным индикатором аккумуляторного отсека. Если светодиодный индикатор постоянно светится, то процесс зарядки завершен. Время зарядки аккумулятора: см технические характеристики.
4. Выньте штепсельную вилку из розетки.
5. Нажмите и удерживайте кнопку деблокировки на аккумуляторе.
6. Извлеките аккумулятор из зарядного устройства.

5.2 Индикация уровня заряда

Уровень заряда аккумулятора отображается на светодиодных индикаторах (01/1, 01/2).

Символ	Светодиодный индикатор
	Светодиодный индикатор (01/1, 01/2) горит зеленым цветом: аккумулятор полностью заряжен.
	Светодиодный индикатор (01/1, 01/2) мигает зеленым цветом: аккумулятор заряжается.
	Светодиодный индикатор (01/1, 01/2) горит красным цветом: в зарядном устройстве нет аккумулятора.
	Светодиодный индикатор (01/1, 01/2) мигает красным цветом: аккумулятор перегрелся и поэтому не заряжается.

В приложении AL-KO inTOUCH можно просматривать уровня заряда (см. *глава 5.4 "Беспроводной радиомодуль и приложение AL-KO inTOUCH"*, Стр. 154).

И ПРИМЕЧАНИЕ Температурный диапазон для режима зарядки и времени зарядки до полной зарядки: см технические характеристики. Если время работы аккумулятора значительно снижается, несмотря на то, что он полностью заряжен, это означает, что срок службы аккумулятора подходит к концу и его необходимо заменить на новый оригинальный аккумулятор.

5.3 Включение медленной зарядки

1. Нажмите кнопку ECO и удерживайте примерно 1 секунду, чтобы активировать медленную зарядку.
 - Затем кнопка ECO (01/4) загорится зеленым цветом.
 - Скорость зарядки снизится с 3 А до 1,5 А.

5.4 Беспроводной радиомодуль и приложение AL-KO inTOUCH

Зарядное устройство с беспроводным радиомодулем. Это обеспечивает удобный контроль с помощью приложения на мобильном устройстве (смартфоне, планшете).

Зарядное устройство отправляет важную информацию о рабочем состоянии, например, аккумулятор заряжен на 80%, аккумулятор заряжен на 100%, аккумулятор зарядится через 10 мин. Если одновременно заряжаются два аккумулятора, каждый из них может иметь разный уровень заряда.

И ПРИМЕЧАНИЕ Для использования приложения мобильное устройство должно быть подключено к Интернету.

Приложение AL-KO inTOUCH доступно для устройств на базе Android в хранилище Google Play Store, а для устройств на базе iOS — в Apple App Store:



После установки приложения необходимо сначала войти в систему или зарегистрироваться. Затем следуйте пошаговой инструкции.

В приложении доступен широкий спектр функций, таких как

- получение push-уведомлений об уровне заряда,
- Установка верхнего предела максимальной зарядной емкости 60% для оптимального хранения аккумулятора, например, в зимний период,
- регистрация изделия.

И ПРИМЕЧАНИЕ Обновление приложения AL-KO inTOUCH осуществляется автоматически по Интернету (FOTA: Firmwareupdate Over The Air).

5.5 Соединение двойного зарядного устройства с приложением AL-KO inTOUCH

ПРИМЕЧАНИЕ Указание относительно беспроводной сети.

- Для использования приложения AL-KO inTOUCH двойное зарядное устройство должно находиться в пределах радиуса 2,4 ГГц действия беспроводной сети.
- Подготовьте имя и пароль вашей беспроводной сети.

1. Подготовьте смартфон:
 - Установите приложение AL-KO inTOUCH Smart Garden.
 - Запустите приложение.
2. В Диспетчере установки приложения:
 - Добавьте новое устройство, коснувшись значка «+».
 - Отсканируйте паспортную табличку аккумулятора.

- Подтвердите найденное устройство или добавьте информацию об устройстве вручную.
 - Запустите функцию «Настроить интеллектуальное соединение».
3. Сбросьте имя и пароль беспроводной сети, если вы подключились к новой беспроводной сети (см. *глава 5.6 "Сброс имени и пароля беспроводной сети", Стр. 155*).
4. Нажмите кнопку ESO и удерживайте примерно 3 секунды.
- Светодиодный индикатор (01/3) мигает: Диспетчер установки запущен, ожидается подключения.
5. В Диспетчере установки приложения:
- Если поиск Bluetooth-устройств выполнен успешно: Выберите из списка «Зарядное устройство AL-KO».
 - Измените название двойного зарядного устройства (по желанию).
 - Введите имя и пароль вашей беспроводной сети.
 - Светодиодный индикатор мигает синим цветом: Процесс подключения запущен.
 - Светодиодный индикатор горит синим цветом: Двойное зарядное устройство подключено к AL-KO Smart Cloud.

5.6 Сброс имени и пароля беспроводной сети

1. Нажмите кнопку ESO и удерживайте минимум 10 секунд.
- Светодиодный индикатор (01/3) мигает синим цветом: Процесс сброса завершен.

6 УТИЛИЗАЦИЯ

Примечания к Закону об электрическом и электронном оборудовании



- Электрическое и электронное оборудование не относится к бытовому мусору. Его необходимо собирать и утилизировать отдельно!
- Отработавшие батарейки или аккумуляторы, которые не установлены постоянно в старом устройстве, необходимо вынуть перед доставкой! Их утилизация регулируется Законом об аккумуляторах.
- Владельцы или пользователи электрического и электронного оборудования по за-

кону обязаны возвращать их после их использования.

- Конечный пользователь несет ответственность за удаление персональных данных со старого устройства, подлежащего утилизации!

Символ перечеркнутого мусорного бака означает, что отработавшее электрическое и электронное оборудование нельзя выбрасывать вместе с бытовыми отходами.

Отработавшее электрическое и электронное оборудование можно бесплатно сдать в следующих местах:

- Пункты утилизации и переработки отходов в соответствии с общественным законодательством (например, муниципальные склады)
- Пункты продажи электроприборов (стационарные и онлайнвые), в той мере, в какой продавцы обязаны принимать их обратно или предлагать их добровольно.

Данные заявления относятся только к оборудованию, установленному и проданному в странах Европейского союза и подпадающему под действие Европейской директивы 2012/19/ЕС. В странах за пределами Европейского Союза могут действовать другие правила, касающиеся утилизации электрических и электронных устройств.

Указания согласно закону о батарейках



- Использованные батарейки и аккумуляторы не относятся к бытовому мусору. Его необходимо собирать и утилизировать отдельно!
- Чтобы безопасно вынуть батарейки или аккумуляторы из электрического устройства, а также получить информацию о их типе или химической системе, см. дополнительную информацию в руководстве по эксплуатации или установке.
- Владельцы или пользователи батареек или аккумуляторов обязаны вернуть устройство после использования согласно закону. Возврат ограничивается допустимым количеством приобретенных или утилизированных товаров для домашнего хозяйства.

Использованные батареи могут содержать вредные вещества или тяжелые металлы, которые могут нанести вред окружающей среде и ущерб здоровью. Повторная переработка

использованных батарейки и использование ресурсов, содержащихся в них, способствует защите этих двух важных активов.

Символ перечеркнутого мусорного контейнера означает, что батарейки и аккумуляторы нельзя утилизировать вместе с бытовыми отходами.

Кроме того, под символом мусорного контейнера нанесены символы Hg, Cd или Pb. Это выглядит следующим образом:

- Hg: батарея содержит более 0,0005 % ртути
- Cd: батарея содержит более 0,002 % кадмия
- Pb: батарея содержит более 0,004 % свинца

7 УСТРАНЕНИЕ НЕИСПРАВНОСТЕЙ

f ПРИМЕЧАНИЕ В руководстве по эксплуатации аккумулятора описан уровень заряда.

Возможные неисправности	Индикация	Возможная причина	Способ устранения
Аккумулятор не заряжается.	Светодиодный индикатор на зарядном устройстве для левого или правого аккумуляторного отсека постоянно светится красным цветом.	Срок службы аккумулятора истек.	Заменить аккумулятор. Используйте только оригинальные аксессуары от производителя.
		Аккумулятор не полностью вставлен в зарядное устройство.	Полностью вставьте аккумулятор в зарядное устройство.
		Штепсельный контакт аккумулятора или зарядного устройства загрязнен.	Отключите штепсельную вилку и очистите штепсельные контакты сухой тряпкой. Если ошибка не будет устранена, обратитесь в сервисный центр поставщика.

Аккумуляторы и батарейки можно бесплатно сдать в следующих местах:

- Государственная служба по утилизации или пункт сбора (например, муниципальные склады)
- Магазины батареек и аккумуляторов
- Пункты приема общей системы возврата использованных батареек устройств
- Пункты приема изготовителя (если он не является членом объединенной системы возврата)

Эти заявления действительны только для аккумуляторов и батарей, которые продаются в странах Европейского Союза и соответствуют Директиве 2006/66/ЕС. В странах за пределами Европейского Союза могут действовать другие правила, касающиеся утилизации батарей и аккумуляторов.

f ПРИМЕЧАНИЕ В случае возникновения неисправностей, которые не указаны в данной таблице или с которыми вы не можете справиться самостоятельно, обращайтесь в нашу сервисную службу.

Возможные неисправности	Индикация	Возможная причина	Способ устранения
		Повреждены зарядное устройство или аккумулятор.	Заменить аккумулятор или зарядное устройство. Используйте только оригинальные аксессуары от производителя.
	Светодиодный индикатор на зарядном устройстве для левого или правого аккумуляторного отсека мигает красным цветом.	Аккумулятор или зарядное устройство перегрелись.	Отключите штепсельную вилку и дайте остыть аккумулятору и зарядному устройству. Освободите вентиляционные отверстия зарядного устройства.
	Светодиодный индикатор напряжения сети на зарядном устройстве неактивен.	Нет напряжения сети.	Вставьте штепсельную вилку, чтобы проверить наличие напряжения сети.
Аккумулятор извлечен из зарядного устройства и не заряжен.	На аккумуляторе по индикатору уровня заряда: светится красный светодиодный индикатор:	аккумулятор неисправен.	Заменить аккумулятор. Используйте только оригинальные аксессуары от производителя.

8 СЕРВИСНОЕ ОБСЛУЖИВАНИЕ

Если у вас есть вопросы относительно гарантии, ремонта или запасных частей, обратитесь в ближайший сервисный центр AL-KO. Адрес можно найти в Интернете по следующей

му адресу:

www.alko-garden.com/service-contacts

Более подробная информация о запасных частях доступна по ссылке:

www.alko-garden.com/spareparts

9 ИНФОРМАЦИЯ О ДЕКЛАРАЦИИ СООТВЕТСТВИЯ

Настоящим заявляем с полной ответственностью, что данный продукт в реализуемой на рынке форме соответствует требованиям гар-

монизированных Директив ЕС, стандартов безопасности ЕС и специальных стандартов, распространяющихся на данный продукт. Декларация соответствия является частью руководства по эксплуатации и прилагается к машине.

10 ГАРАНТИЯ

Мы устраняем возможные дефекты материалов или производства в течение срока давности, установленного законом в отношении рекламаций по качеству, путем ремонта или замены изделия. Срок давности определяется законодательством страны, в которой было приобретено устройство.

Наше гарантийное обязательство действительно только при: Гарантия аннулируется при:

- Соблюдайте данное руководство по эксплуатации
- надлежащем обращении;
- использовании оригинальных запасных частей.
- самостоятельных попытках ремонта;
- самостоятельных технических изменениях;
- использовании не по назначению.

Гарантия не распространяется на:

- повреждения лакокрасочного покрытия, вызванные нормальным износом;
- изнашивающиеся части, обозначенные в ведомости запасных частей рамкой xxxxxx (x).

Гарантийный срок начинается после покупки первым конечным пользователем. Определяющим фактором служит дата на документе, подтверждающем покупку. Обращайтесь с настоящим сертификатом и документом, подтверждающим покупку, к своему дилеру или в ближайший авторизованный сервисный центр. Настоящий сертификат не касается гарантируемых законом прав на претензии покупателя к продавцу.

ПЕРЕКЛАД ОРИГІНАЛУ ПОСІБНИКА З ЕКСПЛУАТАЦІЇ**Зміст**

1	Правила техніки безпеки	159
2	Інформація про посібник із експлуатації	160
2.1	Символи на титульній сторінці.....	160
2.2	Умовні позначення та сигнальні слова	160
3	Опис пристрою	160
3.1	Використання за призначенням.....	161
3.2	Можливе передбачене використання.....	161
3.3	Огляд виробу.....	161
4	Введення в експлуатацію	161
4.1	Монтаж зарядного пристрою.....	162
4.2	Кріплення зарядного пристрою до стіни.....	162
5	Експлуатація	162
5.1	Зарядіть акумулятор.....	162
5.2	Індикація рівня заряду	162
5.3	Активація повільного зарядження ..	163
5.4	Бездротовий радіомодуль та додаток AL-KO inTOUCH	163
5.5	Підключення подвійного зарядного пристрою до додатка AL-KO inTOUCH	163
5.6	Скидання імені та паролю бездротової мережі	164
6	Утилізація.....	164
7	Усунення несправностей	165
8	Сервісне обслуговування	165
9	Інформація про декларацію відповідності.....	166
10	Гарантія.....	166

1 ПРАВИЛА ТЕХНІКИ БЕЗПЕКИ

У цьому розділі описано всі загальні правила з техніки безпеки та попередження, яких слід дотримуватися під час використання зарядного пристрою. Прочитати ці інструкції!

- Використовуйте пристрій тільки за призначенням, тобто, для зарядження зазначених акумуляторів.
- Перед кожним використанням перевіряйте увесь пристрій, у тому числі кабель живлення та акумуляторний відсік на предмет пошкоджень. Використовуйте тільки справний пристрій.
- Забороняється використовувати пристрій у вибухо- та пожежонебезпечних середовищах.
- Використовуйте пристрій виключно в приміщенні та не наражайте його на вплив дощу або вологи.
- Завжди ставте зарядний пристрій на добре провітрювану та негорючу поверхню, оскільки він нагрівається у процесі зарядження. Не закривайте вентиляційні отвори й не накривайте пристрій.
- Перш ніж підключати зарядний пристрій, дізнайтеся, чи відповідає напруга мережі зазначеній в технічних характеристиках.
- Використовуйте кабель живлення виключно для підключення зарядного пристрою. Не переносьте зарядний пристрій за кабель живлення та не тягніть за штекер кабелю живлення, витягуючи його з розетки.
- Захищайте кабель живлення від тепла, оливи та гострих країв, щоб уникнути його пошкодження.
- Не використовуйте забруднені або вологі зарядний пристрій й акумулятор. Очистіть і висушіть пристрій і акумулятор перед використанням.
- Тримайте заряджений акумулятор, який не використовується, якнайдалі від металевих предметів (наприклад, канцелярських скріпок, монет, ключів, цвяхів, шурупів), щоб уникнути замикання контактів. Коротке замикання може призвести до отримання опіків або пожежі.
- Вставляти в зарядний пристрій виключно оригінальні акумулятори AL-KO.
- Не відкривайте зарядний пристрій і акумулятор. Це призведе до ураження електричним струмом або короткого замикання.
- Задля власної безпеки доручайте ремонт приладу лише кваліфікованим спеціаліст-



там, що використовують оригінальні запчастини.

- Неправильне використання та пошкодження акумулятора може спричинити виток електроліту. Добре провітрити приміщення і за наявності скарг зверніться до лікаря. У разі контакту з електролітом слід ретельно помитися та промити очі. Негайно зверніться до лікаря.
- Цей пристрій не призначений для використання дітьми у віці до 8 років та особами з обмеженими фізичними відчуттями чи розумовими здібностями, а також без належного досвіду та знань, крім випадків, якщо вони знаходяться під наглядом особи, відповідальної за їхню безпеку, або пройшли інструктаж з експлуатації пристрою. Дітям заборонено бавитися з насосом. Дітям заборонено очищати і виконувати обслуговування без нагляду.
- Особи з дуже сильними і складними обмеженнями також повинні бути ознайомлені з описаними тут інструкціями.
- Якщо кабель живлення пошкоджено, його має замінити виробник, його сервісний агент або особа з аналогічною кваліфікацією, щоб уникнути небезпеки.
- Зберігайте невикористований пристрій в сухому, закритому місці. Доступ неавторизованих осіб та дітей до пристрою заборонено.

2 ІНФОРМАЦІЯ ПРО ПОСІБНИК ІЗ ЕКСПЛУАТАЦІЇ

- Німецька версія містить оригінальний посібник із експлуатації. Всі інші мовні версії — це переклади оригінального посібника з експлуатації.
- Завжди тримайте цей посібник із експлуатації під рукою, щоб прочитати його, якщо вам знадобиться інформація про пристрій.
- Передавайте пристрій іншим особам тільки разом з цим посібником із експлуатації.
- Прочитайте та дотримуйтеся вказівок з техніки безпеки та попереджень, що містяться в цьому посібнику з експлуатації.

2.1 Символи на титульній сторінці

Символ	Значення
	Обов'язково прочитайте цей посібник з експлуатації перед введенням в експлуатацію. Це є необхідною умовою безпечної та безвідмовної роботи.
	Посібник з експлуатації
	Стежте за тим, щоб не пошкодити або не розірвати кабель живлення, щоб уникнути ураження електричним струмом!

2.2 Умовні позначення та сигнальні слова

⚠ НЕБЕЗПЕКА! Вказує на небезпечну ситуацію, яка, якщо її не уникнути, призводить до смерті або серйозних травм.

⚠ ПОПЕРЕДЖЕННЯ! Вказує на потенційно небезпечну ситуацію, яка, якщо її не уникнути, може призвести до смерті або серйозних травм.

⚠ ОБЕРЕЖНО! Вказує на потенційно небезпечну ситуацію, яка, якщо її не уникнути, може призвести травмування легкої та середньої тяжкості.

⚠ УВАГА! Вказує на ситуацію, яка, якщо її не уникнути, може призвести до майнового збитку.

ℹ ПРИМІТКА Спеціальні вказівки для кращого розуміння та полегшення роботи.

3 ОПИС ПРИСТРОЮ

Подвійний зарядний пристрій C200 Li призначено виключно для заряджання перелічених нижче акумуляторів:

Найменування	Арт. №
B150 Li	113280
B200 Li	113524
B800 Li	114017

Після вставлення акумулятора в зарядний пристрій він автоматично визначає рівень заряду акумулятора. Після цього починається

процес зарядження. Процес заряджання припиняється автоматично, коли акумулятор буде повністю заряджено.

Акумулятор можна заряджати на будь-якому рівні заряду акумулятора. Переривання процесу зарядження не впливає на стан акумулятора.

3.1 Використання за призначенням

Зарядний пристрій призначено для заряджання інших акумуляторів, акумуляторних відсіків або неперезаряджувальних акумуляторів.

Будь-яке інше використання, крім зазначеного вище використання за призначенням, або інше використання вважається використанням не за призначенням.

⚠ ПОПЕРЕДЖЕННЯ! Ризик пожежі або ураження електричним струмом! Пожежа, спричинена коротким замиканням зарядного пристрою під впливом вологи та вогкості, може призвести до смерті або серйозних травм.

- Використовуйте пристрій виключно в призначенні та не наражайте його на вплив дощу або вологи.

⚠ ПОПЕРЕДЖЕННЯ! Небезпека вибуху або розриву через використання неперезаряджувальних батарей! Залежно від конструкції неперезаряджувальні батареї можуть вибухнути або розірватися під час заряджання. Під час цього витікаючий рідкий електроліт може потрапити на шкіру та в очі й викликати серйозні опіки.

- Не заряджайте неперезаряджувальні батареї.
- У разі контакту з рідким електролітом промийте місце контакту водою з милом. У разі потрапляння рідкого електроліту в очі негайно промийте їх великою кількістю води та зверніться до лікаря.

3.2 Можливе передбачене використання

⚠ НЕБЕЗПЕКА! Вибухо- та пожежонебезпека! Вибух пристрою через використання в небезпечних умовах призводить до смерті або серйозних травм.

- Забороняється використовувати пристрій у вибухо- та пожежонебезпечних середовищах.

3.3 Огляд виробу

Но-мер	компонента
1	Світлодіодний індикатор для відображення робочого стану (лівий акумуляторний відсік)
2	Світлодіодний індикатор для відображення робочого стану (правий акумуляторний відсік)
3	Індикатор робочого стану бездротової локальної мережі
4	Кнопка ECO для повільного заряджання
5	Ручка для перенесення
6	Лівий і правий акумуляторні відсіки
7	Кабель живлення зі штекером
8	Монтажні отвори для настінного монтажу (відстань: 132 мм)

Дата випуску

Дата випуску зазначена на типовій таблиці виробу. Дата випуску відповідає першим чотирьом цифрам серійного номера XYZZI-AAAAAA.

- X: Рік випуску
- Y: Місяць випуску (A = січень)
- ZZ: День випуску

4 ВВЕДЕННЯ В ЕКСПЛУАТАЦІЮ

УВАГА! Небезпека майнової шкоди в результаті неправильного напруги в мережі! Неправильне напруга в мережі може привести до пошкодження зарядного пристрою і акумулятора.

- Перед підключенням зарядного пристрою переконайтеся в наявності напруги мережі, зазначеної в розділі «Технічні характеристики».

4.1 Монтаж зарядного пристрою

УВАГА! Небезпека майнової шкоди через перегрівання! Погана вентиляція зарядного пристрою під час заряджання може призвести до ушкодження зарядного пристрою й акумулятора.

- Завжди ставте зарядний пристрій на добре провітрювану та негорючу поверхню.
- Звільніть вентиляційні отвори та не накривайте пристрій.

1. Дістаньте зарядний пристрій з упаковки.
2. Розмістіть зарядний пристрій окремо стоячим на негорючій плоскій поверхні.
3. Знову приєднайте штекер. Зарядний пристрій готовий до експлуатації.

4.2 Кріплення зарядного пристрою до стіни

Зарядний пристрій має два отвори для підвішування (01/7) на нижній стороні на відстані 132 мм один від одного. Це дозволяє прикріпити зарядний пристрій на вертикальній поверхні, наприклад, на стіні або полиці.

1. Вкрутіть два гвинти з круглою головкою так, щоб головки гвинтів знаходилися на відстані приблизно 2-3 мм від поверхні.
2. Встановіть зарядний пристрій на головки гвинтів.
3. Переконайтеся, що зарядний пристрій надійно встановлено. Якщо це не так, знову зніміть зарядний пристрій і ще трохи вкрутіть гвинти в поверхню.

5 ЕКСПЛУАТАЦІЯ

5.1 Зарядіть акумулятор

За допомогою зарядного пристрою можна заряджати один або два акумулятори одночасно.





І ПРИМІТКА Акумулятор слід повністю зарядити перед першим використанням. Акумулятор можна заряджати на будь-якому етапі розрядження. Переривання зарядження не впливає на стан акумулятора.

⚠ ОБЕРЕЖНО! Пожежонебезпека під час заряджання! Нагрівання зарядного пристрою може призвести до пожежі, якщо його поставити на легкозаймисті поверхні і не забезпечити достатню вентиляцію.

- Завжди використовуйте зарядний пристрій на негорючій поверхні й у негорючому середовищі.
 - За потреби: Звільніть вентиляційні отвори.
1. Вставте штекер зарядного пристрою в розетку.
 2. Вставте акумулятор в лівий або правий акумуляторні відсіки. Починається процес зарядження, і блимає світлодіодний індикатор для вибраного акумуляторного відсіку.
 3. Зверніть увагу на світлодіодний індикатор акумуляторного відсіку. Якщо світлодіодний індикатор постійно світиться, то процес зарядження завершено. Тривалість заряджання акумулятора: див. технічні характеристики.
 4. Витягнути штекер із розетки.
 5. Натисніть та утримуйте натиснутою кнопку деблокування на акумуляторі.
 6. Вийміть акумулятор з зарядного пристрою.

5.2 Індикація рівня заряду

Акумулятор показує рівень заряду на світлодіодних індикаторах (01/1, 01/2).

Символ	Світлодіодний індикатор
	Світлодіодний індикатор (01/1, 01/2) світиться зеленим кольором: Акумулятор повністю заряджений.
	Світлодіодний індикатор (01/1, 01/2) блимає зеленим кольором: Акумулятор заряджається.
	Світлодіодний індикатор (01/1, 01/2) світиться червоним кольором: в зарядному пристрої немає акумулятора.
	Світлодіодний індикатор (01/1, 01/2) блимає червоним кольором: Акумулятор перегрівся та не заряджається.

У додатку AL-KO inTOUCH можна зручно переглядати рівень заряду (див. розділ 5.4 "Бездротовий радіомодуль та додаток AL-KO inTOUCH", сторінка 163).

ПРИМІТКА Температурний діапазон для режиму заряджання і часу до повного заряджання: див. технічні характеристики. Якщо незважаючи на повне зарядження тривалість роботи акумулятора значно знижено, це означає, що термін придатності акумулятора вичерпано, і його слід замінити новим.

5.3 Активація повільного заряджання

1. Натисніть кнопку ECO й утримуйте протягом приблизно 1 секунди, щоб активувати повільне заряджання.
 - Кнопка ECO (01/4) постійно світиться зеленим кольором.
 - Швидкість заряджання зменшилася з 3 А до 1,5 А.

5.4 Бездротовий радіомодуль та додаток AL-KO inTOUCH

Зарядний пристрій оснащено бездротовим радіомодулем. Він забезпечує зручний контроль за допомогою додатка на мобільному пристрої (смартфоні, планшеті).

Зарядний пристрій надсилає важливу інформацію про робочий стан, наприклад акумулятор заряджено на 80%, акумулятор заряджено на 100%, акумулятор зарядиться через 10 хв. Якщо два акумулятори заряджаються одночасно, кожен акумулятор може мати різний рівень заряду.

ПРИМІТКА Для використання мобільний пристрій має бути підключений до Інтернету.

Додаток AL-KO inTOUCH для пристроїв на базі Android доступний у Google Play Store, а для пристроїв на базі iOS — в Apple App Store:



Після встановлення додатка необхідно спочатку увійти в систему або зареєструватися. Потім дотримуйтесь покрокової інструкції.

У додатку доступний широкий спектр функцій, наприклад

- отримання push-сповіщень про рівень заряду,
- Установлення верхньої межі максимум 60% зарядної ємності для оптимального зберігання акумулятора, наприклад у зимовий період,
- реєстрація виробу.

ПРИМІТКА Оновлення для додатка AL-KO inTOUCH здійснюються автоматично через Інтернет (FOTA: Firmwareupdate Over The Air).

5.5 Підключення подвійного зарядного пристрою до додатка AL-KO inTOUCH

ПРИМІТКА Вказівка щодо бездротової мережі.

- Для використання додатка AL-KO inTOUCH подвійний зарядний пристрій знаходиться в межах радіусу дії 2,4 ГГц бездротової мережі.
- Тримайте напохваті назву і пароль вашої бездротової мережі.

1. Підготуйте смартфон:

- Установіть додаток AL-KO inTOUCH Smart Garden.
- Відкрийте додаток.

2. У Диспетчері встановлення додатка:

- Додайте новий пристрій, торкнувшись значка «+».
- Відскануйте паспортну табличку акумулятора.
- Підтвердьте знайдений пристрій або додайте інформацію про пристрій вручну.
- Запустіть функцію «Налаштувати інтелектуального з'єднання».

3. Скиньте ім'я та пароль бездротової мережі, якщо ви підключили пристрій до нової бездротової мережі (див. розділ 5.6 "Скидання імені та паролю бездротової мережі", сторінка 164).

4. Натисніть кнопку ECO й утримуйте її впродовж приблизно 3 секунд.

- Світлодіодний індикатор (01/3) блимає: Диспетчер встановлення додатка запущено, очікує підключення.

5. У Диспетчері встановлення додатка:

- Якщо пошук пристроїв Bluetooth виконано успішно: Виберіть зі списку «Зарядний пристрій AL-KO».
- Змініть назву подвійного зарядного пристрою (за бажанням).
- Введіть ім'я та пароль вашої бездротової мережі.
- Світлодіодний індикатор блимає синім кольором: Розпочато процес підключення.

- Світлодіодний індикатор світиться синім кольором: Подвійний зарядний пристрій буде підключено до AL-KO Smart Cloud.

5.6 Скидання імені та паролю бездротової мережі

1. Натисніть кнопку ESO й утримуйте її впродовж щонайменше 10 секунд.
 - Світлодіодний індикатор (01/3) блимає синім кольором: Процес скидання завершено.

6 УТИЛІЗАЦІЯ

Вказівки щодо електричного і електронного обладнання



- Електронні та електричні пристрої не належать до звичайних побутових відходів. Їх слід збирати та викидати окремо.
- Використані батарейки або акумулятори, які вже не використовуються в старому пристрої, слід бути видалені перед викиданням! Їхня утилізація регулюється законом про акумулятори.
- Власники або користувачі електричного та електронного обладнання зобов'язуються повертати його відповідно до законодавства після використання.
- Кінцевий користувач несе відповідальність за стирання своїх персональних даних зі старого обладнання перед утилізацією!

Символ з перекресленого смітника означає, що електричні та електронні пристрої заборонено утилізувати разом з іншими побутовими відходами.

Електричні та електронні пристрої можна безкоштовно в таких місцях:

- Державна служба з видалення або збору (наприклад, муніципальні склади)
- Магазины електрообладнання (стаціонарні та інтернет-магазини) за умови, що продавці зобов'язані приймати їх чи пропонувати їх на добровільній основі.

Ці заяви застосовуються тільки для пристроїв, встановлених і проданих у країнах Європейського Союзу, відповідно до Директиви ЄС 2012/19/ЄС. У країнах за межами Європейського Союзу можуть діяти інші правила щодо

утилізації електричних та електронних пристроїв.

Примітки щодо закону про акумулятори (BattG)



- Старі батареї та акумулятори не належать до звичайних побутових відходів. Їх слід збирати та викидати окремо.

- Див. інформацію про безпечне видалення батарей або акумуляторів із електричного чи електронного пристрою, а також інформацію про тип використовуваної системи (наприклад, хімічний тип), у посібнику з експлуатації або встановлення.

- Власники або користувачі батарей або акумуляторів зобов'язуються повертати його відповідно до законодавства після використання. Повернення обмежується поставанням невеликих кількостей.

Старі батареї можуть містити шкідливі речовини або важкі метали, які можуть завдати шкоди довкіллю і здоров'ю. Утилізація відпрацьованих батарей і використання ресурсів, що містяться в них, сприяє захисту цих двох важливих активів.

Символ з перекресленого смітника означає, що батареї та акумулятори заборонено утилізувати разом з іншими побутовими відходами.

Крім того, під смітником є символи Hg, Cd або Pb, що виглядають таким чином:

- Hg: батарея містить понад 0,0005 % ртуті
- Cd: батарея містить понад 0,002 % кадмію
- Pb: батарея містить понад 0,004 % свинцю

Акумулятори та батареї можна безкоштовно в таких місцях:

- Державна служба з видалення або збору (наприклад, муніципальні склади)
- Магазины батарей і акумуляторів
- пункт збору загальної системи повернення відпрацьованих акумуляторів
- пункт збору виробника (якщо він не є членом загальної системи повернення)

Ці заяви застосовуються тільки для акумуляторів і батарей, встановлених і проданих у країнах Європейського Союзу, відповідно до Директиви ЄС 2006/66/ЄС. У країнах за межами Європейського Союзу можуть діяти інші правила щодо утилізації акумуляторів і батарей.

7 УСУНЕННЯ НЕСПРАВНОСТЕЙ

І ПРИМІТКА В посібнику з експлуатації акумулятора описано рівень заряду.

І ПРИМІТКА У разі виникнення пошкоджень, які не зазначені в цій таблиці, або пошкодження, з якими користувач не може впоратися сам, слід звернутися до нашої служби підтримки.

Можливі несправності	Індикація	Можлива причина	Спосіб усунення
Акумулятор не заряджається.	Світлодіодний індикатор на зарядному пристрої для лівого або правого акумуляторних відсіків світиться червоним кольором.	Термін служби акумулятора завершився.	Замінити акумулятор. Використовуйте лише оригінальні запчастини від виробника.
		Акумулятор неповністю вставлено в зарядний пристрій.	Повністю вставте акумулятор у зарядний пристрій.
		Штепсельні контакти акумулятора або зарядного пристрою забруднені.	Від'єднайте штекер та очистіть штепсельні контакти сухою ганчіркою. Якщо помилку не буде усунено, зверніться у сервісний центр постачальника.
		Акумулятор чи зарядний пристрій несправний.	Замінити акумулятор або зарядний пристрій. Використовуйте лише оригінальні запчастини від виробника.
	Світлодіодний індикатор на зарядному пристрої для лівого або правого акумуляторних відсіків блимає червоним кольором.	Акумулятор або зарядний пристрій перегрілися.	Від'єднайте штекер і дайте охолонути акумулятору та зарядному пристрою. Звільніть вентиляційні отвори зарядного пристрою.
	Світлодіодний індикатор на зарядному пристрої неактивний.	Немає напруги мережі.	Вставте штекер, щоб перевірити наявність напруги мережі.
Акумулятор вийнято з зарядного пристрою і він не заряджений.	На акумуляторі на індикаторі рівня заряду: Світиться червоний світлодіодний індикатор.	Акумулятор несправний.	Замінити акумулятор. Використовуйте лише оригінальні запчастини від виробника.

8 СЕРВІСНЕ ОБСЛУГОВУВАННЯ

Якщо у вас є питання щодо гарантії, ремонту або запасних частин, зверніться в найближчий

сервісний центр AL-KO. Адресу можна знайти в Інтернеті за посиланням:
www.alko-garden.com/service-contacts

Більш детальна інформація про запчастини доступна за посиланням:
www.alko-garden.com/spareparts

9 ІНФОРМАЦІЯ ПРО ДЕКЛАРАЦІЮ ВІДПОВІДНОСТІ

Ми заявляємо з повною відповідальністю, що цей виріб у формі, в якій він представлений на

ринку, відповідає вимогам гармонізованих Директив ЄС, стандартів безпеки ЄС і застосованих до нього стандартів. Декларація відповідності є частиною посібника з експлуатації та прикріплена до машини.

10 ГАРАНТІЯ

До закінчення строку давності рекламаций, встановленого за законом, виробник усуває можливі дефекти матеріалу чи виробничий брак шляхом ремонту або заміни (на свій вибір). Строк давності визначається законодавством країни, у якій прилад було куплено.

Гарантія зберігається лише за таких умов:

- Дотримуйтеся цього посібника з експлуатації
- Використання приладу за призначенням
- Використання оригінальних запчастин

Гарантія анулюється за таких умов:

- Самовільний ремонт
- Самовільна зміна технічних характеристик
- Використання не за призначенням

Гарантія не поширюється на:

- Пошкодження лакофарбового покриття, спричинене звичайним зношуванням
- частини, що зношуються, позначені у відомості запасних частин рамкою; xxxxxx (x)

Відлік гарантійного терміну розпочинається з дати придбання виробу першим кінцевим споживачем. Дата придбання вказана в чеку. У разі виникнення гарантійного випадку зверніться з цією заявою та оригіналом квитанції, що підтверджує покупку, до свого дилера або в найближчу авторизовану сервісну службу. Це гарантійне зобов'язання не змінює встановлені законом претензії покупця до продавця.

Russia

Импортер в Российской Федерации

ООО «АЛ-КО КОБЕР», 107553, г.Москва, ул.Большая Черкизовская, д.24а, стр.1, пом.76, тел. 8-800-550-1931,
info@al-ko.msk.ru

Ukraine

ТОВ АЛ-КО КОБЕР

вул. Броварська 156, 07442

с. Велика Димерка, Броварський район,
Київська область, Україна

Телефон/факс: +38 044 392-07-08 / 09

UK

Imported by: AL-KO Gardentech UK Ltd, Murray way, Wincanton, Somerset, BA9 9RS / UK | +44 (0) 1963 828055
shop.uk@al-ko.com | www.alko-garden.uk

AL-KO GERÄTE GmbH | Head Quarter | Ichenhauser Str. 14 | 89359 Kötz | Deutschland

Telefon: (+49)8221/203-0 | E-Mail: gardentech@al-ko.de | www.al-ko.com

AL-KO Service: www.al-ko.com/service-contacts