

PRIMASTER.

4333692277990

25GB-51-N

Aufbauanleitung Granit Schirmständer 25kg

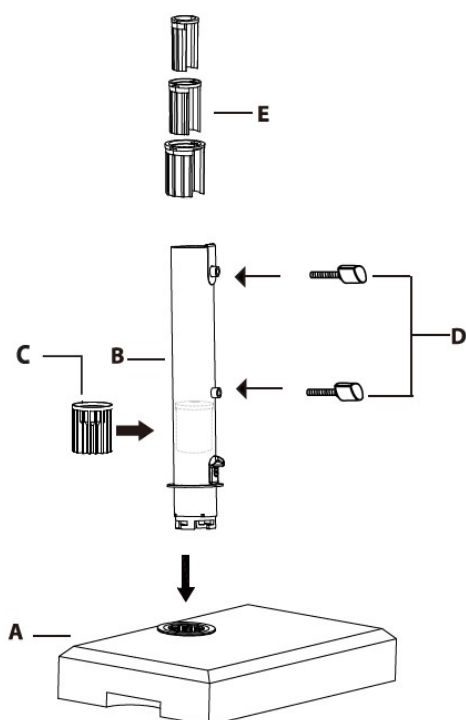
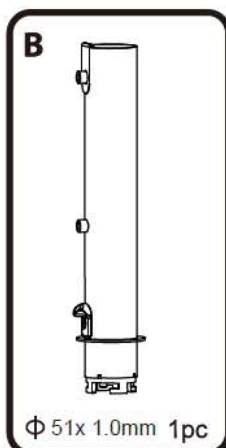
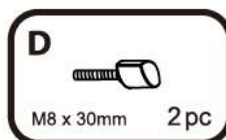
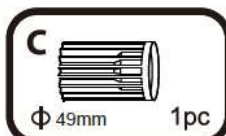
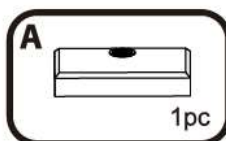

Schritt 1: Montage.

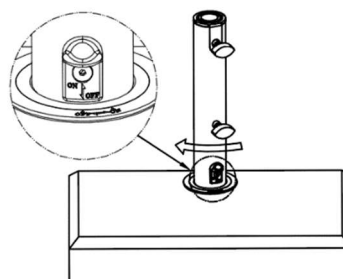

Schritt 2: Montage.

Drehen Sie das Rohr im Uhrzeigersinn, sodass die Markierungen auf dem Rohr auf „off“ am Sockel ausgerichtet sind. Das Rohr ist dann verriegelt.

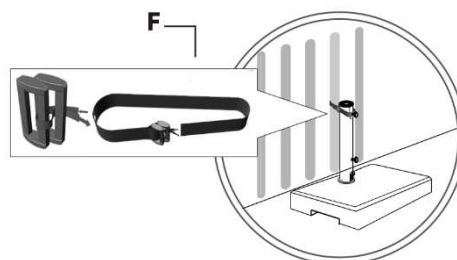

Schritt 3: Montage.

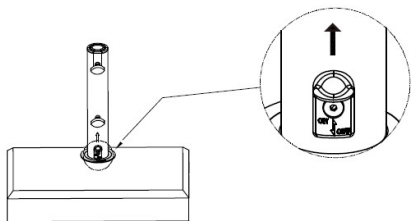

Schritt 1: Zerlegung.

Wenn Sie die Basis zerlegen, drücken Sie mit einer Hand das Anti-Rotations-System hoch, (die Hand nicht loslassen).

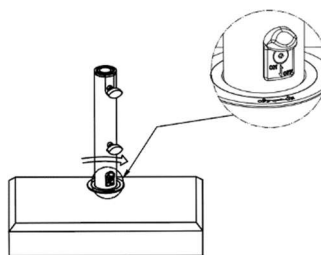

Schritt 2: Zerlegung.

Gleichzeitig, mit der anderen Hand das Rohr gegen den Uhrzeigersinn drehen, sodass die Markierungen auf dem Rohr auf „on“ am Sockel ausgerichtet sind.

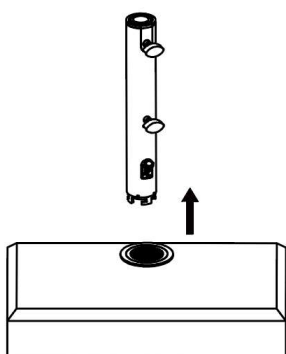

Schritt 3: Zerlegung.

Ziehen Sie dann das Rohr heraus.

Beachten Sie:

1. B. C. D. E sind zusammen auf ein Rohr gepackt und in eine Papiertüte gepackt.
2. Der Zentrierring (C) befindet sich bereits im Inneren des Rohrs, die Abbildung hier zeigt nur, dass dieses Zubehör vorhanden ist.

Bitte Lesen Sie die Bedienungs-/Aufbauanleitung sorgfältig durch und bewahren diese für den späteren Gebrauch auf.

Schließen Sie den Sonnenschirm bei stärkerem Wind!

Der Schirmständer ist kein Spielzeug. Kinder könnten sich die Finger oder Füße quetschen!

Nur für den privaten Gebrauch.

Im Winter bitte trocken lagern.

Globus Fachmärkte GmbH & Co. KG
Zechenstr. 8, 66333 Völklingen
www.globus-baumarkt.de

Für den Reklamationsfall:
Herstelleradresse und Order Nr. aufbewahren

4333692277990

25GB-51-N

Notice de montage Pied de parasol en granit 25 kg

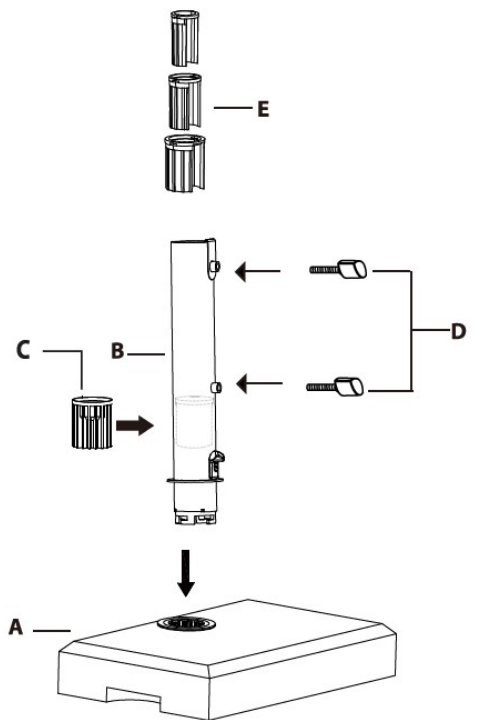
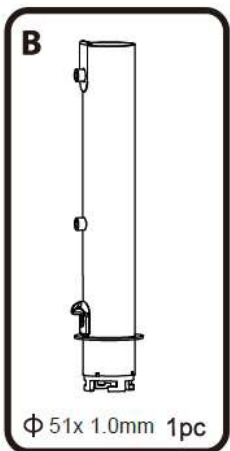
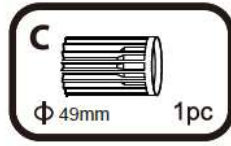
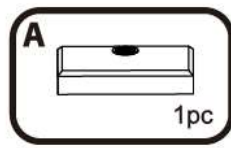

Étape 1 : Montage.

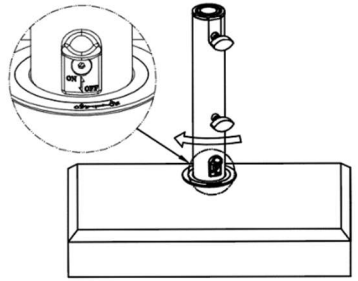

Étape 2 : Montage.

Tournez le tube dans le sens des aiguilles d'une montre de façon à ce que les marquages du tube se retrouvent en face de l'inscription « off » sur le socle. Le tube est alors verrouillé.

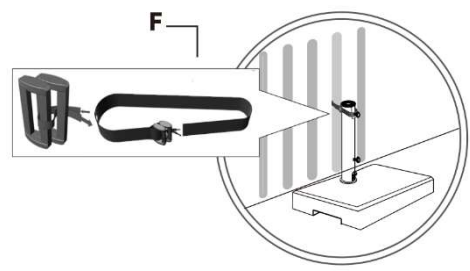

Étape 3 : Montage.

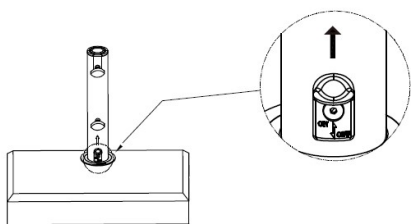

Étape 1 : Démontage.

Lorsque vous démontez la base, soulevez avec une main le système anti-rotation (maintenir cette position avec la main).

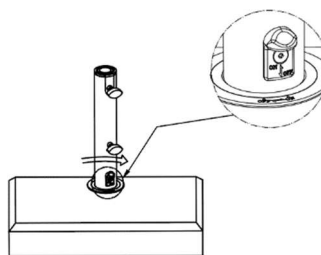

Étape 2 : Démontage.

Dans le même temps, tournez le tube avec l'autre main dans le sens inverse des aiguilles d'une montre de façon à ce que les marquages du tube se retrouvent en face de l'inscription « on » sur le socle.

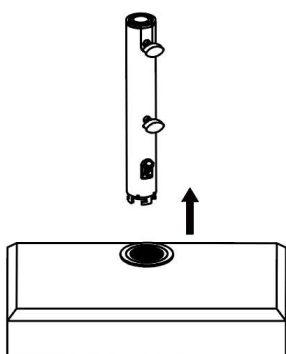

Étape 3 : Démontage.

Retirez le tube.

À noter :

1. B. C. D. E sont positionnés sur un tube et emballés dans un sac en papier.
2. L'anneau de centrage (C) se trouve déjà à l'intérieur du tube, l'illustration ici indique seulement que cette pièce est présente.

Merci de lire attentivement la notice d'utilisation/montage et de la conserver pour un usage ultérieur.

Refermez le parasol en cas de vent fort !

Ce pied de parasol n'est pas un jouet. Les enfants risquent de s'écraser les doigts ou les pieds !

Conçu uniquement pour un usage privé.

En hiver, entreposer au sec.

Globus Fachmärkte GmbH & Co. KG
Zechenstr. 8, 66333 Völklingen
www.globus-baumarkt.de

En cas de réclamations :
conservez l'adresse du fabricant et le numéro de commande

4333692277990

25GB-51-N

Montage-instructies Granieten parasolvoet 25kg

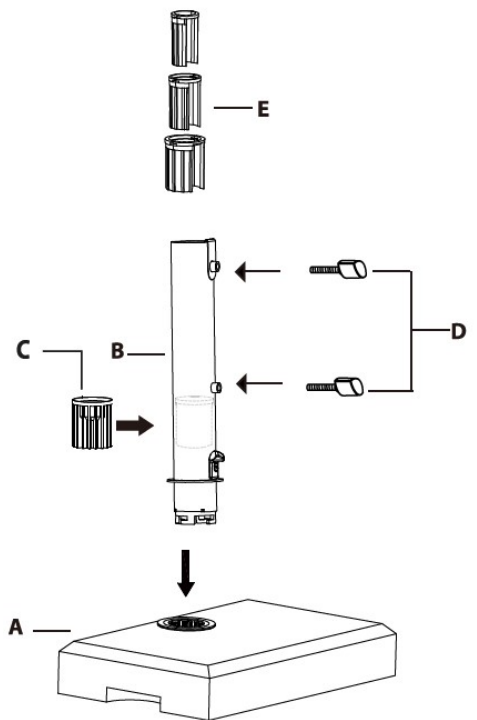
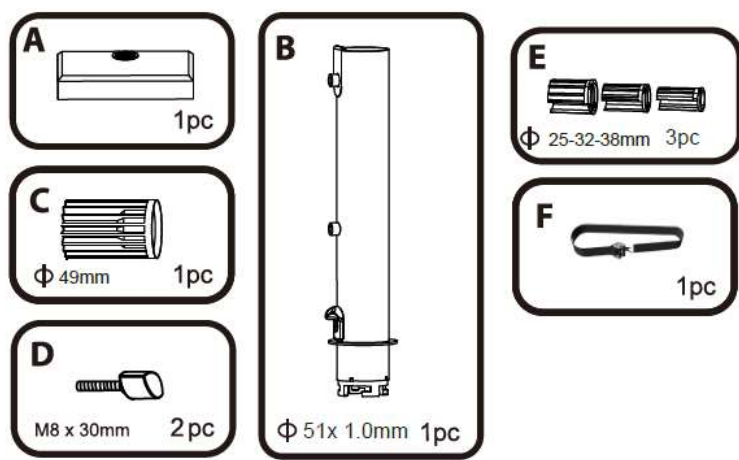

Stap 1: Montage.

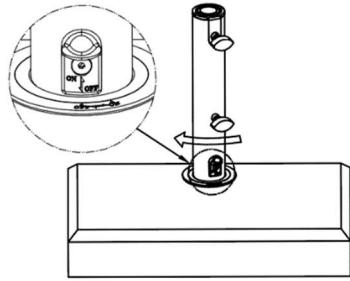

Stap 2: Montage.

Draai de buis rechtsom, zodat de markeringen op de buis samenvallen met de aanduiding "off" op de sokkel. De buis is dan vergrendeld.

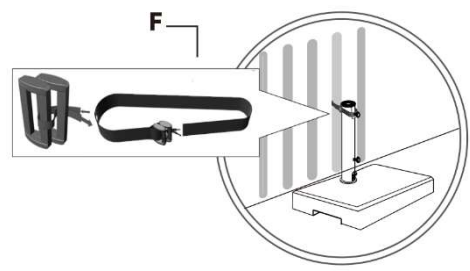

Stap 3: Montage.

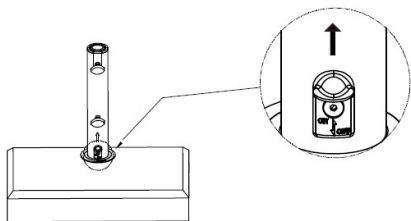

Stap 1: Demontage.

Als u de basis uit elkaar neemt, drukt u met één hand het anti-rotatiesysteem omhoog, (hand niet loslaten).

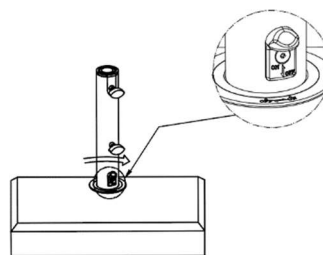

Stap 2: Demontage.

Gelijktijdig draait u met uw andere hand de buis rechtsom, zodat de markeringen op de buis samenvallen met de aanduiding "on" op de sokkel.

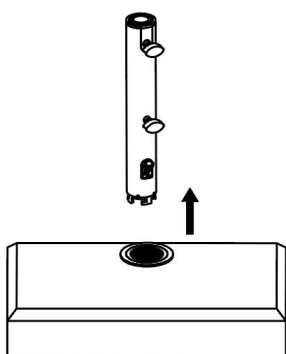

Stap 3: Demontage.

Trek dan de buis eruit.

Let op:

1. B, C, D, E zijn samen in een tot een buis verpakt en in een papieren zak gewikkeld.
2. De centreerring (C) bevindt zich reeds in de buis, de afbeelding toont alleen, dat dit toebehoren aanwezig is.

Lees de bedienings-/montagehandleiding aandachtig door en bewaar deze voor later gebruik.

Sluit de parasol bij sterke wind!

De parasolstaander is geen speelgoed. Bij kinderen kunnen de vingers of voeten bekneld raken!

Alleen voor particulier gebruik.

IN DE WINTER DROOG OPBERGEN.

Globus Fachmärkte GmbH & Co. KG
Zechenstr. 8, 66333 Völklingen
www.globus-baumarkt.de

Voor reclamaties:
Adres van de fabrikant en bestelnummer bewaren