

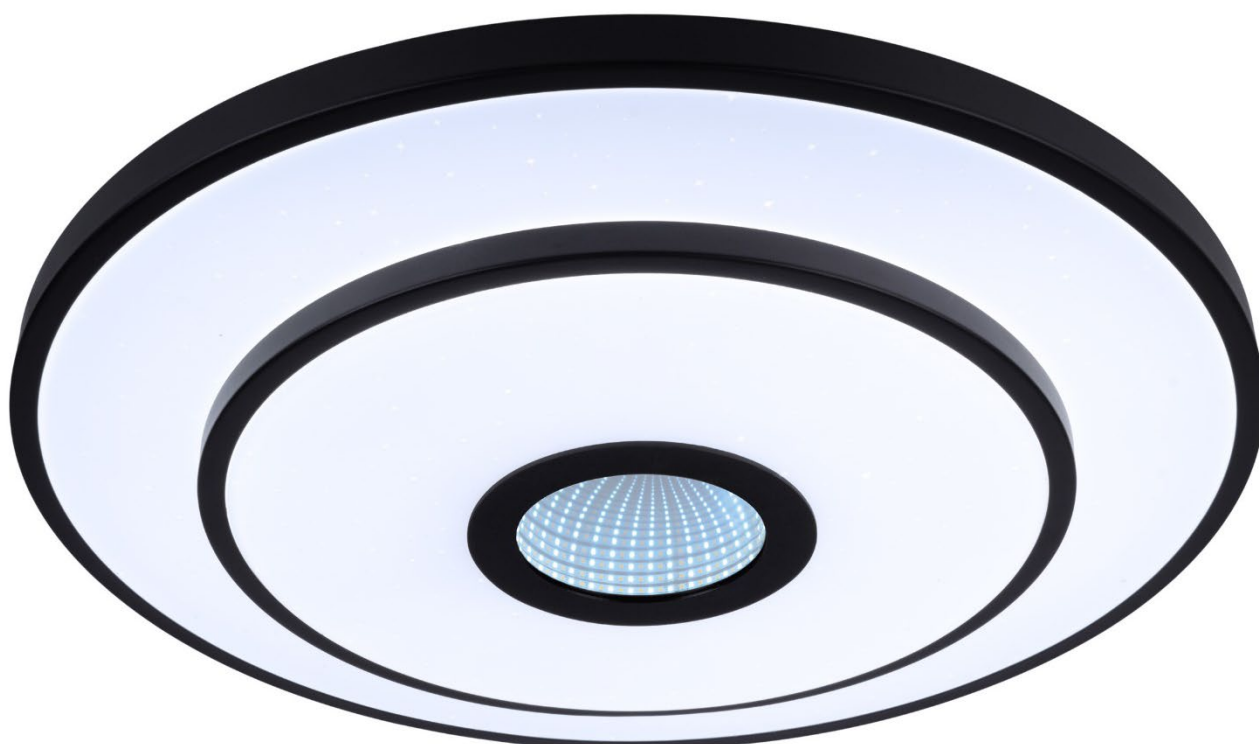











# 1418223



-	✓	
SK	I	
IP	20	
V~ / Hz	220-240 / 50	
cm	6,8	
cm	49,5	
W (Leuchte)	32	
lm	1200	
K	3000 - 6500	

W (LED)	32	
lm	3400	
EEK	F	
Ra	80	
h	30.000	
n	15.000	
Inkl. / m	IR / <5	
Inkl.	2 x AAA Zn-Mn	
V / mAh	1,5 / 200	

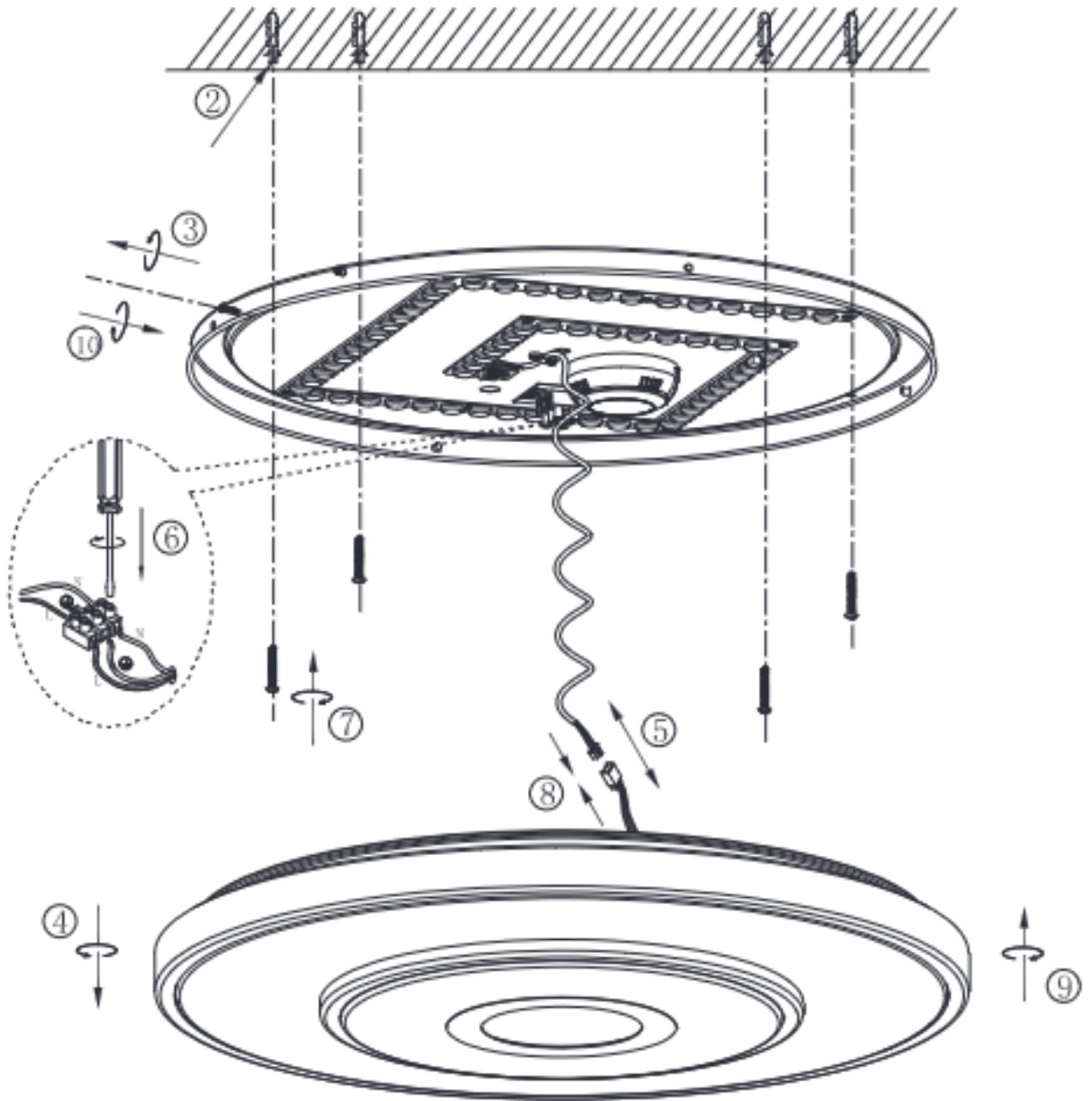

# DE

## Bestimmungsgemäße Verwendung

Andere Verwendungen oder Veränderungen des Produkts gelten als nicht bestimmungsgemäß und können zu Risiken wie Verletzungen und Beschädigungen führen. Für aus bestimmungswidriger Verwendung entstandene Schäden übernimmt der Hersteller keine Haftung.

- Das Produkt ist für den Betrieb in allen Ländern der EU zugelassen.
- Das Produkt ist für den Betrieb im Innenbereich bestimmt.
- Das Produkt ist nur für den Einsatz in privaten Haushalten und nicht für den kommerziellen Gebrauch vorgesehen.
- Das Produkt darf nicht in der Verpackung ans Stromnetz angeschlossen werden.
- Stellen Sie vor Verwendung des Produkts sicher, dass das Produkt für die von Ihnen vorgesehene Verwendung geeignet ist.

## Qualifikation

Die Montage und Demontage dieses Produkts dürfen nur von qualifizierten Fachkräften vorgenommen werden.

- Eine Fachkraft mit geeigneter fachlicher Ausbildung, Kenntnissen und Erfahrung, so dass Sie Gefahren erkennen und vermeiden kann, die von der Elektrizität ausgehen können.

## Sicherheit

- Montieren Sie das Produkt vollständig, bevor Sie es ans Stromnetz anschließen.
- Das bei verschiedenen Leuchten beiliegende Befestigungsmaterial ist für die Montage an einer Betondecke oder an einem verputzten Mauerwerk vorgesehen. Sollten Sie einen anderen Befestigungsuntergrund haben, wählen Sie ein anderes Befestigungsmaterial aus (nicht im Lieferumfang enthalten).

## Energieeffizienzklasse

Dieses Produkt enthält eine Lichtquelle mit der Energieeffizienzklasse "F".

## Gewährleistung / Garantie

Informationen zur Gewährleistung finden Sie in unseren Allgemeinen Geschäftsbedingungen im Internet unter [www.naeve.de](http://www.naeve.de).

## Lieferumfang

- Bedienungsanleitung
- Leuchte
- Befestigungsmaterial (Schrauben / Dübel)
- Fernbedienung inkl. Batterien

## Montage



**GEFAHR**

### Elektrischer Schlag

- Unterbrechen Sie vor Beginn der Arbeiten die Netzspannung oder Netzstecker.
- Stellen Sie sicher, dass durch elektrisch leitfähige Gegenstände oder Medien keine Gefährdungen ausgehen können.
- Stellen Sie sicher, dass durch die Art der elektrischen Installation der Schutz gegen elektrischen Schlag (Schutzklasse, Schutzisolierung) nicht vermindert wird.
- Stellen Sie sicher, dass das Kabel weder zu stark gebogen noch gequetscht wird.

**Nichtbeachtung dieser Anweisungen führt zu Tod oder schweren Verletzungen.**

## Bedienung

### Dimmbar über Wandschalter

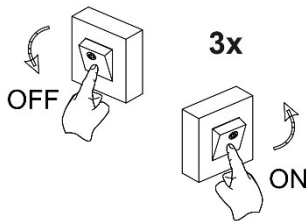

#### Stufenweise dimmbar

- Die Leuchte ist durch kurzes Drücken des Wandschalter auf die gewünschte Farbtemperatur (Warmweiß, Neutralweiß, Kaltweiß) einstellbar.

### Erklärung der Funktionen



#### Nachtlichtfunktion

- Eine Funktion, welche ein schwaches, aber ständiges Licht verbreitet und so die räumliche Orientierung bei Dunkelheit ermöglicht



#### Speicherfunktion

- Durch die Speicherfunktion speichert sich die Leuchte beim erneuten Anschalten die zuletzt genutzte Einstellung



#### Kristall-/ Sterneffekt

- Dieser Effekt bricht das Licht, welches es dadurch wie Kristalle erscheinen lässt



#### CCT

- Warmweiß, Neutralweiß, Kaltweiß

## Fernbedienung

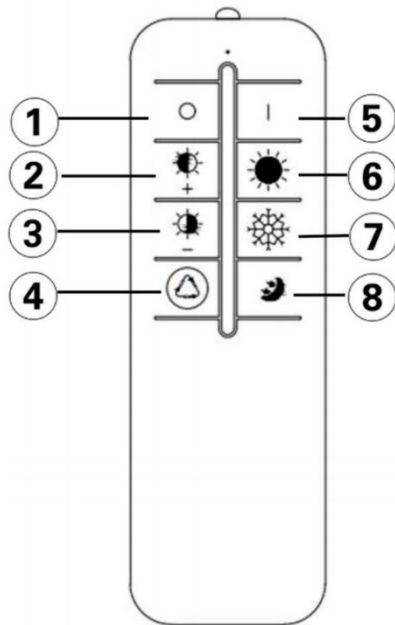

1. Aus-Taste: Leuchte aus
2. Helligkeits-Taste (+): Helligkeit erhöhen
3. Helligkeits-Taste (-): Helligkeit verringern
4. CCT-Taste: Wechselt in drei Stufen zwischen Warmweiß, Neutralweiß und Kaltweiß
5. An-Taste: Leuchte ein
6. Farbtemperatur-Taste: Lichtfarbe verändern (Wechsel von Kaltweiß zu Warmweiß)
7. Farbtemperatur-Taste: Lichtfarbe verändern (Wechsel von Warmweiß zu Kaltweiß)
8. Nachtlicht-Taste: Helligkeit 10%

## Batteriewechsel

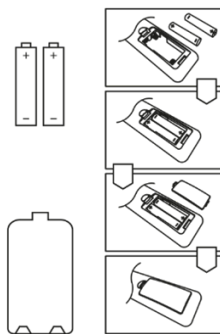

Zum Wechseln der Batterien in der Fernbedienung verwenden Sie

- 2 x AAA / Zn-Mn / 1,5 V.

## Reinigung und Pflege



**GEFAHR**

### Elektrischer Schlag

- Unterbrechen Sie vor Beginn der Arbeiten die Netzspannung oder Netzstecker.
- Stellen Sie sicher, dass keine Feuchtigkeit in Anschlussräume oder an stromführende Teile gelangt.

**Nichtbeachtung dieser Anweisungen führt zu Tod oder schweren Verletzungen.**

## HINWEIS

### Beschädigung des Produkts

- Stellen Sie sicher, dass zur Reinigung keine Lösungsmittel verwendet werden.

### Nichtbeachtung dieser Anweisung kann zu Sachschäden führen.

- Verwenden Sie zur Reinigung ein weiches und trockenes Tuch.
- Bei starker Verschmutzung verwenden Sie zur Reinigung ein weiches und leicht befeuchtetes Tuch.

## Reparatur und Ersatzteile

## HINWEIS

### Ungeeignete Teile

- Verwenden Sie nur Original-Ersatz- und Zubehörteile des Herstellers.

### Nichtbeachtung dieser Anweisung kann zu Sachschäden führen.

Bei Reklamationen wenden Sie sich an Ihren zuständigen Fachhändler oder schreiben Sie uns direkt.

- E-Mail: [info@naeve.de](mailto:info@naeve.de)

Geben Sie bei technischen Fragen die sieben-stellige Artikelnummer sowie die fünfstellige Bestellnummer (beispielsweise 1234567 / 16999) an. Diese finden Sie auf dem Typenschild.

### Austauschbare Teile

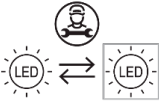
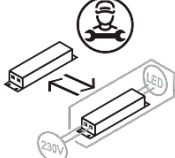
Piktogramm	Erläuterung
	Lichtquelle auswechselbar durch eine Fachkraft.
	Betriebsgerät auswechselbar durch eine Fachkraft.

## Entsorgung



Altgeräte dürfen nicht in den Hausmüll!

Sollte das Produkt nicht mehr benutzt werden können, so ist jeder Verbraucher gesetzlich verpflichtet, Altgeräte getrennt vom Hausmüll, beispielsweise bei einer Sammelstelle seiner Gemeinde/seines Stadtteils, abzugeben. Damit wird gewährleistet, dass Altgeräte fachgerecht entsorgt werden.

Entsorgen Sie das Produkt nach den geltenden Bestimmungen, Normen und Sicherheitsvorschriften, die in Ihrem Land gelten.

1. Trennen Sie das Produkt von der Versorgungsspannung.
2. Demontieren Sie das Produkt.
3. Entsorgen Sie das Produkt.

# EN

## Intended use

Other uses or modifications of the product are considered improper and can lead to risks such as injury and damage. The manufacturer accepts no liability for damage resulting from improper use.

- The product is approved for use in all EU countries.
- The product is intended for use indoors.
- The product is intended for use outdoors.
- The product is intended for use in private households only and not for commercial use.
- Do not connect the product to the mains when it is in its packaging.
- Before using the product, make sure that it is suitable for your intended use.

## Qualifications

Only qualified, skilled personnel are allowed to assemble and disassemble this product.

- Skilled personnel have the appropriate professional training, knowledge and experience to recognise and avoid hazards that may be caused by electricity.

## Safety

- Fully complete the installation of the product, before connecting to the mains.
- The mounting material supplied with various luminaires is intended for installation on a concrete ceiling or plastered masonry. For installation on a different mounting surface, choose different mounting material accordingly (not supplied).

## Energy efficiency class

This product contains a light source with energy efficiency class 'F'.

## Warranty/Guarantee

Information on the warranty can be found in our General Terms and Conditions on the Internet at [www.naeve.de](http://www.naeve.de).

## Scope of delivery

- Operating instructions
- Lights
- Mounting material (screws / wall plugs)
- Remote control incl. batteries

## Installation



**DANGER**

### Electric shock

- Disconnect the mains voltage or mains plug before starting work.
- Make sure that no hazards can be caused by electrically conductive objects or media.
- Make sure that the type of electrical installation does not reduce the protection against electric shock (protection class, protective insulation).
- Make sure that the cable is not bent excessively or crushed.

**Non-compliance with these instructions will result in serious or fatal injury.**

## Operation

### Dimmable via wall switch

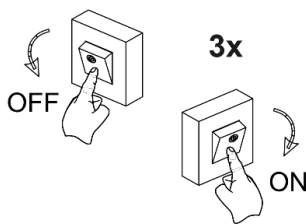

### Stepwise dimmable

- The light can be adjusted to the desired brightness (warm white, neutral white, cold white) by briefly pressing the wall switch.

### Explanation of functions



#### Night light function

- A function that diffuses a faint but constant light, thus enabling spatial orientation in the dark



#### Memory

- The memory function allows the lamp to save the last used setting when it is switched on again



#### Crystal/Star Effect

- This effect refracts the light, making it appear like crystals



#### CCT

- Warm white, neutral white, cool white

## Remote control unit

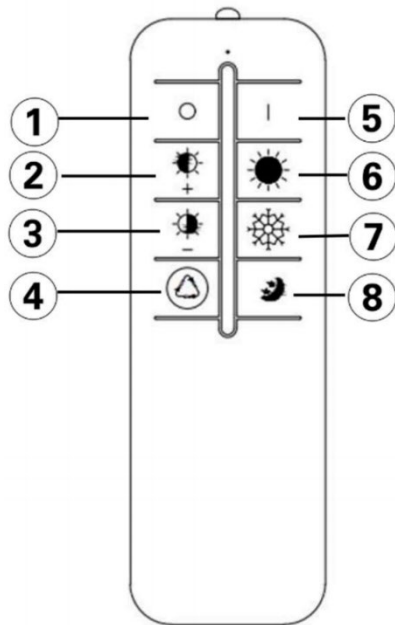

1. Off button: light off
2. Brightness button (+): increase brightness
3. Brightness button (-): decrease brightness
4. CCT button: switches between warm white, neutral white and cold white in three levels
5. On button: light on
6. Color temperature button: change light color (change from cold white to warm white)
7. Color temperature button: change light color (change from warm white to cold white)
8. Night light button: brightness 10%

## Replacing the battery

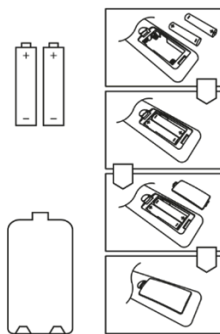

To replace the batteries in the remote control, use

- 2 x AAA / Zn-Mn / 1,5 V.

## Cleaning and care



**DANGER**

### Electric shock

- Disconnect the mains voltage or mains plug before starting work.
- Make sure that no moisture from gets into connection compartments or on live parts.

**Non-compliance with these instructions will result in serious or fatal injury.**

## NOTE

### Damage to the product

- Do not use any solvents for cleaning.

**Non-compliance with this instruction can cause damage to property.**

- Use a soft, dry cloth for cleaning.
- In case of severe soiling, use a soft and slightly damp cloth to clean the product.

## Repairs and spare parts

## NOTE

### Unsuitable parts

- Use original spare parts and accessories from the manufacturer only.

**Non-compliance with this instruction can cause damage to property.**

If you have any complaints, please contact your local dealer or write to us directly.

- E-mail: [info@naeve.de](mailto:info@naeve.de)

For technical questions, please state the seven-digit item number as well as the five-digit order number (for example 1234567 / 16999). The order number can be found on the type plate.

### Replaceable parts

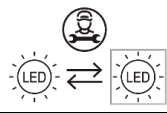
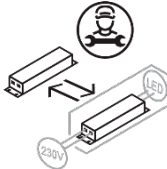
Pictogram	Explanation
	Light source replaceable by skilled personnel.
	Control unit replaceable by skilled personnel.

## Disposal



Do not dispose of old appliances with household waste!

If the product can no longer be used, every consumer is legally obliged to dispose of old appliances separately from household waste, e.g. at a collection point in their municipality/district. This ensures that old appliances are disposed of properly.

Dispose of the product in accordance with the applicable regulations, standards and safety instructions in your country.

1. Disconnect the product from the power supply.
2. Disassemble the product.
3. Dispose of the product.

## Utilisation conforme

Toute autre utilisation ou modification apportée au produit est considérée comme non conforme et peut présenter des risques comme des blessures et des dommages. Le fabricant décline toute responsabilité pour les dommages causés par une utilisation non conforme.

- Ce produit est agréé pour être utilisé dans tous les pays de l'UE.
- Ce produit est destiné à un fonctionnement en intérieur.
- Le produit est prévu uniquement pour une utilisation par les particuliers et non pour un usage commercial.
- Le produit ne doit pas être raccordé au réseau électrique dans son emballage.
- Avant d'utiliser le produit, assurez-vous que le produit est adapté à l'utilisation que vous prévoyez d'en faire.

## Qualifications

Le montage et le démontage de ce produit ne doivent être effectués que par des professionnels qualifiés.

- Un professionnel ayant une formation, des connaissances et une expérience techniques suffisantes pour reconnaître et éviter les risques liés à l'électricité.

## Sécurité

- Montez entièrement le produit avant de le raccorder au réseau électrique.
- Le matériel de fixation fourni avec les différents luminaires a été conçu pour le montage sur un plafond en béton ou un mur crépi. Si votre support de fixation est différent, choisissez un autre matériel de fixation (non fourni dans la livraison).

## Classe d'efficacité énergétique

Ce produit contient une source lumineuse de classe d'efficacité énergétique « F ».

## Garantie

Vous trouverez des informations sur la garantie dans nos Conditions générales de vente sur Internet à l'adresse [www.naeve.de](http://www.naeve.de).

## Étendue de la livraison

- Manuel d'utilisation
- Luminaire
- Matériel de fixation (vis/chevilles)
- Télécommande avec piles

## Montage



**DANGER**

### Choc électrique

- Avant de démarrer les travaux, coupez la tension d'alimentation ou débranchez la prise d'alimentation.
- Assurez-vous qu'aucun danger ne peut émaner d'objets ou produits conducteurs.
- Assurez-vous que la protection contre les chocs électriques (classe de protection, isolation de protection) n'est pas atténuée par le type d'installation électrique.
- Veillez à ce que le câble ne soit ni trop plié, ni écrasé.

**Le non-respect de ces instructions entraîne la mort ou des blessures graves.**

## Utilisation

### Gradable par interrupteur mural

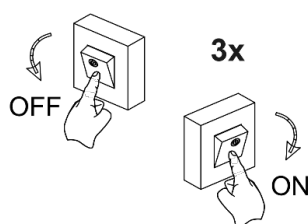

### Gradable par étapes

- La lampe peut être réglée à la luminosité souhaitée (blanc chaud, blanc neutre, blanc froid) en appuyant brièvement sur l'interrupteur mural.

### Explication des fonctions



#### Fonction veilleuse

- Une fonction qui diffuse une lumière faible mais constante, permettant ainsi une orientation spatiale dans l'obscurité



#### Mémoire

- Grâce à la fonction mémoire, la lampe enregistre le dernier réglage utilisé lorsqu'elle est rallumée



#### Effet cristal/étoile

- Cet effet réfracte la lumière, la faisant apparaître comme des cristaux



#### Le CCT

- Blanc chaud, blanc neutre, blanc froid

## Télécommande

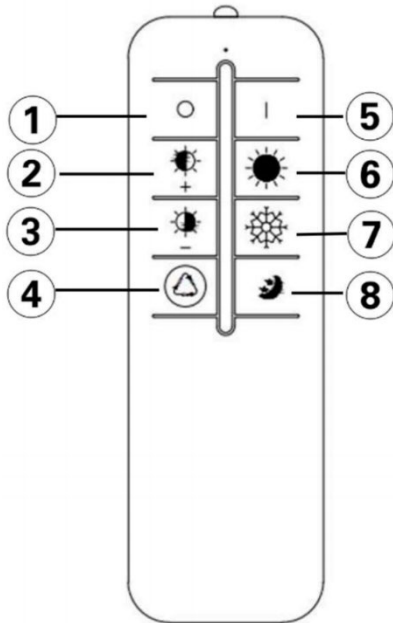

1. Bouton Off : lumière éteinte
2. Bouton de luminosité (+) : Augmenter la luminosité
3. Bouton de luminosité (-) : Diminuer la luminosité
4. Bouton CCT : Bascule entre le blanc chaud, le blanc neutre et le blanc froid en trois étapes
5. Bouton marche : lumière allumée
6. Bouton de température de couleur : changez la couleur de la lumière (passage du blanc froid au blanc chaud).
7. Bouton de température de couleur : changer la couleur de la lumière (passage du blanc chaud au blanc froid).
8. Bouton veilleuse : luminosité 10 %

## Changement de la batterie

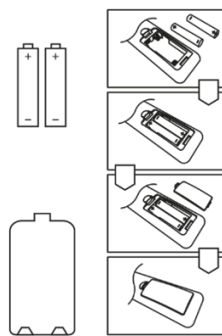

Pour changer les piles de la télécommande, utilisez

- 2 x AAA / Zn-Mn / 1,5 V.

## Nettoyage et entretien



**DANGER**

### Choc électrique

- Avant de démarrer les travaux, coupez la tension d'alimentation ou débranchez la prise d'alimentation.
- Assurez-vous qu'aucune humidité ne pénètre alors dans le compartiment des raccords ni les pièces conductrices.

**Le non-respect de ces instructions entraîne la mort ou des blessures graves.**

**REMARQUE**

### Endommagement du produit

- Assurez-vous de n'utiliser aucun solvant pour le nettoyage.

**Le non-respect de cette instruction peut entraîner des dommages matériels.**

- Pour le nettoyage, utilisez un chiffon doux et sec.
- En cas de fort encrassement, utilisez un chiffon doux légèrement humide pour le nettoyage.

## Réparation et pièces de rechange

### REMARQUE

#### Pièces inadaptées

- Utilisez uniquement des pièces de rechange et des accessoires d'origine du fabricant.

**Le non-respect de cette instruction peut entraîner des dommages matériels.**

Si vous avez des réclamations, veuillez vous adresser à votre revendeur spécialisé local ou nous écrire directement.

- E-mail : [info@naeve.de](mailto:info@naeve.de)

Pour toute question technique, veuillez indiquer le numéro de référence à sept chiffres ainsi que le numéro de commande à cinq chiffres (par exemple 1234567 / 16999). Celui-ci se trouve sur la plaque signalétique.

#### Pièces remplaçables

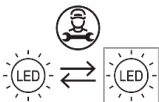
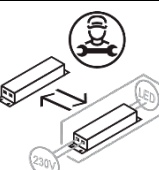
Pictogramme	Explication
	Source lumineuse remplaçable par un ouvrier spécialisé.
	Ballast remplaçable par un ouvrier spécialisé.

## Élimination



Les appareils usagés ne doivent pas être éliminés avec les ordures ménagères !

Si le produit ne peut plus être utilisé, chaque consommateur a l'obligation d'éliminer l'appareil usagé séparément des ordures ménagères, par exemple en le remettant à un point de collecte de sa commune/de son quartier. Cela permet de garantir l'élimination appropriée de l'appareil usagé.

Éliminez le produit conformément aux dispositions, aux normes et aux réglementations de sécurité en vigueur dans votre pays.

1. Mettez le produit hors tension.
2. Démontez le produit.
3. Éliminez le produit.