

Robert Bosch Power Tools GmbH
70538 Stuttgart
GERMANY

www.bosch-garden.com

F 016 L81 391 (2015.01) O / 251 EURO



ISIO

 **BOSCH**

de Originalbetriebsanleitung
en Original instructions
fr Notice originale
es Manual original
pt Manual original
it Istruzioni originali
nl Oorspronkelijke
gebruiksaanwijzing
da Original brugsanvisning
sv Bruksanvisning i original
no Original driftsinstruks
fi Alkuperäiset ohjeet
el Πρωτότυπο οδηγιών χρήσης

tr Orijinal işletme talimatı
pl Instrukcja oryginalna
cs Původní návod k používání
sk Pôvodný návod na použitie
hu Eredeti használati utasítás
ru Оригинальное руководство по
эксплуатации
uk Оригінальна інструкція з
експлуатації
kk Пайдалану нұсқаулығының
түпнұсқасы
ro Instrucțiuni originale
bg Оригинална инструкция

mk Оригинално упатство за работа
sr Originalno uputstvo za rad
sl Izvirna navodila
hr Originalne upute za rad
et Algupärane kasutusjuhend
lv Instrukcijas oriģinālvalodā
lt Originali instrukcija



Deutsch	Seite	3
English	Page	11
Français	Page	19
Español	Página	28
Portugués	Página	37
Italiano	Pagina	45
Nederlands	Pagina	53
Dansk	Side	62
Svenska	Sida	69
Norsk	Side	76
Suomi	Sivu	84
Ελληνικά	Σελίδα	91
Türkçe	Sayfa	100
Polski	Strona	108
Česky	Strana	117
Slovensky	Strana	125
Magyar	Oldal	133
Русский	Страница	142
Українська	Сторінка	153
Қазақша	Бет	162
Română	Pagina	172
Български	Страница	180
Македонски	Страна	189
Srpski	Strana	198
Slovensko	Stran	206
Hrvatski	Stranica	214
Eesti	Lehekülg	221
Latviešu	Lappuse	229
Lietuviškai	Puslapis	237

Deutsch

Sicherheitshinweise

Erläuterung der Bildsymbole



Lesen Sie alle Sicherheitshinweise und Anweisungen. Versäumnisse bei der Einhaltung der Sicherheitshinweise und Anweisungen können elektrischen Schlag, Brand und/oder schwere Verletzungen verursachen.



Tragen Sie immer eine Schutzbrille und festes Schuhwerk, wenn Sie mit dem Gartengerät arbeiten.



Achten Sie darauf, dass in der Nähe stehende Personen nicht durch weggeschleuderte Fremdkörper verletzt werden.



Warnung: Halten Sie einen sicheren Abstand zum Gartengerät, wenn es arbeitet.



Das Gartengerät nicht bei Regen benutzen oder dem Regen aussetzen.



Achtung: Das Schneidmesser läuft nach dem Ausschalten des Gartengerätes nach!



Verwenden Sie das Ladegerät nur in trockenen Räumen.



Sprühen Sie nicht ins Gesicht oder auf Tiere.



Verwenden Sie keine brennbaren Flüssigkeiten.



Dämpfe nicht einatmen.



Vor der Lagerung, entleeren Sie den Inhalt des Sprayers, während Sie draußen in Ihrem Garten sind. Leeren Sie den Inhalt nicht in die Spüle oder in die Kanalisation. Bewahren Sie keine Chemikalien oder Rückstand im Gerät auf.



Bewahren Sie das Gartengerät an einem sicheren, trockenen Ort außerhalb der Reichweite von Kindern auf. Stellen Sie keine anderen Gegenstände auf das Gartengerät.

Allgemeine Sicherheitshinweise für Elektrowerkzeuge

⚠️ WARNUNG **Lesen Sie alle Sicherheitshinweise und Anweisungen.** Versäumnisse bei der Einhaltung der Sicherheitshinweise und Anweisungen können elektrischen Schlag, Brand und/oder schwere Verletzungen verursachen.

Bewahren Sie alle Sicherheitshinweise und Anweisungen für die Zukunft auf.

Der in den Sicherheitshinweisen verwendete Begriff „Elektrowerkzeug“ bezieht sich auf netzbetriebene Elektrowerkzeuge (mit Netzkabel) und auf akkubetriebene Elektrowerkzeuge (ohne Netzkabel).

Arbeitsplatzsicherheit

- ▶ **Halten Sie Ihren Arbeitsbereich sauber und gut beleuchtet.** Unordnung oder unbeleuchtete Arbeitsbereiche können zu Unfällen führen.
- ▶ **Arbeiten Sie mit dem Elektrowerkzeug nicht in explosionsgefährdeter Umgebung, in der sich brennbare Flüssigkeiten, Gase oder Stäube befinden.** Elektrowerkzeuge erzeugen Funken, die den Staub oder die Dämpfe entzünden können.
- ▶ **Halten Sie Kinder und andere Personen während der Benutzung des Elektrowerkzeugs fern.** Bei Ablenkung können Sie die Kontrolle über das Gerät verlieren.

Elektrische Sicherheit

- ▶ **Der Anschlussstecker des Elektrowerkzeugs muss in die Steckdose passen. Der Stecker darf in keiner Weise verändert werden. Verwenden Sie keine Adapterstecker gemeinsam mit schutzgeerdeten Elektrowerkzeugen.** Unveränderte Stecker und passende Steckdosen verringern das Risiko eines elektrischen Schlages.
- ▶ **Vermeiden Sie Körperkontakt mit geerdeten Oberflächen wie von Rohren, Heizungen, Herden und Kühlschränken.** Es besteht ein erhöhtes Risiko durch elektrischen Schlag, wenn Ihr Körper geerdet ist.
- ▶ **Halten Sie Elektrowerkzeuge von Regen oder Nässe fern.** Das Eindringen von Wasser in ein Elektrowerkzeug erhöht das Risiko eines elektrischen Schlages.
- ▶ **Zweckentfremden Sie das Kabel nicht, um das Elektrowerkzeug zu tragen, aufzuhängen oder um den Stecker aus der Steckdose zu ziehen. Halten Sie das Kabel fern von Hitze, Öl, scharfen Kanten oder sich bewegenden Geräteteilen.** Beschädigte oder verwickelte Kabel erhöhen das Risiko eines elektrischen Schlages.
- ▶ **Wenn Sie mit einem Elektrowerkzeug im Freien arbeiten, verwenden Sie nur Verlängerungskabel, die auch für den Außenbereich geeignet sind.** Die Anwendung eines für den Außenbereich geeigneten Verlängerungskabels verringert das Risiko eines elektrischen Schlages.
- ▶ **Wenn der Betrieb des Elektrowerkzeugs in feuchter Umgebung nicht vermeidbar ist, verwenden Sie einen Fehlerstromschutzschalter.** Der Einsatz eines Fehlerstromschutzschalters vermindert das Risiko eines elektrischen Schlages.

4 | Deutsch

Sicherheit von Personen

- ▶ **Seien Sie aufmerksam, achten Sie darauf, was Sie tun, und gehen Sie mit Vernunft an die Arbeit mit einem Elektrowerkzeug. Benutzen Sie kein Elektrowerkzeug, wenn Sie müde sind oder unter dem Einfluss von Drogen, Alkohol oder Medikamenten stehen.** Ein Moment der Unachtsamkeit beim Gebrauch des Elektrowerkzeuges kann zu ernsthaften Verletzungen führen.
- ▶ **Tragen Sie persönliche Schutzausrüstung und immer eine Schutzbrille.** Das Tragen persönlicher Schutzausrüstung, wie Staubmaske, rutschfeste Sicherheitsschuhe, Schutzhelm oder Gehörschutz, je nach Art und Einsatz des Elektrowerkzeuges, verringert das Risiko von Verletzungen.
- ▶ **Vermeiden Sie eine unbeabsichtigte Inbetriebnahme. Vergewissern Sie sich, dass das Elektrowerkzeug ausgeschaltet ist, bevor Sie es an die Stromversorgung und/oder den Akku anschließen, es aufnehmen oder tragen.** Wenn Sie beim Tragen des Elektrowerkzeuges den Finger am Schalter haben oder das Gerät eingeschaltet an die Stromversorgung anschließen, kann dies zu Unfällen führen.
- ▶ **Entfernen Sie Einstellwerkzeuge oder Schraubenschlüssel, bevor Sie das Elektrowerkzeug einschalten.** Ein Werkzeug oder Schlüssel, der sich in einem drehenden Geräteteil befindet, kann zu Verletzungen führen.
- ▶ **Vermeiden Sie eine abnormale Körperhaltung. Sorgen Sie für einen sicheren Stand und halten Sie jederzeit das Gleichgewicht.** Dadurch können Sie das Elektrowerkzeug in unerwarteten Situationen besser kontrollieren.
- ▶ **Tragen Sie geeignete Kleidung. Tragen Sie keine weite Kleidung oder Schmuck. Halten Sie Haare, Kleidung und Handschuhe fern von sich bewegenden Teilen.** Lockere Kleidung, Schmuck oder lange Haare können von sich bewegenden Teilen erfasst werden.
- ▶ **Wenn Staubabsaug- und -auffangeinrichtungen montiert werden können, vergewissern Sie sich, dass diese angeschlossen sind und richtig verwendet werden.** Verwendung einer Staubabsaugung kann Gefährdungen durch Staub verringern.

Verwendung und Behandlung des Elektrowerkzeuges

- ▶ **Überlasten Sie das Gerät nicht. Verwenden Sie für Ihre Arbeit das dafür bestimmte Elektrowerkzeug.** Mit dem passenden Elektrowerkzeug arbeiten Sie besser und sicherer im angegebenen Leistungsbereich.
- ▶ **Benutzen Sie kein Elektrowerkzeug, dessen Schalter defekt ist.** Ein Elektrowerkzeug, das sich nicht mehr ein- oder ausschalten lässt, ist gefährlich und muss repariert werden.
- ▶ **Ziehen Sie den Stecker aus der Steckdose und/oder entfernen Sie den Akku, bevor Sie Geräteeinstellungen vornehmen, Zubehörteile wechseln oder das Gerät weglegen.** Diese Vorsichtsmaßnahme verhindert den unbeabsichtigten Start des Elektrowerkzeuges.

- ▶ **Bewahren Sie unbenutzte Elektrowerkzeuge außerhalb der Reichweite von Kindern auf. Lassen Sie Personen das Gerät nicht benutzen, die mit diesem nicht vertraut sind oder diese Anweisungen nicht gelesen haben.** Elektrowerkzeuge sind gefährlich, wenn sie von unerfahrenen Personen benutzt werden.
- ▶ **Pflegen Sie Elektrowerkzeuge mit Sorgfalt. Kontrollieren Sie, ob bewegliche Teile einwandfrei funktionieren und nicht klemmen, ob Teile gebrochen oder so beschädigt sind, dass die Funktion des Elektrowerkzeuges beeinträchtigt ist. Lassen Sie beschädigte Teile vor dem Einsatz des Gerätes reparieren.** Viele Unfälle haben ihre Ursache in schlecht gewarteten Elektrowerkzeugen.
- ▶ **Halten Sie Schneidwerkzeuge scharf und sauber.** Sorgfältig gepflegte Schneidwerkzeuge mit scharfen Schneidkanten verklemmen sich weniger und sind leichter zu führen.
- ▶ **Verwenden Sie Elektrowerkzeug, Zubehör, Einsatzwerkzeuge usw. entsprechend diesen Anweisungen. Berücksichtigen Sie dabei die Arbeitsbedingungen und die auszuführende Tätigkeit.** Der Gebrauch von Elektrowerkzeugen für andere als die vorgesehenen Anwendungen kann zu gefährlichen Situationen führen.

Verwendung und Behandlung des Akkuwerkzeuges

- ▶ **Laden Sie die Akkus nur mit Ladegeräten auf, die vom Hersteller empfohlen werden.** Durch ein Ladegerät, das für eine bestimmte Art von Akkus geeignet ist, besteht Brandgefahr, wenn es mit anderen Akkus verwendet wird.
- ▶ **Verwenden Sie nur die dafür vorgesehenen Akkus in den Elektrowerkzeugen.** Der Gebrauch von anderen Akkus kann zu Verletzungen und Brandgefahr führen.
- ▶ **Halten Sie den nicht benutzten Akku fern von Büroklammern, Münzen, Schlüsseln, Nägeln, Schrauben oder anderen kleinen Metallgegenständen, die eine Überbrückung der Kontakte verursachen könnten.** Ein Kurzschluss zwischen den Akkukontakten kann Verbrennungen oder Feuer zur Folge haben.
- ▶ **Bei falscher Anwendung kann Flüssigkeit aus dem Akku austreten. Vermeiden Sie den Kontakt damit. Bei zufälligem Kontakt mit Wasser abspülen. Wenn die Flüssigkeit in die Augen kommt, nehmen Sie zusätzlich ärztliche Hilfe in Anspruch.** Austretende Akkuflüssigkeit kann zu Hautreizungen oder Verbrennungen führen.

Service

- ▶ **Lassen Sie Ihr Elektrowerkzeug nur von qualifiziertem Fachpersonal und nur mit Original-Ersatzteilen reparieren.** Damit wird sichergestellt, dass die Sicherheit des Elektrowerkzeuges erhalten bleibt.

Sicherheitshinweise für Heckenscheren

- ▶ **Halten Sie alle Körperteile vom Schneidmesser fern. Versuchen Sie nicht, bei laufendem Messer Schnittgut zu entfernen oder zu schneidendes Material festzuhalten. Entfernen Sie eingeklemmtes Schnittgut nur bei**

ausgeschaltetem Gerät. Ein Moment der Unachtsamkeit bei Benutzung der Heckenschere kann zu schweren Verletzungen führen.

- ▶ **Tragen Sie die Heckenschere am Griff bei stillstehendem Messer. Bei Transport oder Aufbewahrung der Heckenschere stets die Schutzabdeckung aufziehen.** Sorgfältiger Umgang mit dem Gerät verringert die Verletzungsgefahr durch das Messer.
- ▶ **Halten Sie das Elektrowerkzeug nur an den isolierten Griffflächen, da das Schneidmesser in Berührung mit verborgenen Stromleitungen kommen kann.** Der Kontakt des Schneidmessers mit einer spannungsführenden Leitung kann metallene Geräteteile unter Spannung setzen und zu einem elektrischen Schlag führen.

Sicherheitshinweise für Strauch-/Grasscheren

- ▶ Dieses Gartengerät ist nicht dafür bestimmt, von Personen (einschließlich Kinder) mit eingeschränkten physischen, sensorischen oder geistigen Fähigkeiten oder mangelnder Erfahrung und/oder mangelndem Wissen benutzt zu werden, es sei denn, sie werden durch eine für ihre Sicherheit zuständige Person beaufsichtigt oder erhalten von ihr Anweisungen, wie das Gartengerät zu benutzen ist. Kinder sollten beaufsichtigt werden, um sicherzustellen, dass sie nicht mit dem Gartengerät spielen.
- ▶ Niemals Kindern oder mit diesen Anweisungen nicht vertrauten Personen erlauben das Gartengerät zu benutzen. Nationale Vorschriften beschränken möglicherweise das Alter des Bedieners. Bewahren Sie das Gartengerät für Kinder unerreichbar auf, wenn es nicht in Gebrauch ist.
- ▶ Der Bediener oder Nutzer ist für Unfälle oder Schäden an anderen Menschen oder deren Eigentum verantwortlich.
- ▶ **Betreiben Sie das Gartengerät niemals, während sich Personen, insbesondere Kinder oder Haustiere, in unmittelbarer Nähe aufhalten.**
- ▶ **Halten Sie das Anschlusskabel von den Schneidmessern fern.**
- ▶ **Tragen Sie immer eine Schutzbrille und festes Schuhwerk, wenn Sie mit dem Gartengerät arbeiten.**
- ▶ **Trimmen Sie nicht bei schlechten Witterungsverhältnissen, insbesondere bei aufziehenden Gewittern.**
- ▶ **Verwenden Sie das Gartengerät nur bei Tageslicht oder gutem künstlichen Licht.**
- ▶ **Prüfen Sie, ob Abdeckungen und Schutzvorrichtungen unbeschädigt und richtig angebracht sind.** Führen Sie vor der Benutzung eventuell notwendige Wartungs- oder Reparaturarbeiten durch.
- ▶ **Schalten Sie das Gartengerät erst ein, wenn Ihre Hände und Füße ausreichend weit von den Schneidmessern entfernt sind.**
- ▶ **Trennen Sie das Gartengerät immer von der Stromversorgung (z. B. Netzstecker ziehen oder Einschaltsperr betätigen):**
 - immer wenn Sie sich vom Gartengerät entfernen,
 - vor dem Beseitigen von Blockierungen,
 - wenn Sie das Gartengerät überprüfen, reinigen oder an ihm arbeiten,
 - nach der Kollision mit einem Fremdkörper. Überprüfen Sie das Gartengerät sofort auf Beschädigungen und lassen Sie es wenn notwendig instandsetzen,

6 | Deutsch

- wenn das Gartengerät ungewöhnlich zu vibrieren beginnt (sofort prüfen).
 - ▶ Schützen Sie sich vor Verletzungen von Füßen und Händen durch die Schneidmesser.
-  **Schützen Sie das Elektrowerkzeug vor Hitze, z. B. auch vor dauernder Sonneneinstrahlung, Feuer, Wasser und Feuchtigkeit.** Es besteht Explosionsgefahr.
- ▶ **Das Gerät nicht öffnen.** Wird die Batterie kurzgeschlossen, kann sie explodieren.
 - ▶ **Bei Beschädigung und unsachgemäßem Gebrauch des Akkus können Dämpfe austreten. Führen Sie Frischluft zu und suchen Sie bei Beschwerden einen Arzt auf.** Die Dämpfe können die Atemwege reizen.
 - ▶ **Bei defektem Akku kann Flüssigkeit austreten und angrenzende Gegenstände benetzen. Überprüfen Sie betroffene Teile.** Reinigen Sie diese oder tauschen Sie sie gegebenenfalls aus.

Sicherheitshinweise für Sprüher

- ▶ Beachten Sie die Sicherheitshinweise und Anweisungen des im Sprüher verwendeten Produktes. Tragen Sie falls erforderlich Schutzhandschuhe und Schutzbrille.
 - ▶ Lesen Sie vor dem Gebrauch alle Anweisungen einschließlich die auf dem Sicherheitsdatenblatt und auf der Verpackung des Pflanzenschutzmittels. Benutzen Sie immer die persönliche Schutzausrüstung, die vom Hersteller empfohlen wird (z.B. Handschuhe, Schutzbrille etc.).
 - ▶ Lesen und befolgen Sie vor der Verwendung alle Anweisungen und Sicherheitsvorschriften für den Sprüher und für das Pflanzenschutzmittel. Die Missachtung der genannten Hinweise können zu ernsthaften Schädigungen / Leiden führen.
 - ▶ Halten Sie den Sprüher von Kindern fern.
 - ▶ Halten Sie sich an die betreffenden örtlichen Vorschriften bezüglich Belüftung, Brandschutz und Arbeitsweise.
- ▶ Beim Gebrauch des Sprüher nicht essen, nicht trinken und oder auf offene Flammen zeigen.
 - ▶ Den Sprüher vor und nach dem Gebrauch sorgfältig überprüfen.
 - ▶ Verwenden Sie im Sprüher keine Flüssigkeiten über 40 °C, Laugen, Wärme erzeugenden, ätzenden (Säuren) oder brennbare Flüssigkeiten.
 - ▶ Sprühen Sie keine Substanzen, deren Gefahren Sie nicht kennen.
 - ▶ Sprühen Sie nicht auf sich selbst, auf Tiere oder andere Personen. Halten Sie Hände und Arme auf Abstand zur Sprühöffnung. Wenn die Düse verstopft, das Gartengerät sofort ausschalten. Wenn Sie in Kontakt mit Chemikalien kommen oder Sprühnebel versehentlich ins Auge gerät, handeln Sie entsprechend den Anweisungen auf dem Pflanzenschutzmittel und suchen Sie umgehend ärztlichen Rat.
 - ▶ Handeln Sie immer entsprechend dem Packungsaufkleber oder dem vom Hersteller des Pflanzenschutzmittels mitgelieferten Beipackzettel.
 - ▶ Sprühen Sie nur in gut belüfteter Umgebung. Sprühen Sie immer in Windrichtung, abweisend von Personen, Tieren und Nahrungsmittelablagen.
 - ▶ Sprühen Sie immer entsprechend den Angaben auf dem Pflanzenschutzmittel, vermeiden Sie das es leer läuft.

Sicherheitshinweise für Ladegeräte

Halten Sie das Ladegerät von Regen oder Nässe fern. Das Eindringen von Wasser in ein Ladegerät erhöht das Risiko eines elektrischen Schlages.

- ▶ **Laden Sie keine Fremd-Akkus.** Das Ladegerät ist nur zum Laden von Bosch Li-Ionen-Akkus mit den in den Technischen Daten angegebenen Spannungen geeignet. Ansonsten besteht Brand- und Explosionsgefahr.
- ▶ **Halten Sie das Ladegerät sauber.** Durch Verschmutzung besteht die Gefahr eines elektrischen Schlages.
- ▶ **Überprüfen Sie vor jeder Benutzung Ladegerät, Kabel und Stecker. Benutzen Sie das Ladegerät nicht, sofern Sie Schäden feststellen. Öffnen Sie das Ladegerät nicht selbst und lassen Sie es nur von qualifi-**

ziertem Fachpersonal und nur mit Original-Ersatzteilen reparieren.

Beschädigte Ladegeräte, Kabel und Stecker erhöhen das Risiko eines elektrischen Schlags.

- ▶ **Betreiben Sie das Ladegerät nicht auf leicht brennbarem Untergrund (z. B. Papier, Textilien etc.) bzw. in brennbarer Umgebung.** Wegen der beim Laden auftretenden Erwärmung des Ladegerätes besteht Brandgefahr.
- ▶ **Beaufsichtigen Sie Kinder.** Damit wird sichergestellt, dass Kinder nicht mit dem Ladegerät spielen.
- ▶ **Kinder und Personen, die aufgrund ihrer physischen, sensorischen oder geistigen Fähigkeiten oder ihrer Unerfahrenheit oder Unkenntnis nicht in der Lage sind, das Ladegerät sicher zu bedienen, dürfen dieses Ladegerät nicht ohne Aufsicht oder Anweisung durch eine verantwortliche Person benutzen.** Andernfalls besteht die Gefahr von Fehlbedienung und Verletzungen.

Symbole

Die nachfolgenden Symbole sind für das Lesen und Verstehen der Betriebsanleitung von Bedeutung. Prägen Sie sich die Symbole und ihre Bedeutung ein. Die richtige Interpretation der Symbole hilft Ihnen, das Elektrowerkzeug besser und sicherer zu gebrauchen.

Symbol	Bedeutung
	Tragen Sie Schutzhandschuhe
	Tragen Sie eine Schutzbrille.
	Reaktionsrichtung
	Bewegungsrichtung
	Einschalten/Ausschalten
	Gestattete Handlung
	Verbotene Handlung
	Hörbares Geräusch
	Zubehör

Bestimmungsgemäßer Gebrauch

Das Gartengerät ist bestimmt zum Durchführen von leichten Schneidarbeiten an Büschen und Rasenkanten.

Ihr Sprüheraufsatz ist bestimmt für das Sprühen einer Vielzahl von wasserlöslichen Pflanzenschutzmitteln, wie z. B. Insektizide, Fungizide, Unkrautvernichter und Düngemittel. Dieses Erzeugnis ist nur für den Hausgebrauch geeignet. Es ist nicht für die Verwendung mit anderen chemischen Substanzen und nicht für den kommerziellen Gebrauch bestimmt.

Technische Daten

Isio		Grasschere	Strauchschere	Sprüher	Grasschere incl. Teleskopstiel mit Rädern	Strauchschere incl. Teleskopstiel mit Rädern
Sachnummer		3 600 H33 1..	3 600 H33 1..	3 600 H33 1..	3 600 H33 1..	3 600 H33 1..
Gewicht entsprechend EPTA-Procedure 01:2014	kg	0,50	0,55	0,59	1,2	1,3
Messerbreite	mm	80	–	–	80	–
Messerslänge	mm	–	120	–	–	120
Volumen	l	–	–	1	–	–
Länge Teleskopstiel	cm	–	–	–	80 – 115	80 – 115

Bitte beachten Sie die Sachnummer auf dem Typenschild Ihres Gartengeräts. Die Handelsbezeichnungen einzelner Gartengeräte können variieren.

Der Lieferumfang unterscheidet sich je nach Produktvariante.

8 Deutsch						
Isio		Grasschere	Strauchschere	Sprüher	Grasschere incl. Teleskopstiel mit Rädern	Strauchschere incl. Teleskopstiel mit Rädern
Ladegerät						
Sachnummer	EU/V~			2 609 006 408/230		
Eingangsspannung	UK/V~			2 609 006 409/230		
	AUS/V~			2 609 006 410/240		
Ladestrom	mA	500	500	500	500	500
Zulässiger Ladetemperaturbereich	°C	0 – 45	0 – 45	0 – 45	0 – 45	0 – 45
Gewicht entsprechend EPTA-Procedure 01:2014	kg	0,07	0,07	0,07	0,07	0,07
Akku		Li-Ionen	Li-Ionen	Li-Ionen	Li-Ionen	Li-Ionen
Nennspannung	V=	3,6	3,6	3,6	3,6	3,6
Kapazität	Ah	1,5	1,5	1,5	1,5	1,5
Ladezeit (Akku entladen)	h	3,5	3,5	3,5	3,5	3,5
Anzahl der Akkuzellen		1	1	1	1	1
Betriebsdauer pro Akku-Ladung (bis)	min	50	50	50	50	50

Bitte beachten Sie die Sachnummer auf dem Typenschild Ihres Gartengeräts. Die Handelsbezeichnungen einzelner Gartengeräte können variieren. Der Lieferumfang unterscheidet sich je nach Produktvariante.

Geräusch-/Vibrationsinformation

Grasschere

Geräuschemissionswerte ermittelt entsprechend EN 50636-2-94.

Der A-bewertete Schalldruckpegel des Gerätes ist typischerweise kleiner als 70 dB(A).

Schwingungsgesamtwerte a_h (Vektorsumme dreier Richtungen) und Unsicherheit K ermittelt entsprechend EN 60335: $a_h < 2,5 \text{ m/s}^2$, $K = 1,5 \text{ m/s}^2$.

Vibrationspegel₁)

Strauchschere

Geräuschemissionswerte ermittelt entsprechend EN 60745-2-15.

Der A-bewertete Geräuschpegel des Gerätes beträgt typischerweise: Schalldruckpegel 58 dB(A); Schalleistungspegel 79 dB(A). Unsicherheit K = 3 dB.

Schwingungsgesamtwerte a_h (Vektorsumme dreier Richtungen) und Unsicherheit K ermittelt entsprechend EN 60745: $a_h < 2,5 \text{ m/s}^2$, $K = 1,5 \text{ m/s}^2$.

Vibrationspegel₁)

Sprüher

Geräuschemissionswerte ermittelt entsprechend EN 60745.

Der A-bewertete Geräuschpegel des Gerätes beträgt typischerweise: Schalldruckpegel 58 dB(A); Schalleistungspegel 79 dB(A). Unsicherheit K = 3 dB.

Schwingungsgesamtwerte a_h (Vektorsumme dreier Richtungen) und Unsicherheit K ermittelt entsprechend EN 60745: $a_h < 2,5 \text{ m/s}^2$, $K = 1,5 \text{ m/s}^2$.

Vibrationspegel₁)

1) Der in diesen Anweisungen angegebene Schwingungspegel ist entsprechend einem in EN 60745 genormten Messverfahren gemessen worden und kann für den Vergleich von Elektrowerkzeugen miteinander verwendet werden. Er eignet sich auch für eine vorläufige Einschätzung der Schwingungsbelastung.

Der angegebene Schwingungspegel repräsentiert die hauptsächlichsten Anwendungen des Elektrowerkzeugs. Wenn allerdings das Elektrowerkzeug für andere Anwendungen, mit unterschiedlichen Zubehören, mit abweichenden Einsatzwerkzeugen oder ungenügender Wartung eingesetzt wird, kann der Schwingungspegel abweichen. Dies kann die Schwingungsbelastung über den gesamten Arbeitszeitraum deutlich erhöhen.

Für eine genaue Abschätzung der Schwingungsbelastung sollten auch die Zeiten berücksichtigt werden, in denen das Gerät abgeschaltet ist oder zwar läuft, aber nicht tatsächlich im Einsatz ist. Dies kann die Schwingungsbelastung über den gesamten Arbeitszeitraum deutlich reduzieren.

Legen Sie zusätzliche Sicherheitsmaßnahmen zum Schutz des Bedieners vor der Wirkung von Schwingungen fest wie zum Beispiel: Wartung von Elektrowerkzeug und Einsatzwerkzeugen, Warmhalten der Hände, Organisation der Arbeitsabläufe.

Konformitätserklärung

Grasschere

Wir erklären in alleiniger Verantwortung, dass das unter „Technische Daten“ beschriebene Produkt allen einschlägigen Bestimmungen der Richtlinien 2011/65/EU, 2014/35/EU, 2014/30/EU, 2006/42/EG einschließlich ihrer Änderungen entspricht und mit folgenden Normen übereinstimmt: EN 60335-1, EN 50636-2-94 (Akku-Gerät), EN 60335-1, EN 60335-2-29 (Akku-Ladegerät), EN 50581.

Strauchschere

Wir erklären in alleiniger Verantwortung, dass das unter „Technische Daten“ beschriebene Produkt allen einschlägigen Bestimmungen der Richtlinien 2011/65/EU, 2014/35/EU, 2014/30/EU, 2006/42/EG, 2000/14/EG einschließlich ihrer Änderungen entspricht und mit folgenden Normen übereinstimmt: EN 60745-1, EN 60745-2-15 (Akku-Gerät), EN 60335-1, EN 60335-2-29 (Akku-Ladegerät), EN 50581. 2000/14/EG: Garantiertes Schalleistungspegel 82 dB(A). Bewertungsverfahren der Konformität gemäß Anhang V. Produktkategorie: 25

Sprüher

Wir erklären in alleiniger Verantwortung, dass das unter „Technische Daten“ beschriebene Produkt allen einschlägigen Bestimmungen der Richtlinien 2011/65/EU, 2014/35/EU, 2014/30/EU, 2006/42/EG einschließlich ihrer Änderungen entspricht und mit folgenden Normen übereinstimmt: EN 60745-1, EN 60745 (Akku-Gerät), EN 60335-1, EN 60335-2-29 (Akku-Ladegerät), EN 50581. Technische Unterlagen (2006/42/EG, 2000/14/EG) bei: Bosch Lawn and Garden Ltd., PT-HG/ENS-PA2, Stowmarket, Suffolk IP14 1EY, England

Henk Becker
Executive Vice President
Engineering

Helmut Heinzelmann
Head of Product Certification
PT/ETM9

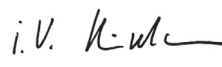
 i. V. 

Robert Bosch Power Tools GmbH
70538 Stuttgart, GERMANY
Stuttgart, 01.01.2017

Montage und Betrieb

Handlungsziel	Bild	Seite
Lieferumfang*	1	250
Akku laden	2	250
Montieren/Demontieren	3	250
Ein-/Ausschalten	4	251
Teleskopstiel mit Rädern montieren	5	251
Teleskopstiel mit Rädern abnehmen	6	251
Griffhöhe einstellen	7	252
Stellung zum Kanten schneiden/ Arbeitswinkel einstellen	8 – 9	252

Handlungsziel	Bild	Seite
Räder abnehmen	10	253
Arbeitshinweise Teleskopstiel	11 – 12	253
Verwendung des Sprüher	13	254
Wartung	14	254
Zubehör	15	254

*Der Lieferumfang unterscheidet sich je nach Produktvariante.

Hecken schneiden

Überprüfen Sie vor Arbeitsbeginn die Hecke auf versteckte Fremdkörper wie z. B. Gartenzäune.

Verwendung

Halten Sie das Gartengerät ordnungsgemäß am Griff um die Kontrolle nicht zu verlieren. Falsche Handhabung kann zu Verletzungen führen.

Setzen Sie nach dem Gebrauch den Transportschutz für das Schneidmesser auf.

Teleskopstiel

Verwenden Sie den Teleskopstiel mit dem Gras- und Strauchschere-zubehör. Bevor der Griff mit dem Strauchschere-zubehör verwendet wird, müssen die Räder entfernt werden.

Anti-Blockier-Mechanismus

Blockiert das Schneidmesser in widerstandsfähigem Material, so erhöht sich die Motorbelastung. Die intelligente Mikroelektronik erkennt diese Überlastsituation und wiederholt mehrmals die Umschaltung des Motors, um damit ein Blockieren der Schneidmesser zu verhindern und um das Material zu durchtrennen.

Diese hörbare Umschaltung dauert bis zu 3 s an.

Nach dem Durchtrennen, arbeitet das Gartengerät im Normalzustand weiter, oder das Schneidmesser bleibt bei einer anhaltenden Überlastsituation automatisch im geöffneten Zustand stehen (z. B. wenn versehentlich ein Stück eines Metallzauns das Gartengerät blockiert).

Akku-Ladezustandsanzeige

Die Akku-Ladezustandsanzeige zeigt den Ladefortschritt an. Beim Ladevorgang **blinkt** die Anzeige **grün**. Leuchtet die Akku-Ladezustandsanzeige **dauerhaft grün**, ist der Akku vollständig geladen.

Die Akku-Ladezustandsanzeige zeigt bei halb oder vollständig gedrücktem Ein-/Ausschalter für einige Sekunden den Ladezustand des Akkus an.

LED	Kapazität
Dauerlicht grün	35 – 100%
Blinklicht grün	15 – 35%
Blinklicht rot	5 – 15%
Dauerlicht rot	0 – 5%

10 | Deutsch

Fehlersuche



Symptome	Mögliche Ursache	Abhilfe
Schnittdauer pro Akku-Ladung gering	Der Akku nähert sich das Ende seiner Lebensdauer	Kundendienst aufsuchen
Akku-Ladeanzeige leuchtet dauerhaft	Akku defekt	Kundendienst aufsuchen
Kein Ladevorgang möglich		

Wartung und Reinigung

- ▶ **Achtung! Schalten Sie vor Wartungs- oder Reinigungsarbeiten das Gartengerät aus. Nachdem das Gartengerät ausgeschaltet wurde, bewegen sich die Messer noch einige Sekunden weiter. Vorsicht! Berühren Sie sich bewegende Messer nicht.**
- ▶ **Halten Sie das Gartengerät sauber, um gut und sicher arbeiten zu können.**
- ▶ **Tragen Sie immer Schutzhandschuhe, wenn Sie mit dem Gartengerät arbeiten oder Wartungs-/Reinigungsarbeiten durchführen möchten.**

Untersuchen Sie das Gartengerät regelmäßig auf offensichtliche Mängel, wie lose Befestigungen und verschlissene oder beschädigte Bauteile.

Sprüher

Behälter leersprühen. Keine Chemikalien oder Reste im Gerät aufbewahren.

Entsorgen Sie die Flüssigkeit wie in den Anweisungen des Pflanzenschutzmittels empfohlen unter Beachtung der örtlichen Vorschriften.

Zum Spülen den Behälter zu 1/3 mit klarem Wasser füllen. Zum Reinigen nie brennbare Flüssigkeiten verwenden. Keine aggressiven oder scheuernden Mittel verwenden. Benutzen Sie immer die persönliche Schutzausrüstung, die vom Hersteller des Pflanzenschutzmittels empfohlen wird, z.B. Handschuhe, Schutzbrille etc.

Entsorgen Sie unbenutzte Flüssigkeiten wie vom Hersteller des Pflanzenschutzmittels vorgeschrieben.

Bewahren Sie das Gartengerät an einem sicheren, trockenen Ort außerhalb der Reichweite von Kindern auf. Stellen Sie keine anderen Gegenstände auf das Gartengerät.

Kundendienst und Anwendungsberatung

www.bosch-garden.com

Geben Sie bei allen Rückfragen und Ersatzteilbestellungen bitte unbedingt die 10-stellige Sachnummer laut Typenschild des Elektrowerkzeuges an.

Deutschland

Robert Bosch Power Tools GmbH
Servicezentrum Elektrowerkzeuge
Zur Luhne 2
37589 Kalefeld – Willershausen
Unter www.bosch-pt.com können Sie online Ersatzteile bestellen oder Reparaturen anmelden.
Kundendienst: Tel.: (0711) 40040480
Fax: (0711) 40040481
E-Mail: Servicezentrum.Elektrowerkzeuge@de.bosch.com
Anwendungsberatung: Tel.: (0711) 40040480
Fax: (0711) 40040482
E-Mail: kundenberatung.ew@de.bosch.com

Österreich

Unter www.bosch-pt.at können Sie online Ersatzteile bestellen.
Tel.: (01) 797222010
Fax: (01) 797222011
E-Mail: service.elektrowerkzeuge@at.bosch.com

Schweiz

Unter www.bosch-pt.com/ch/de können Sie online Ersatzteile bestellen.
Tel.: (044) 8471511
Fax: (044) 8471551
E-Mail: AfterSales.Service@de.bosch.com

Luxemburg

Tel.: +32 2 588 0589
Fax: +32 2 588 0595
E-Mail: outillage.gereedschap@be.bosch.com

Transport

Die enthaltenen Li-Ionen-Akkus unterliegen den Anforderungen des Gefahrgutrechts. Die Akkus können durch den Benutzer ohne weitere Auflagen auf der Straße transportiert werden.

Beim Versand durch Dritte (z.B.: Lufttransport oder Spedition) sind besondere Anforderungen an Verpackung und Kennzeichnung zu beachten. Hier muss bei der Vorbereitung des Versandstückes ein Gefahrgut-Experte hinzugezogen werden.

Entsorgung

Gartengeräte, Zubehör und Verpackungen sollen einer umweltgerechten Wiederverwertung zugeführt werden.

Werfen Sie Gartengeräte, Ladegeräte und Akkus/Batterien nicht in den Hausmüll!

Nur für EU-Länder:



Gemäß der europäischen Richtlinie 2012/19/EU müssen nicht mehr gebrauchsfähige Elektro- und Elektronikgeräte und gemäß der europäischen Richtlinie 2006/66/EG müssen defekte oder verbrauchte Akkus/Batterien getrennt gesammelt und einer umweltgerechten Wiederverwendung zugeführt werden.

Nicht mehr gebrauchsfähige Akkus/Batterien können direkt abgegeben werden bei:

Deutschland

Recyclingzentrum Elektrowerkzeuge
Osteroder Landstraße 3
37589 Kalefeld

Schweiz

Batrec AG
3752 Wimmis BE

► **Integrierte Akkus dürfen nur zur Entsorgung entnommen werden.** Durch das Öffnen der Gehäuseschale kann das Gartengerät zerstört werden.

Um den Akku aus dem Gartengerät zu entnehmen, betätigen Sie den Ein-/Ausschalter solange, bis der Akku vollständig entladen ist. Drehen Sie die Schrauben am Gehäuse heraus und nehmen Sie die Gehäuseschale ab. Trennen Sie die Anschlüsse am Akku und nehmen Sie den Akku heraus.

Akkus/Batterien:



Li-Ion:

Bitte beachten Sie die Hinweise im Abschnitt „Transport“.

Änderungen vorbehalten.

English

Safety Notes

Explanation of symbols



Read all safety warnings and all instructions.

Failure to follow the warnings and instructions may result in electric shock, fire and/or serious injury.



Wear eye protection and stout shoes at all times while operating the machine.



Pay attention that bystanders are not injured through foreign objects thrown from the machine.



Warning: Keep a safe distance from the machine when operating.



Do not use the machine in the rain or leave it outdoors when it is raining.



Warning! The cutting means continues to move after the motor is switched off.



Only use the battery charger indoors.



Do not spray towards the face or animals.



Do not use with flammable liquids.



Do not inhale fumes.



Before storage, spray until contents are empty, while being outside in your garden. Do not empty contents into sinks or drains. Do not store chemicals or leave residue in the appliance.



Store the garden product in a secure, dry place out of reach of children. Do not place other objects on top of the garden product.

General Power Tool Safety Warnings



WARNING Read all safety warnings and all instructions. Failure to follow the warnings and instructions may result in electric shock, fire and/or serious injury.

Save all warnings and instructions for future reference.

The term “power tool” in the warnings refers to your mains-operated (corded) power tool or battery-operated (cordless) power tool.

Work area safety

- **Keep work area clean and well lit.** Cluttered or dark areas invite accidents.
- **Do not operate power tools in explosive atmospheres, such as in the presence of flammable liquids, gases or dust.** Power tools create sparks which may ignite the dust or fumes.
- **Keep children and bystanders away while operating a power tool.** Distractions can cause you to lose control.

12 | English

Electrical safety

- ▶ **Power tool plugs must match the outlet. Never modify the plug in any way. Do not use any adapter plugs with earthed (grounded) power tools.** Unmodified plugs and matching outlets will reduce risk of electric shock.
- ▶ **Avoid body contact with earthed or grounded surfaces, such as pipes, radiators, ranges and refrigerators.** There is an increased risk of electric shock if your body is earthed or grounded.
- ▶ **Do not expose power tools to rain or wet conditions.** Water entering a power tool will increase the risk of electric shock.
- ▶ **Do not abuse the cord. Never use the cord for carrying, pulling or unplugging the power tool. Keep cord away from heat, oil, sharp edges and moving parts.** Damaged or entangled cords increase the risk of electric shock.
- ▶ **When operating a power tool outdoors, use an extension cord suitable for outdoor use.** Use of a cord suitable for outdoor use reduces the risk of electric shock.
- ▶ **If operating a power tool in a damp location is unavoidable, use a residual current device (RCD) protected supply.** Use of an RCD reduces the risk of electric shock.

Personal safety

- ▶ **Stay alert, watch what you are doing and use common sense when operating a power tool. Do not use a power tool while you are tired or under the influence of drugs, alcohol or medication.** A moment of inattention while operating power tools may result in serious personal injury.
- ▶ **Use personal protective equipment. Always wear eye protection.** Protective equipment such as dust mask, non-skid safety shoes, hard hat, or hearing protection used for appropriate conditions will reduce personal injuries.
- ▶ **Prevent unintentional starting. Ensure the switch is in the off-position before connecting to power source and/or battery pack, picking up or carrying the tool.** Carrying power tools with your finger on the switch or engaging power tools that have the switch on invites accidents.
- ▶ **Remove any adjusting key or wrench before turning the power tool on.** A wrench or a key left attached to a rotating part of the power tool may result in personal injury.
- ▶ **Do not overreach. Keep proper footing and balance at all times.** This enables better control of the power tool in unexpected situations.
- ▶ **Dress properly. Do not wear loose clothing or jewellery. Keep your hair, clothing and gloves away from moving parts.** Loose clothes, jewellery or long hair can be caught in moving parts.
- ▶ **If devices are provided for the connection of dust extraction and collection facilities, ensure these are connected and properly used.** Use of dust collection can reduce dust-related hazards.

Power tool use and care

- ▶ **Do not force the power tool. Use the correct power tool for your application.** The correct power tool will do the job better and safer at the rate for which it was designed.
- ▶ **Do not use the power tool if the switch does not turn it on and off.** Any power tool that cannot be controlled with the switch is dangerous and must be repaired.
- ▶ **Disconnect the plug from the power source and/or the battery pack from the power tool before making any adjustments, changing accessories, or storing power tools.** Such preventive safety measures reduce the risk of starting the power tool accidentally.
- ▶ **Store idle power tools out of the reach of children and do not allow persons unfamiliar with the power tool or these instructions to operate the power tool.** Power tools are dangerous in the hands of untrained users.
- ▶ **Maintain power tools. Check for misalignment or binding of moving parts, breakage of parts and any other condition that may affect the power tool's operation. If damaged, have the power tool repaired before use.** Many accidents are caused by poorly maintained power tools.
- ▶ **Keep cutting tools sharp and clean.** Properly maintained cutting tools with sharp cutting edges are less likely to bind and are easier to control.
- ▶ **Use the power tool, accessories and tool bits etc. in accordance with these instructions, taking into account the working conditions and the work to be performed.** Use of the power tool for operations different from those intended could result in a hazardous situation.

Battery tool use and care

- ▶ **Recharge only with the charger specified by the manufacturer.** A charger that is suitable for one type of battery pack may create a risk of fire when used with another battery pack.
- ▶ **Use power tools only with specifically designated battery packs.** Use of any other battery packs may create a risk of injury and fire.
- ▶ **When battery pack is not in use, keep it away from other metal objects, like paper clips, coins, keys, nails, screws or other small metal objects, that can make a connection from one terminal to another.** Shorting the battery terminals together may cause burns or a fire.
- ▶ **Under abusive conditions, liquid may be ejected from the battery; avoid contact. If contact accidentally occurs, flush with water. If liquid contacts eyes, additionally seek medical help.** Liquid ejected from the battery may cause irritation or burns.

Service

- ▶ **Have your power tool serviced by a qualified repair person using only identical replacement parts.** This will ensure that the safety of the power tool is maintained.

Hedge trimmer safety warnings

- ▶ **Keep all parts of the body away from the cutter blade. Do not remove cut material or hold material to be cut when blades are moving. Make sure the switch is off when clearing jammed material.** A moment of inattention while operating the hedge trimmer may result in serious personal injury.
- ▶ **Carry the hedge trimmer by the handle with the cutter blade stopped. When transporting or storing the hedge trimmer always fit the cutting device cover.** Proper handling of the hedge trimmer will reduce possible personal injury from the cutter blades.
- ▶ **Hold power tool by insulated gripping surfaces only, because the cutter blade may contact hidden wiring.** Cutter blades contacting a "live" wire may make exposed metal parts of the power tool "live" and could give the operator an electric shock.

Shrub/Grass Shears safety warnings

- ▶ This machine is not intended for use by persons (including children) with reduced physical, sensory or mental capabilities, or lack of experience and knowledge, unless they have been given supervision or instruction concerning use of the machine by a person responsible for their safety. Children should be supervised to ensure that they do not play with the machine.
 - ▶ Never allow children or people unfamiliar with these instructions to use the machine. Local regulations may restrict the age of the operator. When not in use store the machine out of reach of children.
 - ▶ The operator or user is responsible for accidents or hazards occurring to other people or their property.
 - ▶ Never operate the machine while people, especially children or pets, are nearby.
 - ▶ Keep supply flexible cord away from cutting means.
- ▶ Wear eye protection and stout shoes at all times while operating the machine.
 - ▶ Avoid trimming in bad weather conditions especially when there is a risk of lightning.
 - ▶ Use the machine only in daylight or good artificial light.
 - ▶ Check if guards and protective devices are undamaged and properly mounted. Before using, carry out any necessary maintenance and repairs.
 - ▶ Switch on the motor only when the hands and feet are away from the cutting means.
 - ▶ Always disconnect the machine from the power supply (i. e. remove the plug from the mains or remove the disabling device):
 - Whenever you leave the machine.
 - before clearing a blockage,
 - before checking, cleaning or working on the machine,
 - after striking a foreign object. Inspect the machine for damage and make repairs as necessary,
 - if the machine starts to vibrate abnormally (check immediately).
 - ▶ Take care against injury to feet and hands from the cutting means.



Protect the power tool against heat, e. g., against continuous intense sunlight, fire, water, and moisture. Danger of explosion.

- ▶ **Do not open the machine.** There is danger of explosion when short-cutting the battery.
- ▶ **In case of damage and improper use of the battery, vapours may be**

14 | English

emitted. Ventilate the area and seek medical help in case of complaints. The vapours can irritate the respiratory system.

- ▶ **If the battery becomes defective, liquid can escape and come into contact with adjacent components. Check any parts concerned.** Clean such parts or replace them, if required.

Sprayer safety warnings

- ▶ Please observe safety notes and instructions of the product used with the sprayer. If advised wear garden gloves and safety goggles.
- ▶ Read all instructions including Material Safety Data Sheets, and packaging labels provided with plant protection product before use. Where recommended, ensure any safety equipment is worn (e.g. gloves, eye protection etc).
- ▶ Read and follow all instructions and safety precautions for the sprayer (as well as plant protection product) before operation. Failure to follow all instructions listed may result in serious damage/harm. Save all warnings and instructions for future reference.
- ▶ Keep sprayer out of reach of children.
- ▶ Comply with all appropriate local codes governing ventilation, fire prevention and operation.
- ▶ Do not eat, drink, smoke or show a naked flame while using sprayer.
- ▶ Thoroughly inspect the sprayer before and after use.
- ▶ Do not use liquids above 40 °C, alkaline, self heating, corrosive (acid) or flammable liquids in sprayer.
- ▶ Do not spray any substance where hazards are not known.
- ▶ Do not spray yourself, animals or any other person. Keep hands and arms away from discharge. If the nozzle blocks switch off the appliance immediately. If you come into contact with chemicals, or spray accidentally enters the eyes comply with instructions given with the plant protection product and seek medical advice immediately.
- ▶ Always comply with the packaging label or the information supplied by the manufacturer of the plant protection product.
- ▶ Only spray in well-ventilated areas. Always spray downwind, away from people, animals and food preparation areas.
- ▶ Always spray according to the instructions on the plant protection product, taking care to avoid run-off.

Safety Warnings for Battery Chargers

Keep the battery charger away from rain or moisture.

Penetration of water in the battery charger increases the risk of an electric shock.

- ▶ **Do not charge other batteries.** The battery charger is suitable only for charging Bosch lithium-ion batteries within the listed voltage range. Otherwise there is danger of fire and explosion.
- ▶ **Keep the battery charger clean.** Contamination can lead to danger of an electric shock.
- ▶ **Before each use, check the battery charger, cable and plug. If damage is detected, do not use the battery charger. Never open the battery charger yourself. Have repairs performed only by a qualified technician and only using original spare parts.** Damaged battery chargers, cables and plugs increase the risk of an electric shock.
- ▶ **Do not operate the battery charger on easily inflammable surfaces (e. g., paper, textiles, etc.) or surroundings.** The heating of the battery charger during the charging process can pose a fire hazard.
- ▶ **Supervise children.** This will ensure that children do not play with the charger.
- ▶ **Children or persons that owing to their physical, sensory or mental limitations or to their lack of experience or knowledge, are not capable of securely operating the**

charger, may only use this charger under supervision or after having been instructed by a responsible person. Otherwise, there is danger of operating errors and injuries.

Products sold in GB only: Your product is fitted with a BS 1363/A approved electric plug with internal fuse (ASTA approved to BS 1362).

If the plug is not suitable for your socket outlets, it should be cut off and an appropriate plug fitted in its place by an authorised customer service agent.









The replacement plug should have the same fuse rating as the original plug. The severed plug must be disposed of to avoid a possible shock hazard and should never be inserted into a mains socket elsewhere.

Products sold in AUS and NZ only: Use a residual current device (RCD) with a rated residual current of 30 mA or less.

Symbols

The following symbols are important for reading and understanding the operating instructions. Please take note of the

symbols and their meaning. The correct interpretation of the symbols will help you to use the machine in a better and safer manner.

Symbol	Meaning
	Wear protective gloves
	Wear eye protection.
	Reaction direction
	Movement direction
	Switching On/Switching Off
	Permitted action
	Prohibited action
	Audible noise
	Accessories

Intended Use

The garden product is intended for light trimming of shrubs and lawn edges.

Your sprayer attachment has been designed to spray a range of water soluble plant protection products such as insecticides, fungicides, weed killers and fertilizers. This product is for domestic use only. It is NOT intended for use with any other chemical substance or for commercial or industrial use.

Technical Data

Isio		Grass Shear	Shrub Shear	Sprayer	Grass shear with telescopic handle	Shrub shear with telescopic handle
Article number		3 600 H33 1..	3 600 H33 1..	3 600 H33 1..	3 600 H33 1..	3 600 H33 1..
Weight according to EPTA-Procedure 01:2014	kg	0.50	0.55	0.59	1.2	1.3
Blade width	mm	80	-	-	80	-
Blade length	mm	-	120	-	-	120
Volume	l	-	-	1	-	-
Telescopic handle length	cm	-	-	-	80 – 115	80 – 115

Battery Charger

Please observe the article number on the type plate of your garden product. The trade names of the individual garden products may vary.

Scope of delivery differs with product variant.

16 | English

Isio		Grass Shear	Shrub Shear	Sprayer	Grass shear with telescopic handle	Shrub shear with telescopic handle
Article number	EU/V~		2 609 006 408/230			
Input voltage	UK/V~		2 609 006 409/230			
	AUS/V~		2 609 006 410/240			
Charging current	mA	500	500	500	500	500
Allowable charging temperature range	°C	0–45	0–45	0–45	0–45	0–45
Weight according to EPTA-Procedure 01:2014	kg	0.07	0.07	0.07	0.07	0.07
Battery		Li-Ion	Li-Ion	Li-Ion	Li-Ion	Li-Ion
Rated voltage	V=	3.6	3.6	3.6	3.6	3.6
Capacity	Ah	1.5	1.5	1.5	1.5	1.5
Charging period (battery discharged)	h	3.5	3.5	3.5	3.5	3.5
Number of battery cells		1	1	1	1	1
Run time per battery charge (upto)	min	50	50	50	50	50

Please observe the article number on the type plate of your garden product. The trade names of the individual garden products may vary.

Scope of delivery differs with product variant.

Noise/Vibration Information

Grass Shear

Sound emission values determined according to EN 50636-2-94.

Typically the A-weighted sound pressure level of the product is less than 70 dB(A).

Vibration total values a_h (triax vector sum) and uncertainty K determined according to EN 60335:

$$a_h < 2.5 \text{ m/s}^2, K = 1.5 \text{ m/s}^2.$$

Vibration-emission-level₁

Shrub Shear

Sound emission values determined according to EN 60745-2-15.

Typically the A-weighted noise levels of the product are:
Sound pressure level 58 dB(A); sound power level 79 dB(A).
Uncertainty K = 3 dB.

Vibration total values a_h (triax vector sum) and uncertainty K determined according to EN 60745:

$$a_h < 2.5 \text{ m/s}^2, K = 1.5 \text{ m/s}^2.$$

Vibration-emission-level₁

Sprayer

Sound emission values determined according to EN 60745.

Typically the A-weighted noise levels of the product are:
Sound pressure level 58 dB(A); sound power level 79 dB(A).
Uncertainty K = 3 dB.

Vibration total values a_h (triax vector sum) and uncertainty K determined according to EN 60745:

$$a_h < 2.5 \text{ m/s}^2, K = 1.5 \text{ m/s}^2.$$

Vibration-emission-level₁

1) The vibration level given in this information sheet has been measured in accordance with a standardised test given in EN 60745 and may be used to compare one tool with another. It may be used for a preliminary assessment of exposure. The declared vibration emission level represents the main applications of the tool. However if the tool is used for different applications, with different accessories or insertion tools or is poorly maintained, the vibration emission may differ. This may significantly increase the exposure level over the total working period.

An estimation of the level of exposure to vibration should also take into account the times when the tool is switched off or when it is running but not actually doing the job. This may significantly reduce the exposure level over the total working period.

Identify additional safety measures to protect the operator from the effects of vibration such as: maintain the tool and the accessories, keep the hands warm, organisation of work patterns.

Declaration of Conformity

Grass Shear

We declare under our sole responsibility that the product described under "Technical data" is in conformity with all relevant provisions of the directives 2011/65/EU, 2014/35/EU, 2014/30/EU, 2006/42/EC including their amendments and complies with the following standards: EN 60335-1, EN 50636-2-94 (battery powered product), EN 60335-1, EN 60335-2-29 (battery charger), EN 50581.

Shrub Shear

We declare under our sole responsibility that the product described under "Technical data" is in conformity with all relevant provisions of the directives 2011/65/EU, 2014/35/EU, 2014/30/EU, 2006/42/EC, 2000/14/EC including their amendments and complies with the following standards: EN 60745-1, EN 60745-2-15 (battery powered product), EN 60335-1, EN 60335-2-29 (battery charger), EN 50581. 2000/14/EC: Guaranteed sound power level 82 dB(A). Conformity assessment procedure according to Annex V. Equipment category: 25

Sprayer

We declare under our sole responsibility that the product described under "Technical data" is in conformity with all relevant provisions of the directives 2011/65/EU, 2014/35/EU, 2014/30/EU, 2006/42/EC including their amendments and complies with the following standards: EN 60745-1, EN 60745 (battery powered product), EN 60335-1, EN 60335-2-29 (battery charger), EN 50581.

Technical file (2006/42/EC, 2000/14/EC) at:
Bosch Lawn and Garden Ltd., PT-HG/ENS-PA2,
Stowmarket, Suffolk IP14 1EY, England

Henk Becker Helmut Heinzelmann
Executive Vice President Head of Product Certification
Engineering PT/ETM9

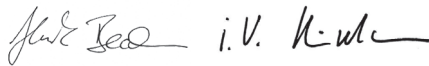

Robert Bosch Power Tools GmbH
70538 Stuttgart, GERMANY
Stuttgart, 01.01.2017

Mounting and Operation

Action	Figure	Page
*Delivery Scope	1	250
Battery Charging	2	250
Attaching Tool/Detaching Tool	3	250
Switching On and Off	4	251
Fitting Telescopic handle	5	251
Removing Telescopic handle	6	251
Adjusting Handle Length	7	252
Setting for Edge Cutting/ Setting Handle Angle	8 - 9	252
Removing Wheels	10	253
Working Instruction Telescopic handle	11 - 12	253

Troubleshooting



Action	Figure	Page
Sprayer Application	13	254
Maintenance	14	254
Accessories	15	254

*Scope of delivery differs with product variant.

Cutting Hedges

Before cutting check the hedge for foreign objects e. g. wire fences.

Application

To maintain control hold the machine properly by the handle. Holding the machine incorrectly could result in injury. After use replace the blade transport guard.

Telescopic handle

The telescopic handle can be used with the grass and shrub shear attachment. Before using the handle with the shrub shear attachment, the wheels should be detached.

Anti Blocking

If the blade stalls on a tough material, the load of the motor increases. The intelligent micro-electronics senses this overload condition and repeatedly reverses the motor, in order to prevent stalling and to cut the material through. This audible reversing cut action continues for up to 3 s. After cutting through, the garden product continues in its normal mode, or in case the overload condition continues the blades automatically stop in the open position (e. g. in case a piece of metal fence accidentally blocks the garden product).

Battery Charge-control Indication

The battery charge-control indicator indicates the charging progress. During the charging process, the indicator **flashes green**. When the battery charge-control indicator **lights up green continuously**, the battery is fully charged.

The battery charge-control indicator indicates the charge condition of the battery for a few seconds when the On/Off switch is pressed through halfway of fully.

LED	Capacity
Continuous lighting, green	35 - 100%
Flashing light, green	15 - 35%
Flashing light, red	5 - 15%
Continuous lighting, red	0 - 5%

18 | English

Problem	Possible Cause	Corrective Action
Cutting time per battery charge too low	Battery close to end of lifecycle	Contact Service Agent
Continuous lighting of the battery charge indicator	Battery pack defective	Contact Service Agent
No charging procedure possible		

Maintenance and Cleaning

- ▶ **Warning! Switch off before adjusting or cleaning. The blades continue to move for a few seconds after the garden product is switched off. Caution! Do not touch the moving blades.**
- ▶ **For safe and proper working, always keep the garden product clean.**
- ▶ **Always wear protective gloves when using, adjusting or cleaning the garden product.**

Regularly check for obvious defects such as loose fixings, and worn or damaged components.

Sprayer

Spray until contents are empty. Do not store chemicals or leave residue in the appliance.

Dispose of the liquid as recommended on the instructions on the plant protection product and in accordance with local regulations.

To rinse the tank fill to 1/3 of its volume with clean water. Never use flammable liquids for cleaning. Do not use aggressive or abrasive cleaning agents. Use any protective equipment recommended on the instructions of the plant protection product, e.g. gloves and goggles.

Dispose of un-used liquid in the appropriate manner as stated on the instructions of the plant protection product.

Store the garden product in a secure, dry place out of reach of children. Do not place other objects on top of the garden product.

After-sales Service and Application Service

www.bosch-garden.com

In all correspondence and spare parts orders, please always include the 10-digit article number given on the type plate of the garden product.

Great Britain

Robert Bosch Ltd. (B.S.C.)
P.O. Box 98
Broadwater Park
North Orbital Road
Denham
Uxbridge
UB 9 5HJ

At www.bosch-pt.co.uk you can order spare parts or arrange the collection of a product in need of servicing or repair.

Tel. Service: (0344) 7360109
E-Mail: boschservicecentre@bosch.com

Ireland

Origo Ltd.
Unit 23 Magna Drive
Magna Business Park
City West
Dublin 24
Tel. Service: (01) 4666700
Fax: (01) 4666888

Australia, New Zealand and Pacific Islands

Robert Bosch Australia Pty. Ltd.
Power Tools
Locked Bag 66
Clayton South VIC 3169
Customer Contact Center
Inside Australia:
Phone: (01300) 307044
Fax: (01300) 307045
Inside New Zealand:
Phone: (0800) 543353
Fax: (0800) 428570
Outside AU and NZ:
Phone: +61 3 95415555
www.bosch.com.au

Republic of South Africa

Customer service
Hotline: (011) 6519600

Gauteng – BSC Service Centre

35 Roper Street, New Centre
Johannesburg
Tel.: (011) 4939375
Fax: (011) 4930126
E-Mail: bsctools@icon.co.za

KZN – BSC Service Centre

Unit E, Almar Centre
143 Crompton Street
Pinetown
Tel.: (031) 7012120
Fax: (031) 7012446
E-Mail: bsc.dur@za.bosch.com

Western Cape – BSC Service Centre

Democracy Way, Prosperity Park
Milnerton
Tel.: (021) 5512577
Fax: (021) 5513223
E-Mail: bsc@zsd.co.za

Bosch Headquarters

Midrand, Gauteng
Tel.: (011) 6519600
Fax: (011) 6519880
E-Mail: rbsa-hq.pts@za.bosch.com

Transport

The contained lithium-ion batteries are subject to the Dangerous Goods Legislation requirements. The user can transport the batteries by road without further requirements.

When being transported by third parties (e.g.: air transport or forwarding agency), special requirements on packaging and labelling must be observed. For preparation of the item being shipped, consulting an expert for hazardous material is required.

Disposal

The garden product, accessories and packaging should be sorted for environmental-friendly recycling.

Do not dispose of garden products, battery chargers and batteries/rechargeable batteries into household waste!

Only for EC countries:



According to the European law 2012/19/EU, electrical and electronic equipments that are no longer usable, and according to the European law 2006/66/EC, defective or used battery packs/batteries, must be collected separately and disposed of in an environmentally correct manner.

Batteries no longer suitable for use can be directly returned at:

Great Britain

Robert Bosch Ltd. (B.S.C.)
P.O. Box 98
Broadwater Park
North Orbital Road
Denham
Uxbridge
UB 9 5HJ

At www.bosch-pt.co.uk you can order spare parts or arrange the collection of a product in need of servicing or repair.

Tel. Service: (0344) 7360109

E-Mail: boschservicecentre@bosch.com

► Integrated batteries may only be removed for disposal.

Opening the housing shell can damage or destroy the garden product.

When removing the battery from the garden product, actuate the On/Off switch until the battery is completely discharged. Unscrew the screw in the casing and take off the casing shell. Disconnect the connections on the battery and remove the battery.

Battery packs/batteries:



Li-Ion:
Please observe the instructions in section "Transport".

Subject to change without notice.

Français

Avertissements de sécurité

Explication des symboles



Il est impératif de lire toutes les consignes de sécurité et toutes les instructions. Le non-respect des avertissements et instructions indiqués ci-après peut conduire à une électrocution, un incendie et/ou de graves blessures.



Toujours porter des lunettes de protection et des chaussures solides lors du travail avec l'outil de jardin.



Faites attention à ce que les personnes se trouvant à proximité ne soient pas blessées par des projections provenant de la machine.



Avertissement : Gardez une distance de sécurité quand l'outil de jardin est en marche.



N'utilisez l'outil de jardin pas par temps de pluie et ne l'exposez pas à la pluie.



Attention : Une fois l'outil de jardin éteint, la lame ne s'immobilise pas instantanément !



N'utilisez le chargeur que dans des locaux secs.



Ne pulvérisez pas dans le visage ou sur les animaux.



N'utilisez pas de liquides inflammables.



Ne pas inhaler les vapeurs.



Avant le stockage, videz le contenu du pulvérisateur dans le jardin. Ne videz pas le réservoir dans l'évier ou dans la canalisation. Ne laissez pas de produits chimiques ou de résidus dans l'outil.



Rangez l'outil de jardin dans un endroit sec et sûr, et hors de portée des enfants. Ne posez pas d'objets sur l'outil de jardin.

Avertissements de sécurité généraux pour l'outil

⚠ AVERTISSEMENT Lire tous les avertissements de sécurité et toutes les instructions. Ne pas suivre les avertissements et instructions

20 | Français

peut donner lieu à un choc électrique, un incendie et/ou une blessure sérieuse.

Conserver tous les avertissements et toutes les instructions pour pouvoir s'y reporter ultérieurement.

Le terme « outil » dans les avertissements fait référence à votre outil électrique alimenté par le secteur (avec cordon d'alimentation) ou votre outil fonctionnant sur batterie (sans cordon d'alimentation).

Sécurité de la zone de travail

- ▶ **Conserver la zone de travail propre et bien éclairée.** Les zones en désordre ou sombres sont propices aux accidents.
- ▶ **Ne pas faire fonctionner les outils électriques en atmosphère explosive, par exemple en présence de liquides inflammables, de gaz ou de poussières.** Les outils électriques produisent des étincelles qui peuvent enflammer les poussières ou les fumées.
- ▶ **Maintenir les enfants et les personnes présentes à l'écart pendant l'utilisation de l'outil.** Les distractions peuvent vous faire perdre le contrôle de l'outil.

Sécurité électrique

- ▶ **Il faut que les fiches de l'outil électrique soient adaptées au socle. Ne jamais modifier la fiche de quelque façon que ce soit. Ne pas utiliser d'adaptateurs avec des outils à branchement de terre.** Des fiches non modifiées et des socles adaptés réduiront le risque de choc électrique.
- ▶ **Éviter tout contact du corps avec des surfaces reliées à la terre telles que les tuyaux, les radiateurs, les cuisinières et les réfrigérateurs.** Il existe un risque accru de choc électrique si votre corps est relié à la terre.
- ▶ **Ne pas exposer les outils à la pluie ou à des conditions humides.** La pénétration d'eau à l'intérieur d'un outil augmentera le risque de choc électrique.
- ▶ **Ne pas maltraiter le cordon. Ne jamais utiliser le cordon pour porter, tirer ou débrancher l'outil. Maintenir le cordon à l'écart de la chaleur, du lubrifiant, des arêtes ou des parties en mouvement.** Les cordons endommagés ou emmêlés augmentent le risque de choc électrique.
- ▶ **Lorsqu'on utilise un outil à l'extérieur, utiliser un prolongateur adapté à l'utilisation extérieure.** L'utilisation d'un cordon adapté à l'utilisation extérieure réduit le risque de choc électrique.
- ▶ **Si l'usage d'un outil dans un emplacement humide est inévitable, utiliser une alimentation protégée par un dispositif à courant différentiel résiduel (RCD).** L'usage d'un RCD réduit le risque de choc électrique.

Sécurité des personnes

- ▶ **Rester vigilant, regarder ce que vous êtes en train de faire et faire preuve de bon sens dans l'utilisation de l'outil. Ne pas utiliser un outil lorsque vous êtes fatigué ou sous l'emprise de drogues, d'alcool ou de médicaments.** Un moment d'inattention en cours d'utilisation

d'un outil peut entraîner des blessures graves des personnes.

- ▶ **Utiliser un équipement de sécurité. Toujours porter une protection pour les yeux.** Les équipements de sécurité tels que les masques contre les poussières, les chaussures de sécurité antidérapantes, les casques ou les protections acoustiques utilisés pour les conditions appropriées réduiront les blessures des personnes.
 - ▶ **Éviter tout démarrage intempestif. S'assurer que l'interrupteur est en position arrêt avant de brancher l'outil au secteur et/ou au bloc de batteries, de le ramasser ou de le porter.** Porter les outils en ayant le doigt sur l'interrupteur ou brancher des outils dont l'interrupteur est en position marche est source d'accidents.
 - ▶ **Retirer toute clé de réglage avant de mettre l'outil en marche.** Une clé laissée fixée sur une partie tournante de l'outil peut donner lieu à des blessures de personnes.
 - ▶ **Ne pas se précipiter. Garder une position et un équipement adaptés à tout moment.** Cela permet un meilleur contrôle de l'outil dans des situations inattendues.
 - ▶ **S'habiller de manière adaptée. Ne pas porter de vêtements amples ou de bijoux. Garder les cheveux, les vêtements et les gants à distance des parties en mouvement.** Des vêtements amples, des bijoux ou les cheveux longs peuvent être pris dans des parties en mouvement.
 - ▶ **Si des dispositifs sont fournis pour le raccordement d'équipements pour l'extraction et la récupération des poussières, s'assurer qu'ils sont connectés et correctement utilisés.** Utiliser des collecteurs de poussière peut réduire les risques dus aux poussières.
- ### Utilisation et entretien de l'outil
- ▶ **Ne pas forcer l'outil. Utiliser l'outil adapté à votre application.** L'outil adapté réalisera mieux le travail et de manière plus sûre au régime pour lequel il a été construit.
 - ▶ **Ne pas utiliser l'outil si l'interrupteur ne permet pas de passer de l'état de marche à arrêt et vice versa.** Tout outil qui ne peut pas être commandé par l'interrupteur est dangereux et il faut le faire réparer.
 - ▶ **Débrancher la fiche de la source d'alimentation en courant et/ou le bloc de batteries de l'outil avant tout réglage, changement d'accessoires ou avant de ranger l'outil.** De telles mesures de sécurité préventives réduisent le risque de démarrage accidentel de l'outil.
 - ▶ **Conserver les outils à l'arrêt hors de la portée des enfants et ne pas permettre à des personnes ne connaissant pas l'outil ou les présentes instructions de le faire fonctionner.** Les outils sont dangereux entre les mains d'utilisateurs novices.
 - ▶ **Observer la maintenance de l'outil. Vérifier qu'il n'y a pas de mauvais alignement ou de blocage des parties mobiles, des pièces cassées ou toute autre condition pouvant affecter le fonctionnement de l'outil. En cas de dommages, faire réparer l'outil avant de l'utiliser.** De nombreux accidents sont dus à des outils mal entretenus.

- **Garder affûtés et propres les outils permettant de couper.** Des outils destinés à couper correctement entretenus avec des pièces coupantes tranchantes sont moins susceptibles de bloquer et sont plus faciles à contrôler.
- **Utiliser l'outil, les accessoires et les lames etc., conformément à ces instructions, en tenant compte des conditions de travail et du travail à réaliser.** L'utilisation de l'outil pour des opérations différentes de celles prévues pourrait donner lieu à des situations dangereuses.

Utilisation des outils fonctionnant sur batteries et précautions d'emploi

- **Ne recharger qu'avec le chargeur spécifié par le fabricant.** Un chargeur qui est adapté à un type de bloc de batteries peut créer un risque de feu lorsqu'il est utilisé avec un autre type de bloc de batteries.
- **N'utiliser les outils qu'avec des blocs de batteries spécifiquement désignés.** L'utilisation de tout autre bloc de batteries peut créer un risque de blessure et de feu.
- **Lorsqu'un bloc de batteries n'est pas utilisé, le maintenir à l'écart de tout autre objet métallique, par exemple trombones, pièces de monnaie, clés, clous, vis ou autres objets de petite taille qui peuvent donner lieu à une connexion d'une borne à une autre.** Le court-circuitage des bornes d'une batterie entre elles peut causer des brûlures ou un feu.
- **Dans de mauvaises conditions, du liquide peut être éjecté de la batterie ; éviter tout contact. En cas de contact accidentel, nettoyer à l'eau. Si le liquide entre en contact avec les yeux, rechercher en plus une aide médicale.** Le liquide éjecté des batteries peut causer des irritations ou des brûlures.

Maintenance et entretien

- **Faire entretenir l'outil par un réparateur qualifié utilisant uniquement des pièces de rechange identiques.** Cela assurera que la sécurité de l'outil est maintenue.

Consignes de sécurité pour taille-haies

- **N'approchez aucune partie du corps de la lame de coupe. Ne pas enlever le matériau coupé ou ne pas tenir le matériau à couper lorsque les lames sont mobiles. S'assurer que l'interrupteur est fermé lors de l'élimination du matériau resté coincé.** Un moment d'inattention en cours d'utilisation du taille-haies peut entraîner un accident corporel grave.
- **Porter le taille-haies par la poignée, la lame de coupe étant à l'arrêt. Pendant le transport ou l'entreposage du taille-haies, toujours recouvrir le dispositif de coupe de son enveloppe de protection.** Une manipulation appropriée du taille-haies réduira l'éventualité d'un accident corporel provenant des lames de coupe.
- **Tenir l'outil uniquement par les surfaces de préhension isolées car la lame de coupe peut entrer en contact avec le câblage non apparent.** Les lames de coupe entrant en contact avec un fil « sous tension » peuvent également mettre « sous tension » les parties métalliques expo-

sées de l'outil électrique et provoquer un choc électrique sur l'opérateur.

Consignes de sécurité pour sculpte-haies/taille-herbes

- Cet outil de jardin doit être utilisé par des personnes disposant des capacités physiques adaptées et de l'expérience et/ou des connaissances nécessaires. Si tel n'était pas le cas ou en cas d'utilisation de cet outil par des enfants, cette utilisation ne sera possible que sous la surveillance d'une personne responsable de la sécurité des utilisateurs ou que ces derniers aient été instruits quant au maniement de l'outil. Dans le cas contraire, un risque de mauvaise utilisation et de blessures existe. Les enfants doivent être surveillés pour assurer qu'ils ne jouent pas avec l'outil de jardin.
- Ne laissez jamais un enfant ou une autre personne n'ayant pas pris connaissance des instructions d'utilisation se servir de l'outil de jardin. Il est possible que les réglementations locales fixent une limite d'âge minimum de l'utilisateur. Gardez l'outil de jardin non utilisé hors de la portée des enfants.
- L'opérateur ou l'utilisateur de la tondeuse est responsable des accidents et des dommages causés à autrui ou à ses biens.
- N'utilisez jamais l'outil de jardin lorsque des personnes, en particulier des enfants ou des animaux domestiques, se trouvent à proximité.
- Maintenez le câble de raccordement hors de portée des lames.

22 | Français

- ▶ Toujours porter des lunettes de protection et des chaussures solides lors du travail avec l'outil de jardin.
- ▶ Ne travaillez que lorsqu'il fait beau ; n'utilisez jamais l'appareil par temps orageux.
- ▶ N'utiliser l'outil de jardinage que de jour ou avec un bon éclairage artificiel.
- ▶ Assurez-vous que les couvercles et les dispositifs de protection ne sont pas endommagés et qu'ils sont correctement branchés. Avant d'utiliser l'appareil, effectuez les travaux d'entretien et de réparation éventuellement nécessaires.
- ▶ Ne mettre en fonctionnement l'outil de jardin que lorsque les mains et pieds de l'utilisateur se trouvent à une distance suffisante des lames.
- ▶ Toujours déconnecter l'outil de jardin de l'alimentation en courant (p. ex. retirer le câble de secteur ou actionner le verrouillage de mise en service) :
 - à chaque fois que vous éloignez de l'outil de jardin,
 - avant d'éliminer un engorgement,
 - pour contrôler, nettoyer ou effectuer des travaux sur l'outil de jardin,
 - après avoir heurté un objet étranger. Vérifiez immédiatement que l'outil de jardin ne présente pas d'endommagements, et, si nécessaire, faites-le réparer,
 - si l'outil de jardin commence à vibrer anormalement (vérifier immédiatement).
- ▶ Éviter de se blesser aux pieds et aux mains avec les lames.



Protéger l'outil électroportatif de toute source de chaleur, comme p. ex. l'exposition directe au soleil, au feu, à l'eau et à l'humidité. Il y a risque d'explosion.

- ▶ **Ne pas ouvrir l'appareil.** Si la batterie est court-circuitée, elle peut exploser.
- ▶ **En cas d'endommagement et d'utilisation non conforme de l'accu, des vapeurs peuvent s'échapper. Ventiler le lieu de travail et, en cas de malaises, consulter un médecin.** Les vapeurs peuvent entraîner des irritations des voies respiratoires.
- ▶ **Lorsque l'accu est défectueux, du liquide peut sortir et enduire les objets avoisinants. Contrôler les éléments concernés.** Les nettoyer ou, le cas échéant, les remplacer.

Consignes de sécurité pour pulvérisateurs

- ▶ Respecter les consignes de sécurité et instructions du produit utilisé dans le pulvérisateur. Si nécessaire, porter des gants de protection et des lunettes de protection.
- ▶ Avant l'utilisation, lire tous les avertissements y compris les fiches techniques de sécurité et ceux se trouvant sur l'emballage du produit phytosanitaire. Toujours utiliser l'équipement de protection personnelle recommandé par le fabricant (tel que gants, lunettes etc.)
- ▶ Avant l'utilisation, lire et respecter toutes les instructions et consignes de sécurité du pulvérisateur et du produit phytosanitaire. Le non-respect des instructions mentionnées peut entraîner des dommages/de graves blessures.
- ▶ Maintenir le pulvérisateur hors de la portée des enfants.
- ▶ Respecter les règlements locaux relatifs à la ventilation, la protection contre les incendies et la méthode de travail.
- ▶ Ne pas manger, boire pendant l'utilisation du pulvérisateur et ne pas le diriger vers un feu ouvert.
- ▶ Soigneusement contrôler le pulvérisateur avant et après l'utilisation.
- ▶ Ne pas utiliser la pulvérisateur avec des liquides dont la température est supérieure à 40°C, ni avec des lessives alcalines, des liquides caustiques (acides) ou inflammables.
- ▶ Ne pas pulvériser des substances dont vous ne connaissez pas les dangers.

- ▶ Ne pas pulvériser en direction de soi-même ou d'autres personnes ou des animaux. Maintenir les mains et bras à une distance suffisante de l'orifice de pulvérisation. Si la buse est obturée, arrêter immédiatement l'outil de jardin. En cas de contact avec des produits chimiques ou si du produit vaporisé entre en contact avec les yeux, agir conformément aux instructions indiquées sur le produit phytosanitaire et immédiatement consulter un médecin.
- ▶ Toujours actionner conformément aux indications sur l'autocollant ou la notice explicative du fabricant du produit phytosanitaire fourni.
- ▶ Ne pulvériser que dans un lieu bien aéré. Effectuez la pulvérisation dans le même sens que celui du vent, à distance des personnes, des animaux et des produits alimentaires.
- ▶ Effectuer toujours la pulvérisation conformément aux indications du produit phytosanitaire, éviter tout fonctionnement à vide.

Instructions de sécurité pour chargeurs



Ne pas exposer le chargeur à la pluie ou à l'humidité. La pénétration d'eau dans un chargeur augmente le risque d'un choc électrique.



- ▶ **Ne pas charger des accus autres que ceux indiqués ci-dessous.** Le chargeur n'est approprié que pour charger des accus à ions lithium Bosch des tensions indiquées dans les caractéristiques techniques. Sinon, il y a risque d'incendie et d'explosion.
- ▶ **Maintenir le chargeur propre.** Un encrassement augmente le risque de choc électrique.
- ▶ **Avant toute utilisation, contrôler le chargeur, la fiche et le câble. Ne pas utiliser le chargeur si des défauts sont constatés. Ne pas démonter le chargeur soi-même et ne le faire réparer que par une personne qualifiée et seulement avec des pièces de rechange d'origine.** Des chargeurs, câbles et fiches en-

dommagés augmentent le risque d'un choc électrique.





- ▶ **Ne pas utiliser le chargeur sur un support facilement inflammable (tel que papier, textiles etc.) ou dans un environnement inflammable.** L'échauffement du chargeur lors du processus de charge augmente le risque d'incendie.
- ▶ **Ne laissez pas les enfants sans surveillance.** Veillez à ce que les enfants ne jouent pas avec le chargeur.
- ▶ **Le chargeur doit être utilisé par des personnes disposant des capacités physiques adaptées et de l'expérience et/ou des connaissances nécessaires. Si tel n'était pas le cas ou en cas d'utilisation par des enfants, cette utilisation ne sera possible que sous la surveillance d'une personne responsable de la sécurité des utilisateurs ou que ces derniers aient été instruits quant au manie- ment du chargeur.** Dans le cas contraire, un risque de mauvaise utilisation et de blessures existe.

Symboles

Les symboles suivants sont importants pour pouvoir lire et mieux comprendre le mode d'emploi. Veuillez mémoriser ces symboles et leur signification. L'interprétation correcte des symboles vous permettra de mieux utiliser votre outil électroportatif en toute sécurité.

Symbole	Signification
	Portez des gants de protection
	Portez des lunettes de sécurité.
	Direction de réaction

24 | Français

Symbole	Signification
	Direction de déplacement
I/O	Mise en marche/Arrêt
	Action autorisée
	Interdit
CLICK!	Bruit audible
	Accessoires

Utilisation conforme

L'outil de jardin est conçu pour couper des buissons de taille moyenne et des bordures de pelouse.

Votre adaptateur pulvérisateur est conçu pour pulvériser un grand nombre de produits phytosanitaires solubles dans l'eau, tels que par ex. insecticides, fongicides, désherbants et engrais. Ce produit est exclusivement approprié pour un usage domestique. Il n'est pas conçu pour être utilisé avec d'autres substances chimiques et pour une utilisation commerciale.

Caractéristiques techniques

Isio		Taille-herbes	Sculpte-haies	Pulvérisateur	Taille-herbes y compris manche télescopique à roulettes	Taille-haies inclusivement Manche télescopique à roulettes
N° d'article		3 600 H33 1..	3 600 H33 1..	3 600 H33 1..	3 600 H33 1..	3 600 H33 1..
Poids suivant EPTA-Procédure 01:2014	kg	0,50	0,55	0,59	1,2	1,3
Largeur de la lame	mm	80	-	-	80	-
Longueur de la lame	mm	-	120	-	-	120
Volume	l	-	-	1	-	-
Longueur manche télescopique	cm	-	-	-	80 - 115	80 - 115
Chargeur						
N° d'article	EU/V- UK/V- AUS/V-		2 609 006 408/230			
Tension d'entrée			2 609 006 409/230			
			2 609 006 410/240			
Courant de charge	mA	500	500	500	500	500
Plage de température de charge admissible	°C	0 - 45	0 - 45	0 - 45	0 - 45	0 - 45
Poids suivant EPTA-Procédure 01:2014	kg	0,07	0,07	0,07	0,07	0,07
Accumulateur						
		Lithium ion	Lithium ion	Lithium ion	Lithium ion	Lithium ion
Tension nominale	V=	3,6	3,6	3,6	3,6	3,6
Capacité	Ah	1,5	1,5	1,5	1,5	1,5
Temps de chargement (accu déchargé)	h	3,5	3,5	3,5	3,5	3,5
Nombre cellules de batteries rechargeables		1	1	1	1	1
Durée de service par chargement d'accu (jusqu'à)	min	50	50	50	50	50

Respectez impérativement le numéro d'article se trouvant sur la plaque signalétique de l'outil de jardin. Les désignations commerciales des différents outils de jardin peuvent varier.

Le contenu de l'emballage varie en fonction de la version du produit.

Niveau sonore et vibrations

Taille-herbes

Valeurs d'émissions sonores déterminées selon la norme EN 50636-2-94.

Le niveau sonore réel de l'appareil est inférieur à 70 dB(A).

Valeurs totales des vibrations a_h (somme vectorielle des trois axes directionnels) et incertitude K relevées conformément à la norme EN 60335 :

$$a_h < 2,5 \text{ m/s}^2, K = 1,5 \text{ m/s}^2.$$

Niveau de vibration₁)

Sculpte-haies

Valeurs d'émissions sonores déterminées selon la norme EN 60745-2-15

Les mesures réelles (A) des niveaux sonores de l'appareil sont : Niveau de pression acoustique 58 dB(A) ; niveau d'intensité acoustique 79 dB(A). Incertitude K = 3 dB.

Valeurs totales des vibrations a_h (somme vectorielle des trois axes directionnels) et incertitude K relevées conformément à la norme EN 60745 :

$$a_h < 2,5 \text{ m/s}^2, K = 1,5 \text{ m/s}^2.$$

Niveau de vibration₁)

Pulvérisateur

Valeurs d'émissions sonores déterminées selon la norme EN 60745

Les mesures réelles (A) des niveaux sonores de l'appareil sont : Niveau de pression acoustique 58 dB(A) ; niveau d'intensité acoustique 79 dB(A). Incertitude K = 3 dB.

Valeurs totales des vibrations a_h (somme vectorielle des trois axes directionnels) et incertitude K relevées conformément à la norme EN 60745 :

$$a_h < 2,5 \text{ m/s}^2, K = 1,5 \text{ m/s}^2.$$

Niveau de vibration₁)

1) Le niveau d'oscillation indiqué dans ces instructions d'utilisation a été mesuré conformément à la norme EN 60745 et peut être utilisé pour une comparaison d'outils électroportatifs. Il est également approprié pour une estimation préliminaire de la charge vibratoire.

Le niveau d'oscillation correspond aux utilisations principales de l'outil électroportatif. Si l'outil électrique est néanmoins utilisé pour d'autres applications, avec différents accessoires ou d'autres outils de travail ou s'il est mal entretenu, le niveau d'oscillation peut être différent. Ceci peut augmenter considérablement la charge vibratoire pendant toute la durée de travail.

Pour une estimation précise de la charge vibratoire, il est recommandé de prendre aussi en considération les périodes pendant lesquelles l'appareil est éteint ou en fonctionnement, mais pas vraiment utilisé. Ceci peut réduire considérablement la charge vibratoire pendant toute la durée de travail. Déterminez des mesures de protection supplémentaires pour protéger l'utilisateur des effets des vibrations, telles que par exemple : Entretien de l'outil électrique et des outils de travail, maintenir les mains chaudes, organisation des opérations de travail.

Déclaration de conformité

Taille-herbes

Nous déclarons sous notre propre responsabilité que le produit décrit sous « Caractéristiques Techniques » est en conformité avec toutes les dispositions des directives 2011/65/UE, 2014/35/UE, 2014/30/UE, 2006/42/CE et leurs modifications ainsi qu'avec les normes suivantes : EN 60335-1, EN 50636-2-94 (appareil sans fil), EN 60335-1, EN 60335-2-29 (chargeur d'accus), EN 50581.

Sculpte-haies

Nous déclarons sous notre propre responsabilité que le produit décrit sous « Caractéristiques techniques » est en conformité avec toutes les dispositions des directives 2011/65/UE, 2014/35/UE, 2014/30/UE, 2006/42/CE, 2000/14/CE et leurs modifications ainsi qu'avec les normes suivantes : EN 60745-1, EN 60745-2-15 (appareil sans fil), EN 60335-1, EN 60335-2-29 (chargeur d'accus), EN 50581.

2000/14/CE : Niveau d'intensité acoustique garanti 82 dB(A). Procédures d'évaluation de la conformité conformément à l'annexe V.

Catégorie des produits : 25

Pulvérisateur

Nous déclarons sous notre propre responsabilité que le produit décrit sous « Caractéristiques Techniques » est en conformité avec toutes les dispositions des directives 2011/65/UE, 2014/35/UE, 2014/30/UE, 2006/42/CE et leurs modifications ainsi qu'avec les normes suivantes : EN 60745-1, EN 60745 (appareil sans fil), EN 60335-1, EN 60335-2-29 (chargeur d'accus), EN 50581.

Dossier technique (2006/42/CE, 2000/14/CE) auprès de : Bosch Lawn and Garden Ltd., PT-HG/ENS-PA2, Stowmarket, Suffolk IP14 1EY, England

Henk Becker Executive Vice President Engineering
Helmut Heinzelmann Head of Product Certification PT/ETM9

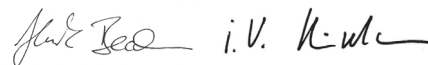

Robert Bosch Power Tools GmbH
70538 Stuttgart, GERMANY
Stuttgart, 01.01.2017

Montage et mise en service

Opération	Figure	Page
Accessoires fournis*	1	250
Chargement de l'accu	2	250
Montage/Démontage	3	250
Mise en marche/arrêt	4	251
Monter le manche télescopique à roulettes	5	251

26 | Français

Opération	Figure	Page
Retirer le manche télescopique à roulettes	6	251
Régler la longueur de la poignée	7	252
Position pour couper les bordures/ Réglage de l'angle de travail	8 – 9	252
Démonter les roues	10	253
Instructions de travail manche télescopique	11 – 12	253
Utilisation du pulvérisateur	13	254
Entretien	14	254
Accessoires	15	254

* Le contenu de l'emballage varie en fonction de la version du produit.

Couper les haies

Avant de commencer le travail, assurez-vous qu'aucun corps étranger, tels que clôtures, ne se trouvent pas cachés dans la haie.

Utilisation

Tenez l'outil de jardin par la poignée pour ne pas en perdre le contrôle. Un mauvais maniement peut avoir des blessures en conséquence.

Après l'utilisation, remettez en place la protection de transport de la lame.

Manche télescopique

Utilisez le manche télescopique avec les accessoires du taille-herbes. Avant d'utiliser le manche avec les accessoires du taille-herbes, démonter les roues.

Dépistage d'erreurs



Problème	Cause possible	Remède
Durée de coupe par chargement d'accu trop basse	La durée de vie de l'accu est presque terminée.	Contactez le Service Après-Vente
Le voyant indiquant l'état de charge de l'accu est constamment allumé Aucun processus de charge possible	Accu défectueux	Contactez le Service Après-Vente

Nettoyage et entretien

- ▶ **Attention ! Avant d'effectuer des travaux d'entretien ou de nettoyage, arrêter l'outil de jardin. Une fois l'outil de jardin mis hors tension, les lames continuent encore à bouger pendant quelques secondes. Attention ! Ne pas toucher les lames en rotation.**

Mécanisme anti-blocage

Si la lame bloque dans du matériau résistant, la sollicitation du moteur augmente. La micro-électronique intelligente reconnaît la situation de surcharge et inverse à plusieurs reprises le sens de rotation du moteur pour éviter le blocage des lames et pour tronçonner le matériau.

Cette inversion audible dure jusqu'à 3 sec.

Une fois le tronçonnage effectué, l'outil de jardin continue à fonctionner dans son mode normal ou la lame ouverte s'arrête automatiquement si la situation de surcharge continue à exister (p. ex. si une clôture métallique bloque l'outil de jardin).

Voyant lumineux indiquant l'état de charge de l'accu

Le voyant lumineux indiquant l'état de charge de l'accu indique la progression du processus de charge. Le voyant lumineux **clignote vert** lors de la charge. Si le voyant lumineux indiquant l'état de charge de l'accu **reste constamment allumé vert**, c'est que l'accu est complètement chargé.

Le voyant lumineux indiquant l'état de charge de l'accu indique l'état de charge de l'accu pendant quelques secondes, lorsque l'interrupteur Marche/Arrêt est enfoncé à moitié ou complètement.

LED	Capacité
Lumière verte permanente	35 – 100%
Lumière clignotante verte	15 – 35%
Lumière clignotante rouge	5 – 15%
Lumière rouge permanente	0 – 5%

Contrôlez à intervalles réguliers l'outil de jardin afin de détecter des défauts visibles tels que des raccords détachés ou des pièces usées ou endommagées.

Pulvérisateur

Pulvériser jusqu'à ce que le récipient soit vide. Ne pas laisser de produits chimiques ou de restes dans l'outil.

Éliminer les liquides conformément aux indications du produit phytosanitaires en respectant les règlements locaux.

Pour rincer, remplir le récipient d'un tiers d'eau fraîche. Ne jamais utiliser de liquides inflammables pour le nettoyage. Ne pas utiliser de produits agressifs ou abrasifs. Toujours utiliser l'équipement de protection personnelle recommandé par le fabricant du produit phytosanitaire (tel que gants, lunettes etc.)

Éliminez les liquides non utilisés conformément aux indications du fabricant du produit phytosanitaire.

Rangez l'outil de jardin dans un endroit sec et sûr, et hors de portée des enfants. Ne posez pas d'objets sur l'outil de jardin.

Service Après-Vente et Assistance

www.bosch-garden.com

Pour toute demande de renseignement ou commande de pièces de rechange, précisez-nous impérativement le numéro d'article à dix chiffres de l'outil électroportatif indiqué sur la plaque signalétique.

France

Passez votre commande de pièces détachées directement en ligne sur notre site www.bosch-pt.fr.

Vous êtes un utilisateur, contactez :
Le Service Clientèle Bosch Outillage Electroportatif
Tel. : 0811 360122
(coût d'une communication locale)
Fax : (01) 49454767

E-Mail : contact.outillage-electroportatif@fr.bosch.com

Vous êtes un revendeur, contactez :
Robert Bosch (France) S.A.S.

Service Après-Vente Electroportatif
126, rue de Stalingrad
93705 DRANCY Cédex
Tel. : (01) 43119006
Fax : (01) 43119033

E-Mail : sav.outillage-electroportatif@fr.bosch.com

Belgique, Luxembourg

Tel.: +32 2 588 0589
Fax: +32 2 588 0595
E-Mail: outillage.gereedschap@be.bosch.com

Suisse

Passez votre commande de pièces détachées directement en ligne sur notre site www.bosch-pt.com/ch/fr.
Tel.: (044) 8471512
Fax: (044) 8471552
E-Mail: Aftersales.Service@de.bosch.com

Transport

Les batteries Lithium-ion sont soumises aux règlements de transport des matières dangereuses. L'utilisateur peut transporter les batteries par voie routière sans mesures supplémentaires.

Lors d'une expédition par tiers (par ex. : transport aérien ou entreprise de transport), les mesures à prendre spécifiques à l'emballage et au marquage doivent être observées. Dans un tel cas, lors de la préparation de l'envoi, il est impératif de faire appel à un expert en transport des matières dangereuses.

Élimination des déchets

Les outils de jardin, ainsi que leurs accessoires et emballages, doivent pouvoir suivre chacun une voie de recyclage appropriée.

Ne jetez pas les outils de jardin, les chargeurs et les batteries/piles avec les ordures ménagères !

Seulement pour les pays de l'Union Européenne :



Conformément à la directive européenne 2012/19/UE, les équipements électriques et électroniques dont on ne peut plus se servir, et conformément à la directive européenne 2006/66/CE, les batteries/piles usées ou défectueuses doivent être isolées et suivre une voie de recyclage appropriée.

Les batteries/piles dont on ne peut plus se servir peuvent être déposées directement auprès de :

Suisse

Batrec AG
3752 Wimmis BE

► **Il ne faut retirer les batteries intégrées que pour les éliminer.** Ouvrir la coque du carter peut détruire l'outil de jardin.

Afin d'enlever l'accumulateur de l'outil de jardinage, continuer d'appuyer sur l'interrupteur Marche/Arrêt jusqu'à ce que l'accumulateur soit complètement déchargé. Desserrez les vis du carter et enlevez la coque du carter. Débranchez les connexions sur l'accu et enlevez celui-ci.

Batteries/piles :



Ion lithium:

Veuillez respecter les indications se trouvant dans le chapitre « Transport ».

Sous réserve de modifications.



Español

Instrucciones de seguridad

Explicación de la simbología



Lea íntegramente estas advertencias de peligro e instrucciones. En caso de no atenerse a las advertencias de peligro e instrucciones siguientes, ello puede ocasionar una descarga eléctrica, un incendio y/o lesión grave.



Siempre utilice unas gafas de protección y calzado fuerte al trabajar con el aparato para jardín.



Preste atención a que las personas circundantes no resulten lesionadas por los cuerpos extraños que pudieran salir proyectados.



Advertencia: Mantenga una separación de seguridad respecto al aparato para jardín en funcionamiento.



No trabajar con el aparato para jardín en la lluvia, ni exponerlo a ésta.



Atención: ¡Tras la desconexión del aparato para jardín, la cuchilla sigue funcionando cierto tiempo hasta detenerse del todo!



Solamente emplee el cargador en recintos secos.



No dirija el chorro de pulverización contra la cara ni contra animales.



No pulverice líquidos combustibles.



No aspirar los vapores.



Antes de guardar el pulverizador, vacíelo fuera en el jardín. No vacíe su contenido en el fregadero ni en la canalización. No guarde productos químicos ni sobrantes en el depósito del aparato.



Guarde el aparato para jardín en un lugar seguro y seco, fuera del alcance de los niños. No deposite ningún objeto sobre el aparato para jardín.

Advertencias de peligro generales para herramientas eléctricas

⚠ ADVERTENCIA

Lea íntegramente estas advertencias de peligro e instrucciones. En

caso de no atenerse a las advertencias de peligro e instruccio-

nes siguientes, ello puede ocasionar una descarga eléctrica, un incendio y/o lesión grave.

Guardar todas las advertencias de peligro e instrucciones para futuras consultas.

El término herramienta eléctrica empleado en las siguientes advertencias de peligro se refiere a herramientas eléctricas de conexión a la red (con cable de red) y a herramientas eléctricas accionadas por acumulador (o sea, sin cable de red).

Seguridad del puesto de trabajo

- ▶ **Mantenga limpio y bien iluminado su puesto de trabajo.** El desorden o una iluminación deficiente en las áreas de trabajo pueden provocar accidentes.
- ▶ **No utilice la herramienta eléctrica en un entorno con peligro de explosión, en el que se encuentren combustibles líquidos, gases o material en polvo.** Las herramientas eléctricas producen chispas que pueden llegar a inflamar los materiales en polvo o vapores.
- ▶ **Mantenga alejados a los niños y otras personas de su puesto de trabajo al emplear la herramienta eléctrica.** Una distracción le puede hacer perder el control sobre la herramienta eléctrica.

Seguridad eléctrica

- ▶ **El enchufe de la herramienta eléctrica debe corresponder a la toma de corriente utilizada. No es admisible modificar el enchufe en forma alguna. No emplear adaptadores en herramientas eléctricas dotadas con una toma de tierra.** Los enchufes sin modificar adecuados a las respectivas tomas de corriente reducen el riesgo de una descarga eléctrica.
- ▶ **Evite que su cuerpo toque partes conectadas a tierra como tuberías, radiadores, cocinas y refrigeradores.** El riesgo a quedar expuesto a una sacudida eléctrica es mayor si su cuerpo tiene contacto con tierra.
- ▶ **No exponga la herramienta eléctrica a la lluvia y evite que penetren líquidos en su interior.** Existe el peligro de recibir una descarga eléctrica si penetran ciertos líquidos en la herramienta eléctrica.
- ▶ **No utilice el cable de red para transportar o colgar la herramienta eléctrica, ni tire de él para sacar el enchufe de la toma de corriente. Mantenga el cable de red alejado del calor, aceite, esquinas cortantes o piezas móviles.** Los cables de red dañados o enredados pueden provocar una descarga eléctrica.
- ▶ **Al trabajar con la herramienta eléctrica a la intemperie utilice solamente cables de prolongación apropiados para su uso en exteriores.** La utilización de un cable de prolongación adecuado para su uso en exteriores reduce el riesgo de una descarga eléctrica.
- ▶ **Si fuese imprescindible utilizar la herramienta eléctrica en un entorno húmedo, es necesario conectarla a través de un fusible diferencial.** La aplicación de un fusible diferencial reduce el riesgo a exponerse a una descarga eléctrica.

Seguridad de personas

- ▶ **Esté atento a lo que hace y emplee la herramienta eléctrica con prudencia. No utilice la herramienta eléctrica si estuviese cansado, ni tampoco después de haber consumido alcohol, drogas o medicamentos.** El no estar atento durante el uso de la herramienta eléctrica puede provocarle serias lesiones.
- ▶ **Utilice un equipo de protección personal y en todo caso unas gafas de protección.** El riesgo a lesionarse se reduce considerablemente si, dependiendo del tipo y la aplicación de la herramienta eléctrica empleada, se utiliza un equipo de protección adecuado como una mascarilla antipolvo, zapatos de seguridad con suela antideslizante, casco, o protectores auditivos.
- ▶ **Evite una puesta en marcha fortuita. Asegurarse de que la herramienta eléctrica esté desconectada antes de conectarla a la toma de corriente y/o al montar el acumulador, al recogerla, y al transportarla.** Si transporta la herramienta eléctrica sujetándola por el interruptor de conexión/desconexión, o si alimenta la herramienta eléctrica estando ésta conectada, ello puede dar lugar a un accidente.
- ▶ **Retire las herramientas de ajuste o llaves fijas antes de conectar la herramienta eléctrica.** Una herramienta de ajuste o llave fija colocada en una pieza rotante puede producir lesiones al poner a funcionar la herramienta eléctrica.
- ▶ **Evite posturas arriesgadas. Trabaje sobre una base firme y mantenga el equilibrio en todo momento.** Ello le permitirá controlar mejor la herramienta eléctrica en caso de presentarse una situación inesperada.
- ▶ **Lleve puesta una vestimenta de trabajo adecuada. No utilice vestimenta amplia ni joyas. Mantenga su pelo, vestimenta y guantes alejados de las piezas móviles.** La vestimenta suelta, el pelo largo y las joyas se pueden enganchar con las piezas en movimiento.
- ▶ **Siempre que sea posible utilizar unos equipos de aspiración o captación de polvo, asegúrese que éstos estén montados y que sean utilizados correctamente.** El empleo de estos equipos reduce los riesgos derivados del polvo.

Uso y trato cuidadoso de herramientas eléctricas

- ▶ **No sobrecargue la herramienta eléctrica. Use la herramienta eléctrica prevista para el trabajo a realizar.** Con la herramienta adecuada podrá trabajar mejor y más seguro dentro del margen de potencia indicado.
- ▶ **No utilice herramientas eléctricas con un interruptor defectuoso.** Las herramientas eléctricas que no se puedan conectar o desconectar son peligrosas y deben hacerse reparar.
- ▶ **Saque el enchufe de la red y/o desmonte el acumulador antes de realizar un ajuste en la herramienta eléctrica, cambiar de accesorio o al guardar la herramienta eléctrica.** Esta medida preventiva reduce el riesgo a conectar accidentalmente la herramienta eléctrica.
- ▶ **Guarde las herramientas eléctricas fuera del alcance de los niños. No permita la utilización de la herramienta eléctrica a aquellas personas que no estén familiarizadas con su uso o que no hayan leído estas instrucciones.** Las herramientas eléctricas utilizadas por personas inexpertas son peligrosas.
- ▶ **Cuide la herramienta eléctrica con esmero. Controle si funcionan correctamente, sin atascarse, las partes móviles de la herramienta eléctrica, y si existen partes rotas o deterioradas que pudieran afectar al funcionamiento de la herramienta eléctrica. Haga reparar estas piezas defectuosas antes de volver a utilizar la herramienta eléctrica.** Muchos de los accidentes se deben a herramientas eléctricas con un mantenimiento deficiente.
- ▶ **Mantenga los útiles limpios y afilados.** Los útiles mantenidos correctamente se dejan guiar y controlar mejor.
- ▶ **Utilice la herramienta eléctrica, accesorios, útiles, etc. de acuerdo a estas instrucciones, considerando en ello las condiciones de trabajo y la tarea a realizar.** El uso de herramientas eléctricas para trabajos diferentes de aquellos para los que han sido concebidas puede resultar peligroso.

Trato y uso cuidadoso de herramientas accionadas por acumulador

- ▶ **Solamente cargar los acumuladores con los cargadores recomendados por el fabricante.** Existe un riesgo de incendio al intentar cargar acumuladores de un tipo diferente al previsto para el cargador.
- ▶ **Solamente emplee los acumuladores previstos para la herramienta eléctrica.** El uso de otro tipo de acumuladores puede provocar daños e incluso un incendio.
- ▶ **Si no utiliza el acumulador, guárdelo separado de clips, monedas, llaves, clavos, tornillos o demás objetos metálicos que pudieran puentear sus contactos.** El cortocircuito de los contactos del acumulador puede causar quemaduras o un incendio.
- ▶ **La utilización inadecuada del acumulador puede provocar fugas de líquido. Evite el contacto con él. En caso de un contacto accidental enjuagar el área afectada con abundante agua. En caso de un contacto con los ojos recurra además inmediatamente a un médico.** El líquido del acumulador puede irritar la piel o producir quemaduras.

Servicio

- ▶ **Únicamente haga reparar su herramienta eléctrica por un profesional, empleando exclusivamente piezas de repuesto originales.** Solamente así se mantiene la seguridad de la herramienta eléctrica.

Instrucciones de seguridad para tijeras cortasetos

- ▶ **Mantenga alejadas todas las partes del cuerpo de las cuchillas. No intente retirar material cortado, ni sujetar el material a cortar mientras estén funcionando las cuchillas. Únicamente retire el material atascado estando desconectado el aparato.** Un momento de distracción du-

30 | Español

rante el uso de la tijera cortasetos puede provocarle serias lesiones.

- ▶ **Transporte la tijera cortasetos sujetándola por la empuñadura y con la cuchilla detenida. Al transportar y guardar la tijera cortasetos montar siempre la funda protectora.** El trato y uso cuidadoso del aparato reduce el riesgo de accidente con la cuchilla.
- ▶ **Solamente sujete la herramienta eléctrica por las empuñaduras aisladas, ya que es posible que las cuchillas lleguen a tocar cables eléctricos ocultos.** El contacto de las cuchillas con conductores bajo tensión puede hacer que las partes metálicas de la herramienta eléctrica le provoquen una descarga eléctrica.

Instrucciones de seguridad para tijeras para poda de arbustos/tijeras cortacésped

- ▶ Este aparato para jardín no ha sido diseñado para ser utilizado por personas o niños que presenten una discapacidad física, sensorial o mental, o que dispongan de una experiencia y/o conocimientos insuficientes, a no ser que sean supervisados por una persona encargada de velar por su seguridad o de instruirles en el manejo del aparato para jardín.
Los niños deberán ser vigilados con el fin de evitar que jueguen con el aparato para jardín.
 - ▶ Jamás permita que usen el aparato para jardín niños, ni aquellas personas que no estén familiarizadas con estas instrucciones. Tenga en cuenta la edad mínima que pudiera prescribirse en su país para el usuario. Guarde el aparato para jardín fuera del alcance de los niños cuando no lo utilice.
 - ▶ El usuario es responsable de los accidentes o daños provocados a otras personas o a sus pertenencias.
 - ▶ Nunca ponga a funcionar el aparato para jardín si en las inmediaciones se encuentran personas, y muy en espe-
- cial niños, así como animales domésticos.
 - ▶ Mantenga el cable de conexión alejado de las cuchillas.
 - ▶ Siempre utilice unas gafas de protección y calzado fuerte al trabajar con el aparato para jardín.
 - ▶ No realice trabajos de corte si las condiciones climáticas son adversas, especialmente si se avecinan tormentas.
 - ▶ Únicamente utilice el aparato para jardín con luz diurna o con buena iluminación artificial.
 - ▶ Verifique el correcto estado y montaje de las cubiertas y dispositivos protectores. Antes de su utilización efectúe los trabajos de mantenimiento y reparación que pudieran estar pendientes.
 - ▶ Solamente conecte el aparato para jardín si las manos y pies están suficientemente alejados de las cuchillas.
 - ▶ Siempre corte la alimentación del aparato para jardín (p. ej., extrayendo el enchufe de la red o accionando el bloqueo de conexión):
 - Siempre que se aparte del aparato para jardín.
 - Antes de eliminar una obstrucción de material.
 - Al examinar, limpiar o manipular en el aparato para jardín.
 - Tras chocar contra un cuerpo extraño. Examine de inmediato si está dañado el aparato para jardín y hágalo reparar, si procede.

– Si el aparato para jardín comienza a vibrar de forma anormal (verificarlo de inmediato).

- ▶ Preste atención a no lesionarse los pies y manos con las cuchillas.



Proteja la herramienta eléctrica del calor excesivo como, p. ej., de una exposición prolongada al sol, del fuego, del agua y de la humedad. Existe el riesgo de explosión.

- ▶ **No intente abrir el aparato.** En caso de cortocircuitarlo el acumulador puede llegar a explotar.
- ▶ **Si el acumulador se daña o usa de forma inapropiada puede que éste emane vapores. Ventile con aire fresco el recinto y acuda a un médico si nota alguna molestia.** Los vapores pueden llegar a irritar las vías respiratorias.
- ▶ **Un acumulador defectuoso puede perder líquido y humedecer la piezas adyacentes. Examine las piezas afectadas.** Límpielas, o sustitúyalas si fuese necesario.

Instrucciones de seguridad para pulverizadores

- ▶ Atégase a las indicaciones de seguridad e instrucciones para la sustancia empleada en el pulverizador. Use guantes y gafas de protección si fuese preciso.
 - ▶ Antes de emplear el producto fitosanitario lea todas las instrucciones, inclusive aquellas que figuran en la ficha técnica de seguridad y en su embalaje. Siempre use el equipo de protección individual que el fabricante recomienda (p. ej., guantes, gafas de protección, etc.).
 - ▶ Antes de su uso lea todas las indicaciones y prescripciones de seguridad del pulverizador y del producto fitosanitario empleado y atégase a las mismas. La no consideración de las indicaciones citadas puede acarrear graves daños/dolencias.
 - ▶ Mantenga el pulverizador fuera del alcance de los niños.
 - ▶ Respete las prescripciones locales correspondientes relativas a la ventilación, seguridad contra incendios y modo de trabajo.
- ▶ Al usar el pulverizador, no comer, ni beber, ni orientarlo contra llamas abiertas.
 - ▶ Controlar minuciosamente el pulverizador antes y después de su uso.
 - ▶ No utilice en el pulverizador líquidos con más de 40 °C, lejías, ni líquidos que generen calor, que sean cáusticos (ácidos) o combustibles.
 - ▶ No pulverice sustancias cuya peligrosidad desconoce.
 - ▶ No dirija el chorro de pulverización contra Ud. mismo, contra otras personas, ni contra animales. Mantenga sus manos y brazos alejados de la boquilla de pulverización. Si la boquilla se atasca, desconectar inmediatamente el aparato para jardín. Si entra en contacto con productos químicos o si la niebla de pulverización le penetra en el ojo proceda según instrucciones del producto fitosanitario y consulte inmediatamente a un médico.
 - ▶ Siempre actúe según se indica en la etiqueta o en el prospecto que el fabricante adjunta con el producto fitosanitario.
 - ▶ Únicamente pulverice en lugares bien ventilados. Siempre pulverice en dirección al viento, en sentido opuesto a personas, animales o áreas con/para alimentos.
 - ▶ Siempre pulverice siguiendo las indicaciones del producto fitosanitario y evite que el aparato funcione en vacío.

Instrucciones de seguridad para cargadores



No exponga el cargador a la lluvia ni a la humedad. La penetración de agua en el cargador aumenta el riesgo de electrocución.

- ▶ **No cargue acumuladores de otra marca.** El cargador solamente es adecuado para cargar acumuladores Bosch de iones de Li de las tensiones indicadas en los datos técnicos. En caso de no atenerse a ello podría originarse un incendio o explosión.
- ▶ **Siempre mantenga limpio el cargador.** La suciedad puede comportar un riesgo de electrocución.
- ▶ **Antes de cada utilización verificar el estado del cargador, cable y enchufe. No utilice el cargador en caso de detectar algún desperfecto. Jamás intente abrir el cargador por**

su propia cuenta, y solamente hágalo reparar por personal técnico cualificado empleando exclusivamente piezas de repuesto originales. Un cargador, cable y enchufe deteriorados comportan un mayor riesgo de electrocución.

- ▶ **No utilice el cargador sobre una base fácilmente inflamable (p. ej. papel, tela, etc.) ni en un entorno inflamable.** Puesto que el cargador se calienta durante el proceso de carga existe un peligro de incendio.
- ▶ **Vigile a los niños.** Con ello se evita que los niños jueguen con el cargador.
- ▶ **Los niños y personas que por sus condiciones físicas, sensoriales o mentales, o por su falta de experiencia o conocimientos no estén en disposición de manejar el cargador de forma segura, no deberán utilizar este cargador sin ser supervisados o instruidos por una persona responsable.** En caso contrario existe el riesgo de un manejo incorrecto y de lesión.
- ▶ **El enchufe macho de conexión, debe ser conectado solamente a un enchufe hembra de las mismas ca-**

Características técnicas del enchufe macho en materia.

Símbolos

Los símbolos siguientes le ayudarán a entender las instrucciones de servicio al leerlas. Es importante que retenga en su memoria estos símbolos y su significado. La interpretación correcta de estos símbolos le ayudará a manejar mejor, y de forma más segura, la herramienta eléctrica.

Simbología	Significado
	Utilice guantes de protección
	Colocarse unas gafas de protección.
	Dirección de reacción
	Dirección de movimiento
	Conexión/Desconexión
	Acción permitida
	Acción prohibida
	Sonido perceptible
	Accesorios especiales

Utilización reglamentaria

El aparato para jardín ha sido diseñado para realizar trabajos de corte ligeros en arbustos y bordes de césped.

El dispositivo de pulverización ha sido diseñado para pulverizar gran diversidad de productos fitosanitarios hidrosolubles como, p. ej., insecticidas, fungicidas, herbicidas y también abonos. Producto solamente apto para uso doméstico. No ha sido previsto para su uso con otras sustancias químicas ni para su aplicación comercial.

Datos técnicos

Isio	Tijeras corta- césped	Tijeras para po- da de arbustos	Pulverizador	Tijeras cortacés- ped con bastón telescópico rodante	Tijeras para poda de arbustos incl. barra telescópica con ruedas
Nº de artículo	3 600 H33 1..	3 600 H33 1..	3 600 H33 1..	3 600 H33 1..	3 600 H33 1..

Preste atención al nº de artículo en la placa de características de su aparato para jardín. Las denominaciones comerciales de algunos aparatos para jardín pueden variar.

El material suministrado de serie difiere según variante del producto.

Isio		Tijeras corta- césped	Tijeras para po- da de arbustos	Pulverizador	Tijeras cortacés- ped con bastón telescópico rodante	Tijeras para poda de arbustos incl. barra telescópica con ruedas
Peso según EPTA- Procedure 01:2014	kg	0,50	0,55	0,59	1,2	1,3
Ancho de la cuchilla	mm	80	-	-	80	-
Longitud de la cuchilla	mm	-	120	-	-	120
Capacidad	l	-	-	1	-	-
Longitud de barra telescópica	cm	-	-	-	80 - 115	80 - 115
Cargador						
Nº de artículo	EU/V- UK/V- AUS/V-	2 609 006 408/230		2 609 006 409/230		
Tensión de entrada		2 609 006 410/240				
Corriente de carga	mA	500	500	500	500	500
Margen admisible de la temperatura de carga	°C	0 - 45	0 - 45	0 - 45	0 - 45	0 - 45
Peso según EPTA- Procedure 01:2014	kg	0,07	0,07	0,07	0,07	0,07
Acumulador		iones Li	iones Li	iones Li	iones Li	iones Li
Tensión nominal	V=	3,6	3,6	3,6	3,6	3,6
Capacidad	Ah	1,5	1,5	1,5	1,5	1,5
Tiempo de carga (acumulador descar- gado)	h	3,5	3,5	3,5	3,5	3,5
Nº de celdas		1	1	1	1	1
Autonomía con acu- mulador a plena car- ga (hasta)	min	50	50	50	50	50

Preste atención al nº de artículo en la placa de características de su aparato para jardín. Las denominaciones comerciales de algunos aparatos para jardín pueden variar.

El material suministrado de serie difiere según variante del producto.

Información sobre ruidos y vibraciones

Tijeras cortacésped

Valores de emisión de ruidos determinados según EN 50636-2-94.

El nivel de presión sonora, típico, medido con un filtro tipo A, es menor de 70 dB(A).

Nivel total de vibraciones a_h (suma vectorial de tres direcciones) y tolerancia K determinados según EN 60335:
 $a_h < 2,5 \text{ m/s}^2$, $K = 1,5 \text{ m/s}^2$.

Nivel de vibraciones₁)

Tijeras para poda de arbustos

Valores de emisión de ruidos determinados según EN 60745-2-15.

El nivel de presión sonora típico del aparato, determinado con un filtro A, asciende a: Nivel de presión sonora 58 dB(A); nivel de potencia acústica 79 dB(A). Tolerancia K = 3 dB.

Nivel total de vibraciones a_h (suma vectorial de tres direcciones) y tolerancia K determinados según EN 60745:
 $a_h < 2,5 \text{ m/s}^2$, $K = 1,5 \text{ m/s}^2$.

Nivel de vibraciones₁)

Pulverizador

Valores de emisión de ruidos determinados según EN 60745.

El nivel de presión sonora típico del aparato, determinado con un filtro A, asciende a: Nivel de presión sonora 58 dB(A); nivel de potencia acústica 79 dB(A). Tolerancia K = 3 dB.

Nivel total de vibraciones a_h (suma vectorial de tres direcciones) y tolerancia K determinados según EN 60745:

$a_h < 2,5 \text{ m/s}^2$, $K = 1,5 \text{ m/s}^2$.

Nivel de vibraciones₁)

34 | Español

1) El nivel de vibraciones indicado en estas instrucciones ha sido determinado según el procedimiento de medición fijado en la norma EN 60745 y puede servir como base de comparación con otras herramientas eléctricas. También es adecuado para estimar provisionalmente la solicitación experimentada por las vibraciones.

El nivel de vibraciones indicado ha sido determinado para las aplicaciones principales de la herramienta eléctrica. Por ello, el nivel de vibraciones puede ser diferente si la herramienta eléctrica se utiliza para otras aplicaciones, con accesorios diferentes, con útiles divergentes, o si el mantenimiento de la misma fuese deficiente. Ello puede suponer un aumento drástico de la solicitación por vibraciones durante el tiempo total de trabajo.

Para determinar con exactitud la solicitación experimentada por las vibraciones, es necesario considerar también aquellos tiempos en los que el aparato esté desconectado, o bien, esté en funcionamiento, pero sin ser utilizado realmente. Ello puede suponer una disminución drástica de la solicitación por vibraciones durante el tiempo total de trabajo.

Fije unas medidas de seguridad adicionales para proteger al usuario de los efectos por vibraciones, como por ejemplo: Mantenimiento de la herramienta eléctrica y de los útiles, conservar calientes las manos, organización de las secuencias de trabajo.

Declaración de conformidad

Tijeras cortacésped

Declaramos bajo nuestra responsabilidad, que el producto descrito en los "Datos técnicos" cumple con todas las disposiciones correspondientes de las directivas 2011/65/UE, 2014/35/UE, 2006/42/CE inclusive sus modificaciones, y que está en conformidad con las siguientes normas: EN 60335-1, EN 50636-2-94 (aparato accionado por acumulador), EN 60335-1, EN 60335-2-29 (Cargador de acumuladores), EN 50581.

Tijeras para poda de arbustos

Declaramos bajo nuestra exclusiva responsabilidad, que el producto descrito en los "Datos técnicos" cumple con todas las disposiciones correspondientes de las directivas 2011/65/UE, 2014/35/UE, 2014/30/UE, 2006/42/CE, 2000/14/CE inclusive sus modificaciones y está en conformidad con las siguientes normas: EN 60745-1, EN 60745-2-15 (aparato accionado por acumulador), EN 60335-1, EN 60335-2-29 (Cargador de acumuladores), EN 50581.

2000/14/CE: Nivel de potencia acústica garantizado 82 dB(A). Procedimiento para evaluación de la conformidad según anexo V.

Categoría de producto: 25

Pulverizador

Declaramos bajo nuestra responsabilidad, que el producto descrito en los "Datos técnicos" cumple con todas las disposiciones correspondientes de las directivas 2011/65/UE, 2014/35/UE, 2006/42/CE inclusive sus modificaciones, y que está en conformidad con las siguientes normas:

EN 60745-1, EN 60745 (aparato accionado por acumulador), EN 60335-1, EN 60335-2-29 (Cargador de acumuladores), EN 50581.

Expediente técnico (2006/42/CE, 2000/14/CE) en: Bosch Lawn and Garden Ltd., PT-HG/ENS-PA2, Stowmarket, Suffolk IP14 1EY, England

Henk Becker
Executive Vice President
Engineering

Helmut Heinzelmann
Head of Product Certification
PT/ETM9

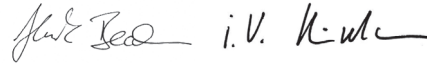

Robert Bosch Power Tools GmbH
70538 Stuttgart, GERMANY
Stuttgart, 01.01.2017

Montaje y operación

Objetivo	Figura	Página
Material que se adjunta*	1	250
Carga del acumulador	2	250
Montaje/Desmontaje	3	250
Conexión/desconexión	4	251
Montaje del bastón telescópico rodante	5	251
Desmontaje del bastón telescópico rodante	6	251
Ajuste de la longitud del bastón	7	252
Posición para corte de bordes/ Ajuste del ángulo de trabajo	8 - 9	252
Desmontaje de las ruedas	10	253
Instrucciones de trabajo con barra telescópica	11 - 12	253
Uso del pulverizador	13	254
Mantenimiento	14	254
Accesorios especiales	15	254

* El material suministrado de serie difiere según variante del producto.

Poda de setos

Antes de comenzar a trabajar, inspeccione si existen cuerpos extraños que queden ocultos por el seto como, p. ej., una cerca.

Aplicación

Sujete el aparato para jardín debidamente por la empuñadura para no perder el control sobre el mismo. Un manejo incorrecto puede acarrear lesiones.

Una vez finalizado el trabajo monte la protección de la cuchilla.

Barra telescópica

Utilice la barra telescópica con las tijeras cortacésped y para poda de arbustos. Antes de acoplar la barra a las tijeras para poda de arbustos es necesario desmontar las ruedas.

Mecanismo antibloqueo

Si la cuchilla se bloquea al tratar de cortar material duro, la carga del motor aumenta. El inteligente sistema electrónico integrado detecta dicha sobrecarga y cambia repetidamente el sentido de giro del motor con el fin de evitar así que se bloqueen las cuchillas y lograr seccionar el material.

Este audible proceso de inversión de giro tarda hasta 3 s.

Si se logró seccionar el material, el aparato para jardín continúa trabajando normalmente, pero si la sobrecarga persiste, la cuchilla se detiene automáticamente quedando en posición abierta (p. ej., si el alambre de una cerca ha sido la causa del bloqueo).

Indicador del estado de carga del acumulador

El indicador del estado de carga del acumulador muestra el progreso en la carga. Durante el proceso de carga el indicador **parpadea** de color **verde**. El acumulador está completamente cargado, si el indicador del estado de carga del acumulador se enciende **permanentemente de color verde**.

Al presionar hasta la mitad, o completamente, el interruptor de conexión/desconexión, el indicador de estado de carga del acumulador muestra durante algunos segundos el estado de carga del acumulador.

LED	Capacidad
Luz permanente verde	35 – 100 %
Luz intermitente verde	15 – 35 %
Luz intermitente roja	5 – 15 %
Luz permanente roja	0 – 5 %

Localización de fallos



Síntomas	Posible causa	Solución
Autonomía reducida del acumulador tras su recarga	Está a punto de extinguirse la vida útil del acumulador	Acudir al servicio técnico
El indicador de carga del acumulador se enciende permanentemente	Acumulador defectuoso	Acudir al servicio técnico
No es posible realizar el proceso de carga		

Mantenimiento y limpieza

- ▶ **¡Atención! Desconecte el aparato para jardín antes de realizar trabajos de mantenimiento o limpieza. Tras la desconexión del aparato para jardín, las cuchillas se mantienen en movimiento todavía durante algunos segundos.**
¡Precaución! No toque las cuchillas en movimiento.
- ▶ **Siempre mantenga limpio el aparato para jardín para trabajar con eficacia y seguridad.**
- ▶ **Póngase siempre guantes de protección al trabajar con el aparato para jardín o al efectuar trabajos de mantenimiento o limpieza en el mismo.**

Examine periódicamente su aparato para jardín en cuanto a daños manifiestos, como una unión floja, o si está desgastado o dañado algún componente.

Pulverizador

Pulverizar hasta vaciar el depósito. No guardar productos químicos ni sobrantes en el aparato.

Deseche el líquido según instrucciones del producto fitosanitario bajo consideración de las prescripciones locales.

Para limpiar el depósito llenar 1/3 del mismo con agua clara. Jamás usar líquidos combustibles para la limpieza. No emplear

substancias agresivas ni abrasivas. Siempre use el equipo de protección individual que el fabricante del producto fitosanitario recomienda, p. ej., guantes, gafas de protección, etc.

Deseche los líquidos no utilizados según prescribe el fabricante del producto fitosanitario.

Guarde el aparato para jardín en un lugar seguro y seco, fuera del alcance de los niños. No deposite ningún objeto sobre el aparato para jardín.

Servicio técnico y atención al cliente

www.bosch-garden.com

Para cualquier consulta o pedido de piezas de repuesto es imprescindible indicar el nº de artículo de 10 dígitos que figura en la placa de características de la herramienta eléctrica.

36 | Español

España

Robert Bosch España S.L.U.
Departamento de ventas Herramientas Eléctricas
C/Hermanos García Noblejas, 19
28037 Madrid

Para efectuar su pedido online de recambios o pedir la recogida para la reparación de su máquina, entre en la página www.herramientasbosch.net.

Tel. Asesoramiento al cliente: 902 531 553
Fax: 902 531554

Venezuela

Robert Bosch S.A.
Final Calle Vargas. Edf. Centro Berimer P.B.
Boleíta Norte
Caracas 107
Tel.: (0212) 2074511

México

Robert Bosch S. de R.L. de C.V.
Calle Robert Bosch No. 405 C.P. 50071
Zona Industrial, Toluca - Estado de México
Tel. Interior: (01) 800 6271286
Tel. D.F.: 52843062
E-Mail: arturo.fernandez@mx.bosch.com

Argentina

Robert Bosch Argentina S.A.
Av. Córdoba 5160
C1414BAW Ciudad Autónoma de Buenos Aires
Atención al Cliente
Tel.: (0810) 5552020
E-Mail: herramientas.bosch@ar.bosch.com

Perú

Robert Bosch S.A.C.
Av. Primavera 781, Urb. Chacarilla, San Borja (Edificio Aldo)
Buzón Postal Lima 41 - Lima
Tel.: (01) 2190332

Chile

Robert Bosch S.A.
Calle El Cacique
0258 Providencia - Santiago
Tel.: (02) 2405 5500

Ecuador

Robert Bosch Sociedad Anonima Ecuabosch
Av. Las Monjas nº 10 y Carlos J. Arosamena
Guayaquil - Ecuador
Tel. (04) 220 4000
Email: atencion.cliente@ec.bosch.com

Transporte

Los acumuladores de iones de litio incorporados están sujetos a los requerimientos estipulados en la legislación sobre mercancías peligrosas. Los acumuladores pueden ser transportados por carretera por el usuario sin más imposiciones. En el envío por terceros (p. ej., transporte aéreo o por agencia de transportes) deberán considerarse las exigencias especiales en cuanto a su embalaje e identificación. En este caso de-

berá recurrirse a los servicios de un experto en mercancías peligrosas al preparar la pieza para su envío.

Eliminación

Los aparatos para jardín, accesorios y embalajes deberán someterse a un proceso de recuperación que respete el medio ambiente.

¡No arroje los aparatos para jardín, ni los cargadores, ni los acumuladores o pilas a la basura!

Sólo para los países de la UE:

Los aparatos eléctricos y electrónicos insertables, así como los acumuladores/pilas defectuosos o agotados deberán acumularse por separado para ser sometidos a un reciclaje ecológico tal como lo marcan las Directivas Europeas 2012/19/EU y 2006/66/CE, respectivamente.

Los acumuladores/pilas agotados pueden entregarse directamente a su distribuidor habitual de Bosch:

España

Servicio Central de Bosch
Servilotec, S.L.
Polig. Ind. II, 27
Cabanillas del Campo
Tel.: +34 9 01 11 66 97

► **Los acumuladores integrados solamente deberán desmontarse para ser desechados.** Al abrir la semicarcasa puede que se dañe el aparato para jardín.

Antes de desmontar el acumulador del aparato para jardín mantenga accionado el interruptor de conexión/desconexión hasta que esté completamente descargado el acumulador. Desenrosque completamente los tornillos de la carcasa y retire la semicarcasa. Desconecte los terminales del acumulador y retire el mismo.

Acumuladores/pilas:**Iones de Litio:**

Observe las indicaciones comprendidas en el apartado "Transporte".

Reservado el derecho de modificación.

El símbolo es solamente válido, si también se encuentra sobre la placa de características del producto/fabricado.

Português

Indicações de segurança

Descrição dos pictogramas



Devem ser lidas todas as indicações de advertência e todas as instruções. O desrespeito das advertências e instruções apresentadas abaixo pode causar choque eléctrico, incêndio e/ou graves lesões.



Sempre usar óculos de protecção e sapatos robustos e firmes ao trabalhar com o aparelho de jardinagem.



Observe que as pessoas ao redor não possam ser feridas por objectos catapultados para longe.



Aviso: Mantenha-se a uma distância segura do aparelho de jardinagem enquanto ele estiver a funcionar.



Não utilizar o aparelho de jardim na chuva nem expô-lo à chuva.



Atenção: A lâmina de corte ainda continua a funcionar por inércia depois do aparelho de jardim ter sido desligado!



Só utilizar o carregador em locais secos.



Não pulverizar no rosto ou sobre animais.



Não utilizar líquidos inflamáveis.



Não inalar os vapores.



Antes do armazenamento, se deve esvaziar o conteúdo do spray enquanto estiver ao ar livre, no jardim. Não esvaziar o conteúdo na pia nem na canalização. Não se deve guardar produtos químicos nem restos no aparelho.



Guardar o aparelho de jardinagem em lugar seguro, seco e fora do alcance das crianças. Não colocar objectos em cima do aparelho de jardim.

Indicações gerais de advertência para ferramentas eléctricas



ATENÇÃO Devem ser lidas todas as indicações de advertência e todas as instruções. O

desrespeito das advertências e instruções apresentadas abaixo pode causar choque eléctrico, incêndio e/ou graves lesões.

Guarde bem todas as advertências e instruções para futura referência.

O termo "Ferramenta eléctrica" utilizado a seguir nas indicações de advertência, refere-se a ferramentas eléctricas operadas com corrente de rede (com cabo de rede) e a ferramentas eléctricas operadas com acumulador (sem cabo de rede).

Segurança da área de trabalho

- ▶ **Mantenha a sua área de trabalho sempre limpa e bem iluminada.** Desordem ou áreas de trabalho insuficientemente iluminadas podem levar a acidentes.
- ▶ **Não trabalhar com a ferramenta eléctrica em áreas com risco de explosão, nas quais se encontrem líquidos, gases ou pós inflamáveis.** Ferramentas eléctricas produzem faíscas, que podem inflamar pós ou vapores.
- ▶ **Manter crianças e outras pessoas afastadas da ferramenta eléctrica durante a utilização.** No caso de distração é possível que perca o controlo sobre o aparelho.

Segurança eléctrica

- ▶ **A ficha de conexão da ferramenta eléctrica deve caber na tomada. A ficha não deve ser modificada de maneira alguma. Não utilizar uma ficha de adaptação junto com ferramentas eléctricas protegidas por ligação à terra.** Fichas não modificadas e tomadas apropriadas reduzem o risco de um choque eléctrico.
- ▶ **Evitar que o corpo possa entrar em contacto com superfícies ligadas à terra, como tubos, aquecimentos, fogões e frigoríficos.** Há um risco elevado devido a um choque eléctrico, se o corpo estiver ligado à terra.
- ▶ **Manter o aparelho afastado de chuva ou humidade.** A infiltração de água numa ferramenta eléctrica aumenta o risco de choque eléctrico.
- ▶ **Não deverá utilizar o cabo para outras finalidades. Jamais utilizar o cabo para transportar a ferramenta eléctrica, para pendurá-la, nem para puxar a ficha da tomada. Manter o cabo afastado de calor, óleo, cantos afiados ou partes do aparelho em movimento.** Cabos danificados ou emaranhados aumentam o risco de um choque eléctrico.
- ▶ **Se trabalhar com uma ferramenta eléctrica ao ar livre, só deverá utilizar cabos de extensão apropriados para áreas exteriores.** A utilização de um cabo de extensão apropriado para áreas exteriores reduz o risco de um choque eléctrico.
- ▶ **Se não for possível evitar o funcionamento da ferramenta eléctrica em áreas húmidas, deverá ser utilizado um disjuntor de corrente de avaria.** A utilização de um disjuntor de corrente de avaria reduz o risco de um choque eléctrico.

Segurança de pessoas

- ▶ **Esteja atento, observe o que está a fazer e tenha prudência ao trabalhar com a ferramenta eléctrica. Não**

38 | Português

utilizar uma ferramenta eléctrica quando estiver fadado ou sob a influência de drogas, álcool ou medicamentos. Um momento de descuido ao utilizar a ferramenta eléctrica, pode levar a lesões graves.

- ▶ **Utilizar equipamento de protecção pessoal e sempre óculos de protecção.** A utilização de equipamento de protecção pessoal, como máscara de protecção contra pó, sapatos de segurança antiderrapantes, capacete de segurança ou protecção auricular, de acordo com o tipo e aplicação da ferramenta eléctrica, reduz o risco de lesões.
- ▶ **Evitar uma colocação em funcionamento involuntária. Assegure-se de que a ferramenta eléctrica esteja desligada, antes de conectá-la à alimentação de rede e/ou ao acumulador, antes de levantá-la ou de transportá-la.** Se tiver o dedo no interruptor ao transportar a ferramenta eléctrica ou se o aparelho for conectado à alimentação de rede enquanto estiver ligado, poderão ocorrer acidentes.
- ▶ **Remover ferramentas de ajuste ou chaves de boca antes de ligar a ferramenta eléctrica.** Uma ferramenta ou chave que se encontre numa parte do aparelho em movimento pode levar a lesões.
- ▶ **Evite uma posição anormal. Mantenha uma posição firme e mantenha sempre o equilíbrio.** Desta forma é mais fácil controlar a ferramenta eléctrica em situações inesperadas.
- ▶ **Usar roupa apropriada. Não usar roupa larga nem jóias. Mantenha os cabelos, roupas e luvas afastadas de partes em movimento.** Roupas frouxas, cabelos longos ou jóias podem ser agarrados por peças em movimento.
- ▶ **Se for possível montar dispositivos de aspiração ou de recolha, assegure-se de que estejam conectados e utilizados correctamente.** A utilização de uma aspiração de pó pode reduzir o perigo devido ao pó.

Utilização e manuseio cuidadoso de ferramentas eléctricas

- ▶ **Não sobrecarregue o aparelho. Utilize a ferramenta eléctrica apropriada para o seu trabalho.** É melhor e mais seguro trabalhar com a ferramenta eléctrica apropriada na área de potência indicada.
- ▶ **Não utilizar uma ferramenta eléctrica com um interruptor defeituoso.** Uma ferramenta eléctrica que não pode mais ser ligada nem desligada, é perigosa e deve ser reparada.
- ▶ **Puxar a ficha da tomada e/ou remover o acumulador antes de executar ajustes no aparelho, de substituir acessórios ou de guardar o aparelho.** Esta medida de segurança evita o arranque involuntário da ferramenta eléctrica.
- ▶ **Guardar ferramentas eléctricas não utilizadas fora do alcance de crianças. Não permita que pessoas que não estejam familiarizadas com o aparelho ou que não tenham lido estas instruções, utilizem o aparelho.** Ferramentas eléctricas são perigosas se forem utilizadas por pessoas inespertas.
- ▶ **Tratar a ferramenta eléctrica com cuidado. Controlar se as partes móveis do aparelho funcionam perfeita-**

mente e não emperram, e se há peças quebradas ou danificadas que possam prejudicar o funcionamento da ferramenta eléctrica. Permitir que peças danificadas sejam reparadas antes da utilização. Muitos acidentes têm como causa, a manutenção insuficiente de ferramentas eléctricas.

- ▶ **Mantém as ferramentas de corte afiadas e limpas.** Ferramentas de corte cuidadosamente tratadas e com cantos de corte afiados emperram com menos frequência e podem ser conduzidas com maior facilidade.
- ▶ **Utilizar a ferramenta eléctrica, acessórios, ferramentas de aplicação, etc. conforme estas instruções. Considerar as condições de trabalho e a tarefa a ser executada.** A utilização de ferramentas eléctricas para outras tarefas a não ser as aplicações previstas, pode levar a situações perigosas.

Manuseio e utilização cuidadosos de ferramentas com acumuladores

- ▶ **Só carregar acumuladores em carregadores recomendados pelo fabricante.** Há perigo de incêndio se um carregador apropriado para um certo tipo de acumuladores for utilizado para carregar acumuladores de outros tipos.
- ▶ **Só utilizar ferramentas eléctricas com os acumuladores apropriados.** A utilização de outros acumuladores pode levar a lesões e perigo de incêndio.
- ▶ **Mantém o acumulador que não está sendo utilizado afastado de cliques, moedas, chaves, parafusos ou outros pequenos objectos metálicos que possam causar um curto-circuito dos contactos.** Um curto-circuito entre os contactos do acumulador pode ter como consequência queimaduras ou fogo.
- ▶ **No caso de aplicação incorrecta pode vazarem líquido do acumulador. Evitar o contacto. No caso de um contacto accidental, deverá enxaguar com água. Se o líquido entrar em contacto com os olhos, também deverá consultar um médico.** Líquido que escapa do acumulador pode levar a irritações da pele ou a queimaduras.

Serviço

- ▶ **Só permita que o seu aparelho seja reparado por pessoal especializado e qualificado e só com peças de reposição originais.** Desta forma é assegurado o funcionamento seguro do aparelho.

Indicações de segurança para corta-sebes

- ▶ **Mantém todas as partes do corpo afastadas da lâmina de corte. Não tente remover material cortado nem segurar material a ser cortado enquanto a lâmina estiver em movimento. Só remover o material de corte, emperrado, quando o aparelho estiver desligado.** Um momento de descuido ao utilizar o corta-sebes, pode levar a lesões graves.
- ▶ **Transportar o corta-sebes pelo punho, com a lâmina parada. Para o transporte e para a arrecadação do corta-sebes, deverá sempre aplicar a capa protectora da lâ-**

mina. O manuseio cuidadoso do aparelho reduz o perigo de ferimentos causados pela lâmina.

- ▶ **Só segurar a ferramenta eléctrica pelas superfícies isoladas do punho, pois a lâmina de corte pode entrar em contacto com cabos eléctricos escondidos.** O contacto da lâmina de corte com um cabo sob tensão pode colocar as peças metálicas do aparelho sob tensão e levar a um choque eléctrico.

Indicações de segurança para cortasebes/tesouras de relva

- ▶ Este aparelho de jardim não deve ser usado por pessoas (inclusive crianças) com limitadas capacidades físicas, sensoriais ou mentais ou com falta de experiência e/ou falta de conhecimento, a não ser que, sejam supervisionadas por uma pessoa responsável pela sua segurança ou que sejam instruídas por elas quanto à utilização do aparelho de jardim. Crianças deveriam ser vigiadas para assegurar que não brinquem com o aparelho.
- ▶ Jamais permitir que crianças ou pessoas não familiarizadas com as instruções utilizem o aparelho de jardim. É possível que directivas nacionais limitem a idade do operador. Quando não estiver em uso, o aparelho de jardim deverá ser guardado em local inacessível para crianças.
- ▶ O operador ou o utilizador é responsável por acidentes ou danos, se outras pessoas forem feridas e se as suas propriedades forem danificadas.
- ▶ Jamais trabalhar com o aparelho de jardinagem enquanto pessoas, especialmente crianças, ou animais e estiverem ao redor.
- ▶ Manter o cabo de conexão afastado das lâminas de corte.
- ▶ Sempre usar óculos de protecção e sapatos robustos e firmes ao trabalhar com o aparelho de jardinagem.
- ▶ Não aparar durante mau tempo, especialmente no caso de trovoadas.
- ▶ Só utilizar o aparelho de jardim à luz do dia ou com boa iluminação artificial.
- ▶ Verificar se tampas, coberturas e dispositivos de protecção não estão danificados e se estão colocados correctamente. Executar eventuais trabalhos de manutenção e de reparação necessários antes da utilização.
- ▶ Só ligar o aparelho de jardim se as mãos e os pés estiverem suficientemente afastados das lâminas de corte.
- ▶ Sempre separar o aparelho de jardim da alimentação de corrente eléctrica (p. ex. puxar a ficha da tomada ou acionar o bloqueio de ligação):
 - sempre que se afastar do aparelho de jardim,
 - antes de eliminar bloqueios,
 - ao controlar e limpar o aparelho de jardim ou antes de trabalhar nele,
 - após a colisão com um corpo estranho. Controlar imediatamente se o aparelho de jardim apresenta danos e, se necessário, permita que seja reparado,
 - se o aparelho de jardim começar a vibrar de forma anormal (controlar imediatamente).
- ▶ Proteger os pés e as mãos contra lesões provocadas pelas lâminas de corte.

40 | Português



Proteger a ferramenta eléctrica contra calor, p. ex. também contra uma permanente radiação solar, fogo, água e humidade. Há perigo de explosão.

- ▶ **Não abrir o aparelho.** Se a pilha for curto-circuitada, ela pode explodir.
- ▶ **Em caso de danos e de utilização incorrecta do acumulador, podem escapar vapores. Arejar bem o local de trabalho e consultar um médico se forem constatados quaisquer sintomas.** É possível que os vapores irrite as vias respiratórias.
- ▶ **Se o acumulador estiver com defeito, o fluido poderá escorrer e danificar as peças adjacentes. Controlar as peças em questão.** Estas peças devem ser limpas e se necessário substituídas.

Indicações de segurança para pulverizadores

- ▶ Observe as indicações de segurança e as instruções do produto utilizado no pulverizador. Se necessário, deverão ser utilizados óculos protectores e luvas de protecção.
- ▶ Devem ser lidas todas as instruções, inclusive as na ficha de dados de segurança e na embalagem do pesticida, antes da utilização. Se deve sempre usar o equipamento de protecção pessoal, recomendado pelo fabricante (por ex. luvas, óculos protectores etc.).
- ▶ Ler e seguir todas as instruções e directivas de segurança antes da utilização do pulverizador e do pesticida. O desrespeito das indicações mencionadas pode levar a graves danos/doenças.
- ▶ Mantenha as lâminas fora do alcance das crianças.
- ▶ Respeitar as respectivas directivas locais relativas à ventilação, protecção contra incêndios e ao modo de trabalho.
- ▶ Não comer, beber ou apontar para chama abertas enquanto estiver a utilizar o pulverizador.
- ▶ Controlar cuidadosamente o pulverizador antes e depois do uso.
- ▶ Não usar líquidos acima de 40 °C, lixívia, produtos que produzem calor, substâncias corrosivas (ácidos) ou líquidos inflamáveis no pulverizador.
- ▶ Não pulverizar substâncias cujos riscos não conhece.
- ▶ Não pulverize sobre si mesmo nem sobre outras pessoas ou sobre animais. Manter as mãos e os braços longe da abertura de pulverização. Se o bocal estiver entupido, des-

ligue imediatamente o aparelho de jardinagem. Se produtos químicos ou névoa de pulverização entrar acidentalmente nos olhos, deverá agir de acordo com as instruções do pesticida e consultar imediatamente um médico.

- ▶ Agir sempre de acordo com a etiqueta da embalagem ou com o folheto fornecido com o produto fitofarmacêutico.
- ▶ Só pulverizar em áreas bem ventiladas. Pulverizar sempre na direcção do vento, para longe de pessoas, animais e de depósitos de alimentos.
- ▶ Pulverizar sempre como especificado no pesticida, evite que esvazie completamente.

Indicações de segurança para carregadores



Manter o carregador afastado de chuva ou humidade. A infiltração de água num carregador

aumenta o risco de choque eléctrico.

- ▶ **Não carregar acumuladores de outras marcas.** O carregador só é apropriado para carregar acumuladores Bosch de íões de lítio com as tensões indicadas nos dados técnicos. Caso contrário, há risco de incêndio e explosão.
- ▶ **Manter o carregador limpo.** Há risco de choque eléctrico devido a sujidade.
- ▶ **Antes de cada utilização é necessário verificar o carregador, o cabo e a ficha. Não utilizar o carregador se forem verificados danos. Não abrir pessoalmente o carregador e só permita que seja reparado por pessoal qualificado e que só sejam utilizadas peças sobressalentes originais.** Carregadores, cabos e fichas danificados aumentam o risco de um choque eléctrico.
- ▶ **Não operar o carregador sobre uma base facilmente inflamável (p. ex. papel, tecidos etc.) ou em ambiente combustível.** Há perigo de incên-

dio devido ao aquecimento do carregador durante o carregamento.

- ▶ **Supervisionar as crianças.** Assim é assegurado que as crianças não brinquem com o carregador.
- ▶ **Crianças e pessoas que, devido às suas capacidades físicas, sensoriais ou mentais, ou inexperiência ou desconhecimento, não estejam em condições de operar o carregador com segurança, não devem usar este carregador sem supervisão ou orientação de uma pessoa responsável.** Caso contrário há perigo de um erro de operação e de lesões.

Símbolos

Os símbolos a seguir são importantes para a leitura e para a compreensão destas instruções de serviço. Os símbolos e os seus significados devem ser memorizados. A interpretação correcta dos símbolos facilita a utilização segura e aprimorada da ferramenta eléctrica.

Símbolo	Significado
	Usar luvas de protecção
	Usar óculos de protecção.
	Direcção da reacção
	Direcção do movimento
	Ligar/Desligar
	Ação permitida
	Ação proibida
	Nítido ruído
	Acessórios

Utilização conforme as disposições

O aparelho de jardim é destinado para a execução de leves trabalhos de corte em arbustos e em cantos de relvas.

Seu acessório pulverizador é concebido para a pulverização de uma variedade de pesticidas solúveis em água, tais como inseticidas, fungicidas, herbicidas e fertilizantes. Este produto só é apropriado para o uso doméstico. Ele não se destina para uso com outras substâncias químicas, e não é destinado para uso comercial.

Dados técnicos

Isio		Tesoura de relva	Corta-sebes	Pulverizador	Tesoura de relva incl. Cabo telescópico com rodas	Corta-sebes incl. Cabo telescópico com rodas
Nº do produto		3 600 H33 1..	3 600 H33 1..	3 600 H33 1..	3 600 H33 1..	3 600 H33 1..
Peso conforme EPTA-Procedure 01:2014	kg	0,50	0,55	0,59	1,2	1,3
Largura da lâmina	mm	80	-	-	80	-
Comprimento da lâmina	mm	-	120	-	-	120
Volume	l	-	-	1	-	-
Longo cabo telescópico	cm	-	-	-	80 - 115	80 - 115
Carregador						
Nº do produto	EU/V-	2 609 006 408/230				
Tensão de entrada	UK/V-	2 609 006 409/230				
	AUS/V-	2 609 006 410/240				

Observar o número de produto na placa de características do seu aparelho de jardinagem. A designação comercial dos aparelhos de jardinagem individuais pode variar.

O volume de fornecimento varia de acordo com a variante do produto.

42 | Português

Isio		Tesoura de relva	Corta-sebes	Pulverizador	Tesoura de relva incl. Cabo telescópico com rodas	Corta-sebes incl. Cabo telescópico com rodas
Corrente de carga	mA	500	500	500	500	500
Faixa de temperatura de carga admissível	°C	0 – 45	0 – 45	0 – 45	0 – 45	0 – 45
Peso conforme EPTA-Procedure 01:2014	kg	0,07	0,07	0,07	0,07	0,07
Acumulador		Li-íões	Li-íões	Li-íões	Li-íões	Li-íões
Tensão nominal	V=	3,6	3,6	3,6	3,6	3,6
Capacidade	Ah	1,5	1,5	1,5	1,5	1,5
Tempo de carga (acumulador descarregado)	h	3,5	3,5	3,5	3,5	3,5
Número de elementos do acumulador		1	1	1	1	1
Autonomia por carga do acumulador (até)	min	50	50	50	50	50

Observar o número de produto na placa de características do seu aparelho de jardinagem. A designação comercial dos aparelhos de jardinagem individuais pode variar.

O volume de fornecimento varia de acordo com a variante do produto.

Informação sobre ruídos/vibrações

Tesoura de relva

Os valores de emissão de ruído determinados de acordo com EN 50636-2-94.

O nível de pressão acústica do aparelho, avaliado como A, é tipicamente inferior a 70 dB(A).

Totais valores de vibrações a_h (soma dos vectores de três direcções) e incerteza K averiguada conforme EN 60335:

$$a_h < 2,5 \text{ m/s}^2, K = 1,5 \text{ m/s}^2.$$

Nível de vibrações₁)

Corta-sebes

Os valores de emissão de ruído determinados de acordo com EN 60745-2-15.

O nível de ruído avaliado como A do aparelho é tipicamente:

Nível de pressão acústica 58 dB(A); Nível de potência acústica 79 dB(A). Incerteza K = 3 dB.

Totais valores de vibrações a_h (soma dos vectores de três direcções) e incerteza K averiguada conforme EN 60745:

$$a_h < 2,5 \text{ m/s}^2, K = 1,5 \text{ m/s}^2.$$

Nível de vibrações₁)

Pulverizador

Os valores de emissão de ruído determinados de acordo com EN 60745

O nível de ruído avaliado como A do aparelho é tipicamente:

Nível de pressão acústica 58 dB(A); Nível de potência acústica 79 dB(A). Incerteza K = 3 dB.

Totais valores de vibrações a_h (soma dos vectores de três direcções) e incerteza K averiguada conforme EN 60745:

$$a_h < 2,5 \text{ m/s}^2, K = 1,5 \text{ m/s}^2.$$

Nível de vibrações₁)

1) O nível de vibrações indicado nestas instruções foi medido de acordo com um processo de medição normalizado pela norma EN 60745 e pode ser utilizado para a comparação de ferramentas eléctricas. Ele também é apropriado para uma avaliação provisória da carga de vibrações.

O nível de vibrações indicado representa as aplicações principais da ferramenta eléctrica. Se, contudo, a ferramenta eléctrica for utilizada para outras aplicações, com acessórios diferentes, com outras ferramentas de trabalho ou com manutenção insuficiente, é possível que o nível de vibrações seja diferente. Isto pode aumentar sensivelmente a carga de vibrações para o período completo de trabalho.

Para uma estimativa exacta da carga de vibrações, também deveriam ser considerados os períodos nos quais o aparelho está desligado ou funciona, mas não está sendo utilizado. Isto pode reduzir a carga de vibrações durante o completo período de trabalho.

Além disso também deverão ser estipuladas medidas de segurança para proteger o operador contra o efeito de vibrações, como por exemplo: manutenção de ferramentas eléctricas e de ferramentas de trabalho, manter as mãos quentes e organização dos processos de trabalho.

Declaração de conformidade

Tesoura de relva

Declaramos, sob nossa inteira responsabilidade, que o produto descrito nos "Dados técnicos", está em conformidade com todas as disposições pertencentes às Diretivas

2011/65/UE, 2014/35/UE, 2014/30/UE, 2006/42/CE incluindo suas alterações e está em conformidade com as seguintes normas: EN 60335-1, EN 50636-2-94 (ferramenta sem fio), EN 60335-1, EN 60335-2-29 (carregador), EN 50581.

Corta-sebes

Declaramos sob nossa inteira responsabilidade que o produto descrito nos "Dados técnicos" está em conformidade com todas as disposições pertinentes das Directivas 2011/65/UE, 2014/35/UE, 2014/30/UE, 2006/42/CE, 2000/14/CE incluindo suas alterações, e em conformidade com as seguintes normas: EN 60745-1, EN 60745-2-15 (ferramenta sem fio), EN 60335-1, EN 60335-2-29 (carregador), EN 50581.

2000/14/CE: Nível de potência acústica garantido 82 dB(A). Processo de avaliação da conformidade conforme anexo V.

Categoria de produto: 25

Pulverizador

Declaramos, sob nossa inteira responsabilidade, que o produto descrito nos "Dados técnicos", está em conformidade com todas as disposições pertinentes às Directivas 2011/65/UE, 2014/35/UE, 2014/30/UE, 2006/42/CE incluindo suas alterações e está em conformidade com as seguintes normas: EN 60745-1, EN 60745 (ferramenta sem fio), EN 60335-1, EN 60335-2-29 (carregador), EN 50581.

Processo técnico (2006/42/CE, 2000/14/CE) em: Bosch Lawn and Garden Ltd., PT-HG/ENS-PA2, Stowmarket, Suffolk IP14 1EY, England

Henk Becker Executive Vice President Engineering
Helmut Heinzelmann Head of Product Certification PT/ETM9

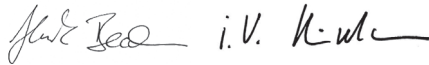

Robert Bosch Power Tools GmbH
70538 Stuttgart, GERMANY
Stuttgart, 01.01.2017

Montagem de funcionamento

Meta de ação	Figura	Página
Volume de fornecimento*	1	250
Carregar o acumulador	2	250
Montagem/Desmontar	3	250
Ligar e desligar	4	251
Montar o cabo telescópico com rodas	5	251
Retirar o cabo telescópico com rodas	6	251
Ajustar o comprimento do punho	7	252
Posição para cortar cantos/ Ajustar o ângulo de trabalho	8 - 9	252
Retirar as rodas	10	253
Indicações de trabalho para o cabo telescópico	11 - 12	253

Meta de ação	Figura	Página
Utilização do pulverizador	13	254
Manutenção	14	254
Acessórios	15	254

* O volume de fornecimento varia de acordo com a variante do produto.

Cortar sebes

Antes de iniciar o trabalho, deverá verificar se na sebe se encontram corpos estranhos, como p. ex. cercas de jardim.

Utilização

Segurar o aparelho de jardinagem, corretamente, pelo punho, para não perder o controlo. O manuseio incorreto pode levar a lesões.

Depois da utilização deverá cobrir a lâmina de corte com a protecção para transporte.

Cabo telescópico

Utilizar o cabo telescópico com o acessório para corte da relva e de arbustos. Antes de usar o punho com o acessório para cortar arbustos é necessário remover as rodas.

Mecanismo anti-bloqueio

Se a lâmina de corte for bloqueada em material resistente, a carga do motor aumenta. A microelectrónica inteligente reconhece a situação de sobrecarga e repete várias vezes a comutação do motor, para evitar o bloqueio das lâminas de corte para cortar o material.

Esta audível comutação pode demorar até 3 s.

Depois de cortar, o aparelho de jardim continua a trabalhar no estado normal ou, em caso de uma persistente situação de sobrecarga, a lâmina de corte permanece aberta (p. ex. se um pedaço de uma cerca metálica bloquear por acidente o aparelho de jardim).

Indicação do estado de carga do acumulador

A indicação do estado de carga do acumulador indica o progresso de carga. Durante o processo de carga a indicação **pisca verde**. Se a indicação do estado de carga do acumulador **estiver permanentemente ligada**, significa que o acumulador está completamente carregado.

Com o interruptor de ligar-desligar semi-premido ou completamente premido, a indicação do estado de carga do acumulador indica durante alguns segundos o estado de carga do acumulador.

LED	Capacidade
Luz verde permanente	35 - 100%
Luz intermitente verde	15 - 35%
Luz intermitente vermelha	5 - 15%
Luz vermelha permanente	0 - 5%

Busca de erros



Sintomas	Possível causa	Solução
A duração de corte por carga do acumulador é curta demais	O acumulador está quase no fim da sua vida útil	Dirija-se a uma oficina de serviço pós-venda
A indicação de carga do acumulador está permanentemente ligada	Acumulador com defeito	Dirija-se a uma oficina de serviço pós-venda
Nenhum processo de carga possível		

Manutenção e limpeza

- ▶ **Atenção! Desligar o aparelho de jardim antes de trabalhos de manutenção ou de limpeza. A lâmina ainda continua a se movimentar durante alguns minutos após ter desligado o aparelho de jardim. Cuidado! Não toque na lâmina em movimento.**
- ▶ **Manter o aparelho de jardim sempre limpo, para trabalhar bem e de forma segura.**
- ▶ **Sempre usar luvas de protecção para trabalhar com o aparelho de jardim ou para realizar trabalhos de manutenção ou de limpeza.**

Controlar regularmente o aparelho de jardim quanto a defeitos evidentes, como por exemplo fixações soltas e componentes gastos ou danificados.

Pulverizador

Pulverizar todo o conteúdo do pulverizador. Não guardar produtos químicos nem restos no aparelho.

Eliminar o líquido de acordo com as instruções do pesticida e conforme as directivas locais.

Para enxaguar é necessário encher o recipiente, até 1/3, com água limpa. Jamais usar líquidos inflamáveis para a limpeza. Não usar substâncias agressivas ou abrasivas. Se deve sempre usar o equipamento de protecção pessoal, recomendado pelo fabricante, tais como por ex. luvas, óculos protectores etc.

Eliminar líquidos não-usados, como recomendado pelo fabricante do pesticida.

Guardar o aparelho de jardinagem em lugar seguro, seco e fora do alcance das crianças. Não colocar objectos em cima do aparelho de jardim.

Serviço pós-venda e consultoria de aplicação

www.bosch-garden.com

Para todas as questões e encomendas de peças sobressalentes é imprescindível indicar o número de produto de 10 dígitos como consta na placa de características da ferramenta eléctrica.

Portugal

Robert Bosch LDA
Avenida Infante D. Henrique
Lotes 2E – 3E
1800 Lisboa
Para efetuar o seu pedido online de peças entre na página www.ferramentasbosch.com.
Tel.: 21 8500000
Fax: 21 8511096

Brasil

Robert Bosch Ltda.
Caixa postal 1195
13065-900 Campinas
Tel.: (0800) 7045446
www.bosch.com.br/contacto

Transporte

Os acumuladores de iões de lítio, contidos, estão sujeitos ao direito de materiais perigosos. Os acumuladores podem ser transportados na rua pelo utilizador, sem mais obrigações. Na expedição por terceiros (por ex.: transporte aéreo ou expedição), devem ser observadas as especiais exigências quanto à embalagem e à designação. Neste caso é necessário consultar um especialista de materiais perigosos ao preparar a peça a ser trabalhada.

Eliminação

Os aparelhos de jardim, os acessórios e as embalagens devem ser dispostos para uma reciclagem ecológica de matérias primas.

Não deitar os aparelhos de jardinagem, carregadores e acumuladores/pilhas no lixo doméstico!

Apenas países da União Europeia:



Conforme as Directivas Europeias 2012/19/UE relativa aos resíduos aparelhos eléctricos e electrónicos velhos e conforme a directiva europeia 2006/66/CE relativa a acumuladores/pilhas defeituosos ou gastos, estes devem ser recolhidos separadamente e conduzidos a uma reciclagem ecológica.

- **Acumuladores integrados só devem ser retirados para serem descartados.** O aparelho de jardinagem pode ser danificado se a carcaça for aberta.

Para retirar o acumulador do aparelho de jardim, deverá acionar o interruptor de ligar-desligar até que o acumulador o acumulador estar completamente descarregado. Desaparafusar os parafusos da carcaça e retirar a cápsula da carcaça. Separar as conexões no acumulador e retirar o acumulador.

Acumuladores/pilhas:



lões de lítio:

Observar as indicações no capítulo "Transporte".

Sob reserva de alterações.



Non utilizzare liquidi infiammabili.



Non inalare vapori.



Prima dell'immagazzinaggio svuotare il contenuto dello spruzzatore mentre si è ancora all'aperto in giardino. Non svuotare il contenuto nel lavandino oppure nelle fognature. Non lasciare prodotti chimici o resti nell'apparecchio.



Conservare l'apparecchio per il giardinaggio in un luogo sicuro ed asciutto, fuori dalla portata dei bambini. Non mettere nessun altro oggetto sull'apparecchio per il giardinaggio.

Italiano

Norme di sicurezza

Descrizione dei simboli



Leggere tutte le avvertenze di pericolo e le istruzioni operative. In caso di mancato rispetto delle avvertenze di pericolo e delle istruzioni operative si potrà creare il pericolo di scosse elettriche, incendi e/o incidenti gravi.



Lavorando con l'apparecchio per il giardinaggio portare sempre occhiali di protezione e robuste scarpe che non scivolano.



Attenzione a non mettere in pericolo l'incolumità di persone che si trovano nelle vicinanze attraverso corpi lanciati o fatti volare per aria.



Avvertenza: Tenere una distanza di sicurezza dall'apparecchio per il giardinaggio se lo stesso sta lavorando.



Non utilizzare l'apparecchio per il giardinaggio quando piove e neppure esporlo alla pioggia.



Attenzione: Dopo aver spento l'apparecchio per il giardinaggio la lama da taglio continua a funzionare ancora!



Utilizzare il dispositivo di carica esclusivamente in ambienti asciutti.



Non spruzzare in faccia o su animali.

Avvertenze generali di pericolo per elettroutensili



Leggere tutte le avvertenze di pericolo e le istruzioni operative.

In caso di mancato rispetto delle avvertenze di pericolo e delle istruzioni operative si potrà creare il pericolo di scosse elettriche, incendi e/o incidenti gravi.

Conservare tutte le avvertenze di pericolo e le istruzioni operative per ogni esigenza futura.

Il termine «elettrotensile» utilizzato nelle avvertenze di pericolo si riferisce ad utensili elettrici alimentati dalla rete (con linea di allacciamento) ed ad utensili elettrici alimentati a batteria (senza linea di allacciamento).

Sicurezza della postazione di lavoro

- **Tenere la postazione di lavoro sempre pulita e ben illuminata.** Il disordine oppure zone della postazione di lavoro non illuminate possono essere causa di incidenti.
- **Evitare d'impiegare l'elettrotensile in ambienti soggetti al rischio di esplosioni nei quali si abbia presenza di liquidi, gas o polveri infiammabili.** Gli elettrotensili producono scintille che possono far infiammare la polvere o i gas.
- **Tenere lontani i bambini ed altre persone durante l'impiego dell'elettrotensile.** Eventuali distrazioni potranno comportare la perdita del controllo sull'elettrotensile.

Sicurezza elettrica

- **La spina di allacciamento alla rete dell'elettrotensile deve essere adatta alla presa. Evitare assolutamente di apportare modifiche alla spina. Non impiegare spine adattatrici assieme ad elettrotensili dotati di collegamento a terra.** Le spine non modificate e le prese adatte allo scopo riducono il rischio di scosse elettriche.
- **Evitare il contatto fisico con superfici collegate a terra, come tubi, riscaldamenti, cucine elettriche e frigoriferi.** Sussiste un maggior rischio di scosse elettriche nel momento in cui il corpo è messo a massa.
- **Custodire l'elettrotensile al riparo dalla pioggia o dall'umidità.** La penetrazione dell'acqua in un elettrotensile aumenta il rischio di una scossa elettrica.

46 | Italiano

- ▶ **Non usare il cavo per scopi diversi da quelli previsti ed, in particolare, non usarlo per trasportare o per appendere l'elettrotensile oppure per estrarre la spina dalla presa di corrente. Non avvicinare il cavo a fonti di calore, olio, spigoli taglienti e neppure a parti della macchina che siano in movimento.** I cavi danneggiati o aggrovigliati aumentano il rischio d'insorgenza di scosse elettriche.
- ▶ **Qualora si voglia usare l'elettrotensile all'aperto, impiegare solo ed esclusivamente cavi di prolunga che siano adatti per l'impiego all'esterno.** L'uso di un cavo di prolunga omologato per l'impiego all'esterno riduce il rischio d'insorgenza di scosse elettriche.
- ▶ **Qualora non fosse possibile evitare di utilizzare l'elettrotensile in ambiente umido, utilizzare un interruttore di sicurezza.** L'uso di un interruttore di sicurezza riduce il rischio di una scossa elettrica.

Sicurezza delle persone

- ▶ **È importante concentrarsi su ciò che si sta facendo e maneggiare con giudizio l'elettrotensile durante le operazioni di lavoro. Non utilizzare mai l'elettrotensile in caso di stanchezza oppure quando ci si trovi sotto l'effetto di droghe, bevande alcoliche e medicinali.** Un attimo di distrazione durante l'uso dell'elettrotensile può essere causa di gravi incidenti.
- ▶ **Indossare sempre equipaggiamento protettivo individuale nonché occhiali protettivi.** Indossando abbigliamento di protezione personale come la maschera per polveri, scarpe di sicurezza che non scivolino, elmetto di protezione oppure protezione acustica a seconda del tipo e dell'applicazione dell'elettrotensile, si riduce il rischio di incidenti.
- ▶ **Evitare l'accensione involontaria dell'elettrotensile. Prima di collegarlo alla rete di alimentazione elettrica e/o alla batteria ricaricabile, prima di prenderlo oppure prima di iniziare a trasportarlo, assicurarsi che l'elettrotensile sia spento.** Tenendo il dito sopra l'interruttore mentre si trasporta l'elettrotensile oppure collegandolo all'alimentazione di corrente con l'interruttore inserito, si vengono a creare situazioni pericolose in cui possono verificarsi seri incidenti.
- ▶ **Prima di accendere l'elettrotensile togliere gli attrezzi di regolazione o la chiave inglese.** Un accessorio oppure una chiave che si trovi in una parte rotante della macchina può provocare seri incidenti.
- ▶ **Evitare una posizione anomala del corpo. Avere cura di mettersi in posizione sicura e di mantenere l'equilibrio in ogni situazione.** In questo modo è possibile controllare meglio l'elettrotensile in caso di situazioni inaspettate.
- ▶ **Indossare vestiti adeguati. Non indossare vestiti larghi, né portare bracciali e catenine. Tenere i capelli, i vestiti ed i guanti lontani da pezzi in movimento.** Vestiti lenti, gioielli o capelli lunghi potranno impigliarsi in pezzi in movimento.
- ▶ **In caso fosse previsto il montaggio di dispositivi di aspirazione della polvere e di raccolta, assicurarsi che gli stessi siano collegati e che vengano utilizzati correttamente.** L'utilizzo di un'aspirazione polvere può ridurre lo svilupparsi di situazioni pericolose dovute alla polvere.

Tattamento accurato ed uso corretto degli elettrotensili

- ▶ **Non sottoporre la macchina a sovraccarico. Per il proprio lavoro, utilizzare esclusivamente l'elettrotensile esplicitamente previsto per il caso.** Con un elettrotensile adatto si lavora in modo migliore e più sicuro nell'ambito della sua potenza di prestazione.
- ▶ **Non utilizzare mai elettrotensili con interruttori difettosi.** Un elettrotensile con l'interruttore rotto è pericoloso e deve essere aggiustato.
- ▶ **Prima di procedere ad operazioni di regolazione sulla macchina, prima di sostituire parti accessorie oppure prima di posare la macchina al termine di un lavoro, estrarre sempre la spina dalla presa della corrente e/o estrarre la batteria ricaricabile.** Tale precauzione eviterà che l'elettrotensile possa essere messo in funzione involontariamente.
- ▶ **Quando gli elettrotensili non vengono utilizzati, conservarli al di fuori del raggio di accesso di bambini. Non fare usare l'elettrotensile a persone che non siano abitate ad usarlo o che non abbiano letto le presenti istruzioni.** Gli elettrotensili sono macchine pericolose quando vengono utilizzati da persone non dotate di sufficiente esperienza.
- ▶ **Eeguire la manutenzione dell'elettrotensile operando con la dovuta diligenza. Accertarsi che le parti mobili della macchina funzionino perfettamente, che non s'inzeppino e che non ci siano pezzi rotti o danneggiati al punto da limitare la funzione dell'elettrotensile stesso. Prima di iniziare l'impiego, far riparare le parti danneggiate.** Numerosi incidenti vengono causati da elettrotensili la cui manutenzione è stata effettuata poco accuratamente.
- ▶ **Mantenere gli utensili da taglio sempre affilati e puliti.** Gli utensili da taglio curati con particolare attenzione e con taglienti affilati s'inzeppano meno frequentemente e sono più facili da condurre.
- ▶ **Utilizzare l'elettrotensile, gli accessori opzionali, gli utensili per applicazioni specifiche ecc., sempre attenendosi alle presenti istruzioni. Così facendo, tenere sempre presente le condizioni di lavoro e le operazioni da eseguire.** L'impiego di elettrotensili per usi diversi da quelli consentiti potrà dar luogo a situazioni di pericolo.

Tattamento ed utilizzo appropriato di utensili dotati di batterie ricaricabili

- ▶ **Caricare la batteria ricaricabile solo ed esclusivamente nei dispositivi di carica consigliati dal produttore.** Per un dispositivo di carica previsto per un determinato tipo di batteria sussiste pericolo di incendio se viene utilizzato con un tipo diverso di batteria ricaricabile.
- ▶ **Avere cura d'impiegare negli elettrotensili solo ed esclusivamente batterie ricaricabili esplicitamente previste.** L'uso di batterie ricaricabili di tipo diverso potrà dare insorgenza a lesioni e comportare il rischio d'incendi.

- ▶ **Non avvicinare batterie non utilizzate a fermagli, monete, chiavi, chiodi, viti e neppure ad altri piccoli oggetti metallici che potrebbero provocare un cortocircuito dei contatti.** Un eventuale corto circuito tra i contatti dell'accumulatore potrà dare origine a bruciature o ad incendi.
- ▶ **In caso d'impiego errato si provoca il pericolo di fuoriuscita di liquido dalla batteria ricaricabile. Evitarne assolutamente il contatto. In caso di contatto accidentale, sciacquare accuratamente con acqua. Rivolgersi immediatamente al medico, qualora il liquido dovesse entrare in contatto con gli occhi.** Il liquido fuoriuscito dalla batteria ricaricabile potrà causare irritazioni cutanee o ustioni.

Assistenza

- ▶ **Fare riparare l'elettrotensile solo ed esclusivamente da personale specializzato e solo impiegando pezzi di ricambio originali.** In tale maniera potrà essere salvaguardata la sicurezza dell'elettrotensile.

Indicazioni di sicurezza per tagliasiepi

- ▶ **Tenere ogni parte del corpo lontana dalla lama da taglio. Quando la lama è in funzione, non tentare di rimuovere materiale tagliato e neppure cercare di tenere fermo con le mani il materiale da tagliare. Rimuovere materiale tagliato rimasto impigliato esclusivamente con apparecchio spento.** Un attimo di distrazione mentre si utilizza il tagliasiepi potrà causare lesioni gravi.
- ▶ **Quando la lama è ferma, trasportare il tagliasiepi tenendolo per l'impugnatura. Durante il trasporto oppure la conservazione del tagliasiepi applicare sempre la copertura di protezione.** Un trattamento accurato dell'apparecchio contribuisce a ridurre il rischio di incidenti a causa della lama.
- ▶ **Afferrare l'elettrotensile esclusivamente sulle superfici isolate dell'impugnatura, in quanto la lama da taglio potrebbe venire a contatto con cavi elettrici nascosti.** Il contatto della lama da taglio con un cavo sotto tensione può mettere sotto tensione parti metalliche dell'apparecchio, causando una scossa elettrica.

Indicazioni di sicurezza per sfofiram/tosaerba

- ▶ Questo apparecchio per il giardinaggio non è destinato all'uso da parte di persone (bambini compresi) con capacità fisiche, sensoriali o mentali ridotte oppure a cui manchi esperienza e/o conoscenza, se le stesse non sono sorvegliate oppure istruite relativamente all'uso dell'apparecchio per il giardinaggio da parte di una persona responsabile per la loro sicurezza.

I bambini dovrebbero essere sorvegliati per assicurarsi che non giochino con l'apparecchio per il giardinaggio.

- ▶ Non permettere a bambini oppure a persone che non abbiano preso visione delle presenti istruzioni di utilizzare l'apparecchio per il giardinaggio. Le norme nazionali prevedono eventualmente dei limiti di restrizione relativamente all'età dell'operatore. Se l'apparecchio per il giardinaggio non viene impiegato, conservarlo fuori della portata dei bambini.
- ▶ L'operatore o l'utente è responsabile degli incidenti o dei rischi in cui possono incorrere le altre persone o le loro proprietà.
- ▶ Non utilizzare mai l'apparecchio per il giardinaggio quando nelle immediate vicinanze vi sono persone ed in modo particolare bambini oppure animali domestici.
- ▶ Tenere il cavo di collegamento lontano dalle lame da taglio.
- ▶ Lavorando con l'apparecchio per il giardinaggio portare sempre occhiali di protezione e robuste scarpe che non scivolano.
- ▶ Non tosare in caso di cattive condizioni atmosferiche, in modo particolare in caso di temporali.
- ▶ Utilizzare l'apparecchio per il giardinaggio solamente di giorno o con una buona illuminazione artificiale.
- ▶ Controllare che i coperchi e le protezioni non siano danneggiati e siano montati correttamente. Eseguire le necessarie operazioni di manutenzione e riparazione prima di usare la macchina.

- ▶ Accendere l'apparecchio per il giardinaggio solo quando mani e piedi sono sufficientemente lontani dalle lame da taglio.
- ▶ Staccare sempre l'apparecchio per il giardinaggio dall'alimentazione di corrente (p. es. staccare la spina oppure azionare il blocco di accensione):
 - ogniqualvolta si lascia l'apparecchio per il giardinaggio incustodito,
 - prima dell'eliminazione di bloccaggi,
 - prima di effettuare controlli, interventi di pulizia oppure lavori all'apparecchio per il giardinaggio,
 - in seguito ad una collisione con corpi estranei. Controllare immediatamente l'apparecchio per il giardinaggio in merito a danneggiamenti e, se necessario, far effettuare le dovute riparazioni,
 - se l'apparecchio per il giardinaggio inizia a vibrare in modo insolito (controllare immediatamente).
- ▶ Proteggersi contro lesioni a piedi e mani causate dalle lame da taglio.



Proteggere l'elettrotensile dal calore, p. es. anche dall'irradiazione solare continuo, dal fuoco, dall'acqua e dall'umidità. Esiste pericolo di esplosione.

- ▶ **Non aprire l'apparecchio.** Se la batteria viene cortocircuitata può esplodere.
- ▶ **In caso di difetto e di uso improprio della batteria ricaricabile vi è il pericolo di una fuoriuscita di vapori. Far entrare aria fresca e farsi visi-**

tare da un medico in caso di disturbi. I vapori possono irritare le vie respiratorie.

- ▶ **In caso di batterie difettose vi può essere una fuoriuscita di liquidi che possono umettare oggetti vicini. Controllare le relative parti.** Pulire queste parti e, se il caso, sostituirle.

Indicazioni di sicurezza per spruzzatori

- ▶ Osservare le indicazioni di sicurezza e le istruzioni del prodotto utilizzato nello spruzzatore. Se necessario portare guanti di protezione ed occhiali di protezione.
- ▶ Prima dell'uso leggere tutte le istruzioni, comprese quelle riportate sulla scheda tecnica di sicurezza e sull'imballo del fitofarmaco. Utilizzare sempre l'equipaggiamento protettivo personale consigliato dal produttore (ad es. guanti, occhiali di protezione ecc.).
- ▶ Prima dell'impiego leggere ed osservare tutte le istruzioni e le norme di sicurezza per lo spruzzatore e per il fitofarmaco. La mancata osservanza delle indicazioni indicate può causare seri danni/lesioni.
- ▶ Tenere lo spruzzatore lontano dai bambini.
- ▶ Attenersi alle relative norme locali concernenti aerazione, protezione antincendio e modo operativo.
- ▶ Utilizzando lo spruzzatore non mangiare, non bere e/o non puntare verso fiamme non protette.
- ▶ Controllare accuratamente lo spruzzatore prima e dopo l'uso.
- ▶ Non utilizzare nello spruzzatore liquidi con una temperatura superiore a 40 °C, soluzioni alcaline, liquidi che generano calore, liquidi corrosivi (acidi) oppure infiammabili.
- ▶ Non spruzzare sostanze i cui pericoli non sono noti.
- ▶ Non spruzzare su se stessi, su animali oppure su altre persone. Tenere le mani e le braccia a distanza dall'apertura per spruzzo. Se l'ugello è intasato, spegnere immediatamente l'apparecchio per il giardinaggio. In caso di contatto con prodotti chimici oppure il prodotto nebulizzato dovesse finire accidentalmente negli occhi, procedere conformemente alle istruzioni riportate sul fitofarmaco e consultare immediatamente un medico.
- ▶ Agire sempre conformemente all'etichetta sulla confezione oppure al foglio illustrativo fornito in dotazione dal produttore del fitofarmaco.
- ▶ Spruzzare esclusivamente in un ambiente ben areato. Spruzzare sempre in direzione del vento, lontano da persone, animali e depositi di prodotti alimentari.
- ▶ Spruzzare sempre conformemente alle indicazioni riportate sul fitofarmaco, evitare che funzioni a vuoto.

Indicazioni di sicurezza per carica-batteria



Custodire il caricabatteria al riparo dalla pioggia o dall'umidità.

L'eventuale infiltrazione di acqua in un carica-batteria va ad aumentare il rischio d'insorgenza di scosse elettriche.

► **Non caricare batterie di altra fabbricazione.** Il caricabatteria è idoneo esclusivamente per operazioni di ricarica di batterie Bosch agli ioni di litio con tensioni indicate sotto dati tecnici. In caso contrario si viene a creare il pericolo di incendio e di esplosione.

► **Avere cura di mantenere il carica-batteria sempre pulito.** Attraverso accumuli di sporcizia si crea il pericolo di una scossa elettrica.

► **Prima di ogni impiego controllare il caricabatteria, il cavo e la spina. Non utilizzare il caricabatteria in caso doveste riscontrare dei danni. Non aprire mai personalmente il carica-batteria e farlo riparare soltanto da personale qualificato e soltanto con pezzi di ricambio originali.** In caso di caricabatterie per batterie, cavi e spine danneggiate si aumenta il pericolo di una scossa elettrica.

► **Non utilizzare il caricabatteria su basi facilmente infiammabili (p. es. carta, tessuti ecc.) oppure in ambienti infiammabili.** Per via del riscaldamento del caricabatteria che si ha durante la fase di ricarica si viene a creare il pericolo di incendio.

► **Sorvegliare i bambini.** In questo modo viene assicurato che i bambini non giocano con la stazione di ricarica.

► **Bambini e persone che a causa delle loro capacità fisiche, sensoriali o mentali oppure a cui manchi esperienza o conoscenza non sono in grado di utilizzare la stazione di ricarica in modo sicuro, non devono utilizzare questa stazione di ricarica senza la sorveglianza oppure l'istruzione da parte di una persona responsabile.** In caso contrario esiste il pericolo di impiego errato e di lesioni.

Simboli

I simboli sotto indicati sono necessari alla lettura ed alla comprensione delle istruzioni d'uso. È importante conoscere bene i simboli ed il rispettivo significato. Un'interpretazione corretta dei simboli contribuisce ad utilizzare meglio ed in modo più sicuro l'elettrostrumento.

Simbolo	Significato
	Mettere i guanti di protezione
	Portare occhiali di protezione.
	Direzione di reazione
	Direzione di movimento
	Accensione/ Spegnimento
	Operazione permessa
	Operazione vietata
	Rumore percettibile
	Accessori

Uso conforme alle norme

L'apparecchio per il giardinaggio è idoneo per eseguire leggere tosature a cespugli e bordi di prati.

50 | Italiano

Il suo adattatore per spruzzatore è idoneo per spruzzare una molteplicità di fitofarmaci idrosolubili, come ad es. insetticidi, fungicidi, prodotti per l'eliminazione di erbacce e fertiliz-

zanti. Questo prodotto è adatto esclusivamente per l'uso domestico. Lo stesso non è idoneo per l'impiego con altre sostanze chimiche e per l'uso commerciale.

Dati tecnici

Isio		Tosaerba	Sfoltirami	Spruzzatore	Tosaerba incl. manico telescopico con rotelle	Sfoltirami incl. Manico telescopico con rotelle
Codice prodotto		3 600 H33 1..	3 600 H33 1..	3 600 H33 1..	3 600 H33 1..	3 600 H33 1..
Peso in funzione della EPTA-Procedure 01:2014	kg	0,50	0,55	0,59	1,2	1,3
Larghezza lame	mm	80	-	-	80	-
Lunghezza della lama	mm	-	120	-	-	120
Volume	l	-	-	1	-	-
Lunghezza manico telescopico	cm	-	-	-	80 - 115	80 - 115
Stazione di ricarica						
Codice prodotto	UE/V~ UK/V~ AUS/V~		2 609 006 408/230			
Tensione di ingresso			2 609 006 409/230			
			2 609 006 410/240			
Corrente di carica	mA	500	500	500	500	500
Campo ammesso di temperatura di ricarica	°C	0 - 45	0 - 45	0 - 45	0 - 45	0 - 45
Peso in funzione della EPTA-Procedure 01:2014	kg	0,07	0,07	0,07	0,07	0,07
Batteria ricaricabile		Li-Ionen	Li-Ionen	Li-Ionen	Li-Ionen	Li-Ionen
Tensione nominale	V=	3,6	3,6	3,6	3,6	3,6
Autonomia	Ah	1,5	1,5	1,5	1,5	1,5
Tempo di ricarica (a batteria scaricata)	h	3,5	3,5	3,5	3,5	3,5
Numero degli elementi della batteria ricaricabile		1	1	1	1	1
Autonomia per carica di batteria (fino a)	min	50	50	50	50	50

Si prega di tenere presente il codice prodotto applicato sulla targhetta di identificazione dell'apparecchio per il giardinaggio. Le denominazioni commerciali di apparecchi per il giardinaggio possono essere differenti.

Il volume di fornitura differisce a seconda della variante del prodotto.

Informazioni sulla rumorosità e sulla vibrazione

Tosaerba

Valori di emissione acustica rilevati conformemente a EN 50636-2-94.

La misurazione A del livello di pressione acustica dell'apparecchio è solitamente inferiore a 70 dB(A).

Valori complessivi di oscillazione a_{rh} (somma vettoriale delle tre direzioni) e incertezza della misura K misurati conformemente alla norma EN 60335:

$a_{rh} < 2,5 \text{ m/s}^2$, $K = 1,5 \text{ m/s}^2$.

Livello di vibrazioni₁

Sfoltirami

Valori di emissione acustica rilevati conformemente a EN 60745-2-15

Il livello di rumore stimato A dell'apparecchio ammonta normalmente: Livello di pressione acustica 58 dB (A); livello di potenza sonora 79 dB (A). Incertezza della misura K = 3 dB.

Valori complessivi di oscillazione a_h (somma vettoriale delle tre direzioni) e incertezza della misura K misurati conformemente alla norma EN 60745:

$$a_h < 2,5 \text{ m/s}^2, K = 1,5 \text{ m/s}^2.$$

Livello di vibrazioni_{1j}

Spruzzatore

Valori di emissione acustica rilevati conformemente a EN 60745

Il livello di rumore stimato A dell'apparecchio ammonta normalmente: Livello di pressione acustica 58 dB (A); livello di potenza sonora 79 dB (A). Incertezza della misura K = 3 dB.

Valori complessivi di oscillazione a_h (somma vettoriale delle tre direzioni) e incertezza della misura K misurati conformemente alla norma EN 60745:

$$a_h < 2,5 \text{ m/s}^2, K = 1,5 \text{ m/s}^2.$$

Livello di vibrazioni_{1j}

1) Il livello di vibrazioni indicato nelle presenti istruzioni è stato rilevato seguendo una procedura di misurazione conforme alla norma EN 60745 e può essere utilizzato per confrontare gli elettrodomestici. Lo stesso è idoneo anche per una valutazione temporanea della sollecitazione da vibrazioni.

Il livello di vibrazioni indicato rappresenta gli impieghi principali dell'elettrodomestico. Qualora l'elettrodomestico venisse utilizzato tuttavia per altri impieghi, con accessori e utensili da innesto differenti oppure con manutenzione insufficiente, il livello di vibrazioni può differire. Questo può aumentare sensibilmente la sollecitazione da vibrazioni per l'intero periodo di tempo operativo.

Per una valutazione precisa della sollecitazione da vibrazioni bisognerebbe considerare anche i tempi in cui l'apparecchio è spento oppure è acceso ma non è utilizzato effettivamente. Questo può ridurre chiaramente la sollecitazione da vibrazioni per l'intero periodo operativo.

Adottare misure di sicurezza supplementari per la protezione dell'operatore dall'effetto delle vibrazioni come p. es.: manutenzione dell'elettrodomestico e degli accessori, mani calde, organizzazione dello svolgimento del lavoro.

Dichiarazione di conformità

Tosaerba

Dichiariamo sotto la nostra piena responsabilità che il prodotto descritto nella sezione «Dati tecnici» è conforme a tutte le disposizioni pertinenti delle Direttive 2011/65/UE, 2014/35/UE, 2014/30/UE, 2006/42/CE e alle relative modifiche, nonché alle seguenti Normative: EN 60335-1, EN 50636-2-94 (utensili a batteria), EN 60335-1, EN 60335-2-29 (caricabatterie), EN 50581.

Sfoltirami

Dichiariamo sotto la nostra piena responsabilità che il prodotto descritto nella sezione «Dati tecnici» è conforme a tutte le disposizioni pertinenti delle Direttive 2011/65/UE,

2014/35/UE, 2014/30/UE, 2006/42/CE, 2000/14/CE e alle relative modifiche, nonché alle seguenti Normative:

EN 60745-1, EN 60745-2-15 (utensili a batteria), EN 60335-1, EN 60335-2-29 (caricabatterie), EN 50581.

2000/14/CE: Livello di potenza sonora garantito 82 dB(A). Procedura di valutazione della conformità secondo appendice V.

Categoria di prodotto: 25

Spruzzatore

Dichiariamo sotto la nostra piena responsabilità che il prodotto descritto nella sezione «Dati tecnici» è conforme a tutte le disposizioni pertinenti delle Direttive 2011/65/UE, 2014/35/UE, 2014/30/UE, 2006/42/CE e alle relative modifiche, nonché alle seguenti Normative: EN 60745-1, EN 60745 (utensili a batteria), EN 60335-1, EN 60335-2-29 (caricabatterie), EN 50581.

Fascicolo tecnico (2006/42/CE, 2000/14/CE) presso: Bosch Lawn and Garden Ltd., PT-HG/ENS-PA2, Stowmarket, Suffolk IP14 1EY, England

Henk Becker

Executive Vice President
Engineering

Helmut Heinzelmann

Head of Product Certification
PT/ETM9

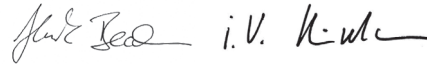

Robert Bosch Power Tools GmbH
70538 Stuttgart, GERMANY
Stuttgart, 01.01.2017

Montaggio ed uso

Scopo dell'operazione	Figura	Pagina
Volume di fornitura*	1	250
Caricare la batteria	2	250
Montaggio/Smontaggio	3	250
Accensione/spengimento	4	251
Montaggio del manico telescopico con rotelle	5	251
Rimozione del manico telescopico con rotelle	6	251
Regolazione della lunghezza dell'impugnatura	7	252
Posizione per tagliare i bordi/		
Regolazione dell'angolo di lavoro	8 - 9	252
Rimozione delle rotelle	10	253
Indicazioni operative manico telescopico	11 - 12	253
Uso dello spruzzatore	13	254
Manutenzione	14	254
Accessori	15	254

* Il volume di fornitura differisce a seconda della variante del prodotto.

52 | Italiano

Taglio delle siepi

Prima dell'inizio del lavoro controllare la siepe in merito a corpi estranei nascosti, come ad es. recinzioni.

Impiego

Per non perdere il controllo tenere correttamente l'apparecchio per il giardinaggio afferrandolo sull'impugnatura. Un uso non corretto può causare lesioni.

Dopo l'uso rimettere la protezione per il trasporto per la lama da taglio.

Manico telescopico

Utilizzare il manico telescopico con l'accessorio per tosaerba e sfoltirami. Prima di utilizzare il manico con l'accessorio per sfoltirami devono essere tolte le rotelle.

Meccanismo antibloccaggio

Se la lama da taglio è bloccata in materiale resistente aumenta il carico del motore. La microelettronica intelligente riconosce questa situazione di sovraccarico e ripete più volte la commutazione del motore per impedire in questo modo un bloccaggio delle lame di taglio e per tagliare il materiale.

Questa commutazione percettibile dura fino a 3 s.

Dopo il taglio, l'apparecchio per il giardinaggio continua a lavorare normalmente oppure la lama da taglio rimane automaticamente aperta in caso di una persistente situazione di sovraccarico (p. es. se accidentalmente un pezzo di recinto metallico blocca l'apparecchio per il giardinaggio).

Indicatore dello stato di carica della batteria

L'indicatore dello stato di carica della batteria indica il progresso della carica. Durante l'operazione di ricarica l'indicatore **lampeggia verde**. Quando l'indicatore dello stato di carica della batteria è illuminato **costantemente verde**, la batteria ricaricabile è completamente carica.

L'indicatore dello stato di carica della batteria con interruttore di avvio/arresto premuto parzialmente oppure premuto completamente indica per alcuni secondi lo stato di carica della batteria.

LED	Autonomia
Spia luminosa permanente verde	35 – 100%
Luce lampeggiante verde	15 – 35%
Luce lampeggiante rossa	5 – 15%
Luce continua rossa	0 – 5%

Individuazione dei guasti e rimedi



Problema	Possibili cause	Rimedi
La durata di taglio per ogni ricarica della batteria è troppo breve	La batteria ricaricabile si avvicina alla fine della sua durata.	Contattare il centro assistenza clienti
Led indicatore di carica della batteria costantemente acceso	Batteria ricaricabile difettosa	Contattare il centro assistenza clienti
Operazione di ricarica impossibile		

Manutenzione e pulizia

► **Attenzione! Prima di interventi di manutenzione o di pulizia spegnere l'apparecchio per il giardinaggio. Dopo che l'apparecchio per il giardinaggio è stato spento, le lame continuano a muoversi ancora per alcuni secondi.**

Attenzione! Non toccare le lame in movimento.

► **Tenere l'apparecchio per il giardinaggio pulito per poter lavorare bene ed in modo sicuro.**

► **Mettere sempre guanti di protezione lavorando con l'apparecchio per il giardinaggio oppure effettuando lavori di manutenzione/pulizia.**

Controllare regolarmente l'apparecchio per il giardinaggio in merito a difetti evidenti, come fissaggi laschi e componenti usurati oppure danneggiati.

Spruzzatore

Spruzzare fino a quando il serbatoio è vuoto. Non lasciare nell'apparecchio prodotti chimici oppure resti.

Smtlire il liquido come consigliato nelle istruzioni del fitofarmaco, osservando le norme locali.

Per sciacquare il serbatoio riempirlo per 1/3 con acqua pulita. Per la pulizia non utilizzare mai liquidi infiammabili. Non utilizzare prodotti aggressivi o abrasivi. Utilizzare sempre l'equipaggiamento protettivo personale consigliato dal produttore del fitofarmaco (ad es. guanti, occhiali di protezione ecc.).

Smtlire liquidi non utilizzati come prescritto dal produttore del fitofarmaco.

Conservare l'apparecchio per il giardinaggio in un luogo sicuro ed asciutto, fuori dalla portata dei bambini. Non mettere nessun altro oggetto sull'apparecchio per il giardinaggio.

Assistenza clienti e consulenza impieghi

www.bosch-garden.com

In caso di richieste o di ordinazione di pezzi di ricambio, comunicare sempre il codice prodotto a 10 cifre riportato sulla targhetta di fabbricazione dell'elettrotensile!

Italia

Officina Elettrotensili
Robert Bosch S.p.A.
Corso Europa 2/A
20020 LAINATE (MI)
Tel.: (02) 3696 2663
Fax: (02) 3696 2662
Fax: (02) 3696 8677
E-Mail: officina.elettrotensili@it.bosch.com

Svizzera

Sul sito www.bosch-pt.com/ch/it è possibile ordinare direttamente on-line i ricambi.
Tel.: (044) 8471513
Fax: (044) 8471553
E-Mail: AfterSales.Service@de.bosch.com

Trasporto

Le batterie ricaricabili agli ioni di litio contenute sono soggette ai requisiti di legge relativi a merci pericolose. Le batterie ricaricabili possono essere trasportate su strada tramite l'utente senza ulteriori precauzioni.

In caso di spedizione tramite terzi (es.: trasporto aereo oppure spedizioniere) devono essere osservati particolari requisiti relativi ad imballo e marcatura. In questo caso per la preparazione del pezzo da spedire è necessario ricorrere ad un esperto per merce pericolosa.

Smaltimento

Avviare ad un riciclaggio rispettoso dell'ambiente apparecchi per il giardinaggio, accessori ed imballaggi dismessi.

Non gettare apparecchi per il giardinaggio, stazioni di ricarica e batterie ricaricabili/batterie tra i rifiuti domestici!

Solo per i Paesi della CE:



Conformemente alla direttiva europea 2012/19/UE le apparecchiature elettriche ed elettroniche diventate inservibili e, in base alla direttiva europea 2006/66/CE, le batterie ricaricabili/batterie difettose o consumate devono essere raccolte separatamente ed essere inviate ad una riutilizzazione ecologica.

Per le batterie ricaricabili/le batterie non funzionanti rivolgersi al Consorzio:

Italia

Ecoelit
Viale Misurata 32
20146 Milano
Tel.: +39 02 / 4 23 68 63
Fax: +39 02 / 48 95 18 93

Svizzera

Batrec AG
3752 Wimmis BE

► **Batterie ricaricabili integrate possono essere rimosse esclusivamente per lo smaltimento.** Aprendo la copertura della carcassa l'apparecchio per il giardinaggio può essere danneggiato irreparabilmente.

Per togliere la batteria ricaricabile dall'apparecchio per il giardinaggio, azionare l'interruttore di avvio/arresto fino a quando la batteria ricaricabile è completamente scarica. Svitare le viti sulla carcassa e rimuovere la copertura della carcassa. Separare il collegamento sulla batteria ricaricabile e rimuovere la batteria stessa.

Batterie ricaricabili/Batterie:



Ioni di litio:

Osservare le istruzioni riportate nel paragrafo «Trasporto».

Con ogni riserva di modifiche tecniche.

Nederlands

Veiligheidsvoorschriften

Verklaring van de pictogrammen



Lees alle veiligheidswaarschuwingen en alle voorschriften. Als de waarschuwingen en voorschriften niet worden opgevolgd, kan dit een elektrische schok, brand of ernstig letsel tot gevolg hebben.



Draag altijd een veiligheidsbril en stevige schoenen als u met het tuingereedschap werkt.



Voorkom dat personen in de buurt gewond raken door weggeslingerde voorwerpen.



Waarschuwing: Houd een veilige afstand tot het tuingereedschap aan wanneer het werkt.



Gebruik het tuingereedschap niet in de regen en laat het niet in de regen liggen of staan.

54 | Nederlands



Let op: Het snijmes loopt na het uitschakelen van het tuingereedschap nog uit.



Gebruik het oplaadapparaat alleen in een droge ruimte.



Spuit niet in het gezicht en spuit niet op dieren.



Gebruik geen brandbare vloeistoffen.



Dampen niet inademen.



Spuit het apparaat buiten in de tuin leeg voordat u het opbergt. Spuit het niet leeg in de gootsteen of riolering. Bewaar geen chemicaliën of resten in het gereedschap.



Bewaar het tuingereedschap op een veilige en droge plaats, buiten bereik van kinderen. Plaats geen voorwerpen op het tuingereedschap.

Algemene veiligheidswaarschuwingen voor elektrische gereedschappen

WAARSCHUWING Lees alle veiligheidswaarschuwingen en alle voor-

schriften. Als de waarschuwingen en voorschriften niet worden opgevolgd, kan dit een elektrische schok, brand of ernstig letsel tot gevolg hebben.

Bewaar alle waarschuwingen en voorschriften voor toekomstig gebruik.

Het in de waarschuwingen gebruikte begrip „elektrisch gereedschap” heeft betrekking op elektrische gereedschappen voor gebruik op het stroomnet (met netsnoer) en op elektrische gereedschappen voor gebruik met een accu (zonder netsnoer).

Veiligheid van de werkomgeving

- ▶ **Houd uw werkomgeving schoon en goed verlicht.** Een rommelige of onverlichte werkomgeving kan tot ongevallen leiden.
- ▶ **Werk met het elektrische gereedschap niet in een omgeving met explosiegevaar waarin zich brandbare vloeistoffen, brandbare gassen of brandbaar stof bevinden.** Elektrische gereedschappen veroorzaken vonken die het stof of de dampen tot ontsteking kunnen brengen.
- ▶ **Houd kinderen en andere personen tijdens het gebruik van het elektrische gereedschap uit de buurt.** Wanneer u wordt afgeleid, kunt u de controle over het gereedschap verliezen.

Elektrische veiligheid

- ▶ **De aansluitstekker van het elektrische gereedschap moet in het stopcontact passen. De stekker mag in geen geval worden veranderd. Gebruik geen adapterstekkers in combinatie met geaarde elektrische gereedschappen.** Onveranderde stekkers en passende stopcontacten beperken het risico van een elektrische schok.
- ▶ **Voorkom aanraking van het lichaam met geaarde oppervlakken, bijvoorbeeld van buizen, verwarmingen, fornuizen en koelkasten.** Er bestaat een verhoogd risico door een elektrische schok wanneer uw lichaam geaard is.
- ▶ **Houd het gereedschap uit de buurt van regen en vocht.** Het binnendringen van water in het elektrische gereedschap vergroot het risico van een elektrische schok.
- ▶ **Gebruik de kabel niet voor een verkeerd doel, om het elektrische gereedschap te dragen of op te hangen of om de stekker uit het stopcontact te trekken. Houd de kabel uit de buurt van hitte, olie, scherpe randen en bewegende gereedschapsdelen.** Beschadigde of in de war geraakte kabels vergroten het risico van een elektrische schok.
- ▶ **Wanneer u buitenshuis met elektrisch gereedschap werkt, dient u alleen verlengkabels te gebruiken die voor gebruik buitenshuis zijn goedgekeurd.** Het gebruik van een voor gebruik buitenshuis geschikte verlengkabel beperkt het risico van een elektrische schok.
- ▶ **Als het gebruik van het elektrische gereedschap in een vochtige omgeving onvermijdelijk is, dient u een aardlekschakelaar te gebruiken.** Het gebruik van een aardlekschakelaar vermindert het risico van een elektrische schok.

Veiligheid van personen

- ▶ **Wees alert, let goed op wat u doet en ga met verstand te werk bij het gebruik van het elektrische gereedschap. Gebruik geen elektrisch gereedschap wanneer u moe bent of onder invloed staat van drugs, alcohol of medicijnen.** Een moment van onoplettendheid bij het gebruik van het elektrische gereedschap kan tot ernstige verwondingen leiden.
- ▶ **Draag persoonlijke beschermende uitrusting. Draag altijd een veiligheidsbril.** Het dragen van persoonlijke beschermende uitrusting zoals een stofmasker, slipvasteschoenen, een veiligheidshelm of gehoorbescherming, afhankelijk van de aard en het gebruik van het elektrische gereedschap, vermindert het risico van verwondingen.
- ▶ **Voorkom per ongeluk inschakelen. Controleer dat het elektrische gereedschap uitgeschakeld is voordat u de stekker in het stopcontact steekt of de accu aansluit en voordat u het gereedschap oppakt of draagt.** Wanneer u bij het dragen van het elektrische gereedschap uw vinger aan de schakelaar hebt of wanneer u het gereedschap ingeschakeld op de stroomvoorziening aansluit, kan dit tot ongevallen leiden.

- ▶ **Verwijder instelgereedschappen of schroefslutels voordat u het elektrische gereedschap inschakelt.** Een instelgereedschap of sleutel in een draaiend deel van het gereedschap kan tot verwondingen leiden.
- ▶ **Voorkom een onevenwichtige lichaamshouding. Zorg ervoor dat u stevig staat en steeds in evenwicht blijft.** Daardoor kunt u het elektrische gereedschap in onverwachte situaties beter onder controle houden.
- ▶ **Draag geschikte kleding. Draag geen loshangende kleding of sieraden. Houd haren, kleding en handschoenen uit de buurt van bewegende delen.** Loshangende kleding, lange haren en sieraden kunnen door bewegende delen worden meegenomen.
- ▶ **Wanneer stofzuigings- of stofopvangvoorzieningen kunnen worden gemonteerd, dient u zich ervan te verzekeren dat deze zijn aangesloten en juist worden gebruikt.** Het gebruik van een stofzuiging beperkt het gevaar door stof.

Zorgvuldige omgang met en zorgvuldig gebruik van elektrische gereedschappen

- ▶ **Overbelast het gereedschap niet. Gebruik voor uw werkzaamheden het daarvoor bestemde elektrische gereedschap.** Met het passende elektrische gereedschap werkt u beter en veiliger binnen het aangegeven capaciteitsbereik.
- ▶ **Gebruik geen elektrisch gereedschap waarvan de schakelaar defect is.** Elektrisch gereedschap dat niet meer kan worden in- of uitgeschakeld, is gevaarlijk en moet worden gerepareerd.
- ▶ **Trek de stekker uit het stopcontact of neem de accu uit het elektrische gereedschap voordat u het gereedschap instelt, toebehoren wisselt of het gereedschap weglegt.** Deze voorzorgsmaatregel voorkomt onbedoeld starten van het elektrische gereedschap.
- ▶ **Bewaar niet-gebruikte elektrische gereedschappen buiten bereik van kinderen. Laat het gereedschap niet gebruiken door personen die er niet mee vertrouwd zijn en deze aanwijzingen niet hebben gelezen.** Elektrische gereedschappen zijn gevaarlijk wanneer deze door onervaren personen worden gebruikt.
- ▶ **Verzorg het elektrische gereedschap zorgvuldig. Controleer of bewegende delen van het gereedschap correct functioneren en niet vastklemmen en of onderdelen zodanig gebroken of beschadigd zijn dat de werking van het elektrische gereedschap nadelig wordt beïnvloed. Laat deze beschadigde onderdelen voor het gebruik repareren.** Veel ongevallen hebben hun oorzaak in slecht onderhouden elektrische gereedschappen.
- ▶ **Houd snijdende inzetgereedschappen scherp en schoon.** Zorgvuldig onderhouden snijdende inzetgereedschappen met scherpe snijkanten klemmen minder snel vast en zijn gemakkelijker te geleiden.
- ▶ **Gebruik elektrisch gereedschap, toebehoren, inzetgereedschappen en dergelijke volgens deze aanwijzingen. Let daarbij op de arbeidsomstandigheden en de**

uit te voeren werkzaamheden. Het gebruik van elektrische gereedschappen voor andere dan de voorziene toepassingen kan tot gevaarlijke situaties leiden.

Gebruik en onderhoud van accugereedschappen

- ▶ **Laad accu's alleen op in oplaadapparaten die door de fabrikant worden geadviseerd.** Voor een oplaadapparaat dat voor een bepaald type accu geschikt is, bestaat brandgevaar wanneer het met andere accu's wordt gebruikt.
- ▶ **Gebruik alleen de daarvoor bedoelde accu's in de elektrische gereedschappen.** Het gebruik van andere accu's kan tot verwondingen en brandgevaar leiden.
- ▶ **Voorkom aanraking van de niet-gebruikte accu met paperclips, munten, sleutels, spijkers, schroeven en andere kleine metalen voorwerpen die overbrugging van de contacten kunnen veroorzaken.** Kortsluiting tussen de accucontacten kan brandwonden of brand tot gevolg hebben.
- ▶ **Bij verkeerd gebruik kan vloeistof uit de accu lekken. Voorkom contact daarmee. Spoel bij onvoorzien contact met water af. Wanneer de vloeistof in de ogen komt, dient u bovendien een arts te raadplegen.** Geleete accuvloeistof kan tot huidirritaties en verbrandingen leiden.

Service

- ▶ **Laat het elektrische gereedschap alleen repareren door gekwalificeerd en vakkundig personeel en alleen met originele vervangingsonderdelen.** Daarmee wordt gewaarborgd dat de veiligheid van het gereedschap in stand blijft.

Veiligheidsvoorschriften voor heggenscharen

- ▶ **Houd alle lichaamsdelen uit de buurt van het snijmes. Probeer niet om maaigoed te verwijderen of te maaien materiaal vast te houden terwijl het mes beweegt. Verwijder vastgeklemd maaigoed alleen wanneer het gereedschap uitgeschakeld is.** Een moment van onoplettendheid tijdens het gebruik van de heggenschaar kan tot ernstig letsel leiden.
- ▶ **Draag de heggenschaar aan de greep terwijl het mes stilstaat. Breng altijd de veiligheidsafscherming aan voordat u de heggenschaar vervoert of opbergt.** Een zorgvuldige omgang met het gereedschap vermindert het verwondingsgevaar door het mes.
- ▶ **Houdt het elektrische gereedschap alleen aan de geïsoleerde greepoppervlakken vast, aangezien het knipmes in aanraking met verborgen stroomleidingen kan komen.** Contact van het knipmes met een spanningvoerende leiding kan metalen delen van het gereedschap onder spanning zetten en tot een elektrische schok leiden.

Veiligheidsvoorschriften voor struiken- en grasscharen

- ▶ Dit tuingereedschap is er niet voor bestemd om te worden gebruikt door personen (inclusief kinderen) met beperkte fysieke, zintuiglijke of geestelijke vermogens of gebrekkige ervaring en/of gebrekkige kennis, tenzij zij onder toezicht staan van een voor hun veiligheid verantwoordelijke persoon, of zij van deze persoon instructies ontvangen ten aanzien van het gebruik van het tuingereedschap. Kinderen moeten onder toezicht staan, om zeker te stellen dat zij niet met het tuingereedschap spelen.
- ▶ Laat kinderen of personen die deze voorschriften niet hebben gelezen dit tuingereedschap nooit gebruiken. In uw land gelden eventueel voorschriften ten aanzien van de leeftijd van de bediener. Bewaar het tuingereedschap buiten het bereik van kinderen wanneer het niet wordt gebruikt.
- ▶ De bediener of gebruiker is verantwoordelijk voor ongevallen, persoonlijk letsel of schade aan het eigendom van anderen.
- ▶ Gebruik het tuingereedschap nooit dicht in de buurt van personen, in het bijzonder kinderen, of huisdieren.
- ▶ Houd de aansluitkabel uit de buurt van de snijmesses.
- ▶ Draag altijd een veiligheidsbril en stevige schoenen als u met het tuingereedschap werkt.
- ▶ Trim niet bij slechte weersomstandigheden, met name niet bij opkomend onweer.
- ▶ Gebruik het tuingereedschap alleen bij daglicht of goed kunstlicht.
- ▶ Controleer of afschermingen en veiligheidsvoorzieningen niet beschadigd zijn en juist zijn aangebracht. Voer voor het gebruik eventueel noodzakelijke onderhouds- of reparatiewerkzaamheden uit.
- ▶ Schakel het tuingereedschap pas in als uw handen en voeten ver genoeg van de snijmesses verwijderd zijn.
- ▶ Onderbreek altijd de verbinding van het tuingereedschap met de stroomvoorziening (bijvoorbeeld stekker uit het stopcontact trekken of inschakelblokkering bedienen):
 - Altijd wanneer u zich van het tuingereedschap verwijdert.
 - vóór het verwijderen van blokkeringen,
 - als u het tuingereedschap controleert, reinigt of eraan werkt,
 - na het raken van een voorwerp. Controleer het tuingereedschap onmiddellijk op beschadigingen en laat het indien nodig repareren,
 - als het tuingereedschap op een ongewone manier begint te trillen (onmiddellijk controleren).
- ▶ Bescherm uzelf tegen verwondingen van voeten en handen door de snijmesses.



Bescherm het elektrische gereedschap tegen hitte, bijvoorbeeld ook tegen voortdurend zonlicht, vuur, water en vocht. Er bestaat explosiegevaar.

- ▶ **Open het apparaat niet.** Als kortsluiting van de batterij plaatsvindt, kan deze exploderen.
- ▶ **Bij beschadiging en onjuist gebruik van de accu kunnen er dampen vrijkomen. Zorg voor frisse lucht en raadpleeg bij klachten een arts.** De dampen kunnen de luchtwegen irriteren.
- ▶ **Als de accu defect is, kan er vloeistof uit de accu lekken, waardoor aangrenzende voorwerpen worden bevochtigd. Controleer de betrokken onderdelen.** Reinig deze of vervang ze indien nodig.

Veiligheidsvoorschriften voor spuitapparaten

- ▶ Neem de veiligheidsvoorschriften aanwijzingen van het in het spuitapparaat gebruikte product in acht. Draag indien nodig werkhandschoenen en een veiligheidsbril.
- ▶ Lees voor gebruik alle aanwijzingen, inclusief de aanwijzingen op het veiligheidsinformatieblad en op de verpakking van het bestrijdingsmiddel tegen plantenziekten. Gebruik altijd de persoonlijke beschermende uitrusting die door de fabrikant wordt geadviseerd (zoals handschoenen, veiligheidsbril, enz.).
- ▶ Lees voor het gebruik alle aanwijzingen en veiligheidsvoorschriften voor het spuitapparaat en het bestrijdingsmiddel tegen plantenziekten en volg deze op. Niet in acht nemen van de genoemde aanwijzingen kan tot ernstig letsel of ernstige aandoeningen leiden.
- ▶ Houd kinderen uit de buurt van het spuitapparaat.
- ▶ Neem de geldende plaatselijke voorschriften ten aanzien van ventilatie, brandveiligheid en werkwijze in acht.
- ▶ Tijdens gebruik van het spuitapparaat niet eten, niet drinken en niet naar open vuur wijzen.
- ▶ Het spuitapparaat voor en na gebruik zorgvuldig controleren.
- ▶ Gebruik in het spuitapparaat geen vloeistoffen met een temperatuur boven 40 °C, loog, warmteopwekkende, bijtende (zuren) of brandbare vloeistoffen.
- ▶ Spuit geen substanties waarvan u de gevaren niet kent.
- ▶ Spuit niet op uzelf, andere personen of dieren. Houd uw handen en armen op voldoende afstand van de spuitopening. Als de sproeier verstopt is, het tuingereedschap onmiddellijk uitschakelen. Als u in aanraking met chemicalien komt of de spuitnevel in uw oog terecht komt, volg dan de aanwijzingen op het bestrijdingsmiddel tegen plantenziekten op en raadpleeg onmiddellijk een arts.

- ▶ Handel altijd overeenkomstig het etiket op de verpakking of de bijsluiting van de fabrikant van het bestrijdingsmiddel tegen plantenziekten.
- ▶ Spuit alleen in een goed geventileerde omgeving. Spuit alleen in de windrichting en niet in de richting van personen, dieren of plaatsen waar voedingsmiddelen worden bewaard.
- ▶ Spuit altijd volgens de op het bestrijdingsmiddel tegen plantenziekten vermelde voorschriften. Voorkom dat de voorraad op raakt.

Veiligheidsvoorschriften voor oplaadapparaten



Houd het oplaadapparaat uit de buurt van regen en vocht. Het binnendringen van water in het oplaadapparaat vergroot het risico van een elektrische schok.

- ▶ **Laad geen accu's van andere fabrikanten op.** Het oplaadapparaat is alleen geschikt voor het opladen van Bosch-lithiumionaccu's met de in de technische gegevens vermelde spanningen. Anders bestaat er brand- en explosiegevaar.
- ▶ **Houd het oplaadapparaat schoon.** Door vervuiling bestaat gevaar voor een elektrische schok.
- ▶ **Controleer voor elk gebruik oplaadapparaat, kabel en stekker. Gebruik het oplaadapparaat niet als u een beschadiging hebt vastgesteld. Open het oplaadapparaat niet zelf en laat het alleen door gekwalificeerd personeel en alleen met originele vervangingsonderdelen repareren.** Beschadigde oplaadapparaten, kabels en stekkers vergroten het risico van een elektrische schok.
- ▶ **Gebruik het oplaadapparaat niet op een gemakkelijk brandbare on-**

58 | Nederlands

dergrond (zoals papier of textiel) of in een brandbare omgeving. Vanwege de bij het opladen optredende verwarming van het oplaadapparaat bestaat brandgevaar.

- ▶ **Houd toezicht op kinderen.** Daarmee wordt gewaarborgd dat kinderen niet met het oplaadapparaat spelen.
- ▶ **Kinderen en personen die op grond van hun fysieke, zintuiglijke of geestelijke vermogens, hun onervarenheid of hun gebrek aan kennis niet in staat zijn het oplaadapparaat veilig te bedienen, mogen dit oplaadapparaat niet zonder toezicht of instructie door een verantwoordelijke persoon gebruiken.** Anders bestaat het gevaar van verkeerde bediening en lichamelijk letsel.

Symbolen

De volgende symbolen zijn van betekenis voor het lezen en begrijpen van de gebruiksaanwijzing. Zorg ervoor dat u de symbolen en hun betekenis herkent. Het juiste begrip van de

symbolen helpt u het elektrische gereedschap goed en veilig te gebruiken.

Symbool	Betekenis
	Draag werkhandschoenen
	Draag een veiligheidsbril.
	Reactierichting
	Bewegingsrichting
	Inschakelen/Uitschakelen
	Toegestane handeling
	Verboden handeling
	Hoorbaar geluid
	Toebehoren

Gebruik volgens bestemming

Het tuingereedschap is bestemd voor de uitvoering van lichte knipwerkzaamheden aan struiken en gazonranden.

Het spuitopzetstuk is bestemd voor het spuiten van een groot aantal in water oplosbare bestrijdingsmiddelen tegen plantenziekten, zoals insecticiden, fungiciden, onkruidverdelgers en bemestingsmiddelen. Dit product is alleen geschikt voor huishoudelijk gebruik. Het is niet bestemd voor gebruik met andere chemische substanties en niet voor commercieel gebruik.

Technische gegevens

Isio		Grasschaar	Struikenschaar	Spuitapparaat	Grasschaar incl. Telescoopsteel met wielen	Struikenschaar incl. Telescoopsteel met wielen
Productnummer		3 600 H33 1..	3 600 H33 1..	3 600 H33 1..	3 600 H33 1..	3 600 H33 1..
Gewicht volgens EPTA-Procedure 01:2014	kg	0,50	0,55	0,59	1,2	1,3
Mesbreedte	mm	80	-	-	80	-
Meslengte	mm	-	120	-	-	120
Volume	l	-	-	1	-	-
Lange telescoopsteel	cm	-	-	-	80 - 115	80 - 115

Oplaadapparaat

Let op het zaaknummer op het typeplaatje van uw tuingereedschap. De handelsbenamingen van sommige tuingereedschappen kunnen afwijken. De leveringsomvang verschilt afhankelijk van de productvariant.

Isio		Grasschaar	Struikenschaar	Spuitapparaat	Grasschaar incl. Telescoopsteel met wielen	Struikenschaar incl. Telescoopsteel met wielen
Productnummer	EU/V~ UK/V~ AUS/V~					
Ingangsspanning						
Laadstroom	mA	500	500	500	500	500
Toegestaan oplaadtemperatuurbereik	°C	0–45	0–45	0–45	0–45	0–45
Gewicht volgens EPTA-Procedure 01:2014	kg	0,07	0,07	0,07	0,07	0,07
Accu		Li-Ion	Li-Ion	Li-Ion	Li-Ion	Li-Ion
Nominale spanning	V=	3,6	3,6	3,6	3,6	3,6
Capaciteit	Ah	1,5	1,5	1,5	1,5	1,5
Opladtid (bij lege accu)	h	3,5	3,5	3,5	3,5	3,5
Aantal accucellen		1	1	1	1	1
Bedrijfsduur per acculading (tot)	min	50	50	50	50	50

Let op het zaaknummer op het typeplaatje van uw tuingereedschap. De handelsbenamingen van sommige tuingereedschappen kunnen afwijken. De leveringsomvang verschilt afhankelijk van de productvariant.

Informatie over geluid en trillingen

Grasschaar

Geluidsemissiewaarden vastgesteld volgens EN 50636-2-94.

Het A-gewogen geluidsdruk-niveau van het gereedschap is kenmerkend minder dan 70 dB(A).

Totale trillingswaarden a_h (vectorsom van drie richtingen) en onzekerheid K bepaald volgens EN 60335:

$$a_h < 2,5 \text{ m/s}^2, K = 1,5 \text{ m/s}^2.$$

Trillingsniveau₁)

Struikenschaar

Geluidsemissiewaarden vastgesteld volgens EN 60745-2-15.

Het A-gewogen geluidsniveau van het apparaat bedraagt kenmerkend: geluidsdruk-niveau 58 dB(A); geluidsvermogen-niveau 79 dB(A). Onzekerheid K = 3 dB.

Totale trillingswaarden a_h (vectorsom van drie richtingen) en onzekerheid K bepaald volgens EN 60745:

$$a_h < 2,5 \text{ m/s}^2, K = 1,5 \text{ m/s}^2.$$

Trillingsniveau₁)

Spuitapparaat

Geluidsemissiewaarden vastgesteld volgens EN 60745.

Het A-gewogen geluidsniveau van het apparaat bedraagt kenmerkend: geluidsdruk-niveau 58 dB(A); geluidsvermogen-niveau 79 dB(A). Onzekerheid K = 3 dB.

Totale trillingswaarden a_h (vectorsom van drie richtingen) en onzekerheid K bepaald volgens EN 60745:

$$a_h < 2,5 \text{ m/s}^2, K = 1,5 \text{ m/s}^2.$$

Trillingsniveau₁)

1) Het in deze gebruiksaanwijzing vermelde trillingsniveau is gemeten met een volgens EN 60745 genormeerde meetmethode en kan worden gebruikt om elektrische gereedschappen met elkaar te vergelijken. Het is ook geschikt voor een voorlopige inschatting van de trillingsbelasting.

Het aangegeven trillingsniveau representeert de voornaamste toepassingen van het elektrische gereedschap. Als echter het elektrische gereedschap wordt gebruikt voor andere toepassingen, met verschillende accessoires, met afwijkende inzetgereedschappen of onvoldoende onderhoud, kan het trillingsniveau afwijken. Dit kan de trillingsbelasting gedurende de gehele arbeidsperiode duidelijk verhogen.

Voor een nauwkeurige schatting van de trillingsbelasting moet ook rekening worden gehouden met de tijd waarin het gereedschap uitgeschakeld is, of waarin het gereedschap wel loopt, maar niet werkelijk wordt gebruikt. Dit kan de trillingsbelasting gedurende de gehele arbeidsperiode duidelijk verminderen.

Leg aanvullende veiligheidsmaatregelen ter bescherming van de bediener tegen het effect van trillingen vast, zoals: Onderhoud van elektrische gereedschappen en inzetgereedschappen, warm houden van de handen, organisatie van het arbeidsproces.

Conformiteitsverklaring

Grasschaar

Wij verklaren op onze verantwoordelijkheid dat het onder „Technische gegevens” beschreven product voldoet aan alle geldende bepalingen van de richtlijnen 2011/65/EU,

60 | Nederlands

2014/35/EU, 2014/30/EU, 2006/42/EG inclusief hun wijzigingen en overeenstemt met de volgende normen: EN 60335-1, EN 50636-2-94 (accutoestel), EN 60335-1, EN 60335-2-29 (acculaadapparaat), EN 50581.

Struikenschaar

We verklaren op onze verantwoordelijkheid dat het onder „Technische gegevens” beschreven product aan alle desbetreffende bepalingen van de richtlijnen 2011/65/EU, 2014/35/EU, 2014/30/EU, 2006/42/EG, 2000/14/EG inclusief van de wijzigingen ervan voldoet en met de volgende normen overeenstemt: EN 60745-1, EN 60745-2-15 (accutoestel), EN 60335-1, EN 60335-2-29 (acculaadapparaat), EN 50581.

2000/14/EG: Gegarandeerd geluidsvermogeniveau 82 dB(A). Wegingsmethode van de conformiteit volgens ahangsel V.

Productcategorie: 25

Spuitaapparaat

Wij verklaren op onze verantwoordelijkheid dat het onder „Technische gegevens” beschreven product voldoet aan alle geldende bepalingen van de richtlijnen 2011/65/EU, 2014/35/EU, 2014/30/EU, 2006/42/EG inclusief hun wijzigingen en overeenstemt met de volgende normen: EN 60745-1, EN 60745 (accutoestel), EN 60335-1, EN 60335-2-29 (acculaadapparaat), EN 50581.

Technisch dossier (2006/42/EG, 2000/14/EG) bij: Bosch Lawn and Garden Ltd., PT-HG/ENS-PA2, Stowmarket, Suffolk IP14 1EY, England

Henk Becker Helmut Heinzelmann
Executive Vice President Head of Product Certification
Engineering PT/ETM9

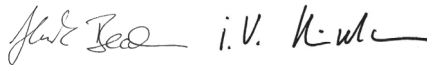

Robert Bosch Power Tools GmbH
70538 Stuttgart, GERMANY
Stuttgart, 01.01.2017

Montage en gebruik

Handelingsdoel	Afbeelding	Pagina
Meegeleverd*	1	250
Accu opladen	2	250
Monteren/Demonteren	3	250
In- en uitschakelen	4	251
Telescoopsteel met wielen monteren	5	251
Telescoopsteel met wielen verwijderen	6	251
Greeplengte instellen	7	252
Stand voor het knippen van randen/Werkhoek instellen	8 - 9	252
Wielen verwijderen	10	253
Werkvoorschriften telescoopsteel	11 - 12	253

F 016 L81 391 | (15.9.16)

Handelingsdoel	Afbeelding	Pagina
Gebruik van de sproeier	13	254
Onderhoud	14	254
Toebehoren	15	254

* De leveringsomvang verschilt afhankelijk van de productvariant.

Heggen knippen

Controleer de heg vóór het begin van de werkzaamheden op verborgen voorwerpen, bijvoorbeeld een afastering.

Gebruik

Houd het tuingereedschap op de juiste wijze aan de greep vast om de controle over het gereedschap te bewaren. Verkeerd gebruik kan tot letsels leiden.

Breng na gebruik de transportbescherming voor het snijmes aan.

Telescoopsteel

Gebruik de telescoopsteel met het gras- en struikenschaar-toebehoren. Voordat de greep met het struikenschaartoehoren wordt gebruikt, moeten de wielen verwijderd worden.

Antiblokkeermechanisme

Als het snijmes blokkeert in materiaal met een zekere weerstand, wordt de motorbelasting verhoogd. De intelligente micro-elektronica herkent deze overbelastingssituatie en herhaalt meermaals de omschakeling van de motor om daarmee een blokkering van het snijmes te voorkomen en het materiaal door te knippen.

Deze hoorbare omschakeling duurt maximaal 3 seconden. Na het doorknippen werkt het tuingereedschap in de normale toestand verder, of het snijmes blijft bij een aanhoudende overbelastingssituatie automatisch in de geopende toestand staan (bijvoorbeeld als een stuk van een metalen hek het tuingereedschap blokkeert).

Accu-oplaadindicatie

De accuoplaadindicatie geeft de voortgang tijdens het opladen aan. Tijdens het opladen **knippert** de indicatie **groen**. Als de accuoplaadindicatie **continu groen** brandt, is de accu volledig opgeladen.

De accuoplaadindicatie geeft bij een half of volledig ingedrukte aan/uitschakelaar gedurende enkele seconden de oplaadtoestand van de accu aan.

LED	Capaciteit
Permanent licht groen	35 - 100%
Knipperlicht groen	15 - 35%
Knipperlicht rood	5 - 15%
Permanent licht rood	0 - 5%

Bosch Power Tools

Storingen opsporen



Symptomen	Mogelijke oorzaak	Oplossing
Knipduur per acculading te gering	De accu nadert het einde van zijn levensduur	Neem contact op met klantenservice
Accuoplaadindicatie brandt permanent	Accu defect	Neem contact op met klantenservice
Geen opladen mogelijk		

Onderhoud en reiniging

- ▶ **Let op! Schakel het tuingereedschap uit vóór onderhouds- en reinigingswerkzaamheden. Nadat het tuingereedschap is uitgeschakeld, draaien de messen nog enkele seconden. Voorzichtig! Raak bewegende messen niet aan.**
- ▶ **Houd het tuingereedschap schoon om goed en veilig te kunnen werken.**
- ▶ **Draag altijd werkhandschoenen als u met het tuingereedschap wilt werken of onderhouds- en reinigingswerkzaamheden wilt uitvoeren.**

Controleer het tuingereedschap regelmatig op zichtbare gebreken zoals een losse bevestiging en versleten of beschadigde onderdelen.

Spuitapparaat

Reservoir leegspuiten. Geen chemicaliën of resten in het apparaat bewaren.

Voer de vloeistof af zoals geadviseerd in de aanwijzingen van het bestrijdingsmiddel tegen plantenziekten met inachtneming van de plaatselijke voorschriften.

Vóór het spoelen het reservoir voor een derde met schoon water vullen. Voor het reinigen nooit brandbare vloeistoffen gebruiken. Geen agressieve of schurende middelen gebruiken. Gebruik altijd de persoonlijke beschermende uitrusting die door de fabrikant van het bestrijdingsmiddel tegen plantenziekten wordt geadviseerd, zoals handschoenen, veiligheidsbril, enz.

Voer ongebruikte vloeistoffen af zoals voorgeschreven door de fabrikant van het bestrijdingsmiddel tegen plantenziekten.

Bewaar het tuingereedschap op een veilige en droge plaats, buiten bereik van kinderen. Plaats geen voorwerpen op het tuingereedschap.

Klantenservice en gebruikadviezen

www.bosch-garden.com

Vermeld bij vragen en bestellingen van vervangingsonderdelen altijd het uit tien cijfers bestaande productnummer volgens het typeplaatje van het elektrische gereedschap.

Nederland

Tel.: (076) 579 54 54
 Fax: (076) 579 54 94
 E-mail: gereedschappen@nl.bosch.com

België

Tel.: (02) 588 0589
 Fax: (02) 588 0595
 E-mail: outillage.gereedschap@be.bosch.com

Vervoer

Op de meegeleverde lithiumionaccu's zijn de eisen voor het vervoer van gevaarlijke stoffen van toepassing. De accu's kunnen door de gebruiker zonder verdere voorwaarden over de weg worden vervoerd.

Bij de verzending door derden (bijv. luchtvervoer of expeditiebedrijf) moeten bijzondere eisen ten aanzien van verpakking en markering in acht worden genomen. In deze gevallen moet bij de voorbereiding van de verzending een deskundige voor gevaarlijke goederen worden geraadpleegd.

Afvalverwijdering

Tuingereedschappen, toebehoren en verpakkingen moeten op een voor het milieu verantwoorde wijze worden gerecycled.

Gooi tuingereedschappen, oplaadapparaten, accu's en batterijen niet bij het huisvuil.

Alleen voor landen van de EU:



Volgens de Europese richtlijn 2012/19/EU moeten niet meer bruikbare elektrische en elektronische apparaten en volgens de Europese richtlijn 2006/66/EG moeten defecte of lege accu's en batterijen apart worden ingezameld en op een voor het milieu verantwoorde wijze worden hergebruikt.

- ▶ **Geïntegreerde accu's mogen alleen worden verwijderd als deze moeten worden afgevoerd.** Door het openen van de behuizing kan het tuingereedschap onherstelbaar beschadigd worden.

Als u de accu uit het tuingereedschap wilt verwijderen, dient u de aan/uit-schakelaar tot de accu volledig ontladen is. Draai de schroeven van het machinehuis los en verwijder de

62 | Dansk

schaal van het huis. Maak de aansluitingen op de accu los en verwijder de accu.

Accu's en batterijen:**Li-ion:**

Lees de aanwijzingen in het gedeelte „Vervoer” en neem deze in acht.

Wijzigingen voorbehouden.

Dansk

Sikkerhedsinstrukser

Forklaring af billedsymbolerne**Læs alle sikkerhedsinstrukser og anvisninger.**

I tilfælde af manglende overholdelse af sikkerhedsinstrukserne og anvisningerne er der risiko for elektrisk stød, brand og/eller alvorlige kvæstelser.



Brug altid beskyttelsesbriller og fast fodtøj, når du arbejder med haveværktøjet.



Pas på udkastede eller flyvende genstande, der kan kvæste tilskuere.



Advarsel: Hold god afstand til haveværktøjet, når det arbejder.



Brug ikke haveværktøjet, når det regner, og udsæt ikke værktøjet for regn.



Pas på: Kniven har et efterløb efter slukning af haveværktøjet!



Anvend kun ladeaggregatet i tørre rum.



Sprøjt ikke mod ansigtet eller på dyr.



Brug ikke brændbare væsker.



Indånd ikke dampe.



Tøm spraybeholderen, mens du er i haven, før den opbevares. Tøm ikke spraybeholderens indhold ud i vasken eller kloaken. Opbevar hverken kemikalier eller rester i værktøjet.



Opbevar haveværktøjet et sikkert, tørt sted, uden for børns rækkevidde. Stil ikke genstande fra på haveværktøjet.

Generelle sikkerhedsinstrukser til el-værktøj**⚠ ADVARSEL**

Læs alle sikkerhedsinstrukser og anvisninger. I tilfælde af manglende over-

holdelse af sikkerhedsinstrukserne og anvisningerne er der risiko for elektrisk stød, brand og/eller alvorlige kvæstelser.

Opbevar alle sikkerhedsinstrukser og anvisninger til senere brug.

Det i sikkerhedsinstrukserne benyttede begreb „el-værktøj” refererer til netdrevet el-værktøj (med netkabel) og akkudrevet el-værktøj (uden netkabel).

Sikkerhed på arbejdspladsen

- ▶ **Sørg for, at arbejdsområdet er rent og rigtigt belyst.**
Uorden eller uoplyste arbejdsområder øger faren for uheld.
- ▶ **Brug ikke el-værktøjet i eksplosionsfarlige omgivelser, hvor der findes brændbare væsker, gasser eller støv.**
El-værktøj kan slå gnister, der kan antænde støv eller dampe.
- ▶ **Sørg for, at andre personer og ikke mindst børn holdes væk fra arbejdsområdet, når maskinen er i brug.** Hvis man distraheres, kan man miste kontrollen over maskinen.

Elektrisk sikkerhed

- ▶ **El-værktøjets stik skal passe til kontakten. Stikket må under ingen omstændigheder ændres. Brug ikke adapterstik sammen med jordforbundet el-værktøj.** Uændrede stik, der passer til kontakterne, nedsætter risikoen for elektrisk stød.
- ▶ **Undgå kropskontakt med jordforbundne overflader som f. eks. rør, radiatorer, komfurer og køleskabe.** Hvis din krop er jordforbundet, øges risikoen for elektrisk stød.
- ▶ **Maskinen må ikke udsættes for regn eller fugt.** Indtrængning af vand i et el-værktøj øger risikoen for elektrisk stød.
- ▶ **Brug ikke ledningen til formål, den ikke er beregnet til (f. eks. må man aldrig bære el-værktøjet i ledningen, hænge el-værktøjet op i ledningen eller rykke i ledningen for at trække stikket ud af kontakten).** Beskyt ledningen mod varme, olie, skarpe kanter eller maskindele, der er i bevægelse. Beskadigede eller indviklede ledninger øger risikoen for elektrisk stød.
- ▶ **Hvis el-værktøjet benyttes i det fri, må der kun benyttes en forlængerledning, der er egnet til udendørs brug.** Brug af forlængerledning til udendørs brug nedsætter risikoen for elektrisk stød.

- ▶ Hvis det ikke kan undgås at bruge el-værktøjet i fugtige omgivelser, skal der bruges et HFI-relæ. Brug af et HFI-relæ reducerer risikoen for at få elektrisk stød.

Personlig sikkerhed

- ▶ Det er vigtigt at være opmærksom, se, hvad man laver, og bruge el-værktøjet fornuftigt. Brug ikke noget el-værktøj, hvis du er træt, har nydt alkohol eller er påvirket af medikamenter eller euforiserende stoffer. Få sekunders uopmærksomhed ved brug af el-værktøjet kan føre til alvorlige personskader.
- ▶ Brug beskyttelsesudstyr og hav altid beskyttelsesbriller på. Brug af sikkerhedsudstyr som f. eks. støvmaske, skridsikkert fodtøj, beskyttelseshjelm eller høreværn afhængig af maskintype og anvendelse nedsætter risikoen for personskader.
- ▶ Undgå utilsigtet igangsætning. Kontrollér, at el-værktøjet er slukket, før du tilslutter det til strømtilførslen og/eller akkuen, løfter eller bærer det. Undgå at bære el-værktøjet med fingeren på afbryderen og sørg for, at el-værktøjet ikke er tændt, når det slutes til nettet, da dette øger risikoen for personskader.
- ▶ Gør det til en vane altid at fjerne indstillingsværktøjer skruenøgler, før el-værktøjet tændes. Hvis et stykke værktøj eller en nøgle sidder i en roterende maskindel, er der risiko for personskader.
- ▶ Undgå en anormal legemsposition. Sørg for at stå sikkert, mens der arbejdes, og kom ikke ud af balance. Dermed har du bedre muligheder for at kontrollere el-værktøjet, hvis der skulle opstå uventede situationer.
- ▶ Brug egnet arbejdstøj. Undgå løse beklædningsgenstande eller smykker. Hold hår, tøj og handske væk fra dele, der bevæger sig. Dele, der er i bevægelse, kan gribe fat i løstsiddende tøj, smykker eller langt hår.
- ▶ Hvis støvudsugnings- og opsamlingsudstyr kan monteres, er det vigtigt, at dette tilsluttes og benyttes korrekt. Brug af en støvopsugning kan reducere støvmængden og dermed den fare, der er forbundet støv.

Omhyggelig omgang med og brug af el-værktøj

- ▶ Undgå overbelastning af maskinen. Brug altid et el-værktøj, der er beregnet til det stykke arbejde, der skal udføres. Med det passende el-værktøj arbejder man bedst og mest sikkert inden for det angivne effektområde.
- ▶ Brug ikke et el-værktøj, hvis afbryder er defekt. Et el-værktøj, der ikke kan startes og stoppes, er farligt og skal repareres.
- ▶ Træk stikket ud af stikkontakten og/eller fjern akkuen, inden maskinen indstilles, der skiftes tilbehørsdele, eller maskinen lægges fra. Disse sikkerhedsforanstaltninger forhindrer utilsigtet start af el-værktøjet.
- ▶ Opbevar ubenyttet el-værktøj uden for børns rækkevidde. Lad aldrig personer, der ikke er fortrolige med maskinen eller ikke har gennemlæst disse instrukser, benytte maskinen. El-værktøj er farligt, hvis det benyttes af ukyndige personer.

- ▶ El-værktøjet bør vedligeholdes omhyggeligt. Kontroller, om bevægelige maskindele fungerer korrekt og ikke sidder fast, og om delene er brækket eller beskadiget, således at el-værktøjets funktion påvirkes. Få beskadigede dele repareret, inden maskinen tages i brug. Mange uheld skyldes dårligt vedligeholdte el-værktøjer.

- ▶ Sørg for, at skæreværktøjer er skarpe og rene. Omhyggeligt vedligeholdte skæreværktøjer med skarpe skærekanter sætter sig ikke så hurtigt fast og er nemmere at føre.
- ▶ Brug el-værktøj, tilbehør, indsatsværktøj osv. iht. disse instrukser. Tag hensyn til arbejdsforholdene og det arbejde, der skal udføres. Anvendelse af el-værktøjet til formål, som ligger uden for det fastsatte anvendelsesområde, kan føre til farlige situationer.

Omhyggelig omgang med og brug af akku-værktøj

- ▶ Oplad kun akku'er i ladeaggregater, der er anbefalet af fabrikanten. Et ladeaggregat, der er egnet til en bestemt type batterier, må ikke benyttes med andre batterier – brandfare.
- ▶ Brug kun de akku'er, der er beregnet til el-værktøjet. Brug af andre akku'er øger risikoen for personskader og er forbundet med brandfare.
- ▶ Ikke benyttede akku'er må ikke komme i berøring med kontorclips, mønter, nøgler, søm, skruer eller andre små metalgenstande, da disse kan kortslutte kontakterne. En kortslutning mellem batteri-kontakterne øger risikoen for personskader i form af forbrændinger.
- ▶ Hvis akku'en anvendes forkert, kan der slippe væske ud af akku'en. Undgå at komme i kontakt med denne væske. Hvis det alligevel skulle ske, skylles med vand. Søg læge, hvis væsken kommer i øjnene. Akku-væske kan give hudirritation eller forbrændinger.

Service

- ▶ Sørg for, at el-værktøj kun repareres af kvalificerede fagfolk og at der kun benyttes originale reservedele. Dermed sikres størst mulig maskinsikkerhed.

Sikkerhedsinstrukser til hækkeklippere

- ▶ Hold alle legemsdele væk fra kniven. Forsøg ikke at fjerne afskåret materiale, mens kniven kører, eller at holde fast i materiale, som skal skæres over. Fjern kun fastklemt afskåret materiale, når haveværktøjet er slukket. Få sekunders uopmærksomhed ved brug af hækkeklipperen kan føre til alvorlige personskader.
- ▶ Bær hækkeklipperen i grebet, når kniven ikke kører. Hækkeklipperen skal altid være forsynet med en beskyttelsesafdækning, når den transporteres eller lægges til opbevaring. Omhyggelig håndtering af haveværktøjet forringer faren for kvæstelser fra kniven.
- ▶ Hold altid kun fast i de isolerede gribeflader på el-værktøjet, da skærekniven kan berøre skjulte strømledninger. Skæreknivens kontakt med en spændingsførende ledning kan sætte el-værktøjets metaldele under spænding, hvilket kan føre til elektrisk stød.

Sikkerhedsforskrifter for busk-/græssakse

- ▶ Dette haveværktøj er ikke egnet til at blive brugt af personer (inkl. børn) med begrænsede fysiske, sensoriske eller psykiske evner eller manglende erfaring og/eller manglende viden, medmindre de overvåges af en sikkerhedsansvarlig person eller modtager instruktioner fra denne person om, hvordan haveværktøjet skal håndteres.

Bør skal overvåges for at sikre, at de ikke leger med haveværktøjet.

- ▶ Lad aldrig børn eller personer, der ikke har gennemlæst denne betjeningsvejledning, anvende haveværktøjet. Lokale regler kan bestemme alderen på den person, som må betjene haveværktøjet. Haveværktøjet skal opbevares utilgængeligt for børn, når det ikke er i brug.
- ▶ Brugeren er ansvarlig for ulykker og skader, der sker på andre mennesker eller deres ejendom.
- ▶ Brug aldrig haveværktøjet, mens personer, især børn eller kæledyr, er i nærheden.
- ▶ Hold tilslutningskablet borte fra skæreknivene.
- ▶ Brug altid beskyttelsesbriller og fast fodtøj, når du arbejder med haveværktøjet.
- ▶ Trim ikke græs, når det er dårligt vejr, især hvis der er tegn på kommende uvejr.
- ▶ Anvend kun haveværktøjet ved dagslys eller godt kunstigt lys.
- ▶ Kontrollér at dæksler og skærme ikke er beskadigede og at de er monteret

rigtigt. Udfør evt. fornøden vedligeholdelse eller reparationer før brug.

- ▶ Tænd først for haveværktøjet, når hænder og fødder er tilstrækkeligt langt væk fra skæreknivene.
- ▶ Afbryd altid haveværktøjet fra strømforsyningen (f.eks. træk netstikket ud eller betjen kontaktpærren):
 - før du fjerner dig fra haveværktøjet,
 - inden man fjerner en blokering,
 - før du kontrollerer, rengør eller arbejder på haveværktøjet,
 - efter at man har ramt et fremmedlegeme. Kontrollér straks haveværktøjet for beskadigelser og få det repareret, hvis det er nødvendigt,
 - hvis haveværktøjet begynder at vibrere unormalt meget (kontrollér omgående).
- ▶ Beskyt dine fødder og hænder mod at blive kvæstet af skæreknivene.



Beskyt el-værktøjet mod varme (f.eks. også mod varige solstråler, brand, vand og fugtighed). Fare for eksplosion.

- ▶ **Åbn ikke værktøjet.** Kortsluttes batteriet, kan det eksplodere.
- ▶ **Beskadiges akkuen eller bruges den forkert, kan der sive dampe ud. Tilfør frisk luft og søg læge, hvis du føler dig utilpas.** Dampene kan irritere luftvejene.
- ▶ **Er akkuen defekt, kan væske trænge ud og befugte nærliggende genstande. Kontrollér berørte dele.** Rengør disse eller skift dem i givet fald ud.

Sikkerhedsinstrukser til spraybeholder

- ▶ Overhold sikkerhedsinstrukserne og anvisningerne, der gælder for produktet, der bruges i spraybeholderen. Brug

beskyttelseshandsker og beskyttelsesbriller, hvis det skulle være nødvendigt.

- ▶ Læs alle anvisningerne inkl. anvisningerne, der findes på sikkerhedsdatabladet og emballagen, før produktet tages i brug. Brug altid det personlige beskyttelsesudstyr, der anbefales af producenten (f.eks. handsker, beskyttelsesbriller osv.).
- ▶ Læs og overhold alle anvisninger og sikkerhedsforskrifter, der gælder for spraybeholderen og plantebeskyttelsesmidlet, før produktet tages i brug. En manglende overholdelse af de nævnte instrukser kan føre til alvorlige kvæstelser/lidelser.
- ▶ Opbevar spraybeholderen uden for børns rækkevidde.
- ▶ Overhold de gældende, lokale forskrifter mht. ventilation, brandbeskyttelse og arbejdsmåde.
- ▶ Undgå at spise og drikke og/eller at sigte mod åbne flammer, når spraybeholderen er i brug.
- ▶ Kontroller spraybeholderen omhyggeligt før og efter brug.
- ▶ Fyld ikke spraybeholderen med væsker over 40 °C, lud, varmeproducerende, ætsende (syrer) eller brændbare væsker.
- ▶ Sprøjt ikke substanser, hvis du ikke kender de farer, der er forbundet med disse.
- ▶ Sprøjt ikke mod dig selv, dyr eller andre personer. Hold hænder og arme væk fra sprøjtebeholderens åbning. Sluk straks for haveværktøjet, hvis dysen tilstoppes. Kommer du i kontakt med kemikalier, eller kommer sprøjtetåge i øjnene ved et tilfælde, følg da anvisningerne på plantebeskyttelsesmidlet og gå til læge med det samme.
- ▶ Handl altid iht. det, der står på emballageetiketten eller indlægssedlen, der følger med producentens plantebeskyttelsesmiddel.
- ▶ Sprøjt kun i godt ventilerede omgivelser. Sprøjt altid i vindens retning, væk fra personer, dyr og opbevaringssteder for fødevarer.
- ▶ Sprøjt altid iht. oplysningerne på plantebeskyttelsesmidlet, undgå at det løber tørt.

Sikkerhedsforskrifter for ladeaggregater



Ladeaggregatet må ikke udsættes for regn eller fugtighed. Indtrængning af vand i ladeaggregatet øger risikoen for elektrisk stød.

- ▶ **Lad ikke fremmede akkuer.** Ladeaggregatet er kun beregnet til ladning af Bosch Li-ion-akkuer med de spændinger, der er angivet i de tekniske





data. Ellers er der fare for brand og eksplosion.



- ▶ **Renhold ladeaggregatet.** Snavs øger faren for elektrisk stød.
- ▶ **Kontrollér ladeaggregat, kabel og stik før brug. Anvend ikke ladeaggregatet, hvis det er beskadiget. Forsøg ikke at åbne ladeaggregatet og sørg for at det repareres af kvalificerede fagfolk, og at der kun benyttes originale reservedele.** Beskadigede ladeaggregater, kabler og stik øger risikoen for elektrisk stød.
- ▶ **Anvend ikke ladeaggregatet på let brændbar undergrund (f.eks. papir, tekstiler osv.) eller i brændbare omgivelser.** Pas på! Ladeaggregatet bliver varmt under opladningen. Brandfare!
- ▶ **Sørg for, at børn er under opsyn.** Dermed sikres det, at børn ikke leger med ladeaggregatet.
- ▶ **Børn og personer, der på grund af deres fysiske, sensoriske eller psykiske evner eller uerfarenhed eller ukendskab ikke er i stand til at betjene ladeaggregatet, må ikke bruge dette ladeaggregat uden opsyn eller instruktion fra en ansvarlig person.** Ellers er der fare for fejlbetjening og kvæstelser.

Symboler

De efterfølgende symboler er af betydning for at kunne læse og forstå driftsvejledningen. Læg mærke til symbolerne og overhold deres betydning. En rigtig forståelse af symbolerne er med til at sikre en god og sikker brug af elværktøjet.

66 | Dansk

Symbol	Betydning
	Brug beskytteshandsker
	Brug beskyttelsesbriller.
	Reaktionsretning
	Bevægelsesretning
I/O	Start/Stop
	Tilladt handling

Symbol	Betydning
	Forbudt handling
CLICK!	Hørbar støj
	Tilbehør

Beregnet anvendelse

Haveværktøjet er beregnet til at klippe og studse buske og græskanter.

Spraybeholderpåsatsen er beregnet til at sprøjte mange forskellige vandopløselige plantebeskyttelsesmidler som f.eks. insektbekæmpelsesmidler, svampebekæmpelsesmidler, ukrudtsmidler og gødningsstoffer. Dette produkt er kun egnet til husholdningsbrug. Det er ikke egnet til at blive brugt sammen med andre kemiske substanser, og det må ikke bruges til kommerciel brug.

Tekniske data

Isio		Græssaks	Busksaks	Spraybeholder	Græssaks inkl. teleskopskaft med hjul	Busksaks inkl. teleskopskaft med hjul
Typenummer		3 600 H33 1..	3 600 H33 1..	3 600 H33 1..	3 600 H33 1..	3 600 H33 1..
Vægt svarer til EPTA-Procedure 01:2014	kg	0,50	0,55	0,59	1,2	1,3
Knivbredde	mm	80	-	-	80	-
Knivlængde	mm	-	120	-	-	120
Volumen	l	-	-	1	-	-
Længde teleskopskaft	cm	-	-	-	80 - 115	80 - 115
Ladeaggregat						
Typenummer				2 609 006 408/230		
Indgangsspænding	EU/V- UK/V- AUS/V-			2 609 006 409/230		
				2 609 006 410/240		
Ladestrøm	mA	500	500	500	500	500
Tilladt temperaturområde for opladning	°C	0 - 45	0 - 45	0 - 45	0 - 45	0 - 45
Vægt svarer til EPTA-Procedure 01:2014	kg	0,07	0,07	0,07	0,07	0,07
Akku		Li-Ion	Li-Ion	Li-Ion	Li-Ion	Li-Ion
Nominal spænding	V=	3,6	3,6	3,6	3,6	3,6
Kapacitet	Ah	1,5	1,5	1,5	1,5	1,5
Ladetid (tom akku)	h	3,5	3,5	3,5	3,5	3,5
Antal akkuceller		1	1	1	1	1
Driftsvarighed pr. akku-ladning (indtil)	min	50	50	50	50	50

Læg mærke til typenummeret på typeskiltet til dit haveværktøj. Handelsbetegnelserne for de enkelte haveværktøjer kan variere. Leveringen varierer afhængigt af den enkelte produktvariant.

Støj-/vibrationsinformation

Græssaks

Støjemissionsværdier bestemt iht. EN 50636-2-94.

Haveværktøjets A-vægtede lydtrykniveau er typisk under 70 dB(A).

Samlede vibrationsværdier a_h (vektorsum for tre retninger) og usikkerhed K beregnet iht. EN 60335:

$$a_h < 2,5 \text{ m/s}^2, K = 1,5 \text{ m/s}^2.$$

Vibrationsniveau₁)

Busksaks

Støjmissionsværdier bestemt iht. EN 60745-2-15.

Maskinens A-vægtede støjniveau er typisk: Lydtrykniveau 58 dB(A); lydeffektniveau 79 dB(A). Usikkerhed K = 3 dB.

Samlede vibrationsværdier a_h (vektorsum for tre retninger) og usikkerhed K beregnet iht. EN 60745:

$$a_h < 2,5 \text{ m/s}^2, K = 1,5 \text{ m/s}^2.$$

Vibrationsniveau₁)

Spraybeholder

Støjmissionsværdier bestemt iht. EN 60745.

Maskinens A-vægtede støjniveau er typisk: Lydtrykniveau 58 dB(A); lydeffektniveau 79 dB(A). Usikkerhed K = 3 dB.

Samlede vibrationsværdier a_h (vektorsum for tre retninger) og usikkerhed K beregnet iht. EN 60745:

$$a_h < 2,5 \text{ m/s}^2, K = 1,5 \text{ m/s}^2.$$

Vibrationsniveau₁)

1) Det svingningsniveau, der er angivet i nærværende instruktioner, er blevet målt iht. en standardiseret måleproces i EN 60745, og kan bruges til at sammenligne el-værktøjer. Det er også egnet til en foreløbig vurdering af svingningsbelastningen.

Det angivende svingningsniveau repræsenterer de væsentlige anvendelser af el-værktøjet. Hvis el-værktøjet dog anvendes til andre formål, med forskellige tilbehørsdele, med afvigende indsatsværktøj eller utilstrækkelig vedligeholdelse, kan svingningsniveauet afvige. Dette kan føre til en betydelig forøgelse af svingningsbelastningen i hele arbejdstidsrummet.

Til en nøjagtig vurdering af svingningsbelastningen bør der også tages højde for de tider, i hvilke værktøjet er slukket eller godt nok kører, men rent faktisk ikke anvendes. Dette kan føre til en betydelig reduktion af svingningsbelastningen i hele arbejdstidsrummet.

Fastlæg ekstra sikkerhedsforanstaltninger til beskyttelse af brugeren mod svingningers virkning som f.eks.: Vedligeholdelse af el-værktøj og indsatsværktøj, holde hænder varme, organisation af arbejdsforløb.

Overensstemmelseserklæring

Græssaks

Vi erklærer som eneansvarlig, at det produkt, der er beskrevet under „Tekniske data“, opfylder alle bestemmelser i direktiverne 2011/65/EU, 2014/35/EU, 2014/30/EU, 2006/42/EF med tilhørende ændringer samt følgende standarder: EN 60335-1, EN 50636-2-94 (batteridrevet maskine), EN 60335-1, EN 60335-2-29 (batteridrevet lader), EN 50581.

Busksaks

Vi erklærer som eneansvarlig, at det produkt, der er beskrevet under „Tekniske data“, opfylder alle bestemmelser i direktiverne 2011/65/EU, 2014/35/EU, 2014/30/EU, 2006/42/EF, 2000/14/EF med tilhørende ændringer samt følgende standarder: EN 60745-1, EN 60745-2-15 (batteridrevet maskine), EN 60335-1, EN 60335-2-29 (batteridrevet lader), EN 50581.

2000/14/EF: Garanteret lydeffektniveau 82 dB(A). Procedurer for overensstemmelsesvurdering iht. bilag V.

Produktkategori: 25

Spraybeholder

Vi erklærer som eneansvarlig, at det produkt, der er beskrevet under „Tekniske data“, opfylder alle bestemmelser i direktiverne 2011/65/EU, 2014/35/EU, 2014/30/EU, 2006/42/EF med tilhørende ændringer samt følgende standarder: EN 60745-1, EN 60745 (batteridrevet maskine), EN 60335-1, EN 60335-2-29 (batteridrevet lader), EN 50581.

Teknisk dossier (2006/42/EF, 2000/14/EF) ved: Bosch Lawn and Garden Ltd., PT-HG/ENS-PA2, Stowmarket, Suffolk IP14 1EY, England

Henk Becker Executive Vice President Engineering
Helmut Heinzelmann Head of Product Certification PT/ETM9

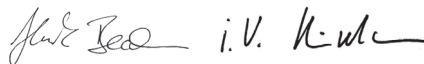

Robert Bosch Power Tools GmbH
70538 Stuttgart, GERMANY
Stuttgart, 01.01.2017

Montering og drift

Handlingsmål	Fig.	Side
Leveringsomfang*	1	250
Opladning af akku	2	250
Montering/Demontering	3	250
Tænd/sluk	4	251
Teleskopskaft med hjul monteres	5	251
Teleskopskaft med hjul tages af	6	251
Greblængde indstilles	7	252
Stilling til kantskæring/ Arbejdsvinkel indstilles	8 - 9	252
Hjul tages af	10	253
Arbejds måde teleskopskaft	11 - 12	253
Brug af spraybeholder	13	254
Vedligeholdelse	14	254
Tilbehør	15	254

* Leveringen varierer afhængigt af den enkelte produktvariant.

68 | Dansk

Klippe hæk

Kontrollér hækken for skjulte fremmedlegemer som f.eks. havestakit, før arbejdet startes.

Anvendelse

Hold godt fast i grebet på haveværktøjet, så du ikke mister kontrollen over det. Forkert håndtering kan føre til kvæstelser.

Sæt transportbeskyttelsen til skærekniven på efter brug.

Teleskopskaft

Brug teleskopskaftet sammen med tilbehøret til græs- og busksaksen. Hjulene skal tages af, før grebet bruges sammen med tilbehøret til busksaksen.

Anti-blokerings-mekanisme

Blokerer skærekniven i modstandsdygtigt materiale, øges motorens belastning. Den intelligente mikroelektronik identificerer denne overbelastningssituation og gentager flere gange motorskiftet for således at forhindre en blokering af skære-

knivene og gennemskære materialet.

Dette hørbare skift varer op til 3 s.

Efter gennemskæringen arbejder haveværktøjet videre i normal tilstand, eller skærekniven bliver automatisk stående i åbnet tilstand, hvis den overbelastede situation forbliver uændret (f.eks. hvis et stykke metalhegn tilfældigt blokerer haveværktøjet).

Akku-ladetilstandsindikator

Akku-ladetilstandsindikatoren viser ladefremskridtet. Under opladningen **blinker** visningen **grøn**. Lyser akku-ladetilstandsindikatoren **grøn hele tiden**, er akkuen helt opladet.

Akku-ladetilstandsindikatoren viser – når start-stop-kontakten er trykket halvt eller helt ned – akkuens ladetilstand i nogle sekunder.

LED	Kapacitet
Konstant lys grøn	35 – 100 %
Blinklys grøn	15 – 35 %
Blinklys rød	5 – 15 %
Konstant lys rød	0 – 5 %

Fejlsøgning



Symptom	Mulig årsag	Afhjælpning
For lille snitvarighed pr. akku-oplading	Akkuen er ved at være brugt op	Kontakt serviceforhandleren
Akku-kontrollampe lyser hele tiden Opladning er ikke mulig	Akku defekt	Kontakt serviceforhandleren

Vedligeholdelse og rengøring

► **Pas på! Sluk haveværktøjet, før vedligeholdelses- eller rengøringsarbejde gennemføres. Når haveværktøjet er blevet slukket, bevæger knivene sig i endnu et par sekunder.**

Vær forsigtig! Berør ikke knive, der bevæger sig.

► **Hold haveværktøjet rent for at arbejde sikkert og godt.**

► **Brug altid beskyttelseshandsker, når du arbejder med haveværktøjet eller gennemfører vedligeholdelses-/rengøringsarbejde.**

Undersøg haveværktøjet for synlige mangler med regelmæssige mellemrum som f.eks. løse fastgørelser og slidte eller beskadigede dele.

Spraybeholder

Sprøjt beholderen tom. Opbevar hverken kemikalier eller rester i værktøjet.

Bortskaf væsken iht. det, der er anbefalet i anvisningerne til plantebeskyttelsesmidlet og iht. de lokale forskrifter.

Beholderen skylles ved at fylde 1/3 af beholderen op med rent vand. Rengør den aldrig med brændbare væsker. Brug hverken skræppe eller skurende midler. Brug altid det personlige beskyttelsesudstyr, der anbefales af producenten af plantebeskyttelsesmidlet f.eks. handsker, beskyttelsesbriller osv.

Bortskaf ubrugte væsker iht. forskrifterne fra producenten af plantebeskyttelsesmidlet.

Opbevar haveværktøjet et sikkert, tørt sted, uden for børns rækkevidde. Stil ikke genstande fra på haveværktøjet.

Kundeservice og brugerrådgivning

www.bosch-garden.com

El-værktøjets 10-cifrede typenummer (se typeskilt) skal altid angives ved forespørgsler og bestilling af reservedele.

Dansk

Bosch Service Center
Telegrafvej 3

2750 Ballerup

På www.bosch-pt.dk kan der online bestilles reservedele eller oprettes en reparations ordre.

Tlf. Service Center: 44898855

Fax: 44898755

E-Mail: vaerktoej@dk.bosch.com

Transport

De indeholdte Li-Ion-akkuer overholder bestemmelserne om farligt gods. Akkuerne kan transporteres af brugeren på offentlig vej uden yderligere pålæg.

Ved forsendelse gennem tredjemand (f.eks.: lufttransport eller expedition) skal særlige krav vedr. emballage og mærkning overholdes. Her skal man kontakte en faregodseksper, før forsendelsesstykket forberedes.

Bortskaffelse

Haveværktøj, tilbehør og emballage skal genbruges på en miljøvenlig måde.

Smid ikke haveværktøj, ladeaggregater og akkuer/batterier ud sammen med det almindelige husholdningsaffald!

Gælder kun i EU-lande:

Iht. det europæiske direktiv 2012/19/EU skal affald af elektrisk og elektronisk udstyr (WEEE) og iht. det europæiske direktiv 2006/66/EF skal defekte eller opbrugte akkuer/batterier indsamles separat og genbruges iht. gældende miljøforskrifter.

► **Integrerede akkuer må kun tages ud, når de skal bortskaffes.** Haveværktøjet kan blive ødelagt, hvis husets skal åbnes.

Akkuen tages ud af haveværktøjet ved at betjene start-stop-kontakten, indtil akkuen er helt afladet. Drej skrueene ud på huset og tag husets skål af. Afbryd for tilslutningerne på akkuen og tag akkuen ud.

Akkuer/batterier:**Li-Ion:**

Følg venligst henvisninger i afsnit „Transport“.

Ret til ændringer forbeholdes.

Svenska**Säkerhetsanvisningar****Förklaring till bildsymbolerna**

Läs noga igenom alla säkerhetsanvisningar och instruktioner. Fel som uppstår till följd av att säkerhetsanvisningarna och instruktionerna inte följts kan orsaka elstöt, brand och/eller allvarliga personskador.



Använd alltid skyddsglasögon och kraftiga skor när under arbetet med trädgårdsredskapet.



Se till att personer som står i närheten inte skadas av föremål som eventuellt slungas ut.



Varning: Håll ett betryggande avstånd från trädgårdsredskapet när det är igång.



Använd inte trädgårdsredskapet i regn och utsätt det inte heller för regn.



Observera! Kniven fortsätter att gå en kort stund efter det trädgårdsredskapet fränkopplats!



Laddaren får endast användas i torr lokal.



Spreja inte mot ansiktet eller djur.



Använd inte brännbara vätskor.



Ångorna får inte inandas.



Före lagring töm sprejen ute i trädgården. Töm inte innehållet i tvättställ eller avloppsnät. Låt inte kemikalier eller rester ligga kvar i redskapet.



Förvara trädgårdsredskapet på ett säkert och torrt ställe utom räckhåll för barn. Ställ inte upp andra föremål på trädgårdsredskapet.

Allmänna säkerhetsanvisningar för elverktyg

Läs noga igenom alla säkerhetsanvisningar och instruktioner. Fel som uppstår

70 | Svenska

till följd av att säkerhetsanvisningarna och instruktionerna inte följts kan orsaka elstöt, brand och/eller allvarliga personskador.

Förvara alla varningar och anvisningar för framtida bruk.

Nedan använt begrepp "Elverktyg" hänför sig till nätdrivna elverktyg (med nätsladd) och till batteridrivna elverktyg (sladdlösa).

Arbetsplatssäkerhet

- ▶ **Håll arbetsplatsen ren och välbelyst.** Oordning på arbetsplatsen och dåligt belyst arbetsområde kan leda till olyckor.
- ▶ **Använd inte elverktyget i explosionsfarlig omgivning med brännbara vätskor, gaser eller damm.** Elverktygen alstrar gnistor som kan antända dammet eller gaserna.
- ▶ **Håll under arbetet med elverktyget barn och obehöriga personer på betryggande avstånd.** Om du störs av obehöriga personer kan du förlora kontrollen över elverktyget.

Elektrisk säkerhet

- ▶ **Elverktygets stickpropp måste passa till vägguttaget. Stickproppen får absolut inte förändras. Använd inte adapterkontakter tillsammans med skyddsjordade elverktyg.** Oförändrade stickproppar och passande vägguttag reducerar risken för elstöt.
- ▶ **Undvik kroppskontakt med jordade ytor som t. ex. rör, värmeelement, spisar och kylskåp.** Det finns en större risk för elstöt om din kropp är jordad.
- ▶ **Skydda elverktyget mot regn och väta.** Tränger vatten in i ett elverktyg ökar risken för elstöt.
- ▶ **Missbruka inte nätsladden och använd den inte för att bära eller hänga upp elverktyget och inte heller för att dra stickproppen ur vägguttaget. Håll nätsladden på avstånd från värme, olja, skarpa kanter och rörliga maskindelar.** Skadade eller tilltrasslade ledningar ökar risken för elstöt.
- ▶ **När du arbetar med ett elverktyg utomhus använd endast förlängningsladdar som är avsedda för utomhusbruk.** Om en lämplig förlängningssladd för utomhusbruk används minskar risken för elstöt.
- ▶ **Använd ett felströmsskydd om det inte är möjligt att undvika elverktygets användning i fuktig miljö.** Felströmsskyddet minskar risken för elstöt.

Personsäkerhet

- ▶ **Var uppmärksam, kontrollera vad du gör och använd elverktyget med förnuft. Använd inte elverktyg när du är trött eller om du är påverkad av droger, alkohol eller mediciner.** Under användning av elverktyg kan även en kort uppmärksamhet leda till allvarliga kroppsskador.
- ▶ **Bär alltid personlig skyddsutrustning och skyddsglasögon.** Användning av personlig skyddsutrustning som t. ex. dammfiltermask, halkfria säkerhetsskor, skyddshjälm och hörselskydd reducerar alltefter elverktygets typ och användning risken för kroppsskada.

- ▶ **Undvik oavsiktlig igångsättning. Kontrollera att elverktyget är frånkopplat innan du ansluter stickproppen till vägguttaget och/eller ansluter/tar bort batteriet, tar upp eller bär elverktyget.** Om du bär elverktyget med fingret på strömställaren eller ansluter påkopplat elverktyg till nätströmmen kan olycka uppstå.
- ▶ **Ta bort alla inställningsverktyg och skruvnycklar innan du kopplar på elverktyget.** Ett verktyg eller en nyckel i en roterande komponent kan medföra kroppsskada.
- ▶ **Undvik onormala kroppsställningar. Se till att du står stadigt och håller balansen.** I detta fall kan du lättare kontrollera elverktyget i oväntade situationer.
- ▶ **Bär lämpliga arbetskläder. Bär inte löst hängande kläder eller smycken. Håll håret, kläderna och handskarna på avstånd från rörliga delar.** Löst hängande kläder, långt hår och smycken kan dras in av roterande delar.
- ▶ **När elverktyg används med dammsugnings- och uppsamlingsutrustning, se till att dessa är rätt monterade och används på korrekt sätt.** Användning av dammsugning minskar de risker damm orsakar.

Korrekt användning och hantering av elverktyg

- ▶ **Överbelasta inte elverktyget. Använd för aktuell arbete avsett elverktyg.** Med ett lämpligt elverktyg kan du arbeta bättre och säkrare inom angivet effektområde.
- ▶ **Ett elverktyg med defekt strömställare får inte längre användas.** Ett elverktyg som inte kan kopplas in eller ur är farligt och måste repareras.
- ▶ **Dra stickproppen ur vägguttaget och/eller ta bort batteriet innan inställningar utförs, tillbehörsdelar byts ut eller elverktyget lagras.** Denna skyddsåtgärd förhindrar oavsiktlig inkoppling av elverktyget.
- ▶ **Förvara elverktygen oåtkomliga för barn. Låt elverktyget inte användas av personer som inte är förtrogna med dess användning eller inte läst denna anvisning.** Elverktygen är farliga om de används av oerfarna personer.
- ▶ **Sköt elverktyget omsorgsfullt. Kontrollera att rörliga komponenter fungerar felfritt och inte kärvar, att komponenter inte brustit eller skadats; orsaker som kan leda till att elverktygets funktioner påverkas menligt. Låt skadade delar repareras innan elverktyget tas i bruk.** Många olyckor orsakas av dåligt skötta elverktyg.
- ▶ **Håll skärverktygen skarpa och rena.** Omsorgsfullt skötta skärverktyg med skarpa egg kommer inte så lätt i kläm och går lättare att styra.
- ▶ **Använd elverktyget, tillbehör, insatsverktyg osv. enligt dessa anvisningar. Ta hänsyn till arbetsvillkoren och arbetsmomenten.** Om elverktyget används på ett sätt som det inte är avsett för kan farliga situationer uppstå.

Omsorgsfull hantering och användning av sladdlösa elverktyg

- ▶ **Ladda batterierna endast i de laddare som tillverkaren rekommenderat.** Om en laddare som är avsedd för en viss typ av batterier används för andra batterityper finns risk för brand.

- ▶ **Använd endast batterier som är avsedda för aktuell elverktyg.** Används andra batterier finns risk för kroppsskada och brand.
- ▶ **Håll gem, mynt, nycklar, spikar, skruvar och andra små metallföremål på avstånd från reservbatterier för att undvika en bygling av kontaktorna.** En kortslutning av batteriets kontakter kan leda till brännskador eller brand.
- ▶ **Om batteriet används på fel sätt finns risk för att vätska rinner ur batteriet. Undvik kontakt med vätskan. Vid oavsiktlig kontakt spola med vatten. Om vätska kommer i kontakt med ögonen uppsök dessutom läkare.** Batterivätskan kan medföra hudirritation och brännskada.

Service

- ▶ **Låt endast kvalificerad fackpersonal reparera elverktyget och endast med originalreservdelar.** Detta garanterar att elverktygets säkerhet upprätthålls.

Säkerhetsanvisningar för häcksaxar

- ▶ **Håll knivarna på avstånd från kroppen. Försök inte ta bort klippt material eller hålla i material som ska klippas när kniven är inkopplad. Ta på frånslaget trädgårdsredskap bort klippt material som kommit i kläm.** Under användning av häcksaxen kan även en kort uppmärksamhet leda till allvarliga kroppsskador.
- ▶ **Bär häcksaxen i handtaget med stillastående kniv. För transport och lagring av häcksaxen ska skyddet vara påsatt.** En omsorgsfull hantering av trädgårdsredskapet minskar risken för kroppsskada som kniv kan orsaka.
- ▶ **Håll tag i elverktyget endast på isolerade greppytor då risk finns att knivarna kommer i kontakt med dolda strömledningar.** Knivens kontakt med en spänningsförande ledning kan sätta redskapets metalldelar under spänning och leda till elstöt.

Säkerhetsanvisningar för busk-/grässax

- ▶ Trädgårdsredskapet får inte användas av person (inklusive barn) med begränsad fysisk, sensorisk eller psykisk förmåga och/eller som saknar den erfarenhet och kunskap som krävs för hantering. Undantag görs om personen övervakas av en ansvarig person som kan undervisa i trädgårdsredskapets användning. Barn bör övervakas för att säkerställa att de inte leker med trädgårdsredskapet.

- ▶ **Låt aldrig barn eller personer som inte är förtrogna med bruksanvisningen använda trädgårdsredskapet.** Nationella föreskrifter begränsar eventuellt tillåten ålder för användning. När trädgårdsredskapet inte används ska det förvaras oåtkomligt för barn.
- ▶ Användaren eller ägaren ansvarar för olyckor och skador som drabbar andra människor eller deras egendom.
- ▶ Använd aldrig trädgårdsredskapet när personer, speciellt då barn eller husdjur, uppehåller sig i närheten.
- ▶ Håll anslutningskabeln på betryggande avstånd från skärknivarna.
- ▶ Använd alltid skyddsglasögon och kraftiga skor när under arbetet med trädgårdsredskapet.
- ▶ Trimma inte under dåligt väder och speciellt inte då när åskväder är i antågande.
- ▶ Använd trädgårdsredskapet endast i dagsljus eller vid god belysning.
- ▶ Kontrollera att skyddskåporna och skyddsutrustningen är oskadade och korrekt monterade. Före driftstart ska nödvändiga underhållsåtgärder och reparationer utföras.
- ▶ Koppla på trädgårdsredskapet först sedan händerna och fötterna är på betryggande avstånd från knivarna.
- ▶ Frånkoppla trädgårdsredskapet från nätströmmen (t. ex. genom att dra ur stickproppen eller trycka ned inkopplingsspärren):
 - alltid när trädgårdsredskapet lämnas utan uppsikt.
 - innan blockeringar åtgärdas,

72 | Svenska

- när kontroll, rengöring eller arbeten utförs på trädgårdsredskapet,
 - efter kontakt med främmande föremål. Kontrollera genast trädgårdsredskapet avseende skada och låt det vid behov repareras,
 - när trädgårdsredskapet börjar vibrerar på ovanligt sätt (kontrollera genast).
- Skydda fötterna och händerna mot skador som kniven kan orsaka.



Skydda elverket mot hög värme som t. ex. längre solbestrålning, eld, vatten och fukt.
Explosionsrisk kan uppstå.

- **Öppna inte redskapet.** Om batteriet kortsluts kan det explodera.
- **I skadat eller felanvänt batteri kan ångor uppstå. Tillför friskluft och uppsök läkare vid åkommor.** Ångorna kan leda till irritation i andningsvägarna.
- **Från ett defekt batteri kan vätska rinna ut och väta föremål i närheten. Kontrollera berörda delar.** Rengör eller byt ut dem vid behov.

Säkerhetsanvisningar för sprejer

- Beakta säkerhetsanvisningarna och instruktionerna för de produkter som används i sprejen. Om så krävs använd skyddshandskar och skyddsglasögon.
- Före användning läs noga alla anvisningar inklusive uppgifterna på säkerhetsdatabladet och växtskyddsmedlets förpackning. Använd alltid den personliga säkerhetsutrustningen som tillverkaren rekommenderar (t.ex. handskar, skyddsglasögon etc.).
- Före användning läs noga och följ alla anvisningar och säkerhetsföreskrifter för sprejen och växtskyddsmedlet. Om dessa anvisningar ignoreras finns risk för allvarliga personskador / åkommor.
- Håll sprejen på avstånd från barn.
- Följ noga de lokala föreskrifterna beträffande ventilation, brandskydd och arbetsmetod.
- När sprejen används får inte mat eller dryck förtäras och den får inte heller riktas mot öppen låga.

- Kontrollera sprejen omsorgsfullt före och efter varje användning.
- I sprejen får inte vätskor med en temperatur över 40 °C, lut, värmealstrande, frätande (syror) eller brännbara vätskor användas.
- Spreja inte substanser med risker som du inte känner till.
- Spreja inte på dig själv, andra personer eller djur. Håll händerna och armarna på betryggande avstånd från sprejöppningen. Om munstycket täpps till skall trädgårdsredskapet genast kopplas från. Om du kommer i kontakt med kemikalier eller får sprejdimma i ögat följ anvisningarna på växtskyddsmedlet och uppsök genast läkare.
- Handla alltid enligt dekalen på förpackningen eller från tillverkaren medlevererad bipacksedel för växtskyddsmedlet.
- Spreja endast i välventilerad omgivning. Spreja alltid i vindriktningen bortåt personer, djur och näringsmedel.
- Spreja alltid enligt uppgifterna på växtskyddsmedlet, undvik tomsprejning.

Säkerhetsanvisningar för laddare



Skydda laddaren mot regn och väta. Tränger vatten in i laddaren ökar risken för elektrisk stöt.



- **Ladda inte batterimoduler av främmande fabrikat.** Laddaren är lämplig endast för laddning av Bosch li-jonbatterimoduler med den spänning som anges i Tekniska data. I annat fall finns risk för brand och explosion.
- **Håll laddaren ren.** Förorening kan leda till elektrisk stöt.
- **Kontrollera laddare, kabel och stickkontakt före varje användning. En skadad laddare får inte användas. Du får själv aldrig öppna laddaren, låt den repareras av kvalificerad fackman och endast med originalreservdelar.** Skadade laddare, ledningar eller stickkontakter ökar risken för elektrisk stöt.
- **Använd inte laddaren på lättantändligt underlag (t. ex. papper, textilier mm) resp. i brännbar**

omgivning. Vid laddningen värms laddaren upp vilket kan medföra brandrisk.

- ▶ **Håll barn under uppsikt.** Barn får inte leka med laddaren.
- ▶ **Laddaren får inte användas av barn eller personer med begränsad fysisk, sensorisk eller psykisk förmåga eller som saknar den erfarenhet och kunskap som krävs för säker hantering. Undantag görs om personen övervakas av en ansvarig person som även kan undervisa i laddarens användning.** I annat fall finns risk för felhantering och personskada.

Symboler

Symbolerna nedan är viktiga för att kunna läsa och förstå bruksanvisningen. Lägg symbolerna och deras betydelse på minnet. Korrekt tolkning av symbolerna hjälper till att bättre och säkrare använda elverktyget.

Symbol	Betydelse
	Bär skyddshandskar
	Använd skyddsglasögon.
	Reaktionsriktning
	Rörelseriktning
	Inkoppling/Urkoppling
	Tillåten hantering
	Förbjuden handling
	Hörbart ljud
	Tillbehör

Ändamålsenlig användning

Trädgårdsredskapet är avsett för lätt klippning av buskar och gräskanter.

Sprejheten är avsedd för ett flertal vattenlösliga växtskyddsmedel som t.ex. insekticider, fungicider, ogräsmiddel och gödningsmedel. Denna produkt är endast lämplig för privat bruk. Den får inte användas med andra kemiska substanser och inte heller kommersiellt.

Tekniska data

Isio	Grässax		Busksax		Sprej	
					Grässax inkl. teleskopskaft med hjul	Busksax inkl. teleskopskaft med hjul
Produktnummer		3 600 H33 1..	3 600 H33 1..	3 600 H33 1..	3 600 H33 1..	3 600 H33 1..
Vikt enligt EPTA-Procedure 01:2014	kg	0,50	0,55	0,59	1,2	1,3
Knivbredd	mm	80	–	–	80	–
Knivlängd	mm	–	120	–	–	120
Volym	l	–	–	1	–	–
Teleskopskaft	cm	–	–	–	80 – 115	80 – 115
Laddare						
Produktnummer				2 609 006 408/230		
Inspänning	EU/V- UK/V- AUS/V-			2 609 006 409/230 2 609 006 410/240		
Laddningsström	mA	500	500	500	500	500
Tillåtet temperaturområde för laddning	°C	0 – 45	0 – 45	0 – 45	0 – 45	0 – 45

Beakta produktnumret på trädgårdsredskapets typskylt. Handelsbeteckningarna för enskilda trädgårdsredskap kan variera. Leveransomfattningen särskiljer mellan produktvarianterna.

74 | Svenska

Isio		Grässax	Busksax	Sprej	Grässax inkl. teleskopskäft med hjul	Busksax inkl. teleskopskäft med hjul
Vikt enligt EPTA- Procedure 01:2014	kg	0,07	0,07	0,07	0,07	0,07
Batteri		Li-jon	Li-jon	Li-jon	Li-jon	Li-jon
Märkspänning	V=	3,6	3,6	3,6	3,6	3,6
Kapacitet	Ah	1,5	1,5	1,5	1,5	1,5
Laddningstid (batte- riet urladdat)	h	3,5	3,5	3,5	3,5	3,5
Antal battericeller		1	1	1	1	1
Drifttid med en batte- riladdning (upp till)	min	50	50	50	50	50
Beakta produktnumret på trädgårdsredskapets typskylt. Handelsbeteckningarna för enskilda trädgårdsredskap kan variera. Leveransomfattningen särskiljer mellan produktvarianterna.						

Buller-/vibrationsdata

Grässax

Bullernivåvärde förmedlas enligt EN 50636-2-94.

Redskapets A-vägda ljudtrycksnivå underskrider i typiska fall 70 dB(A).

Totala vibrationsemissionsvärden a_h (vektorsumma ur tre riktningar) och onoggrannhet K framtaget enligt EN 60335: $a_h < 2,5 \text{ m/s}^2$, $K = 1,5 \text{ m/s}^2$.

Vibrationsnivå₁

Busksax

Bullernivåvärde förmedlas enligt EN 60745-2-15.

Redskapets A-vägda ljudnivå uppnår i typiska fall: Ljudtrycksnivå 58 dB(A); ljudeffektnivå 79 dB(A). Onoggrannhet $K = 3 \text{ dB}$.

Totala vibrationsemissionsvärden a_h (vektorsumma ur tre riktningar) och onoggrannhet K framtaget enligt EN 60745: $a_h < 2,5 \text{ m/s}^2$, $K = 1,5 \text{ m/s}^2$.

Vibrationsnivå₁

Sprej

Bullernivåvärde förmedlas enligt EN 60745.

Redskapets A-vägda ljudnivå uppnår i typiska fall: Ljudtrycksnivå 58 dB(A); ljudeffektnivå 79 dB(A). Onoggrannhet $K = 3 \text{ dB}$.

Totala vibrationsemissionsvärden a_h (vektorsumma ur tre riktningar) och onoggrannhet K framtaget enligt EN 60745: $a_h < 2,5 \text{ m/s}^2$, $K = 1,5 \text{ m/s}^2$.

Vibrationsnivå₁

1) Mätningen av den vibrationsnivå som anges i denna anvisning har utförts enligt en mätmetod som är standardiserad i EN 60745 och kan användas vid jämförelse av olika elverktyg. Mätmetoden är även lämplig för preliminär bedömning av vibrationsbelastningen.

Den angivna vibrationsnivån representerar den huvudsakliga användningen av elverktyget. Om däremot elverktyget används för andra ändamål, med olika tillbehör, med andra

insatsverktyg eller inte underhållits ordentligt kan vibrationsnivån avvika. Härvid kan vibrationsbelastningen under arbetsperioden öka betydligt.

För en exakt bedömning av vibrationsbelastningen bör även de tider beaktas när elverktyget är fränkopplat eller är igång, men inte används. Detta reducerar tydligt vibrationsbelastningen för den totala arbetsperioden.

Bestäm extra säkerhetsåtgärder för att skydda operatören mot vibrationernas inverkan t. ex.: underhåll av elverktyget och insatsverktygen, att hålla händerna varma, organisation av arbetsförloppen.

Försäkran om överensstämmelse

Grässax

Vi försäkrar under exklusivt ansvar att produkten som beskrivs i "Tekniska data" överensstämmer med alla tillämpliga bestämmelser i direktiven 2011/65/EU, 2014/35/EU, 2014/30/EU, 2006/42/EG samt deras ändringar och med följande standard: EN 60335-1, EN 50636-2-94 (batteri), EN 60335-1, EN 60335-2-29 (batteriladdare), EN 50581.

Busksax

Vi intygar under ensamt ansvar att den produkt som beskrivs under "Tekniska data" uppfyller alla gällande bestämmelser i direktiven 2011/65/EU, 2014/35/EU, 2014/30/EU, 2006/42/EG, 2000/14/EG inklusive ändringar och stämmer överens med följande standarder: EN 60745-1, EN 60745-2-15 (batteri), EN 60335-1, EN 60335-2-29 (batteriladdare), EN 50581.

2000/14/EG: Garanterad ljudeffektnivå 82 dB(A). Bedömningsmetod för överensstämmelse enligt bilaga V.

Produktkategori: 25

Sprej

Vi försäkrar under exklusivt ansvar att produkten som beskrivs i "Tekniska data" överensstämmer med alla tillämpliga bestämmelser i direktiven 2011/65/EU, 2014/35/EU,

2014/30/EU, 2006/42/EG samt deras ändringar och med följande standard: EN 60745-1, EN 60745 (batteri), EN 60335-1, EN 60335-2-29 (batteriladdare), EN 50581.

Teknisk tillverkningsdokumentation (2006/42/EG, 2000/14/EG) fås från:

Bosch Lawn and Garden Ltd., PT-HG/ENS-PA2, Stowmarket, Suffolk IP14 1EY, England

Henk Becker
Executive Vice President
Engineering

Helmut Heinzelmann
Head of Product Certification
PT/ETM9

Henk Becker i.V. *Helmut Heinzelmann*

Robert Bosch Power Tools GmbH
70538 Stuttgart, GERMANY
Stuttgart, 01.01.2017

Montering och drift

Handlingsmål	Figur	Sida
Leveransen omfattar*	1	250
Batteriets laddning	2	250
Montering/Demontering	3	250
In-/urkoppling	4	251
Montera teleskopskaft med hjul	5	251
Ta bort teleskopskaft med hjul	6	251
Inställning av skaftets längd	7	252
Läge för kantklippning/ Ställ in arbetsvinkeln	8 – 9	252
Ta bort hjulen	10	253
Arbetsanvisningar för teleskopskaft	11 – 12	253
Så här används sprejen	13	254
Service	14	254
Tillbehör	15	254

* Leveransomfattningen särskiljer mellan produktvarianterna.

Häckklippning

Kontrollera innan arbetet påbörjas att häcken inte innehåller främmande föremål som t. ex. trädgårdsstaket.

Användning

Håll fast trädgårdsredskapet regelrätt i handtaget, för att inte förlora kontrollen. Felaktig hantering kann leda till personskada.

Sätt efter avslutat arbete upp transportskyddet på kniven.

Teleskopskaft

Använd teleskopskaftet för gräs- och häcksaxtillbehör. Innan skaftet används med häcksaxtillbehör måste hjulen tas bort.

Antiblockeringsfunktion

Om knivarna blockeras i materialet ökar motorns belastning. Den intelligenta mikroelektroniken registrerar denna överbelastning och kopplar flera gånger om motorn för att hindra knivarna från att blockera och för att få materialet klippt.

Den hörbara omkopplingen kan ta upp till 3 s.

Efter klippning fungerar trädgårdsredskapet normalt eller så stannar kniven automatiskt i öppet läge om överbelastningen kvarstår (t. ex. om ett stycke trädstängsel blockerar trädgårdsredskapet).

Batteriets laddningsindikering

Batteriladdningsindikatorn visar hur laddningen fortskrider. Under laddning **blinkar** indikatorn **grön**. När batteriladdningsindikatorn **lyser permanent grön** är batteriet fullständigt laddat.

Batteriets laddningsindikator visar batteriets laddningstillstånd vid halvt eller fullständigt nedtryckt strömställare Till/Från för några sekunder.

Lysdiod	Kapacitet
Kontinuerligt grönt ljus	35 – 100%
Grönt blink	15 – 35%
Rött blink	5 – 15%
Kontinuerligt rött ljus	0 – 5%

Felsökning



Symptom	Möjlig orsak	Åtgärd
Uppladdad batterimodul har för låg klippkapacitet	Batteriets brukstid löper ut	Uppsök kundservicen
Laddningsindikatorn lyser kontinuerligt Laddning inte möjlig	Batteriet är defekt	Uppsök kundservicen

76 | Norsk

Underhåll och rengöring

- **Obs! Slå från trädgårdsredskapet innan underhållsarbeten eller rengöring utförs. Efter frånkoppling av trädgårdsredskapet rörs knivarna ännu några sekunder.**
Var försiktig! Berör inte knivarna så länge de rör på sig.
- **Håll trädgårdsredskapet rent för bra och säkert arbete.**
- **Använd alltid skyddshandskar när arbeten utförs med trädgårdsredskapet eller vid underhåll/rengöring.**

Undersök trädgårdsredskapet regelbundet avseende brister som lösa fästen och nedslitna eller skadade komponenter.

Sprej

Tomspreja behållaren. Förvara inte kemikalier eller rester i redskapet.

Avfallshandtera vätskan enligt rekommenderad anvisning för växtskyddsmedlet och beakta de lokala föreskrifterna.

För spolning fyll på behållaren till en 1/3 med klart vatten. Använd aldrig brännbara vätskor för rengöring. Använd inte frätande eller skurande medel. Använd alltid den personliga säkerhetsutrustningen som växtskyddsmedlets tillverkare rekommenderar t.ex. handskar, skyddsglasögon etc.

Avfallshandtera oanvända vätskor på av växtskyddsmedlets tillverkare angivet sätt.

Förvara trädgårdsredskapet på ett säkert och torrt ställe utom räckhåll för barn. Ställ inte upp andra föremål på trädgårdsredskapet.

Kundtjänst och användarrådgivning

www.bosch-garden.com

Ange alltid vid förfrågningar och reservdelsbeställningar det 10-siffriga produktnumret som finns på elverkygets typskylt.

Svenska

Bosch Service Center
Telegrafvej 3
2750 Ballerup
Danmark
Tel.: (08) 7501820 (inom Sverige)
Fax: (011) 187691

Transport

De litiumjonbatterier som ingår är underkastade kraven för farligt gods. Användaren kan utan ytterligare förpliktelser transportera batterierna på allmän väg.

Vid transport genom tredje person (t. ex. flygfrakt eller spedition) ska speciella villkor för förpackning och märkning beaktas. I detta fall bör vid förberedelse av transport en expert för farligt gods konsulteras.

Avfallshandtering

Trädgårdsredskap, tillbehör och förpackning ska omhändertas på miljövänligt sätt för återvinning.

Släng inte trädgårdsredskap, laddare och inte heller batterier i hushållsavfall!

Endast för EU-länder:



Enligt europeiska direktivet 2012/19/EU måste obrukbara elektriska och elektroniska apparater och enligt europeiska direktivet 2006/66/EG felaktiga eller förbrukade batterier separat omhändertas och på miljövänligt sätt lämnas in för återvinning.

- **Inbyggda batterier får demonteras endast för avfallshandtering.** Om kåpan öppnas finns risk för att trädgårdsredskapet förstörs.

Innan batteriet tas ur trädgårdsredskapet ska strömställaren Till/Från tryckas ned tills batteriet är fullständigt urladdad. Skruva bort skruvarna från huset och lyft bort husets kåpa. Frånkoppla anslutningarna på batteriet och ta bort batteriet.

Sekundär-/primärbatterier:



Li-jon:

Beakta anvisningarna i avsnittet "Transport".

Ändringar förbehålles.

Norsk

Sikkerhetsinformasjon

Forklaring av bildesymbolene



Les gjennom alle advarslene og anvisningene.

Feil ved overholdelsen av advarslene og nedestående anvisninger kan medføre elektriske støt, brann og/eller alvorlige skader.



Bruk alltid beskyttelsesbriller og solide sko når du arbeider med hageredskapet.



Pass på at personer som står i nærheten ikke skades av fremmedlegemer som slynges bort.



Advarsel: Pass på å holde sikker avstand til hageredskapet mens du arbeider.



Ikke bruk hageredskapet i regn eller la den stå ute i regnvær.



OBS: Kniven roterer en stund til etter at hageredskapet er slått av!



Bruk ladeapparatet kun i tørre rom.



Ikke sprøyt i ansiktet eller på dyr.



Ikke bruk brennbare væsker.



Damper må ikke innåndes.



Tøm før lagringen innholdet i sprøyten mens du er ute i hagen din. Tøm innholdet ikke i oppvaskkummen eller i avløpssystemet. Ikke oppbevar kjemikalier eller rester i redskapet.



Oppbevar hageredskapet på et sikkert, tørt sted utilgjengelig for barn. Sett ingen andre gjenstander på hageredskapet.

Generelle advarsler for elektroverktøy



Les gjennom alle advarslene og anvisningene. Feil ved overholdelsen av advarslene og nedenstående anvisninger kan medføre elektriske støt, brann og/eller alvorlige skader.

Det nedenstående anvendte uttrykket «elektroverktøy» gjelder for strøm-drevne elektroverktøy (med ledning) og batteri-drevne elektroverktøy (uten ledning).

Ta godt vare på alle advarslene og informasjonene.

Det nedenstående anvendte uttrykket «elektroverktøy» gjelder for strøm-drevne elektroverktøy (med ledning) og batteri-drevne elektroverktøy (uten ledning).

Sikkerhet på arbeidsplassen

- ▶ **Hold arbeidsområdet rent og ryddig og sørg for bra belysning.** Rotete arbeidsområder eller arbeidsområder uten lys kan føre til ulykker.
- ▶ **Ikke arbeid med elektroverktøyet i eksplosjonsutsatte omgivelser – der det befinner seg brennbare væsker, gass eller støv.** Elektroverktøy lager gnister som kan antenne støv eller damper.
- ▶ **Hold barn og andre personer unna når elektroverktøyet brukes.** Hvis du blir forstyrret under arbeidet, kan du miste kontrollen over elektroverktøyet.

Elektrisk sikkerhet

- ▶ **Støpselet til elektroverktøyet må passe inn i stikkontakten. Støpselet må ikke forandres på noen som helst måte. Ikke bruk adapterstøpsler sammen med jordede elektroverktøy.** Bruk av støpsler som ikke er forandret på og passende stikkontakter reduserer risikoen for elektriske støt.
- ▶ **Unngå kroppskontakt med jordede overflater slik som rør, ovner, komfyrer og kjøleskap.** Det er større fare ved elektriske støt hvis kroppen din er jordet.
- ▶ **Hold elektroverktøyet unna regn eller fuktighet.** Der- som det kommer vann i et elektroverktøy, øker risikoen for

elektriske støt.

- ▶ **Ikke bruk ledningen til andre formål, f. eks. til å bære elektroverktøyet, henge det opp eller trekke det ut av stikkontakten. Hold ledningen unna varme, olje, skarpe kanter eller verktøydeler som beveger seg.** Med skadede eller opphopede ledninger øker risikoen for elektriske støt.
- ▶ **Når du arbeider utendørs med et elektroverktøy, må du kun bruke en skjøteledning som er egnet til utendørs bruk.** Når du bruker en skjøteledning som er egnet for utendørs bruk, reduseres risikoen for elektriske støt.
- ▶ **Hvis det ikke kan unngås å bruke elektroverktøyet i fuktige omgivelser, må du bruke en jordfeilbryter.** Bruk av en jordfeilbryter reduserer risikoen for elektriske støt.

Personsikkerhet

- ▶ **Vær oppmerksom, pass på hva du gjør, gå fornuftig frem når du arbeider med et elektroverktøy. Ikke bruk elektroverktøy når du er trett eller er påvirket av narkotika, alkohol eller medikamenter.** Et øyeblikks uoppmerksomhet ved bruk av elektroverktøyet kan føre til alvorlige skader.
- ▶ **Bruk personlig verneutstyr og husk alltid å bruke vernebriller.** Bruk av personlig sikkerhetsutstyr som støvmaske, sklifaste arbeidssko, hjelm eller hørselvern – avhengig av type og bruk av elektroverktøyet – reduserer risikoen for skader.
- ▶ **Unngå å starte verktøyet ved en feiltagelse. Forviss deg om at elektroverktøyet er slått av før du kobler det til strømmen og/eller batteriet, løfter det opp eller bærer det.** Hvis du holder fingeren på bryteren når du bærer elektroverktøyet eller kobler elektroverktøyet til strømmen i innkoblet tilstand, kan dette føre til uhell.
- ▶ **Fjern innstillingsverktøy eller skrunøkler før du slår på elektroverktøyet.** Et verktøy eller en nøkkel som befinner seg i en roterende verktøydell, kan føre til skader.
- ▶ **Unngå en unormal kroppsholdning. Sørg for å stå stødig og i balanse.** Dermed kan du kontrollere elektroverktøyet bedre i uventede situasjoner.
- ▶ **Bruk alltid egnede klær. Ikke bruk vide klær eller smykker. Hold hår, tøy og hansker unna deler som beveger seg.** Løstsittende tøy, smykker eller langt hår kan komme inn i deler som beveger seg.
- ▶ **Hvis det kan monteres støvavsug- og oppsamlingsinnretninger, må du forvisse deg om at disse er tilkoblet og brukes på korrekt måte.** Bruk av et støvavsug reduserer faren på grunn av støv.

Omhyggelig bruk og håndtering av elektroverktøy

- ▶ **Ikke overbelast verktøyet. Bruk et elektroverktøy som er beregnet til den type arbeid du vil utføre.** Med et passende elektroverktøy arbeider du bedre og sikrer i det angitte effektområdet.

78 | Norsk

- ▶ **Ikke bruk elektroverktøy med defekt på-/av-bryter.** Et elektroverktøy som ikke lenger kan slås av eller på, er farlig og må repareres.
- ▶ **Trekk støpselet ut av stikkkontakten og/eller fjern batteriet før du utfører innstillinger på elektroverktøyet, skifter tilbehørsdeler eller legger maskinen bort.** Disse tiltakene forhindrer en utilsiktet startung av elektroverktøyet.
- ▶ **Elektroverktøy som ikke er i bruk må oppbevares utilgjengelig for barn. Ikke la maskinen brukes av personer som ikke er fortrolig med dette eller ikke har lest disse anvisningene.** Elektroverktøy er farlige når de brukes av uerfarne personer.
- ▶ **Vær nøye med vedlikeholdet av elektroverktøyet. Kontroller om bevegelige verktøydeler fungerer feilfritt og ikke klemmes fast, og om deler er brukket eller skadet, slik at dette innvirker på elektroverktøyets funksjon. La disse skadede delene repareres før elektroverktøyet brukes.** Dårlig vedlikeholdte elektroverktøy er årsaken til mange uhell.
- ▶ **Hold skjæreverktøyene skarpe og rene.** Godt stelte skjæreverktøy med skarpe skjær setter seg ikke så ofte fast og er lettere å føre.
- ▶ **Bruk elektroverktøy, tilbehør, verktøy osv. i henhold til disse anvisningene. Ta hensyn til arbeidsforholdene og arbeidet som skal utføres.** Bruk av elektroverktøy til andre formål enn det som er angitt kan føre til farlige situasjoner.

Omhyggelig bruk og håndtering av batteridrevne verktøy

- ▶ **Lad batteriet kun opp i ladeapparater som er anbefalt av produsenten.** Det oppstår brannfare hvis et ladeapparat som er egnet til en bestemt type batterier, brukes med andre batterier.
- ▶ **Bruk derfor kun riktig type batterier for elektroverktøyene.** Bruk av andre batterier kan medføre skader og brannfare.
- ▶ **Hold batteriet som ikke er i bruk unna binders, mynter, nøkler, spikre, skruer eller andre mindre metallgjenstander, som kan lage en forbindelse mellom kontaktene.** En kortslutning mellom batterikontaktene kan føre til forbrenninger eller brann.
- ▶ **Ved gal bruk kan det lekke væske ut av batteriet. Unngå kontakt med denne væsken. Ved tilfeldig kontakt må det skylles med vann. Hvis det kommer væske i øynene, må du i tillegg oppsøke en lege.** Batterivæske som renner ut kan føre til irritasjoner på huden eller forbrenninger.

Service

- ▶ **Elektroverktøyet ditt skal alltid kun repareres av kvalifisert fagpersonale og kun med originale reservedeler.** Slik opprettholdes verktøyets sikkerhet.

Sikkerhetsinformasjoner for hekksakser

- ▶ **Hold alle kroppsdeler unna kniven. Ikke forsøk å fjerne skjæremateriale eller holde fast materiale som skal kuttes mens kniven går. Fjern fastklemt skjæremateri-**

ale kun når maskinen er slått av. Et øyeblikks uoppmerksomhet ved bruk av hekksaksen kan føre til alvorlige skader.

- ▶ **Bær hekksaksen alltid i håndtaket og med stanset kniv. Ved transport eller oppbevaring av hekksaksen må alltid verneakselet settes på.** Fornuftig bruk av maskinen reduserer faren for skader fra kniven.
- ▶ **Hold el-verktøyet kun på de isolerte gripeflatene, for kniven kan komme i kontakt med skjulte strømlødningsleder.** Kontakt mellom kniven og en spenningsførende ledning kan også sette elektroverktøyets metalldeleer under spenning og føre til elektriske støt.

Sikkerhetsinformasjoner for busk-/gressakser

- ▶ Dette hageredskapet er ikke beregnet til å brukes av personer (Inkludert barn) med innskrenkede fysiske, sensoriske eller intellektuelle evner eller manglende erfaring og/eller manglende kunnskaper, hvis de ikke er under oppsyn eller får instruksjoner om bruken av en person som er ansvarlig for deres sikkerhet. Barn må være under oppsyn for å forhindre at de leker med hageredskapet.
- ▶ La aldri barn eller personer som ikke er kjent med disse instruksene få lov til å bruke hageredskapet. Nasjonale forskrifter innskrenker eventuelt brukers alder. Oppbevar hageredskapet utilgjengelig for barn når det ikke er i bruk.
- ▶ Brukeren er ansvarlig for uhell eller skader på andre mennesker eller deres eiendom.
- ▶ Bruk aldri hageredskapet når det oppholder seg personer, særskilt barn eller husdyr, like i nærheten.
- ▶ Hold ledningen unna knivene.
- ▶ Bruk alltid beskyttelsesbriller og solide sko når du arbeider med hageredskapet.

- ▶ Klipp ikke i dårlig vær, spesielt ikke i tordenvær.
- ▶ Bruk hageredskapet kun i dagslys eller godt kunstig lys.
- ▶ Sjekk at deksler og beskyttelsesinnretninger ikke er skadet og er plassert riktig. Utfør eventuelle nødvendige vedlikeholds- eller reparasjonsarbeider før bruk.
- ▶ Slå hageredskapet først på når hendene og føttene er tilstrekkelig langt unna skjæreknivene.
- ▶ Du må alltid adskille hageredskapet fra strømtilførselen (f. eks. trekke ut støpselet eller trykke på innkoplingsperren):
 - alltid når du forlater hageredskapet,
 - før blokkeringer fjernes,
 - når du sjekker, rengjør eller arbeider på hageredskapet,
 - etter kollisjon med et fremmedlegeme. Sjekk straks om hageredskapet er skadet og la det om nødvendig repareres,
 - hvis hageredskapet begynner å vibrere uvanlig sterkt (må straks sjekkes).
- ▶ Beskytt deg selv mot skader fra skjæreknivene på føtter og hender.



Beskytt elektroverktøyet mot varme, f. eks. også mot permanent solinnvirkning, ild, vann og fuktighet. Det er fare for eksplosjoner.

- ▶ **Ikke åpne redskapet.** Hvis batteriet kortsluttes, kan det eksplodere.
- ▶ **Ved skader og usakkyndig bruk av batteriet kan det slippe ut damp. Tilfør frisk luft og gå til lege hvis det**

oppstår helseproblemer. Dampene kan irritere åndedretsorganene.

- ▶ **Ved defekt batteri kan det lekke ut væske som fukter gjenstander i nærheten. Sjekk de aktuelle delene.** Rengjør disse eller bytt dem eventuelt ut.

Sikkerhetsinformasjoner til sprøyten

- ▶ Vær oppmerksom på sikkerhetsinformasjoner og anvisninger til produktet som er brukt i sprøyten. Bruk om nødvendig vernehansker og vernebriller.
- ▶ Les alle anvisninger før bruk inklusive de som er på sikkerhetsdatabladet og på emballasjen til plantevernmiddelet. Bruk alltid det personlige verneutstyret som anbefales av produsenten (f. eks. hansker, vernebrille etc.)
- ▶ Les og følg før bruk alle anvisninger og sikkerhetsinformasjoner for sprøyten og for plantevernmiddelet. Dersom de nevnte anvisninger ikke blir fulgt, kan dette føre til alvorlige skader/lidelser.
- ▶ Hold sprøyten unna barn.
- ▶ Ta hensyn til de vedkommende lokale bestemmelser i henhold til ventilasjon, brannvern og arbeidsmåte.
- ▶ Ikke spis, ikke drikk eller pek på åpne flammer mens du bruker sprøyten.
- ▶ Kontroller sprøyten omhyggelig før og etter bruk.
- ▶ Ikke benytt i sprøyten væsker over 40 °C, baser, varmegegenerende, etsende (syrer) eller brennbare væsker.
- ▶ Ikke sprøyt substanser hvis farer du ikke kjenner.
- ▶ Ikke sprøyt på deg selv, på dyr eller andre personer. Hold med hender og armer avstand til sprøyteåpningen. Slå av hageredskapet med en gang når dysen tilstoppes. Når du kommer i kontakt med kjemikalier, eller sprøytetåke ved en feiltagelse kommer i øyet, handle tilsvarende anvisningene på plantevernmiddelet og oppsøk lege omgående.
- ▶ Handle alltid tilsvarende klistremerket på emballasjen eller pakningsvedlegget som er levert med plantevernmiddelet.
- ▶ Sprøyt kun i godt ventilerte omgivelser. Sprøyt alltid med vindretningen, bort fra personer, dyr og næringsmidler.
- ▶ Sprøyt alltid tilsvarende angivelsene på plantevernmiddelet, unngå at det går tomt.

Sikkerhetsinformasjoner for ladeapparater



Hold ladeapparatet unna regn eller fuktighet. Dersom det kommer vann i et ladeapparat, øker risikoen for elektriske støt.

80 | Norsk

- ▶ **Ikke lad opp oppladbare batterier fra andre produsenter.** Ladeapparatet er kun egnet til opplading av Bosch li-ion-batterier med spenninger som angitt i Tekniske data. Ellers er det fare for brann og eksplosjoner.
- ▶ **Hold ladeapparatet rent.** Smuss fører til fare for elektriske støt.
- ▶ **Før hver bruk må du kontrollere ladeapparatet, ledningen og støpselet. Ikke bruk ladeapparatet hvis du registrerer skader. Du må ikke åpne ladeapparatet selv og la det alltid kun repareres av kvalifisert fagpersonale og kun med originale reservedeler.** Skadet ladeapparat, ledning og støpsel øker risikoen for elektriske støt.
- ▶ **Ikke bruk ladeapparatet på lett brennbar undergrunn (f. eks. papir, tekstiler etc.) eller i brennbare omgivelser.** Ladeapparatet oppvarmes under oppladingen og det er derfor fare for brann.
- ▶ **Barn må være under oppsyn.** Slik kan du sørge for at barn ikke leker med ladeapparatet.
- ▶ **Barn og personer, som på grunn av sine fysiske, sensoriske eller åndelige evner eller sin uerfarenhet eller manglende kunnskaper ikke er i stand til å betjene ladeapparatet**

sikkert, må ikke bruke dette ladeapparatet uten oppsyn eller anvisning av en ansvarlig person. Ellers er det fare for feil betjening og skader.

Symboler

Nedenstående symboler er viktige for lesing og forståelse av driftsinstruksen. Legg merke til symbolene og deres betydning. En riktig tolkning av symbolene hjelper deg å bruke elektroverktøyet på en bedre og sikrere måte.

Symbol	Betydning
	Bruk vernehansker
	Bruk vernebriller.
	Reaksjonsretning
	Bevegelsesretning
	Innkobling/Utkobling
	Tillatt aksjon
	Dette er forbudt
	Hørbar støy
	Tilbehør

Formålmessig bruk

Hageredskapet er bestemt for lette klippearbeider på busker og plenkanter.

Sprøyteadapteren er bestemt for sprøyting av mange vannløselige plantevernmidler, som f. eks. insektisider, fungisider, ugressmidler og gjødsel. Dette produktet er kun egnet for husbruk. Det er ikke bestemt for bruk med andre kjemiske substanser og ikke for kommersiell bruk.

Tekniske data

Isio	Gressaks	Busksaks	Sprøyte	Gressaks inkl. teleskopstang med hjul	Busksaks inkl. teleskopstang med hjul
Produktnummer	3 600 H33 1..	3 600 H33 1..	3 600 H33 1..	3 600 H33 1..	3 600 H33 1..
Vekt tilsvarende EPTA-Procedure 01:2014	kg	0,50	0,55	1,2	1,3

Legg merke til produktnummeret på typeskiltet til hageredskapet ditt. Handelsbetegnelsene for de enkelte hageredskapene kan variere.

Leveringsomfanget skjeller seg alt etter produktvariant.

Norsk | 81

Isio		Gressaks	Busksaks	Sprøyte	Gressaks inkl. teleskopstang med hjul	Busksaks inkl. teleskopstang med hjul
Knivbredde	mm	80	-	-	80	-
Knivlengde	mm	-	120	-	-	120
Volum	l	-	-	1	-	-
Lengde teleskopstang	cm	-	-	-	80 – 115	80 – 115
Ladeapparat						
Produktnummer	EU/V~			2 609 006 408/230		
Inngangsspenning	UK/V~			2 609 006 409/230		
	AUS/V~			2 609 006 410/240		
Ladestrøm	mA	500	500	500	500	500
Godkjent ladetemperaturområde	°C	0 – 45	0 – 45	0 – 45	0 – 45	0 – 45
Vekt tilsvarende EPTA-Procedure 01:2014	kg	0,07	0,07	0,07	0,07	0,07
Batteri		Li-ioner	Li-ioner	Li-ioner	Li-ioner	Li-ioner
Nominell spenning	V=	3,6	3,6	3,6	3,6	3,6
Kapasitet	Ah	1,5	1,5	1,5	1,5	1,5
Ladetid (utladet batteri)	h	3,5	3,5	3,5	3,5	3,5
Antall battericeller		1	1	1	1	1
Driftstid pr. batteriopplading (opp til)	min	50	50	50	50	50

Legg merke til produktnummeret på typeskiltet til hageredskapet ditt. Handelsbetegnelsene for de enkelte hageredskapene kan variere. Leveringsomfanget skjeller seg alt etter produktvariant.

Støy-/vibrasjonsinformasjon

Gressaks

Støyutslippsverdier målt i henhold til EN 50636-2-94.

Det typiske lydtrykknivået for apparatet er mindre enn 70 dB(A).

Totale svingningsverdier a_h (vektorsum fra tre retninger) og usikkerhet K beregnet jf. EN 60335:

$$a_h < 2,5 \text{ m/s}^2, K = 1,5 \text{ m/s}^2.$$

Vibrasjonsnivå₁)

Busksaks

Støyutslippsverdier målt i henhold til EN 60745-2-15.

Maskinens A-bedømte typiske støynivå er: Lydtryknivå 58 dB(A); lydeffektnivå 79 dB(A). Usikkerhet K = 3 dB.

Totale svingningsverdier a_h (vektorsum fra tre retninger) og usikkerhet K beregnet jf. EN 60745:

$$a_h < 2,5 \text{ m/s}^2, K = 1,5 \text{ m/s}^2.$$

Vibrasjonsnivå₁)

Sprøyte

Støyutslippsverdier målt i henhold til EN 60745.

Maskinens A-bedømte typiske støynivå er: Lydtryknivå 58 dB(A); lydeffektnivå 79 dB(A). Usikkerhet K = 3 dB.

Totale svingningsverdier a_h (vektorsum fra tre retninger) og usikkerhet K beregnet jf. EN 60745:

$$a_h < 2,5 \text{ m/s}^2, K = 1,5 \text{ m/s}^2.$$

Vibrasjonsnivå₁)

1) Vibrasjonsnivået som er angitt i disse anvisningene, er målt iht. en målemetode som er standardisert i EN 60745 og kan brukes til sammenligning av elektroverktøy med hverandre. Det egner seg også til en foreløpig vurdering av vibrasjonsbelastningen.

Det angitte vibrasjonsnivået representerer de hovedsakelige anvendelsene til elektroverktøyet. Men hvis elektroverktøyet brukes til andre anvendelser, med forskjellig tilbehør eller utilstrekkelig vedlikehold, kan vibrasjonsnivået avvike. Dette kan føre til en tydelig øking av vibrasjonsbelastningen over hele arbeidstidsrommet.

Til en nøyaktig vurdering av vibrasjonsbelastningen skal det også tas hensyn til de tidene maskinen er slått av eller går, men ikke virkelig brukes. Dette kan tydelig redusere vibrasjonsbelastningen over hele arbeidstidsrommet.

Bestem ekstra sikkerhetstiltak til beskyttelse av brukeren mot vibrasjonenes virkning, som for eksempel: Vedlikehold av elektroverktøy og innsatsverktøy, holde hendene varme, organisere arbeidsforløpene.

82 | Norsk

Samsvarserklæring

Gressaks

Vi erklærer ved å være alene ansvarlig for at det under «Tekniske data» beskrevne produktet er i overstemmelse med alle relevante bestemmelser i direktivene 2011/65/EU, 2014/35/EU, 2014/30/EU, 2006/42/EC inkludert endringer, og følgende standarder: EN 60335-1, EN 50636-2-94 (batteridrevet utstyr), EN 60335-1, EN 60335-2-29 (batterilader), EN 50581.

Busksaks

Vi erklærer under eneansvar at produktet som er beskrevet under «Tekniske data» er i overensstemmelse med alle relevante bestemmelser i direktivene 2011/65/EU, 2014/35/EU, 2014/30/EU, 2006/42/EC, 2000/14/EC inkludert endringer, og følgende standarder: EN 60745-1, EN 60745-2-15 (batteridrevet utstyr), EN 60335-1, EN 60335-2-29 (batterilader), EN 50581.

2000/14/EC: Garantert lydeffektnivå 82 dB(A). Bedømmelsesmetode for konformiteten jf. vedlegg V.

Produktkategori: 25

Sprøyte

Vi erklærer ved å være alene ansvarlig for at det under «Tekniske data» beskrevne produktet er i overstemmelse med alle relevante bestemmelser i direktivene 2011/65/EU, 2014/35/EU, 2014/30/EU, 2006/42/EC inkludert endringer, og følgende standarder: EN 60745-1, EN 60745 (batteridrevet utstyr), EN 60335-1, EN 60335-2-29 (batterilader), EN 50581.

Tekniske data (2006/42/EC, 2000/14/EC) hos:
Bosch Lawn and Garden Ltd., PT-HG/ENS-PA2,
Stowmarket, Suffolk IP14 1EY, England

Henk Becker Helmut Heinzelmann
Executive Vice President Head of Product Certification
Engineering PT/ETM9

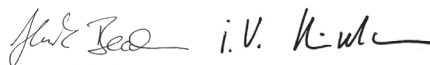

Robert Bosch Power Tools GmbH
70538 Stuttgart, GERMANY
Stuttgart, 01.01.2017

Montering og drift

Mål for aktiviteten	Bilde	Side
Leveranseomfang*	1	250
Opplading av batteriet	2	250
Montering/Demontering	3	250
Inn-/utkopling	4	251
Montering av teleskopstang med hjul	5	251
Demontering av teleskopstang med hjul	6	251
Innstilling av håndtakets lengde	7	252

Mål for aktiviteten	Bilde	Side
Stilling for å klippe kanter/ Innstilling av arbeidsvinkelen	8 – 9	252
Ta av hjul	10	253
Arbeidshenvisninger teleskopskaft	11 – 12	253
Bruk av sprøyten	13	254
Vedlikehold	14	254
Tilbehør	15	254

* Leveringsomfanget skjeller seg alt etter produktvariant.

Klipping av hekker

Før arbeidsstart sjekker du om det finnes skjulte fremmedlegemer som f. eks. gjerder i hekken.

Bruk

Hold hageredskapet forskriftsmessig på håndtaket for ikke å miste kontrollen. Feil håndtering kan føre til skader.

Sett på transportbeskyttelsen for kniven etter bruk.

Teleskopskaft

Bruk teleskopskaftet sammen med tilbehøret for gress- og busksaksen. Før du bruker håndtaket med tilbehøret for busksaksen, må du fjerne hjulene.

Anti-blokkerings-mekanisme

Hvis kniven blokkerer i motstandsdyktig materiale, øker motorbelastningen. Den intelligente mikroelektronikken registrerer overlastsituasjonen og gjentar omkoplingen av motoren flere ganger, for å forhindre en blokkering av knivene og for å kappe materialet.

Denne hørbare omkoblingen kan ta opp til 3 sekunder.

Etter kappingen arbeider hageredskapet videre i normal drift eller kniven stanser automatisk i åpent posisjon ved en permanent overbelastning (f. eks. hvis et stykke av et trådgjerde blokkerer hageredskapet).

Batteri-ladeindikator

Batteri-ladetilstandsindikatoren viser fremskritt ved ladingen. Ved ladeprosessen **blinker** indikatoren **grønt**. Lyser batteri-ladetilstandsindikatoren **kontinuerlig grønt**, er batteriet ladet fullstendig opp.

Batteri-ladetilstandsindikatoren viser ved halvveis eller helt inntrykket på /av-bryter batteriets ladetilstand i noen sekunder.

LED	Kapasitet
Kontinuerlig grønt lys	35 – 100%
Blinklys grønt	15 – 35%
Blinklys rødt	5 – 15%
Kontinuerlig rødt lys	0 – 5%

Feilsøking



Symptomer	Mulig årsak	Utbedring
For kort klippetid pr. batteriopplading	Batteriet nærmer seg slutten på levetiden.	Ta kontakt med kundeservice
Batteri-ladeindikator lyser kontinuerlig	Batteriet er defekt	Ta kontakt med kundeservice
Ingen opplading mulig		

Vedlikehold og rengjøring

- ▶ **OBS! Slå av hageredskapet før du utfører vedlikeholds- eller rengjøringsarbeid. Etter at hageredskapet er slått av, fortsetter knivene å bevege seg i noen få sekunder. OBS! Du må ikke berøre kniver som beveger seg.**
- ▶ **Hold hageredskapet rent, for å kunne arbeide bra og sikkert.**
- ▶ **Bruk alltid sikkerhetshansker når du arbeider med hageredskapet eller utfører vedlikeholds-/rengjøringsarbeid.**

Sjekk hageredskapet med jevne mellomrom mht. synlige feil, slik som løse fester og slitte eller skadede deler.

Sprøyte

Tøm sprøyten fullstendig. Ikke oppbevar kjemikalier eller rester i redskapet.

Deponer væsken som anbefalt i anvisningene til plantevernmiddelet ved å ta hensyn til lokale bestemmelser.

Fyll beholderen 1/3 med rent vann for skylning. Bruk aldri brennbare væsker for rengjøringen. Bruk ikke aggressive eller skurende midler. Bruk alltid det personlige verneutstyret som anbefales av plantevernmiddelets produsent, f.eks. hansker, vernebrille etc.

Deponer ubrukte væsker som foreskrevet av plantevernmiddelets produsent.

Oppbevar hageredskapet på et sikkert, tørt sted utilgjengelig for barn. Ikke sett andre gjenstander på hageredskapet.

Kundeservice og rådgivning ved bruk

www.bosch-garden.com

Ved alle forespørsler og reservedelsbestillinger må du oppgi det 10-sifrede produktnummeret som er angitt på elektroverktøyet's typeskilt.

Norsk

Robert Bosch AS
Postboks 350
1402 Ski
Tel.: 64 87 89 50
Faks: 64 87 89 55

Transport

Li-ion-batteriene i verktøyet underligger kravene for farlig gods. Batteriene kan transporteres på veier av brukeren uten

ytterligere krav.

Ved forsendelse gjennom tredje personer (f. eks.: lufttransport eller spedisjon) må det oppfylles spesielle krav til emballasje og merking. Du må da konsultere en ekspert for farlig gods ved forberedelse av forsendelsen.

Deponering

Hageredskaper, tilbehøret og emballasjen må leveres inn til miljøvennlig gjenvinning.

Hageredskaper, ladeapparater og batterier må ikke kastes i vanlig søppel!

Kun for EU-land:



Iht. det europeiske direktivet 2012/19/EU om gamle elektriske og elektroniske maskiner og iht. det europeiske direktivet 2006/66/EF må defekte eller oppbrukte batterier/oppladbare batterier samles inn adskilt og leveres inn til en miljøvennlig resirkulering.

- ▶ **Integrerte batterier må kun fjernes til deponering.** Der som huset åpnes kan hageredskapet ødelegges.

Til fjerning av batteriet fra hageredskapet må på-/av-bryteren trykkes til batteriet er helt tomt. Skru skruene på huset ut og ta av selve huset. Adskill koblingene på batteriet og ta batteriet ut.

Batterier/oppladbare batterier:



Li-ion:

Ta hensyn til informasjonene i avsnittet «Transport».

Rett til endringer forbeholdes.

Suomi

Turvallisuusohjeita

Kuvatunnusten selitys



Lue kaikki turvallisuus- ja muut ohjeet. Turvallisuusohjeiden noudattamisen laiminlyönti saattaa johtaa sähköiskuun, tulipaloon ja/tai vakavaan loukkaantumiseen.



Käytä aina suojalaseja ja tukevia jalkineita kun työskentelet puutarhalaitteen kanssa.



Varmista, että sivulle sinkoutuvat vieraat esineet eivät loukkaa lähellä seisovia ihmisiä.



Varoitus: Pidä turvallinen etäisyys puutarhalaitteeseen sen ollessa toiminnassa.



Älä käytä puutarhalaitetta sateessa äläkä aseta sitä alttiiksi sateelle.



Huom: Leikkuuterä liikkuu vielä puutarhalaitteen sammutuksen jälkeen!



Käytä latauslaitetta ainoastaan kuivassa tilassa.



Älä suihkuta kasvoihin tai eläimien päälle.



Älä käytä mitään palavia nesteitä.



Älä hengitä höyryjä.



Tyhjennä suihkuttimen sisältö ulkona puutarhasa ennen varastointia. Älä tyhjennä sisältöä pesu- altaaseen tai viemäriin. Älä säilytä mitään kemikaaleja tai niiden jäännöksiä laitteessa.



Säilytä puutarhalaitteet varmassa, kuivassa paikassa, lasten ulottumattomissa. Älä koskaan aseta mitään muita esineitä puutarhalaitteen päälle.

Sähkötyökalujen yleiset turvallisuusohjeet



Lue kaikki turvallisuus- ja muut ohjeet.

Turvallisuusohjeiden noudattamisen laiminlyönti saattaa johtaa sähköiskuun, tulipaloon ja/tai vakavaan loukkaantumiseen.

Säilytä kaikki turvallisuus- ja muut ohjeet tulevaisuutta varten.

Turvallisuusohjeissa käytetty käsite ”sähkötyökalu” käsittää verkkokäyttöisiä sähkötyökaluja (verkkojohdolla) ja akkukäyttöisiä sähkötyökaluja (ilman verkkojohtoa).

Työpaikan turvallisuus

- ▶ **Pidä työskentelyalue puhtaana ja hyvin valaistuna.** Työpaikan epäjärjestys tai valaisemattomat työalueet voivat johtaa tapaturmiin.
- ▶ **Älä työskentele sähkötyökalulla räjähdyssaltiissa ympäristössä, jossa on palavaa nestettä, kaasua tai pölyä.** Sähkötyökalu muodostaa kipinöitä, jotka saattavat sytyttää pölyn tai höyryä.
- ▶ **Pidä lapset ja sivulliset loitolla sähkötyökalua käyttäessäsi.** Voit menettää laitteesi hallinnan huomiosi suuntautessa muualle.

Sähköturvallisuus

- ▶ **Sähkötyökalun pistotulpan tulee sopia pistorasiaan. Pistotulppaa ei saa muuttaa millään tavalla. Älä käytä mitään pistorasia-adaptoreita maadoitettujen sähkötyökalujen kanssa.** Alkuperäisessä kunnossa olevat pistotulpat ja sopivat pistorasiat vähentävät sähköiskun vaaraa.
- ▶ **Vältä koskettamasta maadoitettuja pintoja, kuten putkia, pattereita, liesiä tai jääkaappeja.** Sähköiskun vaara kasvaa, jos kehosi on maadoitettu.
- ▶ **Älä aseta sähkötyökalua alttiiksi sateelle tai kosteudelle.** Veden tunkeutuminen sähkötyökalun sisään kasvattaa sähköiskun riskiä.
- ▶ **Älä käytä verkkojohtoa väärin. Älä käytä sitä sähkötyökalun kantamiseen, ripustamiseen tai pistotulpan irrottamiseen pistorasiasta vetämällä. Pidä johto loitolla kuumuudesta, öljystä, terävistä reunoista ja liikkuvista osista.** Vahingoittuneet tai sotkeutuneet johdot kasvattavat sähköiskun vaaraa.
- ▶ **Käyttäessäsi sähkötyökalua ulkona käytä ainoastaan ulkokäyttöön soveltuvaa jatkojohtoa.** Ulkokäyttöön soveltuvan jatkojohdon käyttö pienentää sähköiskun vaaraa.
- ▶ **Jos sähkötyökalun käyttö kosteassa ympäristössä ei ole vältettävissä, tulee käyttää vikavirtasuojakytkintä.** Vikavirtasuojakytkimen käyttö vähentää sähköiskun vaaraa.

Henkilöturvallisuus

- ▶ **Ole valpas, kiinnitä huomiota työskentelyysi ja noudata tervettä järkeä sähkötyökalua käyttäessäsi. Älä käytä mitään sähkötyökalua, jos olet väsynyt tai huumeiden, alkoholin tahi lääkkeiden vaikutuksen alaisena.** Hetken tarkkaamattomuus sähkötyökalua käytettäessä saattaa johtaa vakavaan loukkaantumiseen.
- ▶ **Käytä suojarusteita. Käytä aina suojalaseja.** Henkilökohtaisen suojarustuksen käyttö, kuten polynaamarin, luistamattomien turvakenkien, suojakypärän tai kuulonsuojaimien, riippuen sähkötyökalun lajista ja käytettävissä, vähentää loukkaantumisriskiä.

- ▶ **Vältä tahatonta käynnistämistä. Varmista, että sähkötyökalu on poiskytkettynä, ennen kuin liität sen sähköverkkoon ja/tai liität akun, otat sen käteen tai kannat sitä.** Jos kannat sähkötyökalua sormi käynnistyskytkimellä tai kytket sähkötyökalun pistotulpan pistorasiaan käynnistyskytkimen ollessa käyntiasennossa, altistat itsesi onnettomuuksille.
- ▶ **Poista kaikki säätötyökalut ja ruuvitaltat, ennen kuin käynnistät sähkötyökalun.** Työkalu tai avain, joka sijaitsee laiteen pyörivässä osassa, saattaa johtaa loukkaantumiseen.
- ▶ **Vältä epänormaalia kehon asentoa. Huolehdi aina tukevasta seisomasta asennosta ja tasapainosta.** Täten voit paremmin hallita sähkötyökalua odottamattomissa tilanteissa.
- ▶ **Käytä tarkoitukseen soveltuvia vaatteita. Älä käytä löysiä työvaatteita tai koruja. Pidä hiukset, vaatteet ja käsineet loitolla liikkuvista osista.** Väljät vaatteet, korut ja pitkät hiukset voivat takertua liikkuviin osiin.
- ▶ **Jos polynimiu- ja keräilylaitteita voidaan asentaa, tulee sinun tarkistaa, että ne on liitetty ja että niitä käytetään oikealla tavalla.** Polynimulaitteiston käyttö vähentää polyn aiheuttamia vaaroja.

Sähkötyökalujen huolellinen käyttö ja käsittely

- ▶ **Älä ylikuormita laitetta. Käytä kyseiseen työhön tarkoitettua sähkötyökalua.** Sopivaa sähkötyökalua käyttäen työskentelet paremmin ja varmemmin tehoalueella, jolle sähkötyökalu on tarkoitettu.
- ▶ **Älä käytä sähkötyökalua, jota ei voida käynnistää ja pysäyttää käynnistyskytkimestä.** Sähkötyökalu, jota ei enää voida käynnistää ja pysäyttää käynnistyskytkimellä, on vaarallinen ja se täytyy korjata.
- ▶ **Irrota pistotulppa pistorasiasta, ennen kuin suoritat säätöjä, vaihdat tarvikkeita tai siirät sähkötyökalun varastoitavaksi.** Nämä turvatoimenpiteet estävät sähkötyökalun tahattoman käynnistytksen.
- ▶ **Säilytä sähkötyökalut poissa lasten ulottuvilta, kun niitä ei käytetä. Älä anna sellaisten henkilöiden käyttää sähkötyökalua, jotka eivät tunne sitä tai jotka eivät ole lukeneet tätä käyttöohjetta.** Sähkötyökalut ovat vaarallisia, jos niitä käyttävät kokemattomat henkilöt.
- ▶ **Hoida sähkötyökalusi huolella. Tarkista, että liikkuvat osat toimivat moitteettomasti, eivätkä ole puristuksessa sekä, että siinä ei ole murtuneita tai vahingoittuneita osia, jotka saattaisivat vaikuttaa haitallisesti sähkötyökalun toimintaan. Anna korjata nämä vioittuneet osat ennen käyttöä.** Momen tapaturman syyt löytyvät huonosti huolletuista laitteista.
- ▶ **Pidä leikkausterät terävinä ja puhtaina.** Huolellisesti hoidetut leikkaustyökalut, joiden leikkausreunat ovat teräviä, eivät tartu helposti kiinni ja niitä on helpompi hallita.
- ▶ **Käytä sähkötyökaluja, tarvikkeita, vaihtotyökaluja jne. näiden ohjeiden mukaisesti. Ota tällöin huomioon työolosuhteet ja suoritettava toimenpide.** Sähkötyökalun käyttö muuhun kuin sille määrättyyn käyttöön saattaa johtaa vaarallisiin tilanteisiin.

Akkukäyttöisten työkalujen huolellinen käsittely ja käyttö

- ▶ **Lataa akku vain valmistajan suosittelemassa latauslaitteessa.** Latauslaite, joka soveltuu määrättyntyyppiselle akulle, saattaa muodostaa tulipalovaaran erilaista akkua ladattaessa.
- ▶ **Käytä sähkötyökalussa ainoastaan kyseiseen sähkötyökaluun tarkoitettua akkua.** Jonkin muun akun käyttö saattaa johtaa loukkaantumiseen ja tulipaloon.
- ▶ **Pidä irrallista akkua loitolla metalliesineistä, kuten paperinliittimistä, kolikoista, avaimista, nauloista, ruuveista tai muista pienistä metalliesineistä, jotka voivat oikosulkea akun koskettimet.** Akkukoskettimien välinen oikosulku saattaa aiheuttaa palovammoja tai johtaa tulipaloon.
- ▶ **Väärästä käytöstä johtuen akusta saattaa vuotaa nestettä. Vältä koskettamasta nestettä. Jos nestettä vahingossa joutuu iholle, huuhtelee kosketuskohta vedellä. Jos nestettä pääsee silmiin, tarvitaan tämän lisäksi lääkärin apua.** Akusta vuotava neste saattaa aiheuttaa ärsytystä ja palovammoja.

Huolto

- ▶ **Anna ainoastaan koulutettujen ammattihenkilöiden korjata sähkötyökalusi ja hyväksy korjauksiin vain alkuperäisiä varaosia.** Täten varmistat, että sähkötyökalu säilyy turvallisena.

Pensasleikkureiden turvallisuusohjeet

- ▶ **Pidä kaikki kehonosat loitolla leikkuuteristä. Älä terien toimiessa yritä poistaa leikattua materiaalia äläkä pidä kiinni leikattavasta materiaalista. Poista puristukseen jäänyttä leikattavaa ainetta vain laitteen ollessa pysähdyksissä.** Hetken tarkkaamattomuus pensasleikkuria käytettäessä, saattaa johtaa vakavaan loukkaantumiseen.
- ▶ **Kanna pensasleikkuria kahvasta, kun leikkuulaite on pysähdyksissä. Asenna aina suojuus, kun kuljetat tai säilytät pensasleikkuria.** Laitteen huolellinen käsittely minimoi terän aiheuttaman loukkaantumisvaaran.
- ▶ **Tartu sähkötyökaluun vain kahvojen eristepinnoista, koska leikkuuterä saattaa osua piilossa oleviin sähköjohtoihin.** Leikkuuterän kosketus jännitteeseen johtoon voi saattaa sähkötyökalun metalliosat jännitteiseksi ja johtaa sähköiskuun.

Pensasleikkureiden/ruohosaksien turvallisuusohjeet

- ▶ **Tätä puutarhalaitetta eivät saa käyttää henkilöt (lapset mukaan lukien), joilla on rajalliset fyysiset, aistilliset tai henkiset kyvyt tahi puuttuva kokemus ja/tai puuttuva tieto paitsi, jos he ovat turvallisuudesta vastaavan hen-**

kilön valvonnassa tai saamassa häneltä ohjeita puutarhalaitteen oikeasta käytöstä.

Lapsia tulee valvoa varmistaakseen, etteivät he leiki puutarhalaitteen kanssa.

- ▶ Älä koskaan anna lasten tai henkilöiden, jotka eivät ole tutustuneet näihin ohjeisiin käyttää puutarhalaitetta. Kansalliset säännökset saattavat määrätä käyttäjän alaikärajan. Säilytä puutarhalaitte lasten ulottumattomissa, kun sitä ei käytetä.
- ▶ Käyttäjä on vastuussa onnettomuuksista ja toisille ihmisille tai heidän omaisuudelleen aiheuttamistaan vaurioista.
- ▶ Älä koskaan käytä puutarhalaitetta, jos ihmisiä, etenkin lapsia tai kotieläimiä ovat välittömässä läheisyydessä.
- ▶ Pidä verkkojohto kaukana leikkuuteristä.
- ▶ Käytä aina suojalaseja ja tukevia jalkineita kun työskentelet puutarhalaitteen kanssa.
- ▶ Älä tee viimeistelyleikkuuta vaikeissa sääolosuhteissa, etenkin ukkosen noustessa päälle.
- ▶ Käytä puutarhalaitetta vain valoisaan aikaan tai hyvässä keinovalossa.
- ▶ Tarkista, että suojukset ja suojalaitteet ovat kunnossa ja oikein asennettu. Suorita mahdolliset huolto- ja korjaustyöt ennen käyttöä.
- ▶ Käynnistä puutarhalaitte vasta, kun kädet ja jalat ovat riittävän kaukana leikkuuteristä.
- ▶ Irrota aina puutarhalaitte virtalähtees-tä (irrota esim. verkkopistotulppa

pistorasiasta tai aktivoi käynnistysvarmistin):

- kun poistut puutarhalaitteen luota,
- ennen tukosten poistamista,
- tarkistaessasi, puhdistaessasi puutarhalaitetta tai tehdessäsi puutarhalaitteeseen kohdistuvia töitä,
- törmättyäsi vieraaseen esineeseen. Tarkista välittömästi puutarhalaitteen mahdolliset vauriot ja anna kunnostaa se tarvittaessa,
- jos puutarhalaitte alkaa tärinästä poikkeuksellisesti (tarkista heti).

- ▶ Varo loukkaamasta jalkoja tai käsiä leikkuuteriin.



Suojaa sähkötyökalu kuumuudelta esim. myös pitkäaikaiselta auringonpaisteelta, tuulelta, vedeltä ja kosteudelta.

On olemassa räjähdysvaara.

- ▶ **Älä avaa laitetta.** Jos akku oikosuljetaan, se saattaa räjähtää.
- ▶ **Jos akku vaurioituu tai sitä käytetään asiaankuulumattomalla tavalla, siitä saattaa purkautua höyryjä. Tuuleta raikkaalla ilmalla ja hakeudu lääkärin luo, jos ilmenee haittoja.** Höyryt voivat ärsyttää hengitystiehyeyttä.
- ▶ **Viallisesta akusta voi vuotaa nestettä, joka kostuttaa viereisiä esineitä. Tarkista kastuneet osat.** Puhdista tai vaihda ne tarvittaessa.

Suihkuttimien turvallisuusohjeet

- ▶ Ota huomioon suihkuttimessa käytettävien tuotteiden turvallisuus- ja muut ohjeet. Käytä tarvittaessa suojakäsineitä ja suojalaseja.
- ▶ Lue ennen käyttöä kaikki ohjeet mukaan lukien ne, jotka ovat kasvinsuojeluaineen käyttöturvallisuustiedotteessa ja pakkauksessa. Käytä aina henkilökohtaista suojaruustusta, jota valmistaja suosittelee (esim. käsineitä, suojalaseja jne.).

- Lue ja noudata kaikki suihkuttimen ja kasvinsuojeluaineen ohjeet ja turvallisuusmääräykset ennen käyttöä. Jos mainittuja ohjeita jätetään noudattamatta, saattaa se johtaa vakaviin vahinkoihin/tuskiin.
- Pidä suihkutin loitolla lapsista.
- Noudata kyseisiä paikallisia ohjeita koskien tuuletusta, pölytorjuntaa ja työtapaa.
- Älä syö, juo tai käytä avotulta, kun käytät suihkuttinta.
- Tarkista suihkutin huolellisesti ennen käyttöä ja käytön jälkeen.
- Älä käytä yli 40 °C nesteitä, lipeää, lämpöä tuottavia, syövyttäviä (hapot) tai palavia nesteitä suihkuttimessa.
- Älä suihkuta mitään aineita, joiden vaaroja et tunne.
- Älä suihkuta itseäsi, muita ihmisiä tai eläimiä kohti. Pidä kädet ja käsivarret loitolla suihkutusaukosta. Pysäytä puutarhalaite välittömästi, jos suutin tukkeutuu. Toimi kasvinsuojeluaineessa olevien ohjeiden mukaan ja kysy lääkärin neuvua, jos kosketat kemikaaleja, tai vahingossa saat suihkutussumua silmään.
- Toimi heti pakkaustarran tai kasvinsuojeluaineen valmistajan pakkauksessa toimittaman ohjelehtisen mukaan.
- Työskentele ainoastaan hyvin tuuletetussa ympäristössä. Suihkuta aina tuulen suunnassa, pois päin ihmisistä, eläimistä ja elintarvikkeiden säilytyspaikoista.
- Suihkuta aina kasvinsuojeluaineessa olevien ohjeiden mukaisesti, vältä suihkuttimen käyttöä tyhjänä.

Latauslaitteiden turvallisuusohjeet



Pidä sähkötyökalu poissa saateesta ja kosteudesta. Veden tunkeutuminen latauslaitteen sisään kasvattaa sähköiskun riskiä.

- **Älä lataa vieraita akkuja.** Latauslaite soveltuu ainoastaan Bosch-litiumioni akkujen lataukseen, joiden jännite on teknisissä tiedoissa mainittu. Muussa tapauksessa syntyy tulipalo- ja räjähdysvaara.
- **Pidä latauslaite puhtaana.** Likaantumisen lisää sähköiskun vaaraa.
- **Tarkista latauslaite, johto ja pistoke, ennen jokaista käyttöä. Älä käytä latauslaitetta jos huomaat siinä olevan vaurioita. Älä avaa latauslaitetta itse. Anna ainoastaan ammat-**

titaitoisten henkilöiden korjata se alkuperäisiä varaosia käyttäen. Vahingoittuneet latauslaitteet, johdot tai pistokkeet kasvattavat sähköiskun vaaraa.

- **Älä käytä latauslaitetta helposti palavalla alustalla (esim. paperi, kangas jne.) tai palavassa ympäristössä.** Latauslaitteen kuumeneminen latauksen aikana synnyttää tulipalovaaran.
- **Pidä lapsia silmällä.** Täten varmistat, että lapset eivät leiki latauslaitteen kanssa.
- **Lapset ja henkilöt, jotka fyysisten, aistillisten tai henkisten kykyjensä, kokemattomuutensa tai puuttuvan tietonsa takia eivät turvallisesti voi käyttää latauslaitetta, eivät saa käyttää sitä ilman vastuullisen henkilön valvontaa tai neuvontaa.** Muussa tapauksessa on olemassa väärinkäytön ja loukkaantumisen vaara.

Tunnusmerkit

Seuraavat tunnusmerkit ovat tärkeitä käyttöohjeen lukemisessa ja ymmärtämisessä. Opettele tunnusmerkit ja niiden merkitys. Tunnusmerkkien oikea tulkinta auttaa sinua käyttämään sähkötyökaluasi paremmin ja turvallisemmin.

Tunnusmerkki	Merkitys
	Käytä suojakäsineitä
	Käytä suojalaseja.
	Reaktiosuunta
	Liikesuunta
	Käynnistys/Poiskytkentä

88 | Suomi

Tunnusmerkki	Merkitys
✓	Sallittu käsittely
✗	Kielletty menettely
CLICK!	Kuuluva ääni
	Lisätarvikkeet

Määräyksenmukainen käyttö

Puutarhalaitte on tarkoitettu pensaikkokojen ja nurmikon reunojen kevyisiin leikkuutöihin.

Sen suihkutuslaitte on tarkoitettu erilaisten vesiliukoisten kasvinsuojeluaineiden, kuten esim. hyönteismyrkköjen, sienentuhoaineiden, rikkaruohotuhoaineiden ja lannoitteiden suihkutukseen. Tämä valmiste on tarkoitettu ainoastaan kotikäyttöön. Sitä ei ole tarkoitettu käytettäväksi muiden kemiallisten aineiden kanssa eikä kaupalliseen käyttöön.

Tekniset tiedot

Isio		Ruohosakset	Pensasleikkuri	Suihkutin	Ruohosakset sis. pyörillä varustetun teleskooppivarren	Pensasleikkuri sis. pyörillä varustetun teleskooppivarren
Tuotenumero		3 600 H33 1..	3 600 H33 1..	3 600 H33 1..	3 600 H33 1..	3 600 H33 1..
Paino vastaa EPTA-Procedure 01:2014	kg	0,50	0,55	0,59	1,2	1,3
Terän leveys	mm	80	-	-	80	-
Terän pituus	mm	-	120	-	-	120
Tilavuus	l	-	-	1	-	-
Teleskooppivarren pituus	cm	-	-	-	80 - 115	80 - 115
Latauslaitte						
Tuotenumero	EU/V- UK/V- AUS/V-		2 609 006 408/230			
Sisäänmenojännite			2 609 006 409/230			
			2 609 006 410/240			
Latausvirta	mA	500	500	500	500	500
Sallittu latauslämpötila-alue	°C	0 - 45	0 - 45	0 - 45	0 - 45	0 - 45
Paino vastaa EPTA-Procedure 01:2014	kg	0,07	0,07	0,07	0,07	0,07
Akku		Li-ioni	Li-ioni	Li-ioni	Li-ioni	Li-ioni
Nimellisjännite	V=	3,6	3,6	3,6	3,6	3,6
Kapasiteetti	Ah	1,5	1,5	1,5	1,5	1,5
Latausaika (akku purkautunut)	h	3,5	3,5	3,5	3,5	3,5
Akkukennojen lukumäärä		1	1	1	1	1
Käyttöaika akun latausta kohti (maks.)	min	50	50	50	50	50

Ota huomioon puutarhalaitteesi mallikilvessä oleva tuotenumero. Yksittäisten puutarhalaitteiden kaupanimitys saattaa vaihdella. Vakiovarusteet vaihtelevat tuoteversiosta riippuen.

Melu-/tärintiedot

Ruohosakset

Melun mittausarvot on määritetty EN 50636-2-94 mukaan.

Laitteen tyypillinen A-painotettu äänenpainetaso on 70 dB(A).

Värähtelyn yhteisarvot a_h (kolmen suunnan vektorisumma) ja epävarmuus K mitattuna EN 60335 mukaan:

$$a_h < 2,5 \text{ m/s}^2, K = 1,5 \text{ m/s}^2.$$

Värähtelytaso₁)

Pensasleikkuri

Melun mittausarvot on määritetty EN 60745-2-15 mukaan.

Laitteen tyypillinen A-painotettu melutaso on: äänen painetaso 58 dB(A); äänen tehotaso 79 dB(A). Epävarmuus K = 3 dB.

Värähtelyn yhteisarvot a_{H1} (kolmen suunnan vektorisumma) ja epävarmuus K mitattuna EN 60745 mukaan:
 $a_{H1} < 2,5 \text{ m/s}^2$, $K = 1,5 \text{ m/s}^2$.

Värähtelytaso₁)

Suihkutin

Melun mittausarvot on määritetty EN 60745 mukaan.

Laitteen tyypillinen A-painotettu melutaso on: äänen painetaso 58 dB(A); äänen tehotaso 79 dB(A). Epävarmuus $K = 3 \text{ dB}$.

Värähtelyn yhteisarvot a_{H1} (kolmen suunnan vektorisumma) ja epävarmuus K mitattuna EN 60745 mukaan:

$a_{H1} < 2,5 \text{ m/s}^2$, $K = 1,5 \text{ m/s}^2$.

Värähtelytaso₁)

1) Näissä ohjeissa mainittu värähtelytaso on mitattu normissa EN 60745 standardoidun mittausmenetelmän mukaisesti ja sitä voidaan käyttää sähkötyökalujen keskinäiseen vertailuun. Se soveltuu myös värähtelyrasituksen väliaikaiseen arviointiin.

Ilmoitettu värähtelytaso vastaa sähkötyökalun pääasiallisia käyttötapoja. Jos sähkötyökalua käytetään kuitenkin muihin käyttötarkoituksiin, erillisillä lisävarusteilla, poikkeavilla käyttötarvikkeilla tai riittämättömästi huollettuna, silloin värähtelytaso saattaa poiketa ilmoitetusta arvosta. Tämä saattaa kasvattaa koko työaikajakson värähtelyrasitusta huomattavasti.

Värähtelyrasituksen tarkaksi arvioimiseksi tulee huomioida myös ne ajat, jolloin laite on sammutettuna tai tyhjäkäynnillä. Tämä voi selvästi pienentää koko työaikajakson värähtelyrasitusta.

Määritteille tarvittavat lisävarotoimenpiteet käyttäjän suojelemiseksi värähtelyn vaikutuksilta, esimerkiksi: Sähkötyökalujen ja käyttötarvikkeiden huolto, käsien pitäminen lämpiminä, työprosessien organisointi.

Standardinmukaisuusvakuutus

Ruuhosakset

Vakuutamme yksin vastaavamme siitä, että kohdassa "Tekniset tiedot" selostettu tuote vastaa kaikkia direktiivien 2011/65/EU, 2014/35/EU, 2014/30/EU, 2006/42/EY asiaankuuluvia määräyksiä sekä niiden muutoksia ja seuraavia standardeja: EN 60335-1, EN 50636-2-94 (akkulaite), EN 60335-1, EN 60335-2-29 (akun latauslaite), EN 50581.

Pensasleikkuri

Vakuutamme yksinomisella vastuulla, että kohdassa "Tekniset tiedot" kuvattu tuote vastaa direktiivien 2011/65/EU, 2014/35/EU, 2014/30/EU, 2006/42/EY, 2000/14/EY kaikkia asiaankuuluvia vaatimuksia ja direktiiveihin tehtyjä muutoksia ja on seuraavien standardien mukainen: EN 60745-1, EN 60745-2-15 (akkulaite), EN 60335-1, EN 60335-2-29 (akun latauslaite), EN 50581.

2000/14/EY: Taattu äänen tehotaso 82 dB(A). Yhteensopivuuden arviointimenetelmä liitteen V mukaan.

Tuotelaji: 25

Suihkutin

Vakuutamme yksin vastaavamme siitä, että kohdassa "Tekniset tiedot" selostettu tuote vastaa kaikkia direktiivien 2011/65/EU, 2014/35/EU, 2014/30/EU, 2006/42/EY asiaankuuluvia määräyksiä sekä niiden muutoksia ja seuraavia standardeja: EN 60745-1, EN 60745 (akkulaite), EN 60335-1, EN 60335-2-29 (akun latauslaite), EN 50581.

Tekninen tiedosto (2006/42/EY, 2000/14/EY):

Bosch Lawn and Garden Ltd., PT-HG/ENS-PA2, Stowmarket, Suffolk IP14 1EY, England

Henk Becker

Executive Vice President
Engineering

Helmut Heinzelmann

Head of Product Certification
PT/ETM9

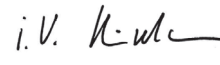
 i. V. 

Robert Bosch Power Tools GmbH
70538 Stuttgart, GERMANY
Stuttgart, 01.01.2017

Asennus ja käyttö

Tehtävä	Kuva	Sivu
Vakiovarusteet*	1	250
Akun lataus	2	250
Asennus/Irrotus	3	250
Käynnistys ja pysäytys	4	251
Pyörillä varustetun teleskooppivarren asennus	5	251
Pyörillä varustetun teleskooppivarren irrotus	6	251
Varren pituuden säätö	7	252
Asento reunojen leikkuuta varten/ Työkulman asetus	8 - 9	252
Pyörien irrotus	10	253
Teleskooppivarren työskentelyohjeet	11 - 12	253
Suihkuttimen käyttö	13	254
Huolto	14	254
Lisätarvikkeet	15	254

* Vakiovarusteet vaihtelevat tuoteversiosta riippuen.

Pensaiden leikkuri

Tarkista ennen työn aloittamista, ettei pensaassa ole piilossa vieraita esineitä kuten esim. puutarha-aita.

Käyttö

Pitele puutarhalaitetta ohjeen mukaisesti kädensijasta, jotta et menettäisi sen hallintaa. Väärä käsittely saattaa johtaa loukkaantumiseen.

Aseta kuljetussuoja takaisin leikkuuteraan käytön jälkeen.

90 | Suomi

Teleskooppivarsi

Käytä teleskooppivartta yhdessä ruohon- ja pensasleikkuri-laiteiden kanssa. Poista pyörät, ennen kuin käytät pensasleikkurilla varustettua kahvaa.

Anti-tukkeutumismekanismi

Jos leikkuuterä lukkiutuu vastustuskykyiseen materiaaliin, moottorin kuormitus lisääntyy. Älykäs mikroelektroniikka tunnistaa tämän ylikuormitustilanteen ja toistaa monta kertaa moottorin vaihtokytkennän, leikkuuterän tukkeutumisen estämiseksi ja materiaalin leikkaamiseksi.

Tämä kuuluva vaihtokytkentä kestää jopa 3 s.

Leikkaamisen jälkeen puutarhalaitte jatkaa työskentelyä normaalitilassa, tai sitten leikkuuterä jää automaattisesti avattuun asentoon, jos ylikuormitustila jatkuu (esim. jos metalliainepala tukkii puutarhalaitteen).

Vianetsintä



Vian oire	Mahdolliset vialähteet	Korjaus
Leikkuaika latausta kohti on liian lyhyt	Akku lähentelee elinikänsä loppua	Hakeudu asiakaspalveluun
Akun latauksen merkkivalo palaa pysyvästi	Akku on viallinen	Hakeudu asiakaspalveluun
Lataus ei ole mahdollinen		

Huolto ja puhdistus

- ▶ **Huom! Katkaise virta puutarhalaitteesta ennen puhdistusta. Terät liikkuvat vielä muutama sekunti sen jälkeen, kun puutarhalaitte on sammutettu. Varo! Älä kosketa liikkuvaa terää.**
- ▶ **Pidä aina puutarhalaitte puhtaana, jotta voit työskennellä hyvin ja turvallisesti.**
- ▶ **Käytä aina suojakäsineitä, kun työskentelet puutarhalaitteen kanssa tai aiot tehdä huolto-/puhdistustöitä.**

Tarkista säännöllisesti, ettei puutarhalaitteessa ole ilmeisiä puutteita, kuten irtonainen liitos ja kuluneet tai vaurioituneet osat.

Suihkutin

Suihkuta säiliö tyhjäksi. Älä säilytä mitään kemikaaleja tai niiden jäännöksiä laitteessa.

Hävitä neste kasvinsuojeluaineen ohjeissa suositeltavalla tavalla, huomioiden paikallisia määräyksiä.

Huuhtelee säiliö täyttämällä se 1/3 täyteen puhtaalla vedellä. Älä koskaan käytä palavia nesteitä puhdistukseen. Älä käytä syövyttäviä tai hankaavia aineita. Käytä aina henkilökohtaista suojavarustusta, jota kasvinsuojeluaineen valmistaja suosittelee, esim. käsineitä, suojalaseja jne.

Hävitä käyttämättä jäänyt neste kasvinsuojeluaineen valmistajan määräämällä tavalla.

vaatimuksia. Tällöin on lähetyksen valmistelussa ehdottomas-

Akun lataustilan näyttö

Akun lataustilan näyttö osoittaa latauksen edistymisen. Latauksen aikana näyttö **vilkkuu vihreänä**. Kun akun latausvalvontanäyttö **palaa pysyvästi vihreänä**, akku on täysin latautunut.

Akun latausvalvontanäyttö osoittaa, kokonaan tai puoleen väliin painetulla käynnistyskytkimellä, muutaman sekunnin ajan akun lataustilan.

LED	Kapasiteetti
Vihreä kestovalo	35 – 100 %
Vihreä vilkkuvalo	15 – 35 %
Punainen vilkkuvalo	5 – 15 %
Punainen kestovalo	0 – 5 %

Säilytä puutarhalaitte varmassa, kuivassa paikassa, lasten ulottumattomissa. Älä koskaan aseta mitään muita esineitä puutarhalaitteen päälle.

Asiakaspalvelu ja käyttöneuvonta

www.bosch-garden.com

Ilmoita kaikissa kyselyissä ja varaosatilauksissa 10-numeroinen tuotenumero, joka löytyy laitteen mallikilvestä.

Suomi

Robert Bosch Oy
Bosch-keskushuolto
Pakkalantie 21 A
01510 Vantaa
Voitte tilata varaosat suoraan osoitteesta www.bosch-pt.fi.
Puh.: 0800 98044
Faksi: 010 296 1838
www.bosch.fi

Kuljetus

Toimitukseen kuuluvat litiumioniakut ovat vaara-ainelain määräysten alaisia. Käyttäjä saa kuljettaa akkuja kadulla ilman erikoistoimenpiteitä.

Toimitettaessa sivullisen kautta (esim.: lentorahti tai huolinta) on noudatettava pakkausta ja merkintää koskevia erikois-
ti käytettävä vaara-aineasiantuntijaa.

Hävitys

Toimita puutarhalaitteet, lisätarvikkeet ja pakkausmateriaali ympäristöstävälliseen jätteiden kierrätykseen.

Älä heitä puutarhalaitteita, latauslaitteita tai akkuja/paristoja talousjätteisiin!

Vain EU-maita varten:



Eurooppalaisen direktiivin 2012/19/EU mukaan käyttökelvottomat sähkö- ja elektroniikkalaitteet ja eurooppalaisen direktiivin 2006/66/EY mukaan vialliset tai loppuun käytetyt akut/paristot täytyy kerätä erikseen ja toimittaa ympäristöstävälliseen kierrätykseen.

► Sisäänrakennettuja akkuja saa irrottaa ainoastaan hävitystä varten. Kotelon avaaminen saattaa tuhota puutarhalaitteen.

Poista akku laitteesta painamalla käynnistyskytkintä, kunnes akku on täysin purkautunut. Kierrä auki kotelon ruuvit ja poista kotelon kuori. Irrota akun liitokset ja ota akku ulos.

Akut/paristot:



Litiumioni:

Katso ohjeita kappaleessa "Kuljetus".

Oikeus teknisiin muutoksiin pidätetään.

Ελληνικά

Υποδείξεις ασφαλείας

Ερμηνεία των εικονοσυμβόλων



Διαβάστε όλες τις υποδείξεις ασφαλείας και τις οδηγίες. Αμέλειες κατά την τήρηση των υποδείξεων ασφαλείας και των οδηγιών μπορεί να προκαλέσουν ηλεκτροπληξία, πυρκαγιά ή/και σοβαρούς τραυματισμούς.



Να φοράτε πάντοτε προστατευτικά γυαλιά και στερεά παπούτσια όταν εργάζεστε με το μηχάνημα κήπου.



Φροντίστε να μην διατρέχουν κίνδυνο τραυματισμού από εκσφενδονιζόμενα ξένα σώματα τυχόν παρευρισκόμενα άτομα.



Προειδοποίηση: Φροντίστε, να βρίσκεστε πάντα σε ασφαλή απόσταση από το μηχάνημα κήπου όταν αυτό εργάζεται.



Να μη χρησιμοποιείτε το μηχάνημα κήπου υπό βροχή ούτε να το εκθέτετε στη βροχή.



Προσοχή: τα μαχαίρια κοπής συνεχίζουν να κινούνται μετά τη θέση εκτός λειτουργίας του μηχανήματος κήπου!



Να χρησιμοποιείτε το φορτιστή μόνο σε στεγνούς χώρους.



Μην ψεκάζετε το πρόσωπό σας ή ζώα.



Μην χρησιμοποιείτε αναφλέξιμα υγρά.



Μην εισπνέετε αναθυμιάσεις.



Πριν την αποθήκευση να αδειάζετε τον ψεκαστήρα έξω, στον κήπο σας, και όχι στο νεροχύτη ή την αποχέτευση.



Μην διαφυλάγετε στη συσκευή χημικές ουσίες ή κατάλοιπα. Να αποθηκεύετε το μηχάνημα κήπου σε έναν ασφαλή, στεγνό χώρο, μη προστό σε παιδιά. Μην τοποθετείτε άλλα αντικείμενα επάνω στο μηχάνημα κήπου.

Γενικές υποδείξεις ασφαλείας για ηλεκτρικά εργαλεία

⚠ ΠΡΟΕΙΔΟΠΟΙΗΣΗ

Διαβάστε όλες τις υποδείξεις ασφαλείας και τις οδηγίες.

Αμέλειες κατά την τήρηση των υποδείξεων ασφαλείας και των οδηγιών μπορεί να προκαλέσουν ηλεκτροπληξία, πυρκαγιά ή/και σοβαρούς τραυματισμούς.

Φυλάξτε όλες τις προειδοποιητικές υποδείξεις και οδηγίες για κάθε μελλοντική χρήση.

Ο ορισμός «Ηλεκτρικό εργαλείο» που χρησιμοποιείται στις προειδοποιητικές υποδείξεις αναφέρεται σε ηλεκτρικά εργαλεία που τροφοδοτούνται από το ηλεκτρικό δίκτυο (με ηλεκτρικό καλώδιο) καθώς και σε ηλεκτρικά εργαλεία που τροφοδοτούνται από μπαταρία (χωρίς ηλεκτρικό καλώδιο).

Ασφάλεια στο χώρο εργασίας

- **Διατηρείτε τον τομέα που εργάζεσθε καθαρό και καλά φωτισμένο.** Αταξία ή σκοτεινές περιοχές εργασίας μπορεί να οδηγήσουν σε ατυχήματα.
- **Μην εργάζεσθε με το ηλεκτρικό εργαλείο σε περιβάλλον όπου υπάρχει κίνδυνος έκρηξης, στο οποίο υπάρχουν εύφλεκτα υγρά, αέρια ή σκόνες.** Τα ηλεκτρικά εργαλεία δημιουργούν σπινθηρισμό ο οποίος μπορεί να αναφλέξει τη σκόνη ή τις αναθυμιάσεις.
- **Όταν χρησιμοποιείτε το ηλεκτρικό εργαλείο κρατάτε μακριά απ' αυτό τα παιδιά κι άλλα τυχόν παρευρισκόμενα άτομα.** Σε περίπτωση απόσπασης της προσοχής σας μπορεί να χάσετε τον έλεγχο του μηχανήματος.

92 | Ελληνικά

Ηλεκτρική ασφάλεια

- ▶ **Το φως του ηλεκτρικού εργαλείου πρέπει να ταιριάζει στην πρίζα. Δεν επιτρέπεται με κανέναν τρόπο η μετατροπή του φως. Μη χρησιμοποιείτε προσαρμοστικά φως σε συνδυασμό με γειωμένα ηλεκτρικά εργαλεία.** Αμεταποίητα φως και κατάλληλες πρίζες μειώνουν τον κίνδυνο ηλεκτροπληξίας.
- ▶ **Αποφεύγετε την επαφή του σώματός σας με γειωμένες επιφάνειες όπως σωλήνες, θερμαντικά σώματα (καλοριφέρ), κουζίνες ή ψυγεία.** Όταν το σώμα σας είναι γειωμένο αυξάνεται ο κίνδυνος ηλεκτροπληξίας.
- ▶ **Μην εκθέτετε τα μηχανήματα στη βροχή ή την υγρασία.** Η διείσδυση νερού σ' ένα ηλεκτρικό εργαλείο αυξάνει τον κίνδυνο ηλεκτροπληξίας.
- ▶ **Μη χρησιμοποιείτε το ηλεκτρικό καλώδιο για να μεταφέρετε ή να αναρτήσετε το ηλεκτρικό εργαλείο, ή για να βγάλετε το φως από την πρίζα. Κρατάτε το ηλεκτρικό καλώδιο μακριά από υπερβολικές θερμοκρασίες, κοφτερές ακμές και/ή από κινητά εξαρτήματα.** Τυχόν χαλασμένα ή περιπλεγμένα ηλεκτρικά καλώδια αυξάνουν τον κίνδυνο ηλεκτροπληξίας.
- ▶ **Όταν εργάζεσθε μ' ένα ηλεκτρικό εργαλείο στο ύπαιθρο να χρησιμοποιείτε καλώδια επιμήκυνσης (μπαλαντέζες) που είναι κατάλληλα και για χρήση στο ύπαιθρο.** Η χρήση καλωδίων επιμήκυνσης κατάλληλων για υπαίθριους χώρους ελαττώνει τον κίνδυνο ηλεκτροπληξίας.
- ▶ **Όταν η χρήση του ηλεκτρικού εργαλείου σε υγρό περιβάλλον είναι αναπόφευκτη, τότε χρησιμοποιήστε έναν προστατευτικό διακόπτη διαρροής (διακόπτη FI/RCD).** Η χρήση ενός προστατευτικού διακόπτη διαρροής ελαττώνει τον κίνδυνο ηλεκτροπληξίας.

Ασφάλεια προσώπων

- ▶ **Να είστε πάντοτε προσεκτικός/προσεκτική, να δίνετε προσοχή στην εργασία που κάνετε και να χειρίζεστε το μηχάνημα με περίσκεψη. Μη χρησιμοποιήσετε ένα ηλεκτρικό εργαλείο όταν είστε κουρασμένος/κουρασμένη ή όταν βρίσκεστε υπό την επήρεια ναρκωτικών, οινοπνεύματος ή φαρμάκων.** Μια στιγμήα απροσεξία κατά το χειρισμό του ηλεκτρικού εργαλείου μπορεί να οδηγήσει σε σοβαρούς τραυματισμούς.
- ▶ **Φοράτε έναν κατάλληλο για σας προστατευτικό εξοπλισμό και πάντοτε προστατευτικά γυαλιά.** Όταν φοράτε έναν κατάλληλο προστατευτικό εξοπλισμό όπως μάσκα προστασίας από σκόνη, αντιολισθητικά υποδήματα ασφαλείας, προστατευτικό κράνος ή ωτασπίδες, ανάλογα με το εκάστοτε εργαλείο και τη χρήση του, ελαττώνεται ο κίνδυνος τραυματισμών.
- ▶ **Αποφεύγετε την αθέλητη εκκίνηση. Βεβαιωθείτε ότι το ηλεκτρικό εργαλείο έχει αποζευχτεί πριν το συνδέσετε με το ηλεκτρικό δίκτυο ή με την μπαταρία καθώς και πριν το παραλάβετε ή το μεταφέρετε.** Όταν μεταφέρετε το ηλεκτρικό εργαλείο έχοντας το δάχτυλό σας στο διακόπτη ή όταν συνδέσετε το μηχάνημα με την πηγή ρεύματος όταν αυτό είναι ακόμη στη θέση ON, τότε δημιουργείται κίνδυνος τραυματισμών.
- ▶ **Αφαιρέτε από τα ηλεκτρικά εργαλεία τυχόν συναρμολογημένα εργαλεία ρύθμισης ή κλειδιά πριν**

θέσετε το ηλεκτρικό εργαλείο σε λειτουργία. Ένα εργαλείο ή κλειδί συναρμολογημένο σ' ένα περιστρεφόμενο τμήμα ενός μηχανήματος μπορεί να οδηγήσει σε τραυματισμούς.

- ▶ **Μην υπερεκτιμάτε τον εαυτό σας. Φροντίστε για την ασφαλή στάση του σώματός σας και διατηρείτε πάντοτε την ισορροπία σας.** Έτσι μπορείτε να ελέγξετε καλύτερα το μηχάνημα σε περιπτώσεις απροσδόκτων περιστάσεων.
- ▶ **Φοράτε κατάλληλα ενδύματα. Μη φοράτε φαρδιά ρούχα ή κοσμήματα. Κρατάτε τα μαλλιά σας, τα ρούχα σας και τα γάντια σας μακριά από κινούμενα εξαρτήματα.** Χαλαρή ενδυμασία, κοσμήματα ή μακριά μαλλιά μπορεί να εμπλακούν στα κινούμενα εξαρτήματα.
- ▶ **Όταν υπάρχει η δυνατότητα συναρμολόγησης διατάξεων αναρρόφησης ή συλλογής σκόνης, βεβαιωθείτε ότι αυτές είναι συνδεδεμένες με το μηχάνημα καθώς και ότι χρησιμοποιούνται σωστά.** Η χρήση μιας αναρρόφησης σκόνης μπορεί να ελαττώσει τον κίνδυνο που προκαλείται από τη σκόνη.

Επιμελής χειρισμός και χρήση ηλεκτρικών εργαλείων

- ▶ **Μην υπερφορτώνετε το μηχάνημα. Χρησιμοποιείτε για την εκάστοτε εργασία το ηλεκτρικό εργαλείο που προορίζεται γι' αυτήν.** Με το κατάλληλο ηλεκτρικό εργαλείο εργάζεστε καλύτερα και ασφαλέστερα στην αναφερόμενη περιοχή ισχύος.
- ▶ **Μη χρησιμοποιήσετε ποτέ ένα μηχάνημα που έχει χαλασμένο διακόπτη.** Ένα ηλεκτρικό εργαλείο που δεν μπορείτε πλέον να το θέσετε σε λειτουργία και/ή εκτός λειτουργίας είναι επικίνδυνο και πρέπει να επισκευαστεί.
- ▶ **Βγάλτε το φως από την πρίζα και/ή αφαιρέστε την μπαταρία πριν διεξάγετε στο μηχάνημα μια οποιαδήποτε εργασία ρύθμισης, πριν αλλάξετε ένα εξάρτημα ή όταν πρόκειται να διαφυλάξετε/να αποθηκεύσετε το μηχάνημα.** Αυτά τα προληπτικά μέτρα ασφαλείας μειώνουν τον κίνδυνο από τυχόν αθέλητη εκκίνηση του ηλεκτρικού εργαλείου.
- ▶ **Διαφυλάγετε τα ηλεκτρικά εργαλεία που δε χρησιμοποιείτε μακριά από παιδιά. Μη επιτρέψετε τη χρήση του μηχανήματος σε άτομα που δεν είναι εξοικειωμένα μ' αυτό ή δεν έχουν διαβάσει τις παρούσες οδηγίες.** Τα ηλεκτρικά εργαλεία είναι επικίνδυνα όταν χρησιμοποιούνται από άπειρα πρόσωπα.
- ▶ **Να περιποιείστε προσεκτικά το ηλεκτρικό εργαλείο. Ελέγχετε, αν τα κινούμενα εξαρτήματα λειτουργούν άψογα, χωρίς να μπλοκάρουν, ή μήπως έχουν σπάσει ή φθαρεί τυχόν εξαρτήματα τα οποία επηρεάζουν τον τρόπο λειτουργίας του ηλεκτρικού εργαλείου. Δώστε αυτά τα χαλασμένα εξαρτήματα για επισκευή πριν τα ξαναχρησιμοποιήσετε.** Η κακή συντήρηση των ηλεκτρικών εργαλείων αποτελεί αιτία πολλών ατυχημάτων.
- ▶ **Διατηρείτε τα εργαλεία κοπής κοφτερά και καθαρά.** Προσεκτικά συντηρημένα κοπτικά εργαλεία σφηνώνουν δυσκολότερα και οδηγούνται ευκολότερα.
- ▶ **Χρησιμοποιείτε τα ηλεκτρικά εργαλεία, εξαρτήματα, παρελκόμενα εργαλεία κτλ. σύμφωνα με τις παρούσες οδηγίες. Λαμβάνετε επίσης υπόψη σας τις εκάστοτε**

συνθήκες και την υπό εκτέλεση εργασία. Η χρησιμοποίηση των ηλεκτρικών εργαλείων για εργασίες που δεν προβλέπονται γι' αυτά μπορεί να δημιουργήσει επικίνδυνες καταστάσεις.

Προσεκτικός χειρισμός και χρήση εργαλείων μπαταρίας

- ▶ **Φορτίζετε τις μπαταρίες μόνο με φορτιστές που προτείνονται από τον κατασκευαστή.** Ένας φορτιστής που είναι κατάλληλος μόνο για ένα συγκεκριμένο τύπο μπαταριών δημιουργεί κίνδυνο πυρκαγιάς όταν χρησιμοποιηθεί για άλλες μπαταρίες.
- ▶ **Χρησιμοποιείτε στα ηλεκτρικά εργαλεία μόνο μπαταρίες που προορίζονται γι' αυτά.** Η χρήση άλλων μπαταριών μπορεί να οδηγήσει σε τραυματισμούς και να δημιουργήσει κίνδυνο πυρκαγιάς.
- ▶ **Κρατάτε τις μπαταρίες που δε χρησιμοποιείτε μακριά από συνδετήρες χαρτίων, νομίσματα, κλειδιά, καρφιά, βίδες κι άλλα μικρά μεταλλικά αντικείμενα που μπορούν να βραχυκυκλώσουν τις επαφές της μπαταρίας.** Ένα βραχυκύκλωμα των επαφών της μπαταρίας μπορεί να προκαλέσει τραυματισμούς ή φωτιά.
- ▶ **Μια τυχόν εσφαλμένη χρήση μπορεί να οδηγήσει σε διαρροή υγρών από την μπαταρία. Αποφεύγετε κάθε επαφή μ' αυτά. Σε περίπτωση τυχαίας επαφής ξεπλύνετε καλά με νερό. Σε περίπτωση που τα υγρά θα έρθουν σε επαφή με τα μάτια, πρέπει να ζητήσετε επίσης και ιατρική βοήθεια.** Διαρρέοντα υγρά μπαταρίας μπορεί να οδηγήσουν σε ερεθισμούς του δέρματος ή σε εγκαύματα.

Service

- ▶ **Δώστε το ηλεκτρικό εργαλείο σας για επισκευή από άριστα εκπαιδευμένο προσωπικό και με γνήσια ανταλλακτικά.** Έτσι εξασφαλίζετε τη διατήρηση της ασφάλειας του μηχανήματος.

Υποδείξεις ασφαλείας για θαμνοκόπτες

- ▶ **Να κρατάτε όλα τα μέλη του σώματός σας μακριά από τα μαχαίρια κοπής. Μην προσπαθήσετε να αφαιρέσετε το κομμένο υλικό ή να συγκρατήσετε το υπό κοπή υλικό όταν τα μαχαίρια κινούνται. Να αφαιρείτε τυχόν σφηνωμένο υπό κοπή/κομμένο υλικό μόνο όταν το μηχάνημα κήπου έχει τεθεί εκτός λειτουργίας.** Μια και μόνη στιγμή απροσεξίας όταν χρησιμοποιείτε το θαμνοκόπτη μπορεί να οδηγήσει σε σοβαρούς τραυματισμούς.
- ▶ **Να μεταφέρετε το θαμνοκόπτη κρατώντας το από τη λαβή και μόνο όταν τα μαχαίρια είναι ακινητοποιημένα. Να τοποθετείτε το προστατευτικό κάλυμμα πριν μεταφέρετε ή πριν διαφυλάξετε/αποθηκεύσετε το θαμνοκόπτη.** Ο προσεκτικός χειρισμός του μηχανήματος κήπου μειώνει τον κίνδυνο τραυματισμών από το μαχαίρι.
- ▶ **Να κρατάτε το ηλεκτρικό εργαλείο μόνο από τις μονωμένες επιφάνειες συγκράτησης, επειδή το μαχαίρι κοπής μπορεί να έρθει σε επαφή με μη ορατές ηλεκτρικές γραμμές.** Η επαφή του μαχαριού κοπής με μια ηλεκτροφόρα γραμμή μπορεί να θέσει τα μεταλλικά τμήματα του μηχανήματος επίσης υπό τάση και να οδηγήσει έτσι σε ηλεκτροπληξία.

Υποδείξεις ασφαλείας για θαμνοκοπτικά/χλοοκοπτικά ψαλίδια

- ▶ Αυτό το μηχάνημα κήπου δεν προορίζεται για χρήση από πρόσωπα (συμπεριλαμβανομένων και των παιδιών) με περιορισμένες φυσικές, αισθητήριες ή πνευματικές ικανότητες ή με ελλιπή εμπειρία ή/και ελλείψεις γνώσεις, εκτός αν εποπτεύονται από ένα αρμόδιο για την ασφάλειά τους πρόσωπο ή παίρνουν οδηγίες από το άτομο αυτό, πως πρέπει να χειρίζονται το μηχάνημα κήπου. Τα παιδιά θα πρέπει να επιτηρούνται για να εξασφαλιστεί ότι δεν θα παίξουν με το μηχάνημα κήπου.
- ▶ Να μην επιτρέψετε ποτέ σε παιδιά ή σε άτομα που δεν είναι εξοικειωμένα με τις παρούσες οδηγίες να χρησιμοποιήσουν το μηχάνημα κήπου. Εθνικές διατάξεις μπορεί να περιορίζουν ενδεχομένως την ηλικία του χειριστή. Να διαφυλάγετε/αποθηκεύετε το μηχάνημα κήπου απρόσιτο στα παιδιά όταν δεν το χρησιμοποιείτε.
- ▶ Ο χειριστής ή ο χρήστης ευθύνονται για τυχόν ατυχήματα ή ζημιές σε ανθρώπους ή την περιουσία τους.
- ▶ Να μην χρησιμοποιήσετε ποτέ το μηχάνημα κήπου όσο παρευρίσκονται άλλα άτομα, ιδιαίτερα παιδιά ή κατοικίδια ζώα, άμεσα κοντά σ' αυτό.
- ▶ Να κρατάτε το ηλεκτρικό καλώδιο μακριά από τα μαχαίρια κοπής.
- ▶ Να φοράτε πάντοτε προστατευτικά γυαλιά και στερεά παπούτσια όταν εργάζεστε με το μηχάνημα κήπου.

- ▶ Να μην εργάζεστε υπό δυσμενείς καιρικές συνθήκες, ιδιαίτερα όταν επικείται καταιγίδα.
 - ▶ Να εργάζεστε με το μηχάνημα κήπου πάντοτε υπό το φως της ημέρας ή υπό καλό τεχνητό φως.
 - ▶ Να ελέγχετε, αν οι καλύπτρες και οι προστατευτικές διατάξεις είναι σώες καθώς και αν είναι σωστά τοποθετημένες. Αν χρειαστεί, διεξάγετε τυχόν απαραίτητες εργασίες συντήρησης ή/και επισκευής.
 - ▶ Να θέτετε το μηχάνημα κήπου σε λειτουργία μόνο όταν τα χέρια σας και τα πόδια σας είναι επαρκώς μακριά από τα περιστρεφόμενα μαχαίρια.
 - ▶ Να διακόπτετε τη σύνδεση του μηχανήματος κήπου με την παροχή ρεύματος (π. χ. βγάζοντας το φως από την πρίζα ή ενεργοποιώντας τον αποκλεισμό αθέλητης ζεύξης) πάντοτε:
 - όταν αφήνετε το μηχάνημα κήπου ανεπιτήρητο,
 - όταν εξουδετερώνετε τυχόν μπλοκαρίσματα,
 - όταν ελέγχετε ή καθαρίζετε το μηχάνημα κήπου ή διεξάγετε κάποια εργασία σ' αυτό,
 - όταν το μηχάνημα κήπου προσκρούσει σε κάποιο ξένο αντικείμενο. Ελέγξτε αμέσως μήπως το μηχάνημα κήπου παρουσιάζει ζημιές ή βλάβες και, αν χρειαστεί, δώστε το για επισκευή,
 - όταν Το μηχάνημα κήπου αρχίζει να δονείται ασυνήθιστα (ελέγξτε το αμέσως).
 - ▶ Να προστατεύετε τα πόδια και τα χέρια σας για να μην τραυματιστούν από τα μαχαίρια κοπής.
-  **Να προστατεύετε το ηλεκτρικό εργαλείο από υψηλές θερμοκρασίας, π. χ. ακόμη και από συνεχή ηλιακή ακτινοβολία, καθώς επίσης και από φωτιά, νερό και υγρασία.**
Προκαλείται κίνδυνος έκρηξης.
- ▶ **Μην ανοίξετε τη συσκευή.** Η μπαταρία μπορεί να εκραγεί όταν βραχυκυκλωθεί.
 - ▶ **Σε περίπτωση βλάβης ή/και αντικανονικής χρήσης της μπαταρίας μπορεί να εξέλθουν αναθυμιάσεις από την μπαταρία. Αφήστε να μπει φρέσκος αέρας και επισκεφτείτε ένα γιατρό αν αισθανθείτε ενοχλήσεις.** Οι αναθυμιάσεις μπορεί να ερεθίσουν τις αναπνευστικές οδούς.
 - ▶ **Όταν η μπαταρία είναι χαλασμένη μπορεί να εκρεύσουν υγρά και να υγράνουν τα γειτονικά αντικείμενα. Να ελέγχετε τα σχετικά εξαρτήματα.** Να καθαρίζετε τα εξαρτήματα αυτά και, αν χρειαστεί, να τα αντικαθιστάτε.
- Υποδείξεις ασφαλείας για ψεκαστήρες**
- ▶ Να τηρείτε τις υποδείξεις ασφαλείας και τις οδηγίες για το προϊόν που χρησιμοποιείτε στον ψεκαστήρα. Αν χρειαστεί, φορέστε προστατευτικά γάντια και προστατευτικά γυαλιά.
 - ▶ Πριν χρησιμοποιήσετε το φυτοφάρμακο πρέπει να διαβάσετε όλες τις οδηγίες, συμπεριλαμβανομένων και των οδηγιών στο φύλλο δεδομένων ασφαλείας και επάνω στη συσκευασία του φυτοφαρμάκου.
 - ▶ Να φοράτε πάντοτε τον ατομικό προστατευτικό εξοπλισμό που προτείνεται από τον κατασκευαστή (π.χ. γάντια, προστατευτικά γυαλιά κλπ.). Πριν χρησιμοποιήσετε τον ψεκαστήρα και το φυτοφάρμακο πρέπει να διαβάσετε και ακολουθήσετε να τηρείτε όλες τις αντίστοιχες οδηγίες και διατάξεις ασφαλείας. Η αθέτηση των αναφερόμενων υποδείξεων μπορεί να προξενήσουν σοβαρές βλάβες/ασθένειες.

- ▶ Κρατάτε τα παιδιά μακριά από τον ψεκαστήρα.
- ▶ Να τηρείτε τις σχετικές τοπικές διατάξεις σχετικά με τον αερισμό, την πυροπροστασία και τον τρόπο εργασίας.
- ▶ Να μην τρώτε να μην πίνετε και να μην στοχεύετε ακάλυπτες φλόγες όταν χρησιμοποιείτε τον ψεκασμό.
- ▶ Να ελέγχετε τον ψεκαστήρα προσεκτικά πριν και μετά τη χρήση του.
- ▶ Μην χρησιμοποιείτε στον ψεκαστήρα υγρά με θερμοκρασία πάνω από 40 °C, ή με θερμογόνα, καυστικά ή διαβρωτικά (οξέα) ή αναφλέξιμα υγρά.
- ▶ Μην ψεκάζετε ουσίες χωρίς να γνωρίζετε του ενδεχόμενου κινδύνους που απορρέουν απ' αυτές.
- ▶ Μην ψεκάζετε τον εαυτό σας, ζώα ή άλλα πρόσωπα. Να κρατάτε τα χέρια και τα μπράτσα σας μακριά από το ακροφύσιο. Διακόψτε αμέσως τη λειτουργία του μηχανήματος κήπου σε περίπτωση που μπουκώσει το ακροφύσιο. Όταν έρθετε σε επαφή με χημικές ουσίες ή όταν το νέφος ψεκασμού διεισδύσει κατά λάθος στα μάτια σας, τότε συμμορφωθείτε με τις οδηγίες επάνω στη συσκευασία των φυτοφαρμάκων και ζητήστε ιατρική συμβουλή.
- ▶ Να ενεργείτε πάντοτε σύμφωνα με το αυτοκόλλητο επάνω στη συσκευασία ή σύμφωνα με το ενημερωτικό φύλλο του κατασκευαστή που συνοδεύει το φυτοφάρμακο.
- ▶ Να ψεκάζετε μόνο σε καλά αεριζόμενο περιβάλλον. Να ψεκάζετε πάντοτε προς την ίδια κατεύθυνση που φυσά ο άνεμος, αντίθετη από πρόσωπα, ζώα και ράφια με τρόφιμα.
- ▶ Να ψεκάζετε μόνο σε καλά αεριζόμενο περιβάλλον. Να ψεκάζετε πάντοτε προς την ίδια κατεύθυνση που φυσά ο άνεμος, αντίθετη από πρόσωπα, ζώα και ράφια με τρόφιμα.

Υποδείξεις ασφαλείας για φορτιστές



Μην εκθέτετε τη συσκευή στη βροχή και την υγρασία. Η διείσδυση νερού σ' ένα φορτιστή αυξάνει τον κίνδυνο ηλεκτροπληξίας.

- ▶ **Μη φορτίζετε ξένες μπαταρίες.** Ο φορτιστής προορίζεται μόνο για τη φόρτιση μπαταριών ιόντων λιθίου της Bosch με τις τάσεις που αναφέρονται στα Τεχνικά Χαρακτηριστικά. Διαφορετικά υπάρχει κίνδυνος έκρηξης και πυρκαγιάς.
- ▶ **Διατηρείτε το φορτιστή καθαρό.** Η ρύπανση της συσκευής δημιουργεί κίνδυνο ηλεκτροπληξίας.
- ▶ **Ελέγχετε πριν από κάθε χρήση το φορτιστή, το ηλεκτρικό καλώδιο και το φις.** Μη χρησιμοποιήσετε το

φορτιστή σε περίπτωση που θα εξακριβώσετε κάποιες βλάβες ή ζημιές. Μην ανοίξετε ο ίδιος/η ίδια το φορτιστή αλλά δώστε τον οπωσδήποτε σε ειδικά εκπαιδευμένο τεχνικό προσωπικό για να τον επισκευάσει με γνήσια εξαρτήματα. Χαλασμένοι φορτιστές, καλώδια και φις αυξάνουν τον κίνδυνο ηλεκτροπληξίας.



- ▶ **Μην αφήσετε το φορτιστή να λειτουργήσει επάνω σε μια εύφλεκτη επιφάνεια (π.χ. χαρτί, υφάσματα κτλ.) ή μέσα σε εύφλεκτο περιβάλλον.** Δημιουργείται κίνδυνος πυρκαγιάς εξαιτίας της θέρμανσης του φορτιστή.
- ▶ **Να επιτηρείτε τα παιδιά.** Έτσι εξασφαλίζεται ότι τα παιδιά δεν θα παίξουν με το φορτιστή.
- ▶ **Παιδιά και άτομα που εξαιτίας περιορισμένων σωματικών, αισθητηρίων ή πνευματικών ικανοτήτων ή λόγω απειρίας ή γνώσεων δεν είναι σε θέση να χειριστούν ασφαλώς το φορτιστή, δεν επιτρέπεται να χρησιμοποιήσουν αυτόν το φορτιστή, εκτός αν επιτηρούνται και καθοδηγούνται από ένα υπεύθυνο πρόσωπο.** Διαφορετικά υπάρχει κίνδυνος λάθος χειρισμού και τραυματισμών.

Σύμβολα

Τα σύμβολα που ακολουθούν έχουν σημασία για τη σωστή ανάγνωση και κατανόηση των οδηγιών χειρισμού. Παρακαλούμε αποτυπώστε στο μυαλό σας τα σύμβολα και τη σημασία τους. Η σωστή ερμηνεία των συμβόλων συμβάλλει στον καλύτερο και ασφαλέστερο χειρισμό του ηλεκτρικού σας εργαλείου.

96 | Ελληνικά

Σύμβολο	Σημασία
	Φορέστε προστατευτικά γάντια
	Φορέστε προστατευτικά γυαλιά.
	Κατεύθυνση αντίδρασης
	Κατεύθυνση κίνησης
	Θέση σε λειτουργία/θέση εκτός λειτουργίας
	Εγκεκριμένη ενέργεια

Σύμβολο	Σημασία
	Απαγορευμένη ενέργεια
	Ηχητικός θόρυβος
	Εξαρτήματα

Χρήση σύμφωνα με τον προορισμό

Το μηχάνημα κήπου προορίζεται για τη διεξαγωγή ελαφρών εργασιών κοπής σε θάμνους και σε περιθώρια γρασιδιών.

Η διάταξη ψεκασμού προορίζεται για τον ψεκασμό μιας σειράς από διαλυόμενα στο νερό φυτοφάρμακα, π.χ. εντομοκτόνα, μυκητοκτόνα, ζιζανιοκτόνα και λιπάσματα. Το παρόν προϊόν προορίζεται για χρήση μόνο στα νοικοκυριά. Δεν προορίζεται για χρήση σε συνδυασμό με άλλες χημικές ουσίες ή για εμπορική χρήση.

Τεχνικά χαρακτηριστικά

Ισιό	Χλοοκοπτικό ψαλίδι	Θαμνοκοπτικό ψαλίδι	Ψεκαστήρας	Χλοοκοπτικό ψαλίδι συμπεριλαμβανόμενου και τηλεσκοπικού στελέχους με ρόδες	Θαμνοκοπτικό ψαλίδι μαζί με τηλεσκοπική ράβδο με ρόδες	
Αριθμός ευρετηρίου	3 600 H33 1..	3 600 H33 1..	3 600 H33 1..	3 600 H33 1..	3 600 H33 1..	
Βάρος σύμφωνα με EPTA-Procedure 01:2014	kg	0,50	0,55	0,59	1,2	1,3
Πλάτος μαχαιριών	mm	80	-	-	80	-
Μήκος μαχαιριού	mm	-	120	-	-	120
Όγκος	l	-	-	1	-	-
Μήκος τηλεσκοπικής ράβδου	cm	-	-	-	80 – 115	80 – 115
Φορτιστής						
Αριθμός ευρετηρίου	EU/V- UK/V- AUS/V-		2 609 006 408/230			
Τάση εισόδου			2 609 006 409/230			
			2 609 006 410/240			
Ρεύμα φόρτισης	mA	500	500	500	500	500
Εγκριμένη περιοχή θερμοκρασίας	°C	0 – 45	0 – 45	0 – 45	0 – 45	0 – 45
Βάρος σύμφωνα με EPTA-Procedure 01:2014	kg	0,07	0,07	0,07	0,07	0,107
Μπαταρία	Ιόντων λιθίου	Ιόντων λιθίου	Ιόντων λιθίου	Ιόντων λιθίου	Ιόντων λιθίου	
Ονομαστική τάση	V=	3,6	3,6	3,6	3,6	3,6
Χωρητικότητα	Ah	1,5	1,5	1,5	1,5	1,5
Χρόνος φόρτισης (άδεια μπαταρία)	h	3,5	3,5	3,5	3,5	3,5

Παρακαλούμε να προσέξετε τον αριθμό ευρετηρίου στην πινακίδα κατασκευαστή του μηχανήματος κήπου. Οι εμπορικοί χαρακτηρισμοί ορισμένων μηχανημάτων κήπου μπορεί να διαφέρουν.

Το περιεχόμενο της συσκευασίας διαφέρει ανάλογα με την εκάστοτε παραλλαγή.

Isio	Χλοοκοπτικό ψαλίδι	Θαμνοκοπτικό ψαλίδι	Ψεκαστήρας	Χλοοκοπτικό ψαλίδι συμπεριλαμβανόμενου και τηλεσκοπικού στελέχους με ρόδες	Θαμνοκοπτικό ψαλίδι μαζί με τηλεσκοπική ράβδο με ρόδες
Αριθμός των στοιχείων μπαταρίας	1	1	1	1	1
Διάρκεια λειτουργίας ανά φόρτιση μπαταρίας (έως)	min	50	50	50	50

Παρακαλούμε να προσέξετε τον αριθμό ευρετηρίου στην πινακίδα κατασκευαστή του μηχανήματος κήπου. Οι εμπορικοί χαρακτηρισμοί ορισμένων μηχανημάτων κήπου μπορεί να διαφέρουν.

Το περιεχόμενο της συσκευασίας διαφέρει ανάλογα με την εκάστοτε παραλλαγή.

Πληροφορίες για θόρυβο και δονήσεις

Χλοοκοπτικό ψαλίδι

Τιμές εκπομπής θορύβου, υπολογισμένες κατά EN 50636-2-94.

Η χαρακτηριστική στάθμη ακουστικής πίεσης του μηχανήματος εξακριβώθηκε σύμφωνα με την καμπύλη A και είναι χαμηλότερη από 70 dB(A).

Οι συνολικές τιμές κραδασμών a_h (άθροισμα ανυσμάτων τριών κατευθύνσεων) και ανασφάλεια K εξακριβώθηκαν σύμφωνα με το πρότυπο EN 60335:

$$a_h < 2,5 \text{ m/s}^2, K = 1,5 \text{ m/s}^2.$$

Στάθμη κραδασμών₁

Θαμνοκοπτικό ψαλίδι

Τιμές εκπομπής θορύβου, υπολογισμένες κατά EN 60745-2-15.

Η χαρακτηριστική στάθμη θορύβου της συσκευής εξακριβώθηκε σύμφωνα με την καμπύλη A και ανέρχεται σε: Στάθμη ακουστικής πίεσης 58 dB(A). Στάθμη ακουστικής ισχύος 79 dB(A). Ανασφάλεια μέτρησης K = 3 dB.

Οι συνολικές τιμές κραδασμών a_h (άθροισμα ανυσμάτων τριών κατευθύνσεων) και ανασφάλεια K εξακριβώθηκαν σύμφωνα με το πρότυπο EN 60745:

$$a_h < 2,5 \text{ m/s}^2, K = 1,5 \text{ m/s}^2.$$

Στάθμη κραδασμών₁

Ψεκαστήρας

Τιμές εκπομπής θορύβου, υπολογισμένες κατά EN 60745.

Η χαρακτηριστική στάθμη θορύβου της συσκευής εξακριβώθηκε σύμφωνα με την καμπύλη A και ανέρχεται σε: Στάθμη ακουστικής πίεσης 58 dB(A). Στάθμη ακουστικής ισχύος 79 dB(A). Ανασφάλεια μέτρησης K = 3 dB.

Οι συνολικές τιμές κραδασμών a_h (άθροισμα ανυσμάτων τριών κατευθύνσεων) και ανασφάλεια K εξακριβώθηκαν σύμφωνα με το πρότυπο EN 60745:

$$a_h < 2,5 \text{ m/s}^2, K = 1,5 \text{ m/s}^2.$$

Στάθμη κραδασμών₁

1) Η στάθμη κραδασμών που αναφέρεται σ' αυτές τις οδηγίες έχει μετρηθεί σύμφωνα με μια διαδικασία μέτρησης τυποποιημένη στο πρότυπο EN 60745 και μπορεί να χρησιμοποιηθεί για τη σύγκριση διαφόρων ηλεκτρικών

εργαλείων. Είναι επίσης κατάλληλη για έναν προσωρινό υπολογισμό της επιβάρυνσης από τους κραδασμούς.

Η στάθμη κραδασμών που αναφέρεται αντιπροσωπεύει τις βασικές χρήσεις του ηλεκτρικού εργαλείου. Σε περίπτωση όμως που το ηλεκτρικό εργαλείο χρησιμοποιηθεί για άλλες εφαρμογές, με διαφορετικά ή αποκλίνοντα εξαρτήματα ή χωρίς επαρκή συντήρηση, τότε η στάθμη κραδασμών μπορεί να αποκλίνει και αυτή. Αυτό μπορεί να αυξήσει σημαντικά την επιβάρυνση από τους κραδασμούς κατά τη συνολική διάρκεια ολόκληρου του χρονικού διαστήματος που εργάζεσθε.

Για την ακριβή εκτίμηση της επιβάρυνσης από τους κραδασμούς θα πρέπει να λαμβάνονται επίσης υπόψη και οι χρόνοι κατά τη διάρκεια των οποίων το εργαλείο βρίσκεται εκτός λειτουργίας ή λειτουργεί, χωρίς όμως στην πραγματικότητα να χρησιμοποιείται. Αυτό μπορεί να μειώσει σημαντικά την επιβάρυνση από τους κραδασμούς κατά τη διάρκεια ολόκληρου του χρονικού διαστήματος που εργάζεσθε.

Γι' αυτό, πριν αρχίσει η δράση των κραδασμών, πρέπει να καθορίζετε συμπληρωματικά μέτρα ασφαλείας για την προστασία του χειριστή όπως: Συντήρηση του ηλεκτρικού εργαλείου και των εξαρτημάτων που χρησιμοποιείτε, διατήρηση ζεστών των χεριών, οργάνωση της εκτέλεσης των διάφορων εργασιών.

Δήλωση συμβατότητας

Χλοοκοπτικό ψαλίδι

Δηλώνουμε με αποκλειστική μας ευθύνη, ότι το προϊόν που περιγράφεται στα «Τεχνικά Χαρακτηριστικά» αντιστοιχεί με όλες τις σχετικές διατάξεις των οδηγιών 2011/65/EE, 2014/35/EE, 2014/30/EE, 2006/42/EK συμπεριλαμβανομένων των αλλαγών τους και ταυτίζεται με τα ακόλουθα πρότυπα: EN 60335-1, EN 50636-2-94 (εργαλείο μπαταρίας), EN 60335-1, EN 60335-2-29 (φορτιστής μπαταρίας), EN 50581.

Θαμνοκοπτικό ψαλίδι

Δηλώνουμε με αποκλειστική μας ευθύνη, ότι το προϊόν που περιγράφεται στα «Τεχνικά χαρακτηριστικά» αντιστοιχεί με όλες τις σχετικές διατάξεις των οδηγιών 2011/65/EE, 2014/35/EE, 2014/30/EE, 2006/42/EK, 2000/14/EK συμπεριλαμβανομένων των αλλαγών τους και ταυτίζεται με τα ακόλουθα πρότυπα: EN 60745-1, EN 60745-2-15 (εργαλείο μπαταρίας), EN 60335-1, EN 60335-2-29 (φορτιστής μπαταρίας), EN 50581.

98 | Ελληνικά

2000/14/EK: Εγγυόμαστε στάθμη ακουστικής ισχύος 82 dB (A). Διαδικασία αξιολόγησης της Δήλωσης συμβατότητας σύμφωνα με το παράρτημα V.

Κατηγορία προϊόντος: 25

Ψεκαστήρας

Δηλώνουμε με αποκλειστική μας ευθύνη, ότι το προϊόν που περιγράφεται στα «Τεχνικά Χαρακτηριστικά» αντιστοιχεί με όλες τις σχετικές διατάξεις των οδηγιών 2011/65/EE, 2014/35/EE, 2014/30/EE, 2006/42/EK συμπεριλαμβανομένων των αλλαγών τους και ταυτίζεται με τα ακόλουθα πρότυπα: EN 60745-1, EN 60745 (εργαλείο μπαταρίας), EN 60335-1, EN 60335-2-29 (φορτιστής μπαταρίας), EN 50581.

Τεχνικός φάκελος (2006/42/EK, 2000/14/EK) από: Bosch Lawn and Garden Ltd., PT-HG/ENS-PA2, Stowmarket, Suffolk IP14 1EY, England

Henk Becker
Executive Vice President
Engineering

Helmut Heinzlmann
Head of Product Certification
PT/ETM9

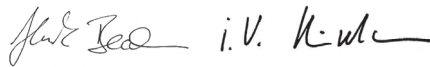

Robert Bosch Power Tools GmbH
70538 Stuttgart, GERMANY
Stuttgart, 01.01.2017

Συναρμολόγηση και λειτουργία

Στόχος ενέργειας	Εικόνα	Σελίδα
Περιεχόμενο συσκευασίας*	1	250
Φόρτιση μπαταρίας	2	250
Συναρμολόγηση/Αποσυναρμολόγηση	3	250
Θέση σε λειτουργία/εκτός λειτουργίας	4	251
Συναρμολόγηση του τηλεσκοπικού στελέχους με ρόδες	5	251
Αφαίρεση του τηλεσκοπικού στελέχους με ρόδες	6	251
Ρύθμιση του μήκους της λαβής	7	252
Θέση για την κοπή περιθωρίων/Ρύθμιση γωνίας εργασίας	8 – 9	252
Αφαίρεση τροχών	10	253
Υποδείξεις εργασίας Τηλεσκοπική ράβδος	11 – 12	253
Χρήση του ψεκαστήρα	13	254
Συντήρηση	14	254
Εξαρτήματα	15	254

* Το περιεχόμενο της συσκευασίας διαφέρει ανάλογα με την εκάστοτε παραλλαγή.

Κοπή φραχτών

Πριν αρχίσετε την εργασία σας ελέγξτε, μήπως μέσα στο φράχτη υπάρχουν μη ορατά ξένα αντικείμενα (π. χ. περιφράξεις).

Χρήση

Να κρατάτε το μηχανήμα κήπου κανονικά από τη λαβή για να μη χάσετε τον έλεγχό του. Τυχόν εσφαλμένος χειρισμός μπορεί να γίνει αιτία τραυματισμών.

Μόλις τελειώσετε την εργασία σας να τοποθετείτε στα μαχαίρια κοπής το προστατευτικό μεταφοράς.

Τηλεσκοπική ράβδος

Να χρησιμοποιείτε την τηλεσκοπική ράβδο με τα εξαρτήματα για χλοσκοπικά και θαμνοκοπικά ψαλίδια. Πριν χρησιμοποιήσετε τη λαβή με εξαρτήματα θαμνοκοπτικών ψαλιδιών πρέπει πρώτα να αφαιρεθούν οι τροχοί.

Μηχανισμός αντιμπλοκαρίσματος

Σε περίπτωση που το μαχαίρι κοπής μπλοκάρει μέσα σε κάποιο ανθεκτικό υλικό, τότε αυξάνεται η ισχύς του κινητήρα. Το έξυπνο ηλεκτρονικό σύστημα ανανγνωρίζει ότι ο κινητήρας υπερφορτώνεται και επαναλαμβάνει πολλές φορές αλληπάλληλα την αλλαγή ισχύος του κινητήρα για να εμποδίσει το μπλοκάρισμα και για να υποστηρίξει την κοπή του υλικού. Η παλινδρομική αλλαγή της ισχύος ακούγεται καθαρά και μπορεί να διαρκέσει μέχρι 3 δευτερόλεπτα. Μετά την κοπή του κλαδιού το μηχανήμα κήπου συνεχίζει να εργάζεται κανονικά ή, σε περίπτωση που η υπερφόρτωση συνεχίζεται, το μαχαίρι κοπής παραμένει σε ανοιχτή θέση (π. χ. όταν το μηχανήμα κήπου μπλοκαριστεί κατά λάθος από ένα συρματόπλεγμα).

Ένδειξη κατάστασης φόρτισης της μπαταρίας

Η ένδειξη φόρτισης μπαταρίας δείχνει την πρόοδο της φόρτισης. Όσο διαρκεί η φόρτιση η ένδειξη **αναβοσβήνει** με χρώμα **πράσινο**. Η φόρτιση τερματίζεται όταν ένδειξη φόρτισης μπαταρίας ανάβει **διαρκώς με πράσινο χρώμα**.

Η ένδειξη κατάστασης φόρτισης μπαταρίας δείχνει για λίγα δευτερόλεπτα την κατάσταση φόρτισης της μπαταρίας όταν ο διακόπτης ON/OFF είναι κατά το ήμισυ ή τέρμα πατημένος.

Φωτοδίοδος	Χωρητικότητα
Διαρκές πράσινο φως	35 – 100%
Αναβοσβήνον φως Πράσινο	15 – 35%
Αναβοσβήνον κόκκινο φως	5 – 15%
Διαρκές φως Κόκκινο	0 – 5%

Αναζήτηση σφαλμάτων



Συμπτώματα	Πιθανή αιτία	Θεραπεία
Πολύ μικρή διάρκεια κοπής ανά φόρτιση της μπαταρίας	Πλησιάζει το τέρμα της διάρκειας ζωής της μπαταρίας	Απευθυνθείτε στο Service
Η ένδειξη φόρτισης μπαταρίας ανάβει διαρκώς	Χαλασμένη μπαταρία	Απευθυνθείτε στο Service
Ανέφικτη φόρτιση		

Συντήρηση και καθαρισμός

- ▶ **Προσοχή!** Πριν από κάθε εργασία συντήρησης ή καθαρισμού πρέπει να θέσετε το μηχάνημα κήπου εκτός λειτουργίας. Μετά τη θέση του μηχανήματος κήπου εκτός λειτουργίας τα μαχαίρια συνεχίζουν να περιστρέφονται για μερικά δευτερόλεπτα ακόμη. **Προσοχή!** Μην αγγίξετε τα κινούμενα μαχαίρια.
- ▶ **Να διατηρείτε το μηχάνημα κήπου καθαρό για να μπορείτε να εργάζεστε καλά και ασφαλώς.**
- ▶ **Να φοράτε πάντοτε προστατευτικά γάντια όταν εργάζεστε με το μηχάνημα κήπου ή όταν πρόκειται να διεξάγετε σ' αυτό εργασίες συντήρησης/καθαρισμού.**

Να ελέγχετε τακτικά το μηχάνημα κήπου, μήπως παρουσιάζει εμφανείς βλάβες, π. χ. χαλαρές συνδέσεις ή/και φθαρμένα ή χαλασμένα εξαρτήματα.

Ψεκαστήρας

Ψεκάστε μέχρι να αδειάσει εντελώς το δοχείο. Μη διαφυλάξετε στη συσκευή χημικές ουσίες ή κατάλοιπα του υλικού ψεκασμού.

Να αποσύρετε το υγρό όπως προτείνεται στις οδηγίες για το φυτοφάρμακο και σύμφωνα με τις εκάστοτε τοπικές διατάξεις. Για να ξεπλύνετε το δοχείο γεμίστε πρώτα το 1/3 του με καθαρό νερό. Μην χρησιμοποιήσετε για τον καθαρισμό αναφλέξιμα υγρά. Μην χρησιμοποιήσετε καυστικά ή ξηστικά υλικά. Να χρησιμοποιείτε πάντοτε τον ατομικό προστατευτικό εξοπλισμό που προτείνει ο κατασκευαστής του φυτοφαρμάκου.

Να αποσύρετε τα αχρησιμοποίητα υγρά όπως προβλέπει ο κατασκευαστής του φυτοφαρμάκου.

Να αποθηκεύετε το μηχάνημα κήπου σε ένα ασφαλή και στεγνό χώρο, μη προσιτό σε παιδιά. Μην τοποθετείτε άλλα αντικείμενα επάνω στο μηχάνημα κήπου.

Service και παροχή συμβουλών χρήσης

www.bosch-garden.com

Όταν ζητάτε διασφατικές πληροφορίες καθώς και όταν παραγγέλνετε ανταλλακτικά πρέπει να αναφέρετε οπωσδήποτε το 10ψήφιο αριθμό ευρετηρίου που αναγράφεται στην πινακίδα κατασκευαστή.

Ελλάδα

Robert Bosch A.E.
Ερχειάς 37
19400 Κορωπί – Αθήνα
Τηλ.: 210 5701258
Φαξ: 210 5701283
www.bosch.com
www.bosch-pt.gr

ABZ Service A.E.
Τηλ.: 210 5701380
Φαξ: 210 5701607

Μεταφορά

Οι περιεχόμενες μπαταρίες ιόντων λιθίου υπόκεινται στις απαιτήσεις των επικίνδυνων αγαθών. Οι μπαταρίες μπορούν να μεταφερθούν οδικώς από το χρήστη χωρίς άλλους όρους. Όταν, όμως, οι μπαταρίες αποστέλλονται από τρίτους (π.χ. αεροπορικής ή με εταιρία μεταφορών) πρέπει να τηρούνται διάφορες ιδιαίτερες απαιτήσεις για τη συσκευασία και τη σήμανση. Εδώ πρέπει, κατά την προετοιμασία του υπό αποστολή τεμαχίου, να ζητηθεί οπωσδήποτε και η συμβουλή ενός ειδικού για επικίνδυνα αγαθά.

Απόσυρση

Τα μηχανήματα κήπου, τα εξαρτήματα και οι συσκευασίες πρέπει να ανακυκλώνονται με τρόπο φιλικό προς το περιβάλλον.

Μην ρίξετε τα μηχανήματα κήπου, τους φορτιστές και τις μπαταρίες στα απορρίμματα του σπιτιού σας!

Μόνο για χώρες της ΕΕ:



Σύμφωνα με την Κοινοτική Οδηγία 2012/19/ΕΕ οι άχρηστες ηλεκτρικές και ηλεκτρονικές συσκευές και σύμφωνα με την Κοινοτική Οδηγία 2006/66/ΕΚ οι χαλασμένες ή αναλωμένες μπαταρίες δεν είναι πλέον υποχρεωτικό να συλλέγονται ξεχωριστά για να ανακυκλωθούν με τρόπο φιλικό προς το περιβάλλον.

- ▶ **Οι ενσωματωμένες μπαταρίες επιτρέπεται να αφαιρούνται μόνο για να αποσυρθούν.** Το μηχάνημα κήπου μπορεί να καταστραφεί όταν ανοίξετε το κέλυφος του περιβλήματος.

100 | Türkçe

Για να αφαιρέσετε την μπαταρία από το μηχάνημα κήπου πατήστε και κρατήστε πατημένο το διακόπτη ON/OFF μέχρι η μπαταρία να αδειάσει εντελώς. Ξεβιδώστε τις βίδες από το περιβλήμα και αφαιρέστε το καπάκι του περιβλήματος. Ανοίξτε τις συνδέσεις της μπαταρίας και αφαιρέστε την.

Μπαταρίες/Επαναφορτιζόμενες μπαταρίες:**Μπαταρίες ιόντων λιθίου:**

Παρακαλούμε δώστε προσοχή στο κεφάλαιο «Μεταφορά».

Τηρούμε το δικαίωμα αλλαγών.

Türkçe

Güvenlik Talimatı

Resimli semboller hakkında açıklamalar

**Bütün uyarıları ve talimat hükümlerini okuyun.**

Açıklanan uyarılara ve talimat hükümlerine uyulmadığı takdirde elektrik çarpmalarına, yangınlara ve/veya ağır yaralanmalara neden olunabilir.



Bahçe aleti ile çalışırken daima koruyucu gözlük ve sağlam iş ayakkabıları kullanın.



Çalışırken yakınınızda bulunan kişilerin etrafı savrulabilecek yabancı cisimler tarafından yaralanmaması için gerekli önlemleri alın.



Uyarı: Bahçe aleti çalışır durumda iken aletle aranızda güvenli bir mesafe bırakın.



Bu bahçe aletini yağmur altında kullanmayın ve yağmur altında bırakmayın.



Dikkat: Kesici bıçak bahçe aleti kapandıktan sonra da bir süre serbest dönüşte döner!



Şarj cihazını sadece kuru mekanlarda kullanın.



İnsanların yüzüne veya hayvanların üzerine püskürtmeyin.



Yanıcı sıvılar kullanmayın.



Buharları solumayın.



Depolama yapmadan önce bahçedeleyen püskürtücülerin içeriğini boşaltın. İçeriği lavabo veya kanalizasyona boşaltmayın. Alet içinde kimyasal madde veya kalıntı bırakmayın.



Bahçe aletini çocukların erişemeyeceği güvenli, kuru bir yerde saklayın. Bahçe aletinin üstüne başka bir nesne koymayın.

Elektrikli El Aletleri İçin Genel Uyarı Talimatı

**Bütün uyarıları ve talimat hükümlerini okuyun.**

Açıklanan uyarılara ve talimat hükümlerine uyulmadığı takdirde elektrik çarpmalarına, yangınlara ve/veya ağır yaralanmalara neden olunabilir.

Bütün uyarıları ve talimat hükümlerini ileride kullanmak üzere saklayın.

Uyarı ve talimat hükümlerinde kullanılan "Elektrikli El Aleti" kavramı, akım şebekesine bağlı (şebeke bağlantı kablosu ile) aletlerle akü ile çalışan aletleri (akım şebekesine bağlantısı olmayan aletler) kapsamaktadır.

Çalışma yeri güvenliği

- ▶ **Çalıştığınız yeri temiz tutun ve iyi aydınlatın.** Çalıştığınız yer düzensiz ise ve iyi aydınlatılmamışsa kazalar ortaya çıkabilir.
- ▶ **Yakınında patlayıcı maddeler, yanıcı sıvı, gaz veya tozların bulunduğu yerlerde elektrikli el aleti ile çalışmayın.** Elektrikli el aletleri, toz veya buharların tutuşmasına neden olabilecek kıvılcımlar çıkarırlar.
- ▶ **Elektrikli el aleti ile çalışırken çocukları ve başkalarını uzakta tutun.** Dikkatiniz dağılacak olursa aletin kontrolünü kaybedebilirsiniz.

Elektrik Güvenliği

- ▶ **Elektrikli el aletinin bağlantı fişi prize uymalıdır. Fişi hiçbir zaman değiştirmeyin. Koruyucu topraklanmış elektrikli el aletleri ile birlikte adaptör fiş kullanmayın.** Değiştirilmemiş fiş ve uygun priz elektrik çarpması tehlikesini azaltır.
- ▶ **Borular, kalorifer petekleri, ısıtıcılar ve buzdolapları gibi topraklanmış yüzeylerle bedensel temasa gelmekten kaçının.** Bedeniniz topraklandığı anda büyük bir elektrik çarpması tehlikesi ortaya çıkar.
- ▶ **Aleti yağmur altında veya nemli ortamlarda bırakmayın.** Suyun elektrikli el aleti içine sızması elektrik çarpması tehlikesini artırır.
- ▶ **Elektrikli el aletini kablosundan tutarak taşımayın, kabloyu kullanarak asmayın veya kablodan çekerek fişi çıkarmayın. Kabloyu ısıdan, yağdan, keskin kenarlı cisimlerden veya aletin hareketli parçalarından uzak tutun.** Hasarlı veya dolaşmış kablo elektrik çarpması tehlikesini artırır.

- ▶ **Bir elektrikli el aleti ile açık havada çalışırken, mutlaka açık havada kullanılmaya uygun uzatma kablosu kullanın.** Açık havada kullanılmaya uygun uzatma kablosunun kullanılması elektrik çarpmaya tehlikesini azaltır.
- ▶ **Elektrikli el aletinin nemli ortamlarda çalıştırılması şartsa, mutlaka arıza akımı koruma şalteri kullanın.** Arıza akımı koruma şalterinin kullanımı elektrik çarpmaya tehlikesini azaltır.

Kişilerin Güvenliği

- ▶ **Dikkatli olun, ne yaptığınıza dikkat edin, elektrikli el aleti ile işinizi makul bir tempo ve yöntemle yürütün.** Yorgunsanız, aldığınız hapların, ilaçların veya alkolün etkisinde iseniz elektrikli el aletini kullanmayın. Aleti kullanırken bir anki dikkatsizlik önemli yaralanmalara neden olabilir.
- ▶ **Daima kişisel koruyucu donanım ve bir koruyucu gözlük kullanın.** Elektrikli el aletinin türü ve kullanımına uygun olarak; toz maskesi, kaymayan iş ayakkabıları, koruyucu kask veya koruyucu kulaklık gibi koruyucu donanım kullanımı yaralanma tehlikesini azaltır.
- ▶ **Aleti yanlışlıkla çalıştırmaktan kaçının. Akım ikmal şebekesine ve/veya aküye bağlamadan, elinize alıp taşımadan önce elektrikli el aletinin kapalı olduğundan emin olun.** Elektrikli el aletini parmağınız şalter üzerinde dururken taşırsanız ve alet açıkken fişi prize sokarsanız kazalara neden olabilirsiniz.
- ▶ **Elektrikli el aletini çalıştırmadan önce ayar aletlerini veya anahtarları aletten çıkarın.** Aletin dönen parçaları içinde bulunabilecek bir yardımcı alet yaralanmalara neden olabilir.
- ▶ **Çalışırken bedeniniz anormal durumda olmasın. Çalışırken duruşunuz güvenli olsun ve dengeyi her zaman koruyun.** Bu sayede aleti beklenmedik durumlarda daha iyi kontrol edebilirsiniz.
- ▶ **Uygun iş elbiseleri giyin. Geniş giysiler giymeyin ve takı takmayın. Saçlarınızı, giysileriniz ve eldivenlerinizi aletin hareketli parçalarından uzak tutun.** Bol giysiler, uzun saçlar veya takılar aletin hareketli parçaları tarafından tutulabilir.
- ▶ **Toz emme donanımı veya toz tutma tertibatı kullanırken, bunların bağlı olduğundan ve doğru kullanıldığından emin olun.** Toz emme donanımının kullanımı tozdan kaynaklanabilecek tehlikeleri azaltır.

Elektrikli el aletlerinin özenle kullanımı ve bakımı

- ▶ **Aleti aşırı ölçüde zorlamayın. Yaptığınız işe uygun elektrikli el aletleri kullanın.** Uygun performanslı elektrikli el aleti ile, belirlenen çalışma alanında daha iyi ve güvenli çalışırsınız.
- ▶ **Şalteri bozuk olan elektrikli el aletini kullanmayın.** Açılıp kapanamayan bir elektrikli el aleti tehlikelidir ve onarılmalıdır.
- ▶ **Alette bir ayarlama işlemine başlamadan ve/veya aküyü çıkarmadan önce, herhangi bir aksesuarı değiştirirken veya aleti elinizden bırakırken fişi**

prizden çekin. Bu önlem, elektrikli el aletinin yanlışlıkla çalışmasını önler.

- ▶ **Kullanım dışı duran elektrikli el aletlerini çocukların ulaşamayacağı bir yerde saklayın. Aleti kullanmayı bilmeyen veya bu kullanım kılavuzunu okumayan kişilerin aletle çalışmasına izin vermeyin.** Deneyimsiz kişiler tarafından kullanıldığında elektrikli el aletleri tehlikelidir.
- ▶ **Elektrikli el aletinizin bakımını özenle yapın. Elektrikli el aletinizin kusursuz olarak işlev görmesini engelleyebilecek bir durumun olup olmadığını, hareketli parçaların kusursuz olarak işlev görüp görmediklerini ve sıkışıp sıkışmadıklarını, parçaların hasarlı olup olmadığını kontrol edin. Aleti kullanmaya başlamadan önce hasarlı parçaları onartın.** Birçok iş kazası elektrikli el aletlerinin kötü bakımından kaynaklanır.
- ▶ **Kesici uçları daima keskin ve temiz tutun.** Özenle bakımı yapılmış keskin kenarlı kesme uçlarının malzeme içinde sıkışma tehlikesi daha azdır ve daha rahat kullanım olanağı sağlarlar.
- ▶ **Elektrikli el aletini, aksesuarı, uçları ve benzerlerini, bu özel tip alet için öngörülen talimata göre kullanın. Bu sırada çalışma koşullarını ve yaptığınız işi dikkate alın.** Elektrikli el aletlerinin kendileri için öngörülen alanın dışında kullanılması tehlikeli durumlara neden olabilir.

Akülü aletlerin özenli bakımı ve kullanımı

- ▶ **Aküyü sadece üreticinin tavsiye ettiği şarj cihazı ile şarj edin.** Bir akünün şarjına uygun olarak üretilmiş şarj cihazı başka bir akünün şarjı için kullanılırsa yangın tehlikesi ortaya çıkar.
- ▶ **Sadece ilgili elektrikli el aleti için öngörülen aküleri kullanın.** Başka akülerin kullanımı yaralanmalara ve yangınlara neden olabilir.
- ▶ **Kullanılmayan aküyü büro atacları, madeni bozuk paralar, anahtarlar, çiviler, vidalar veya metal nesnelere uzak tutun. Bunlar köprüleme yaparak kontaklara neden olabilir.** Akü kontakları arasındaki bir kısa devre yanmalara veya yangınlara neden olabilir.
- ▶ **Yanlış kullanım durumunda aküden sıvı dışarı sızabilir. Bu sıvı ile temasa gelmeyin. Yanlışlıkla temasa gelerseniz su ile iyice yıkayın. Eğer sıvı gözlerinize gelecek olursa hemen bir hekime başvurun.** Dışarı sızan akü sıvısı cilt tahrişlerine ve yanmalara neden olabilir.

Servis

- ▶ **Elektrikli el aletinizi sadece yetkili personele ve orijinal yedek parça kullanma koşulu ile onartın.** Bu sayede aletin güvenliğini sürekli hale getirirsiniz.

Çit biçme makineleri için güvenlik talimatı

- ▶ **Bedeninizin bütün organlarını kesici bıçaklardan uzak tutun. Bıçaklar çalışırken biçtiğiniz malzemeyi almayı veya biçilecek malzemeyi tutmayı denemeyin. Sıkışan malzemeyi daima alet kapalı durumda iken alın. Çit biçme makinesi ile çalışırken bir anki dikkatsizlik ağır yaralanmalara neden olabilir.**

102 | Türkçe

- ▶ **Çit biçme makinesini bıçaklar hareketsiz durumda iken tutamağından tutarak taşıyın. Çit biçme makinesini naklemeden veya saklarken daima koruyucu kapağı kapatın.** Aleti dikkatli kullanma bıçaklardan kaynaklanabilecek yaralanma tehlikesini azaltır.
- ▶ **Elektrikli el aletini sadece izolasyonlu tutamaklarından tutun, çünkü kesici bıçak görünmeyen elektrik kabloları ile temasa gelebilir.** Kesici bıçak gerilim ileten bir kablo ile temasa gelecek olursa aletin metal parçaları gerilime maruz kalabilir ve elektrik çarpmasına neden olunabilir.

Çim ve çalı biçme makasları için güvenlik talimatı

- ▶ Bu bahçe aleti; fiziksel, duyuşsal veya zihinsel yetenekleri kısıtlı, yetersiz deneyime ve/veya eksik bilgiye sahip kişiler (çocuklar dahil) tarafından kullanılmaya uygun değildir. Bu kişiler aleti ancak güvenliklerinden sorumlu bir kişinin gözetiminde veya onlardan bahçe aletinin nasıl kullanılacağı hakkında talimat alarak kullanabilirler. Çocukların bahçe aleti ile oynamamasına dikkat edilmelidir.
- ▶ Çocukların veya bu talimatı okumamış kişilerin bahçe aletini kullanmasına hiçbir zaman izin vermeyin. Ulusal güvenlik yönetmelikleri bazı ülkelerde bu aleti kullanma yaşını kısıtlamaktadır. Kullanım dışındaki bahçe aletini çocukların erişemeyeceğı bir yerde saklayın.
- ▶ Bu aleti kullananlar başkalarının başına gelebilecek kazalardan veya bunların özel mülkiyetinde bulunan mallarda meydana gelebilecek hasarlardan sorumludur.
- ▶ Yakınıınızda başkaları, özellikle çocuklar veya evcil hayvanlar varken bahçe aletini hiçbir zaman çalıştırmayın.
- ▶ Bağlantı kablosunu kesici bıçaklardan uzak tutun.
- ▶ Bahçe aleti ile çalışırken daima koruyucu gözlük ve sağlam iş ayakkabıları kullanın.
- ▶ Elverişsiz hava koşullarında, özellikle fırtına yaklaşırken biçme yapmayın.
- ▶ Bahçe aletini sadece gün ışığında veya iyi aydınlatma koşullarında kullanın.
- ▶ Kapak ve koruyucu donanımların hasarsız olup olmadıklarını, doğru olarak takılıp takılmadıklarını kontrol edin. Aleti kullanmaya başlamadan önce gerekli görülebilecek bakım ve onarım işlerini gerçekleştirin.
- ▶ Bahçe aletini ancak elleriniz ve ayaklarınız kesici bıçaklardan yeterli uzaklıkta iken açın.
- ▶ Bahçe aletini aşağıdaki durumlarda daima akım ikmal şebekesinden ayırın (örneğin şebeke fişini çekerek veya kapama emniyetini kullanarak):
 - Bahçe aletinin yanından ayrılırken.
 - blokajları giderirken,
 - bahçe aletini kontrol ederken, temizlerken veya kendinde bir çalışma yaparken,
 - yabancı bir nesneye çarptığınızda. Hemen bahçe aletinde bir hasar olup olmadığını kontrol edin ve gerekiyorsa onarıma yollayın,
 - bahçe aleti alışılmışın dışında titreşim yapmaya başlayınca (hemen kontrol edin).
- ▶ Ayaklarınızı ve ellerinizi kesici bıçaklardan koruyun.



Elektrikli el aletini sıcağa karşı, örneğin sürekli güneş ışınına, ateşe, suya ve neme karşı koruyun. Patlama tehlikesi vardır.

- ▶ **Aleti kendiniz açmayın.** Aküde kısa devre patlamalara neden olabilir.
- ▶ **Hasar gördüklerinde veya usulüne uygun kullanılmadıklarında aküler buhar çıkarabilir. Çalıştığınız yeri havalandırın ve şikayet olursa hekime başvurun.** Akülerden çıkan buharlar nefes yollarını tahriş edebilir.
- ▶ **Arızalı akülerde sızıntı olabilir ve bu sızıntı çevreye yayılabilir. Lütfen ilgili parçaları kontrol edin.** Üzerinde sıvı olan parçaları temizleyin veya gerekiyorsa değiştirin.

Püskürtücüler için güvenlik talimatı

- ▶ Püskürtücü içinde kullanılan ürünün güvenlik talimatı hükümlerine ve uyarılara uyun. Gerekiyorsa koruyucu iş eldivenleri ve koruyucu gözlük kullanın.
- ▶ Kullanmaya başlamadan önce güvenlik veri formları ve bitki koruyucu maddenin ambalajı üzerindeki talimat da dahil bütün talimat hükümlerini okuyun. Her zaman üretici tarafından tavsiye edilen koruyucu donanım kullanın (örneğin koruyucu iş eldivenleri, koruyucu gözlük vb.).
- ▶ Kullanmaya başlamadan önce püskürtücü ve bitki koruyucu maddeye ilişkin bütün uyarıları ve güvenlik talimatı hükümlerini okuyun ve bunlara uyun. Anılan uyarılara ve hükümlere uyulmadığı takdirde ciddi yaralanmalar ve acılar ortaya çıkabilir.
- ▶ Püskürtücüyü çocuklardan uzak tutun.
- ▶ Havalandırma, yangına karşı korunma ve çalışma yöntemine ilişkin ilgili yerel yönetmelik hükümlerine uyun.
- ▶ Püskürtücüyü kullanırken herhangi bir şey yemeyin, içmeyin ve/veya püskürtücüyü açık ateşe yöneltmeyin.
- ▶ Kullanmadan önce ve kullandıktan sonra püskürtücüyü dikkatle kontrol edin.
- ▶ Püskürtücü içinde 40 °C üzerindeki sıvıları, ısı üreten alkalileri, tahriş edici (asitler) veya yanıcı sıvıları kullanmayın.
- ▶ Tehlikelerini bilmediğiniz sıvıları püskürtmeyin.
- ▶ Kendiniz, hayvanlar ve başkaları üzerine püskürtme yapmayın. Ellerinizi ve kollarınızı püskürtme deliğinden

yeterli uzaklıkta tutun. Meme tıkanacak olursa bahçe aletini hemen kapatın. Kimyasal maddelerle temasa gelerseniz veya yanlışlıkla gözünüze püskürtme sisi gelecek olursa, bitki koruyucu maddeye ait güvenlik talimatında belirtildiği gibi hareket edin zaman geçirmeden bir hekime başvurun.

- ▶ Her zaman ambalaj üzerindeki etikette belirtildiği gibi veya bitki koruyucu madde üreticisinin ürünle birlikte teslim ettiği prospektüse göre hareket edin.
- ▶ Sadece havalandırması iyi olan ortamlarda püskürtme yapın. Her zaman rüzgar yönünde, kişiler, hayvanlar ve gıda maddelerinin bulunduğu yerlerden uzaklaşan biçimde püskürtme yapın.
- ▶ Her zaman bitki koruyucu maddeye ait uyarılara uygun olarak püskürtme yapın, püskürtücü ile boş durumda iken püskürtme yapmayın.

Şarj cihazları için güvenlik talimatı



Şarj cihazını yağmur ve neme karşı koruyun. Şarj cihazının içine su sızması elektrik çarpmaya tehlikesini artırır.

- ▶ **Yabancı marka akü şarj etmeyin.** Bu şarj cihazı sadece teknik veriler bölümünde belirtilen gerilime sahip Bosch Li-Ionen-Akülerin şarjına uygundur. Yabancı marka akülerin şarjı yangın ve patlama tehlikesinin oluşmasına neden olabilir.
- ▶ **Şarj cihazını temiz tutun.** Kirlenme nedeniyle elektrik çarpmaya tehlikesi ortaya çıkar.
- ▶ **Her kullanımdan önce şarj cihazını, kabloyu ve fişi kontrol edin. Hasar tespit ederseniz şarj cihazını kullanmayın. Şarj cihazını kendiniz açmayın, sadece kalifiye elemanlara veya uzmanlara açtırın ve sadece orijinal yedek parçaları kullanın.** Hasarlı şarj cihazı, kablo ve fişler elektrik çarpmaya tehlikesini artırır.
- ▶ **Şarj cihazını kolay tutuşan zeminlerde kullanmayın (örneğin kağıt, tekstil malzemesi vb.).** Şarj

104 | Türkçe

işlemi sırasında şarj cihazında meydana gelen ısınma yangın tehlikesi doğurur.

- **Çocuklara göz kulak olun.** Bu yolla çocukların şarj cihazı ile oynamasını önleyebilirsiniz.
- **Fizyolojik, duyuusal veya zihinsel yetenekleri veya deneyimsizlikleri veya bilgisizlikleri nedeniyle şarj cihazını güvenli biçimde kullanamayacak durumda olan çocuklar ve kişiler, bu şarj cihazını sorumlu bir kişinin gözetim ve denetimi olmadan kullanamazlar.** Aksi takdirde hatalı kullanım veya yaralanma tehlikesi ortaya çıkar.

Semboller

Aşağıdaki semboller kullanım kılavuzunun okunması ve anlaşılması için önemlidir. Sembollerini ve anlamlarını zihninize iyice yerleştirin. Sembollerin doğru yorumu elektrikli el aletini daha iyi ve daha güvenli kullanmanıza yardımcı olur.

Sembol	Anlamı
	Koruyucu eldiven kullanın

Sembol	Anlamı
	Koruyucu gözlük kullanın.
	Reaksiyon yönü
	Hareket yönü
	Açma/Kapama
	Müsaade edilen davranış
	Yasak işlem
CLICK!	Duyulabilir gürültü
	Aksesuar

Usulüne uygun kullanım

Bu bahçe aleti çalılarda ve çim kenarlarındaki hafif biçme işleri için tasarlanmıştır.

Püskürtme üniteniz örneğin böcek öldürücüler, fungusitler, yabancı ot gidericiler ve gübreler gibi suda çözünür çok sayıda bitki koruyucu maddenin püskürtülmesi için tasarlanmıştır. Bu ürün evsel alanda kullanılmaya uygundur. Bu ürün diğer kimyasallarla ve profesyonel amaçla kullanılamaz.

Teknik veriler

Isio		Çim biçme makası	Çalı biçme makası	Püskürtücü	Çarklı teleskop borulu çim biçme makası	Çalı biçme makası, tekerlekli teleskop boru dahil
Ürün kodu		3 600 H33 1..	3 600 H33 1..	3 600 H33 1..	3 600 H33 1..	3 600 H33 1..
Ağırlığı EPTA-Procedure 01:2014'e göre	kg	0,50	0,55	0,59	1,2	1,3
Bıçak genişliği	mm	80	-	-	80	-
Bıçak uzunluğu	mm	-	120	-	-	120
Volüm	l	-	-	1	-	-
Teleskop boru uzunluğu	cm	-	-	-	80 - 115	80 - 115

Şarj cihazı

Lütfen bahçe aletinizin tip etiketindeki ürün koduna dikkat edin. Tek tek aletlerin ticari kodları değişik olabilir. Ürün seçeneğine göre teslimat kapsamı farklılık gösterir.

Isio		Çim biçme makası	Çalı biçme makası	Püskürtücü	Çarklı teleskop borulu çim biçme makası	Çalı biçme makası, tekerlekli teleskop boru dahil
Ürün kodu	EU/V~			2 609 006 408/230		
Giriş gerilimi	UK/V~			2 609 006 409/230		
	AUS/V~			2 609 006 410/240		
Şarj akımı	mA	500	500	500	500	500
Müsaade edilen şarj sıcaklık aralığı	°C	0–45	0–45	0–45	0–45	0–45
Ağırlığı EPTA-Procedure 01:2014'e göre	kg	0,07	0,07	0,07	0,07	0,07
Akü		Li-Ionen	Li-Ionen	Li-Ionen	Li-Ionen	Li-Ionen
Anma gerilimi	V=	3,6	3,6	3,6	3,6	3,6
Kapasitesi	Ah	1,5	1,5	1,5	1,5	1,5
Şarj süresi (akü boş durumda)	h	3,5	3,5	3,5	3,5	3,5
Akü hücrelerinin sayısı		1	1	1	1	1
Bir akü şarjı ile (azami) işletme süresi	dak	50	50	50	50	50

Lütfen bahçe aletinizin tip etiketindeki ürün koduna dikkat edin. Tek tek aletlerin ticari kodları değişik olabilir. Ürün seçeneğine göre teslimat kapsamı farklılık gösterir.

Gürültü/Titreşim bilgisi

Çim biçme makası

Gürültü emisyon değerleri EN 50636-2-94 uyarınca belirlenmektedir.

Aletin A-değerlendirmeli ses basıncı seviyesi tipik olarak 70 dB(A)'dan düşüktür.

Toplam titreşim değerleri a_h (üç yönün vektör toplamı) ve tolerans K, EN 60335 uyarınca:

$$a_h < 2,5 \text{ m/s}^2, K = 1,5 \text{ m/s}^2.$$

Titreşim seviyesi₁₎

Çalı biçme makası

Gürültü emisyon değerleri EN 60745-2-15 uyarınca belirlenmektedir.

Aletin A değerlendirmeli gürültü seviyesi tipik olarak şöyledir: Ses basıncı seviyesi 58 dB(A); gürültü emisyonu seviyesi 79 dB(A). Tolerans K = 3 dB.

Toplam titreşim değerleri a_h (üç yönün vektör toplamı) ve tolerans K, EN 60745 uyarınca:

$$a_h < 2,5 \text{ m/s}^2, K = 1,5 \text{ m/s}^2.$$

Titreşim seviyesi₁₎

Püskürtücü

Gürültü emisyon değerleri EN 60745 uyarınca belirlenmektedir.

Aletin A değerlendirmeli gürültü seviyesi tipik olarak şöyledir: Ses basıncı seviyesi 58 dB(A); gürültü emisyonu seviyesi 79 dB(A). Tolerans K = 3 dB.

Toplam titreşim değerleri a_h (üç yönün vektör toplamı) ve tolerans K, EN 60745 uyarınca:

$$a_h < 2,5 \text{ m/s}^2, K = 1,5 \text{ m/s}^2.$$

Titreşim seviyesi₁₎

1) Bu talimatta belirtilen titreşim seviyesi EN 60745'e göre normlandırılmış bir ölçme yöntemi ile tespit edilmiştir ve havalı aletlerin karşılaştırılmasında kullanılabilir. Bu değer geçici olarak titreşim seviyesinin tahmin edilmesine uygundur.

Belirtilen titreşim seviyesi elektrikli el aletinin temel kullanım alanlarını temsil eder. Ancak elektrikli el aleti başka kullanım alanlarında, farklı aksesuarla, farklı uçlarla kullanılırken veya yetersiz bakımla kullanılırken, titreşim seviyesi belirtilen değerden farklı olabilir. Bu da toplam çalışma süresi içindeki titreşim yükünü önemli ölçüde artırabilir.

Titreşim yükünü tam olarak tahmin edebilmek için aletin kapalı olduğu veya çalıştığı halde kullanılmadığı süreler de dikkate alınmalıdır. Bu, toplam çalışma süresi içindeki titreşim yükünü önemli ölçüde azaltabilir.

Titreşimin kullanıcıya bindirdiği yük için önceden ek güvenlik önlemleri alın. Örneğin: Elektrikli el aletinin ve uçların bakımı, ellerin sıcak tutulması, iş aşamalarının organize edilmesi.

Uygunluk beyanı

Çim biçme makası

Tek sorumlu olarak "Teknik veriler" bölümünde tanımlanan ürünün, değişiklikleri de dahil olmak üzere 2011/65/EU, 2014/35/EU, 2014/30/EU, 2006/42/EC yönergelerinin geçerli bütün hükümlerini karşıladığını ve aşağıdaki standartlarla uyumlu olduğunu beyan ederiz: EN 60335-1,

106 | Türkçe

EN 50636-2-94 (Akülü cihaz), EN 60335-1, EN 60335-2-29 (Akü şarj cihazı), EN 50581.

Çalı biçme makası

Tek sorumlu olarak "Teknik veriler" bölümünde tanımlanan ürünün, değişiklikleri de dahil olmak üzere 2011/65/EU, 2014/35/EU, 2014/30/EU, 2006/42/EC, 2000/14/EC yönergelerinin geçerli bütün hükümlerini karşıladığını ve aşağıdaki standartlarla uyumlu olduğunu beyan ederiz: EN 60745-1, EN 60745-2-15 (Akülü cihaz), EN 60335-1, EN 60335-2-29 (Akü şarj cihazı), EN 50581.

2000/14/EC: Garanti edilen gürültü emisyon seviyesi 82 dB (A). Uygunluk değerlendirme yöntemi Ek V uyarınca.
Ürün kategorisi: 25

Püskürtücü

Tek sorumlu olarak "Teknik veriler" bölümünde tanımlanan ürünün, değişiklikleri de dahil olmak üzere 2011/65/EU, 2014/35/EU, 2014/30/EU, 2006/42/EC yönergelerinin geçerli bütün hükümlerini karşıladığını ve aşağıdaki standartlarla uyumlu olduğunu beyan ederiz: EN 60745-1, EN 60745 (Akülü cihaz), EN 60335-1, EN 60335-2-29 (Akü şarj cihazı), EN 50581.

Teknik belgelerin bulunduğu merkez (2006/42/EC, 2000/14/EC):

Bosch Lawn and Garden Ltd., PT-HG/ENS-PA2, Stowmarket, Suffolk IP14 1EY, England

Henk Becker
Executive Vice President
Engineering

Helmut Heinzelmann
Head of Product Certification
PT/ETM9

Henk Becker i.V. *Helmut Heinzelmann*

Robert Bosch Power Tools GmbH
70538 Stuttgart, GERMANY
Stuttgart, 01.01.2017

Montaj ve işletim

Enerjiden tasarruf etmek için bahçe aletini sadece kullanacağınız zaman açın.

İşlemin amacı	Şekil	Sayfa
Teslimat kapsamı*	1	250
Akünün şarjı	2	250
Takma/Sökme	3	250
Açma/kapama	4	251
Çarklı teleskop borunun takılması	5	251
Çarklı teleskop borunun çıkarılması	6	251
Tutamak uzunluğunun ayarlanması	7	252
Kenar biçme konumu / Çalışma açısının ayarlanması	8 - 9	252
Tekerleklerin çıkarılması	10	253
Teleskop boru çalışma notları	11 - 12	253
Püskürtücünün kullanımı	13	254
Bakım	14	254

İşlemin amacı	Şekil	Sayfa
Aksesuar	15	254

* Ürün seçeneğine göre teslimat kapsamı farklılık gösterir.

Çit budama

Çalışmaya başlamadan önce çit içinde örneğin tel çit parçaları gibi yabancı nesnelerin gizli olup olmadığını kontrol edin.

Kullanım

Kontrolü kaybetmemek için bahçe aletini tutamağından usulüne uygun olarak tutun. Yanlış kullanım yaralanmalara neden olabilir.

Kullanımdan sonra kesici bıçağın nakliye emniyetini takın.

Teleskop boru

Teleskop boruyu çim ve çalı biçme makası aksesuarı ile kullanın. Tutamak çalı biçme makası aksesuarı ile kullanılmaya başlanmadan önce tekerleklerin çıkarılması gerekir.

Anti blokaj mekanizması

Kesici bıçak dirençli malzemeye rastlar ve bloke olursa, motora binen yük artar. Akıllı mikro elektronik sistem bu zorlanma durumunu algılar ve kesici bıçağın bloke olmasını önlemek ve malzemeyi kesebilmek için motoru birçok kez anahtarlar.

Bu duyulabilen anahtarlama 3 saniye kadar sürer. Malzeme kesildikten sonra bahçe aleti tekrar normal durumunda çalışır veya zorlanma devam edecek olursa kesici bıçak açık konumda durur (örneğin yanlışlıkla tel çitin bir parçası bahçe aletini bloke edecek olursa).

Akü şarj durumu göstergesi

Akü şarj durumu göstergesi şarj işleminin ilerleyişini gösterir. Şarj işlemi esnasında gösterge yeşil olarak **yanıp söner**. Akü şarj durumu göstergesi **sürekli yeşil** yanmaya başladığında akü tam olarak şarj olmuş demektir.

Akü şarj durumu göstergesi açma/kapama şalteri yarı yarıya veya tam olarak basılı iken birkaç saniye boyunca akünün şarj durumunu gösterir.

LED	Kapasitesi
Sürekli yeşil ışık	35 - 100%
Yanıp sönen yeşil ışık	15 - 35%
Yanıp sönen kırmızı ışık	5 - 15%
Sürekli kırmızı ışık	0 - 5%

Hata arama



Hata göstergesi	Olası neden	Giderilme yolu
Bir şarj periyoduna düşün kesme süresi çok kısa	Akü kullanım ömrünün sonuna yaklaşıyor	Müşteri servisine başvurun
Akü şarj göstergesi sürekli yanıyor	Akü arızalı	Müşteri servisine başvurun
Şarj işlemi mümkün değil		

Bakım ve temizlik

- ▶ **Dikkat! Bakım ve temizlik işlerinden önce bahçe aletini kapatın. Bahçe aleti kapatıldıktan sonra bıçaklar birkaç saniye daha hareket ederler. Dikkat! Hareket halindeki bıçağa dokunmayın.**
- ▶ **İyi ve güvenli çalışabilmek için bahçe aletini temiz tutun.**
- ▶ **Bahçe aletiyle çalışırken veya bakım ve temizlik işlerini yaparken daima koruyucu iş eldivenleri kullanın.**

Bahçe aletini gevşek tespit yerleri ve aşınmış veya hasar görmüş parçalar açısından düzenli aralıklarla kontrol edin.

Püskürtücü

Püskürtme yaparak kabı boşaltın. Alet içinde kimyasal madde veya kalıntı kalmamalıdır.

Sıvıyı yerel yönetmelik hükümlerine uyararak, bitki koruyucu maddeye ait güvenlik talimatı hükümlerine uygun olarak tasfiye edin.

Kabı durulamak üzere 1/3 oranında su ile doldurun. Temizlik için hiçbir zaman yanıcı sıvı kullanmayın. Keskin veya aşındırıcı madde kullanmayın. Her zaman bitki koruyucu madde üreticisi tarafından tavsiye edilen koruyucu donanım kullanın (örneğin koruyucu iş eldivenleri, koruyucu gözlük vb.).

Kullanılmayan sıvıyı bitki koruyucu madde üreticisinin öngördüğü gibi tasfiye edin.

Bahçe aletini çocukların erişemeyeceği güvenli, kuru bir yerde saklayın. Bahçe aletini üstüne başka bir nesne koymayın.

Müşteri hizmeti ve uygulama danışmanlığı

www.bosch-garden.com

Bütün başvuru ve yedek parça siparişlerinizde mutlaka aletinizin tip etiketindeki 10 haneli ürün kodunu belirtiniz.

Sadece Türkiye için geçerlidir: Bosch genel olarak yedek parçaları 5 yıl hazır tutar.

Türkçe

Bosch Sanayi ve Ticaret A.Ş.
Aydınevler Mah. İnönü Cad. No:20
Ofis Park A Blok
34854 Kucukyali/Maltepe
Tel.: 444 80 10
Fax: +90 216 432 00 82

E-Mail: iletisim@bosch.com.tr

İdeal Eletronik Bobinaj
Yeni San. Sit. Cami arkası No: 67
Aksaray
Tel.: 0382 2151939
Tel.: 0382 2151246

Bulsan Elektrik
İstanbul Cad. Devrez Sok. İstanbul Çarşısı
No: 48/29 İskitler
Ankara
Tel.: 0312 3415142
Tel.: 0312 3410203

Faz Makine Bobinaj
Sanayi Sit. 663 Sok. No: 18
Antalya
Tel.: 0242 3465876
Tel.: 0242 3462885

Örsel Bobinaj
1. San. Sit. 161. Sok. No: 21
Denizli
Tel.: 0258 2620666

Bulut Elektrik
İstasyon Cad. No: 52/B Devlet Tiyatrosu Karşısı
Elazığ
Tel.: 0424 2183559

Körfez Elektrik
Sanayi Çarşısı 770 Sok. No: 71
Erzincan
Tel.: 0446 2230959

Ege Elektrik
İnönü Bulvarı No: 135 Muğla Makasarası Fethiye
Fethiye
Tel.: 0252 6145701

Değer İş Bobinaj
İsmetpaşa Mah. İlk Belediye Başkan Cad. 5/C Şahinbey
Gaziantep
Tel.: 0342 2316432

Çözüm Bobinaj
İsmetpaşa Mah. Eski Şahinbey Belediyesi altı Cad. No: 3/C
Gaziantep
Tel.: 0342 2319500

108 | Polski

Onarım Bobinaj
Raifpaşa Cad. No: 67 İskenderun
Hatay
Tel.: 0326 6137546

Günşah Otomotiv
Beylikdüzü Sanayi Sit. No: 210 Beylikdüzü
İstanbul
Tel.: 0212 8720066

Aygem
10021 Sok. No: 11 AOSB Çiğli
İzmir
Tel.: 0232 3768074

Sezmen Bobinaj
Ege İş Merkezi 1201/4 Sok. No: 4/B Yenişehir
İzmir
Tel.: 0232 4571465

Ankaralı Elektrik
Eski Sanayi Bölgesi 3. Cad. No: 43
Kayseri
Tel.: 0352 3364216

Asal Bobinaj
Eski Sanayi Sitesi Barbaros Cad. No: 24
Samsun
Tel.: 0362 2289090

Üstündağ Elektrikli Aletler
Nusretiye Mah. Boyacılar Aralığı No: 9
Tekirdağ
Tel.: 0282 6512884

Nakliye

Alet içindeki lityum iyon (Li-Ion) aküler tehlikeli madde taşıma yönetmeliği hükümlerine tabidir. Aküler başka bir yükümlülük olmaksızın kullanıcı tarafından durumunda (örneğin hava yolu ile veya nakliye şirketleri ile) paketleme ve etiketlemeye ilişkin özel hükümlere uyulmalıdır. Bu nedenle gönderi paketlenirken bir tehlikeli madde uzmanından yardım alınmalıdır.

Tasfiye

Bahçe aletleri, aksesuar ve ambalaj malzemesi çevre dostu bir biçimde tasfiye edilmek üzere geri dönüşüm merkezine yollanmak zorundadır.

Bahçe aletlerini, şarj cihazlarını ve aküleri/bataryaları evsel çöplerin içine atmayın!

Sadece AB üyesi ülkeler için:



2012/19/EU yönetmeliği uyarınca kullanım ömrünü tamamlamış elektronik ve elektrikli aletler ve 2006/66/EC yönetmeliği uyarınca arızalı veya kullanım ömrünü tamamlamış aküler/bataryalar ayrı ayrı toplanmak ve çevre dostu tasfiye için geri kazanım merkezlerine gönderilmek zorundadır.

► **Alete entegre aküler sadece tasfiye amacıyla çıkarılabilirler.** Gövdenin açılmasıyla bahçe aleti tahrip edilebilir.

Aküyü bahçe aletinden çıkarmak için açma/kapama şalterine akü tam olarak boşalınca kadar basın. Gövdedeki vidaları sökün ve gövde kapağını alın. Akü bağlantılarını ayırın ve aküyü çıkarın.

Aküler/Bataryalar:

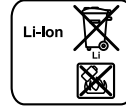

Li-Ion:

Lütfen "Nakliye" bölümündeki uyarı ve açıklamalara uyun.

Değişiklik haklarımız saklıdır.

Polski

Wskazówki bezpieczeństwa

Opis symboli obrazkowych



Należy przeczytać wszystkie wskazówki i przepisy. Błędy w przestrzeganiu poniższych wskazówek mogą spowodować porażenie prądem, pożar i/lub ciężkie obrażenia ciała.



Podczas pracy z narzędziem ogrodowym należy zawsze nosić okulary ochronne i stabilne obuwie.



Należy zwracać uwagę, aby osoby, przebywające w pobliżu, nie zostały skaleczone przez odrzucone podczas pracy ciała obce.



Ostrzeżenie: Podczas pracy urządzenia ogrodowego należy trzymać się w bezpiecznej odległości od niego.



Nie wolno stosować narzędzia ogrodowego podczas deszczu, ani wystawiać go na działanie deszczu.



Uwaga: Po wyłączeniu narzędzia ogrodowego nóż tnący obraca się siłą inercji przez pewien czas!



Ładowarkę należy stosować tylko w suchych pomieszczeniach.



Nie wolno rozpylać w kierunku zwierząt, należy też unikać pryskania w twarz sobie i innym osobom.



Nie wolno stosować rozтворów palnych.



Nie należy wdychać oparów.



Przed przystąpieniem do przechowywania narzędzia ogrodowego, zbiornik opryskiwacza należy opróżnić, rozpylając resztki w swoim ogrodzie. Nie wolno opróżniać zawartości opryskiwacza do zlewu ani do kanalizacji. Nie wolno przechowywać żadnych chemikaliów ani ich pozostałości w urządzeniu.



Narzędzie ogrodowe należy przechowywać w bezpiecznym, suchym i niedostępnym dla dzieci miejscu. Nie wolno umieszczać żadnych przedmiotów na narzędziu ogrodowym.

OGólne przepisy bezpieczeństwa dla elektronarzędzi

⚠ OSTRZEŻENIE Należy przeczytać wszystkie wskazówki i przepisy. Błędy

w przestrzeganiu poniższych wskazówek mogą spowodować porażenie prądem, pożar i/lub ciężkie obrażenia ciała.

Należy starannie przechowywać wszystkie przepisy i wskazówki bezpieczeństwa dla dalszego zastosowania.

Użyte w poniższym tekście pojęcie „elektronarzędzie” odnosi się do elektronarzędzi zasilanych energią elektryczną z sieci (z przewodem zasilającym) i do elektronarzędzi zasilanych akumulatorami (bez przewodu zasilającego).

Bezpieczeństwo miejsca pracy

- ▶ **Stanowisko pracy należy utrzymywać w czystości i dobrze oświetlone.** Nieporządek w miejscu pracy lub nieoświetlona przestrzeń robocza mogą być przyczyną wypadków.
- ▶ **Nie należy pracować tym elektronarzędziem w otoczeniu zagrożonym wybuchem, w którym znajdują się np. łatwopalne ciecze, gazy lub pyły.** Podczas pracy elektronarzędziem wytwarzają się iskry, które mogą spowodować zapłon.
- ▶ **Podczas użytkowania urządzenia zwrócić uwagę na to, aby dzieci i inne osoby postronne znajdowały się w bezpiecznej odległości.** Odwrócenie uwagi może spowodować utratę kontroli nad narzędziem.

Bezpieczeństwo elektryczne

- ▶ **Wtyczka elektronarzędzia musi pasować do gniazda. Nie wolno zmieniać wtyczki w jakikolwiek sposób. Nie wolno używać wtyków adapterowych w przypadku elektronarzędzi z uzziemieniem ochronnym.** Niezmienione wtyczki i pasujące gniazda zmniejszają ryzyko porażenia prądem.
- ▶ **Należy unikać kontaktu z uzziemionymi powierzchniami jak rury, grzejniki, piece i lodówki.** Ryzyko porażenia prądem jest większe, gdy ciało użytkownika jest uzziemione.
- ▶ **Urządzenie należy zabezpieczyć przed deszczem i wilgocią.** Przedostanie się wody do elektronarzędzia podwyższa ryzyko porażenia prądem.

- ▶ **Nigdy nie należy używać przewodu do innych czynności. Nigdy nie należy nosić elektronarzędzia, trzymając je za przewód, ani używać przewodu do zawieszenia urządzenia; nie wolno też wyciągać wtyczki z gniazdka pociągając za przewód. Przewód należy chronić przed wysokimi temperaturami, należy go trzymać z dala od oleju, ostrych krawędzi lub ruchomych części urządzenia.** Uszkodzone lub splątane przewody zwiększają ryzyko porażenia prądem.
- ▶ **W przypadku pracy elektronarzędziem pod gołym niebem, należy używać przewodu przedłużającego, dostosowanego również do zastosowań zewnętrznych.** Użycie właściwego przedłużacza (dostosowanego do pracy na zewnątrz) zmniejsza ryzyko porażenia prądem.
- ▶ **Jeżeli nie da się uniknąć zastosowania elektronarzędzia w wilgotnym otoczeniu, należy użyć wyłącznika ochronnego różnicowo-prądowego.** Zastosowanie wyłącznika ochronnego różnicowo-prądowego zmniejsza ryzyko porażenia prądem.

Bezpieczeństwo osób

- ▶ **Podczas pracy z elektronarzędziem należy zachować ostrożność, każdą czynność wykonywać uważnie i z rozważą. Nie należy używać elektronarzędzia, gdy jest się zmęczonym lub będąc pod wpływem narkotyków, alkoholu lub lekarstw.** Moment nieuwagi przy użyciu elektronarzędzia może stać się przyczyną poważnych urazów ciała.
- ▶ **Należy nosić osobiste wyposażenie ochronne i zawsze okulary ochronne.** Noszenie osobistego wyposażenia ochronnego – maski przeciwpyłowej, obuwia z podeszwami przeciwpoślizgowymi, kasku ochronnego lub środków ochrony słuchu (w zależności od rodzaju i zastosowania elektronarzędzia) – zmniejsza ryzyko obrażeń ciała.
- ▶ **Należy unikać niezamierzonego uruchomienia narzędzia. Przed włożeniem wtyczki do gniazdka i/lub podłączeniem do akumulatora, a także przed podniesieniem lub przeniesieniem elektronarzędzia, należy upewnić się, że elektronarzędzie jest wyłączone.** Trzymanie palca na wyłączniku podczas przenoszenia elektronarzędzia lub podłączenie do prądu włączonego narzędzia, może stać się przyczyną wypadków.
- ▶ **Przed włączeniem elektronarzędzia, należy usunąć narzędzia nastawcze lub klucze.** Narzędzie lub klucz, znajdujący się w ruchomych częściach urządzenia mogą doprowadzić do obrażeń ciała.
- ▶ **Należy unikać nienaturalnych pozycji przy pracy. Należy dbać o stabilną pozycję przy pracy i zachowanie równowagi.** W ten sposób możliwa będzie lepsza kontrola elektronarzędzia w nieprzewidywanych sytuacjach.
- ▶ **Należy nosić odpowiednie ubranie. Nie należy nosić luźnego ubrania ani biżuterii. Włosy, ubranie i rękawice należy trzymać z daleka od ruchomych części.** Luźne ubranie, biżuteria lub długie włosy mogą zostać wciągnięte przez ruchome części.
- ▶ **Jeżeli istnieje możliwość zamontowania urządzeń odsysających i wychwytyjących pył, należy upewnić**

110 | Polski

się, że są one podłączone i będą prawidłowo użyte. Użycie urządzenia odsysającego pył może zmniejszyć zagrożenie pyłami.

Prawidłowa obsługa i eksploatacja elektronarzędzi

- ▶ **Nie należy przeciążać urządzenia. Do pracy używać należy elektronarzędzia, które są do tego przewidziane.** Odpowiednio dobranym elektronarzędziem pracuje się w danym zakresie wydajności lepiej i bezpieczniej.
- ▶ **Nie należy używać elektronarzędzia, którego włącznik/ wyłącznik jest uszkodzony.** Elektronarzędzie, którego nie można włączyć lub wyłączyć jest niebezpieczne i musi zostać naprawione.
- ▶ **Przed regulacją urządzenia, wymianą osprzętu lub po zaprzestaniu pracy narzędziem, należy wyciągnąć wtyczkę z gniazda i/lub usunąć akumulator.** Ten środek ostrożności zapobiega niezamierzonemu włączeniu się elektronarzędzia.
- ▶ **Nieużywane elektronarzędzia należy przechowywać w miejscu niedostępnym dla dzieci. Nie należy udostępniać narzędzia osobom, które go nie znają lub nie przeczytały niniejszych przepisów.** Używane przez niedoświadczonych osoby elektronarzędzia są niebezpieczne.
- ▶ **Konieczna jest należyta konserwacja elektronarzędzia. Należy kontrolować, czy ruchome części urządzenia działają bez zarzutu i nie są zablokowane, czy części nie są pęknięte lub uszkodzone w taki sposób, który miałby wpływ na prawidłowe działanie elektronarzędzia. Uszkodzone części należy przed użyciem urządzenia oddać do naprawy.** Wiele wypadków spowodowanych jest przez niewłaściwą konserwację elektronarzędzi.
- ▶ **Należy stale dbać o ostrość i czystość narzędzi tnących.** O wiele rzadziej dochodzi do zakleszczenia się narzędzia tnącego, jeżeli jest ono starannie utrzymane. Zadbane narzędzia łatwiej się też prowadzi.
- ▶ **Elektronarzędzia, osprzęt, narzędzia pomocnicze itd. należy używać zgodnie z niniejszymi zaleceniami. Uwzględnić należy przy tym warunki i rodzaj wykonywanej pracy.** Niezgodne z przeznaczeniem użycie elektronarzędzia może doprowadzić do niebezpiecznych sytuacji.

Prawidłowa obsługa i eksploatacja narzędzi akumulatorowych

- ▶ **Akumulatory należy ładować tylko w ładowarkach, zalecanych przez producenta.** W przypadku użycia ładowarki, przystosowanej do ładowania określonego rodzaju akumulatorów, w sposób niezgodny z przeznaczeniem, istnieje niebezpieczeństwo pożaru.
- ▶ **W elektronarzędziach można używać jedynie przewidzianych do tego celu akumulatorów.** Użycie innych akumulatorów może spowodować obrażenia ciała i zagrożenie pożarem.

- ▶ **Nieużywany akumulator należy trzymać z dala od spinaczy, monet, kluczy, gwoździ, śrub lub innych małych przedmiotów metalowych, które mogłyby spowodować zmostkowanie styków.** Zwarcie pomiędzy stykami akumulatora może spowodować oparzenia lub pożar.
- ▶ **Przy niewłaściwym użyciu możliwe jest wydostanie się elektrolitu z akumulatora. Należy unikać kontaktu z nim, a w przypadku niezamierzonego zetknięcia się z elektrolitem, należy umyć dane miejsce ciała wodą. Jeżeli ciecz dostała się do oczu, należy dodatkowo skonsultować się z lekarzem.** Elektrolit może doprowadzić do podrażnienia skóry lub oparzeń.

Serwis

- ▶ **Naprawę elektronarzędzia należy zlecić jedynie wykwalifikowanemu fachowcowi i przy użyciu oryginalnych części zamiennych.** To gwarantuje, że bezpieczeństwo urządzenia zostanie zachowane.

Wskazówki dotyczące bezpieczeństwa pracy z sekatorami do żywopłotów

- ▶ **Należy zachować bezpieczną odległość wszystkich części ciała od noży. Nie należy próbować usuwać odpadów ogrodowych spomiędzy noży ani przytrzymywać gałęzi przeznaczonych do cięcia przy włączonym silniku. Zablokowane odpady ogrodowe wolno usuwać dopiero po wyłączeniu narzędzia ogrodowego.** Moment nieuwagi przy użyciu narzędzia ogrodowego może doprowadzić do poważnych urazów ciała.
- ▶ **Narzędzie ogrodowe należy przenosić, trzymając je za uchwyt – zawsze przy wyłączonym silniku i nieruchomych nożach. Na czas transportu i przechowywania narzędzia ogrodowego należy zawsze nakładać osłonę ochronną.** Ostrożne obchodzenie się z urządzeniem zmniejsza ryzyko zranienia nożem.
- ▶ **Elektronarzędzie należy obsługiwać, trzymając je wyłącznie za izolowaną rękogłęb, gdyż noże tnące mogą natrafić na ukryte przewody elektryczne.** W wyniku kontaktu noża z przewodem będącym pod napięciem, może dojść do przekazania napięcia na części metalowe elektronarzędzia, co mogłoby spowodować porażenie prądem elektrycznym.

Wskazówki dotyczące bezpieczeństwa pracy z nożycami do krzewów/do trawy

- ▶ **Niniejsze narzędzie ogrodowe nie jest dostosowane do obsługi przez dzieci, osoby ograniczone fizycznie, emocjonalnie lub psychicznie, a także przez osoby z niewystarczającym**

doświadczeniem i/lub niedostateczną wiedzą. Wyjątek stanowi sytuacja, w której znajdują się one pod nadzorem osoby odpowiedzialnej za ich bezpieczeństwo i otrzymują od tej osoby instrukcje dotyczące posługiwania się narzędziem ogrodowym.

Dzieci powinny znajdować się pod nadzorem, a narzędzie ogrodowe zabezpieczone w taki sposób, żeby nie mogły się one nim bawić.

- ▶ Nie wolno udostępniać narzędzia ogrodowego do użytkowania dzieciom, a także osobom, które nie zapoznały się z niniejszymi zaleceniami. Należy zwrócić uwagę, czy w danym kraju nie istnieją przepisy, ograniczające wiek użytkownika podobnych narzędzi. Nieużywane narzędzie ogrodowe należy przechowywać w miejscu niedostępnym dla dzieci.
- ▶ Osoba obsługująca lub użytkująca urządzenie odpowiedzialna jest za wypadki i szkody na osobie i mieniu, wyrządzone innym osobom.
- ▶ Nie wolno nigdy użytkować narzędzia ogrodowego, jeżeli w bezpośredniej bliskości znajdują się osoby postronne, w szczególności dzieci lub zwierzęta domowe.
- ▶ Przewód zasilający należy trzymać z dala od noży tnących.
- ▶ Podczas pracy z narzędziem ogrodowym należy zawsze nosić okulary ochronne i stabilne obuwie.
- ▶ Nie wolno ciąć podczas złych warunków atmosferycznych, w szczególności gdy nadciąga burza.
- ▶ Narzędzie ogrodowe można użytkować tylko przy świetle dziennym lub przy bardzo dobrym oświetleniu sztucznym.
- ▶ Kontrolować, czy osłony urządzenia i zabezpieczenia są w pełni sprawne i właściwie zamontowane. Przed rozpoczęciem pracy z urządzeniem należy przeprowadzić wszelkie konieczne konserwacje i naprawy.
- ▶ Przed włączeniem narzędzia ogrodowego, należy upewnić się, że ręce i stopy znajdują się w bezpiecznej odległości od noży tnących.
- ▶ Należy zawsze odłączać narzędzie ogrodowe od zasilania prądem (np. wyjmując wtyk z gniazdka sieciowego lub posługując się blokadą włącznika):
 - zawsze, gdy oddalamy się od narzędzia ogrodowego,
 - przed przystąpieniem do usuwania materiału blokującego,
 - przed kontrolą funkcjonowania, czyszczeniem, a także przed przystąpieniem do wszelkich prac obsługowych przy narzędziu ogrodowym,
 - po zderzeniu z twardym przedmiotem. Natychmiast sprawdzić, czy narzędzie ogrodowe nie zostało uszkodzone, a w przypadku stwierdzenia uszkodzenia oddać je do naprawy,
 - gdy narzędzie ogrodowe zaczyna wibrować w nietypowy sposób

(natychmiast zbadać tego przyczynę).

- ▶ Stopy i dłonie chronić przed skaleceniem przez noże tnące.



Elektronarzędzie należy chronić przed wysokimi temperaturami, np. przed stałym nasłonecznieniem, przed ogniem, wodą i wilgocią. Istnieje ryzyko wybuchu.

- ▶ **Nie wolno otwierać urządzenia.** Jeżeli dojdzie do zwarcia baterii lub akumulatora, urządzenie może eksplodować.
- ▶ **W przypadku uszkodzenia i niewłaściwego użytkowania akumulatora może dojść do wydzielania się gazów. Wywietrzyć pomieszczenie i w razie dolegliwości skonsultować się z lekarzem.** Gazy mogą uszkodzić drogi oddechowe.
- ▶ **W przypadku uszkodzenia akumulatora może dojść do wycieku elektrolitu i zamoczenia przedmiotów znajdujących się w jego bezpośrednim sąsiedztwie. Sprawdzić elementy narażone na ryzyko zamoczenia.** Osuszyć zamoczone części lub wymienić je w razie potrzeby.

Wskazówki bezpieczeństwa dotyczące pracy z opryskiwaczem

- ▶ Należy wziąć pod uwagę wskazówki bezpieczeństwa i instrukcje, znajdujące się w instrukcji użytkowania wyrobu rozpylanego w opryskiwaczu. W razie konieczności należy stosować rękawice ochronne i okulary ochronne.
- ▶ Przed rozpoczęciem pracy należy przeczytać wszystkie zalecenia łącznie z tymi, które zostały umieszczone w Karcie Charakterystyki Niebezpiecznych Substancji Chemicznych na i opakowaniu środka do ochrony roślin.

Należy zawsze nosić osobiste wyposażenie ochronne, które zostało zalecone przez producenta (na przykład rękawice ochronne, okulary ochronne itp.).

- ▶ Przed przystąpieniem do pracy należy przeczytać wszystkie zalecenia i wskazówki bezpieczeństwa zarówno opryskiwacza, jak i środka do ochrony roślin oraz stosować się do nich. Niestosowanie się do wymienionych powyżej wskazań może prowadzić do poważnych powaźnych szkód lub uszczerbku na zdrowiu.
- ▶ Opryskiwacz należy trzymać z dala od dzieci.
- ▶ Należy stosować odpowiednie lokalne przepisy dotyczące sposobu wentylacji, ochrony przeciwpożarowej i sposobu pracy.
- ▶ Podczas prac z opryskiwaczem nie wolno jeść, pić. Nie wolno też kierować opryskiwacza na otwarty ogień.
- ▶ Opryskiwacz należy dokładnie kontrolować przed i po każdym użytkowaniu.
- ▶ W opryskiwaczu nie wolno użytkować żadnych cieczy o temperaturze przekraczającej 40 °C, roztworów alkalicznych oraz roztworów palnych, żrących (kwasów) i wytwarzających ciepło.
- ▶ Nie wolno też rozpylać nieznanych substancji.
- ▶ Nie wolno w żadnym wypadku kierować rozpylanego medium w swoim kierunku, w kierunku innych osób ani w kierunku zwierząt. Należy trzymać ręce i ramiona w bezpiecznej odległości od otworu wylotowego opryskiwacza. W razie zatkania się dyszy, narzędzie ogrodowe należy natychmiast wyłączyć. W razie kontaktu z chemikaliami lub w przypadku, gdy mgła natryskowa dostanie się do oka należy postąpić zgodnie z zaleceniami umieszczonymi na środku do ochrony roślin i niezwłocznie skontaktować się z lekarzem.
- ▶ Należy zawsze stosować się do wskazań umieszczonych na etykiecie środka lub na ulotce dołączonej przez producenta do środka ochrony roślin.
- ▶ Rozpylać wolno wyłącznie w dobrze wentylowanym otoczeniu. Nie wolno rozpylać pod wiatr ani w kierunku osób, zwierząt lub żywności.
- ▶ Podczas rozpylania należy kierować się wskazówkami umieszczonymi na środku ochrony roślin. Nie należy rozpylać do końca.

Wskazówki bezpieczeństwa dla ładowarek



Chronić ładowarkę przed deszczem i wilgocią.

Przedostanie się wody do ładowarki zwiększa ryzyko porażenia prądem.

- ▶ **Nie wolno używać ładowarki do ładowania akumulatorów innego producenta.** Ładowarka

przystosowana jest do ładowania akumulatorów litowo-jonowych firmy Bosch o napięciach, podanych w Danych Technicznych. Ładowanie akumulatorów innego typu może grozić pożarem lub wybuchem.

- ▶ **Ładowarkę należy utrzymywać w czystości.** Zabrudzenie może stać się przyczyną porażenia elektrycznego.
- ▶ **Przed użyciem każdorazowo sprawdzić stan ładowarki, przewodu i wtyku. Nie używać ładowarki w przypadku stwierdzenia uszkodzeń. Nie otwierać samodzielnie ładowarki. Naprawa powinna zostać przeprowadzona wyłącznie przez wykwalifikowany personel serwisu przy użyciu oryginalnych części zamiennych.** Uszkodzone ładowarki, przewody i wtyki zwiększają ryzyko porażenia elektrycznego.
- ▶ **Nie korzystać z ładowarki umieszczonej na łatwopalnym podłożu (np. papier, tekstylia itp.) ani w sąsiedztwie łatwopalnych substancji.** Ze względu na wzrost temperatury ładowarki podczas procesu ładowania istnieje niebezpieczeństwo pożaru.
- ▶ **Dzieci powinny znajdować się pod nadzorem.** Tylko w ten sposób można zagwarantować, że nie będą się one bawiły ładowarką.
- ▶ **Dzieci i niepełnosprawne fizycznie, emocjonalnie, lub psychicznie osoby oraz inne osoby, których doświadczenie i/lub wiedza jest niewystarczająca, aby obsługiwać ładowarkę przy zachowaniu**

wszelkich zasad bezpieczeństwa nie powinny obsługiwać ładowarki bez nadzoru przez odpowiedzialną osobę. W przeciwnym wypadku istnieje niebezpieczeństwo, iż urządzenie zostanie niewłaściwie obsłużone, a także może dojść do obrażeń.

Symbole

Następujące symbole mają istotne znaczenie podczas czytania i zrozumienia instrukcji eksploatacji. Należy zapamiętać te symbole i ich znaczenia. Właściwa interpretacja symboli sprzyja lepszemu i bezpieczniejszemu użytkowaniu elektronarzędzia.

Symbol	Znaczenie
	Należy nosić rękawice ochronne
	Zakładać okulary ochronne.
	Kierunek reakcji
	Kierunek ruchu
	Uruchomienie/Wyłączenie
	Dozwolone czynności
	Zabronione czynności
	Słyszalny dźwięk
	Osprzęt

Użycie zgodne z przeznaczeniem

Narzędzie ogrodowe przeznaczone jest do cięcia niewielkich krzewów i krawędzi trawników.

Nasadka rozpylająca przeznaczona jest do rozpylania rozpuszczalnych w wodzie środków do ochrony roślin, takich jak na przykład: środki owadobójcze, środki grzybobójcze, środki chwastobójcze i nawozy. Wyrób ten przeznaczony jest wyłącznie do użytku domowego. Nie jest on przeznaczony do użytkowania z zastosowaniem innych chemicznych substancji. Nie nadaje się też do zastosowań komercyjnych.

114 | Polski

Dane techniczne

Isio		Nożyce do trawy	Nożyce do krzewów	Opryskiwacz	Nożyce do trawy wraz z drążkiem teleskopowym i z kołami	Nożyce do krzewów z drążkiem teleskopowym i z kołami
Numer katalogowy		3 600 H33 1..	3 600 H33 1..	3 600 H33 1..	3 600 H33 1..	3 600 H33 1..
Ciężar odpowiednio do EPTA-Procedure 01:2014	kg	0,50	0,55	0,59	1,2	1,3
Odstęp między nożami	mm	80	-	-	80	-
Długość noża	mm	-	120	-	-	120
Pojemność	l	-	-	1	-	-
Długość drążka teleskopowego	cm	-	-	-	80 – 115	80 – 115
Ładowarka						
Numer katalogowy	EU/V- UK/V- AUS/V-		2 609 006 408/230			
Napięcie wejściowe			2 609 006 409/230			
			2 609 006 410/240			
Prąd ładowania	mA	500	500	500	500	500
Dopuszczalny zakres temperatur ładowania	°C	0 – 45	0 – 45	0 – 45	0 – 45	0 – 45
Ciężar odpowiednio do EPTA-Procedure 01:2014	kg	0,07	0,07	0,07	0,07	0,07
Akumulator		litowo-jonowy	litowo-jonowy	litowo-jonowy	litowo-jonowy	litowo-jonowy
Napięcie znamionowe	V=	3,6	3,6	3,6	3,6	3,6
Pojemność	Ah	1,5	1,5	1,5	1,5	1,5
Czas ładowania (przy rozładowanym akumulatorze)	h	3,5	3,5	3,5	3,5	3,5
Liczba ogniw akumulatora		1	1	1	1	1
Czas pracy po naładowaniu akumulatora (do)	min	50	50	50	50	50

Należy zwracać uwagę na numer katalogowy na tabliczce znamionowej nabytego narzędzia ogrodowego. Nazwy handlowe poszczególnych modeli narzędzi ogrodowych mogą się różnić.

Zakres dostawy może się różnić w zależności od wyrobu.

Informacja na temat hałasu i wibracji

Nożyce do trawy

Emisja hałasu została określona zgodnie z EN 50636-2-94.

Typowy poziom ciśnienia akustycznego emisji hałasu, skorygowany charakterystyką częstotliwościową A nie przekracza 70 dB(A).

Wartości łączne drgań a_h (suma wektorowa z trzech kierunków) i niepewność pomiaru K oznaczone zgodnie z normą EN 60335 wynoszą:

$a_h < 2,5 \text{ m/s}^2$, $K = 1,5 \text{ m/s}^2$.

Poziom wibracji₁

Nożyce do krzewów

Emisja hałasu została określona zgodnie z EN 60745-2-15.

Określony wg skali A poziom hałasu emitowanego przez urządzenie wynosi standardowo: Poziom ciśnienia akustycznego 58 dB(A), poziom mocy akustycznej 79 dB(A). Niepewność pomiaru K = 3 dB.

Wartości łączne drgań a_h (suma wektorowa z trzech kierunków) i niepewność pomiaru K oznaczone zgodnie z normą EN 60745 wynoszą:

$a_h < 2,5 \text{ m/s}^2$, $K = 1,5 \text{ m/s}^2$.

Poziom wibracji₁

Opryskiwacz

Emisja hałasu została określona zgodnie z EN 60745.

Określony wg skali A poziom hałasu emitowanego przez urządzenie wynosi standardowo: Poziom ciśnienia akustycznego 58 dB(A), poziom mocy akustycznej 79 dB(A). Niepewność pomiaru K = 3 dB.

Wartości łączne drgań a_h (suma wektorowa z trzech kierunków) i niepewność pomiaru K oznaczone zgodnie z normą EN 60745 wynoszą:

$a_h < 2,5 \text{ m/s}^2$, $K = 1,5 \text{ m/s}^2$.

Poziom wibracji₁₎

1) Poziom drgań podany w tych wskazówkach został pomierzony zgodnie z wymaganiami normy EN 60745 dotyczącej procedury pomiarów i można go użyć do porównywania elektronarzędzi. Można go też użyć do wstępnej oceny ekspozycji na drgania. Podany poziom drgań jest reprezentatywny dla podstawowych zastosowań elektronarzędzia. Jeżeli elektronarzędzie użyte zostanie do innych zastosowań, z innymi narzędziami roboczymi, z różnym osprzętem, a także jeśli nie będzie wystarczająco konserwowane, poziom drgań może odbiegać od podanego. Podane powyżej przyczyny mogą spowodować podwyższenie ekspozycji na drgania podczas całego czasu pracy. Aby dokładnie ocenić ekspozycję na drgania, trzeba wziąć pod uwagę także okresy, gdy urządzenie jest wyłączone, lub gdy jest wprawdzie włączone, ale nie jest używane do pracy. W ten sposób łączna (obliczana na pełny wymiar czasu pracy) ekspozycja na drgania może okazać się znacznie niższa. Należy wprowadzić dodatkowe środki bezpieczeństwa, mające na celu ochronę operatora przed skutkami ekspozycji na drgania, np.: konserwacja elektronarzędzia i narzędzi roboczych, zabezpieczenie odpowiedniej temperatury rąk, ustalenie kolejności operacji roboczych.

Deklaracja zgodności

Nożyce do trawy

Oświadczamy z pełną odpowiedzialnością, że produkt przedstawiony w rozdziale „Dane techniczne” jest zgodny z wymogami dyrektyw: 211/65/UE, 2014/35/UE, 2014/30/UE, 2006/42/WE wraz z ich zmianami oraz następujących norm: EN 60335-1, EN 50636-2-94 (urządzenie akumulatorowe), EN 60335-1, EN 60335-2-29 (ładowarka akumulatorów), EN 50581.

Nożyce do krzewów

Oświadczamy z pełną odpowiedzialnością, że produkt przedstawiony w rozdziale „Dane techniczne” odpowiada wymaganiom następujących dyrektyw: 2011/65/UE, 2014/35/UE, 2014/30/UE, 2006/42/WE, 2000/14/WE wraz ze zmianami oraz następujących norm: EN 60745-1, EN 60745-2-15 (urządzenie akumulatorowe), EN 60335-1, EN 60335-2-29 (ładowarka akumulatorowa), EN 50581. 2000/14/WE: Gwarantowany poziom mocy akustycznej 82 dB(A). Sposób oceny zgodności wg załącznika V. Kategoria produktów: 25



Opryskiwacz

Oświadczamy z pełną odpowiedzialnością, że produkt przedstawiony w rozdziale „Dane techniczne” jest zgodny z wymogami dyrektyw: 211/65/UE, 2014/35/UE, 2014/30/UE, 2006/42/WE wraz z ich zmianami oraz następujących norm: EN 60745-1, EN 60745 (urządzenie akumulatorowe), EN 60335-1, EN 60335-2-29 (ładowarka akumulatorów), EN 50581.

Dokumentacja techniczna (2006/42/WE, 2000/14/WE): Bosch Lawn and Garden Ltd., PT-HG/ENS-PA2, Stowmarket, Suffolk IP14 1EY, England

Henk Becker
Executive Vice President
Engineering

Helmut Heinzelmann
Head of Product Certification
PT/ETM9

 i. V. 

Robert Bosch Power Tools GmbH
70538 Stuttgart, GERMANY
Stuttgart, 01.01.2017

Montaż i praca

Planowane działanie	Rysunek	Strona
Zakres dostawy*	1	250
Ładowanie akumulatora	2	250
Montaż/Demontaż	3	250
Włączanie/wyłączanie	4	251
Montaż drążka teleskopowego z kołami	5	251
Demontaż drążka teleskopowego z kołami	6	251
Ustawianie długości drążka	7	252
Pozycja do przycinania krawędzi trawnika/ Ustawianie kąta pracy	8 - 9	252
Zdejmowanie kół	10	253
Wskazówki dotyczące użytkowania drążka teleskopowego	11 - 12	253
Zastosowanie opryskiwacza	13	254
Konserwacja	14	254
Osprzęt	15	254

* Zakres dostawy może się różnić w zależności od wyrobu.

Przycinanie żywopłotów

Przed przystąpieniem do pracy dokładnie skontrolować żywopłot pod kątem niewidocznych przedmiotów, takich jak np. płoty.

Zastosowanie

Narzędzie ogrodowe należy zawsze trzymać za rękojeść. W wyniku niewłaściwego użytkowania można doznać obrażeń. Po zakończeniu użytkowania narzędzia ogrodowego należy nałożyć ponownie zabezpieczenie transportowe.

116 | Polski

Drażek teleskopowy

Drażek teleskopowy należy stosować wraz z osprzętem nożyc do cięcia trawy i krzewów. Przed użyciem drążka należy usunąć koła.

Mechanizm chroniący przed zablokowaniem

W przypadku zablokowania noża tnącego w stawiającym opór materiale, obciążenie silnika wzrasta. Inteligentny układ mikroelektroniczny rozpoznaje obciążenie i zmienia (wielokrotnie) kierunek obrotu silnika, aby zapobiec zablokowaniu i spowodować przecięcie gałęzi.

Ta zmiana kierunku obrotu silnika jest słyszalna i może trwać do trzech sekund.

Po przecięciu, urządzenie pracuje dalej w normalnym trybie pracy, lub – w razie przecięcia – automatycznie zatrzymuje noże w pozycji otwartej (gdymy np. doszło do przypadkowego zablokowania maszyny przez druciane ogrodzenie).

Wskaźnik stanu naładowania akumulatora

Wskaźnik ładowania ukazuje stopień naładowania akumulatora. Podczas cyklu ładowania **miga** wskaźnik **na zielono**. Gdy wskaźnik naładowania akumulatora świeci się **zielonym światłem ciągłym**, oznacza to, że akumulator jest całkowicie naładowany.

Wskaźnik stanu naładowania akumulatora świeci się przez parę sekund przy całkowicie lub do połowy wciśniętym włączniku/wyłączniku.

Wskaźnik LED	Pojemność
Światło ciągłe zielone	35 – 100 %
Zielone migające światło	15 – 35 %
Czerwone migające światło	5 – 15 %
Czerwone światło ciągłe	0 – 5 %

Lokalizacja usterek



Symptomy	Możliwa przyczyna	Usunięcie usterki
Zbyt krótki czas pracy na jedno ładowanie akumulatora	Kończy się żywotność akumulatora.	Zwrócić się do punktu serwisowego
Wskaźnik ładowania akumulatora świeci się światłem ciągłym Nie jest możliwe ładowanie	Akumulator jest uszkodzony	Zwrócić się do punktu serwisowego

Konserwacja i czyszczenie

- ▶ **Uwaga! Narzędzie ogrodowe należy wyłączyć przed przystąpieniem do jego konserwacji lub czyszczenia. Po wyłączeniu narzędzia ogrodowego noże tnące pracują jeszcze przez parę sekund. Uwaga! Nie wolno dotykać obracających się noży.**
- ▶ **Utrzymywanie narzędzia ogrodowego w czystości gwarantuje prawidłową i bezpieczną pracę.**
- ▶ **Podczas pracy z narzędziem ogrodowym, a także podczas prac konserwacyjnych i pielęgnacyjnych przy narzędziu, należy zawsze nosić rękawice ochronne.**

Regularnie kontrolować narzędzie ogrodowe pod kątem oczywistych usterek, takich jak luźne połączenia i zużyte lub uszkodzone elementy konstrukcyjne.

Opryskiwacz

Opróżnić zbiornik, wypryskując zawartość. Nie przechowywać w zbiorniku chemikaliów ani ich pozostałości. Pozostałości należy zutylizować w sposób zalecany na środku ochrony roślin, stosując się równocześnie do lokalnych przepisów.

Aby wypłukać zbiornik, należy napełnić go w 1/3 czystą wodą. Nie wolno nigdy stosować palnych substancji do czyszczenia zbiornika. Nie wolno stosować żadnych agresywnych substancji ani środków do szorowania. Należy zawsze nosić osobiste wyposażenie ochronne, które zostało zalecone przez producenta, na przykład rękawice ochronne, okulary ochronne itp.

Niezużyte środki ochrony roślin należy zutylizować zgodnie z zaleceniami producenta środka.

Narzędzie ogrodowe należy przechowywać w bezpiecznym, suchym i niedostępnym dla dzieci miejscu. Nie wolno umieszczać żadnych przedmiotów na narzędziu ogrodowym.

Obsługa klienta oraz doradztwo dotyczące użytkowania

www.bosch-garden.com

Przy wszystkich zgłoszeniach oraz zamówieniach części zamiennych konieczne jest podanie 10-cyfrowego numeru katalogowego elektronarzędzia zgodnie z danymi na tabliczce znamionowej.

Polska

Robert Bosch Sp. z o.o.
 Serwis Elektronarzędzi
 Ul. Szyszkowa 35/37
 02-285 Warszawa
 Na www.bosch-pt.pl znajdują Państwo wszystkie szczegóły dotyczące usług serwisowych online.
 Tel.: 22 7154460
 Faks: 22 7154441
 E-Mail: bsc@pl.bosch.com
 Infolinia Działu Elektronarzędzi: 801 100900
 (w cenie połączenia lokalnego)
 E-Mail: elektronarzedzia.info@pl.bosch.com
www.bosch.pl

Transport

Załączone w dostawie akumulatory litowo jonowe podlegają wymaganiom przepisów dotyczących towarów niebezpiecznych. Akumulatory mogą być transportowane drogą lądową przez użytkownika bez konieczności spełnienia jakichkolwiek dalszych warunków.

W przypadku przesyłki przez osoby trzecie (np. transport drogą powietrzną lub za pośrednictwem firmy spedycyjnej) należy dostosować się do szczególnych wymogów dotyczących opakowania i znaczenia towaru. W takim wypadku podczas przygotowywania towaru do wysyłki należy skonsultować się z ekspertem d/s towarów niebezpiecznych.

Usuwanie odpadów

Narzędzia ogrodowe, osprzęt i opakowanie należy oddać do powtórnego przetworzenia zgodnego z obowiązującymi przepisami w zakresie ochrony środowiska.

Narzędzi ogrodowych, ładowarek, a także akumulatorów/baterii nie wolno wyrzucać do odpadów z gospodarstwa domowego!

Tylko dla państw należących do UE:

Zgodnie z europejską wytyczną 2012/19/UE, niezdatne do użytku elektronarzędzia i urządzenia elektroniczne, a zgodnie z europejską wytyczną 2006/66/WE uszkodzone lub zużyte akumulatory/baterie, należy zbierać osobno i

doprowadzić do ponownego przetworzenia zgodnego z zasadami ochrony środowiska.

► **Wbudowane akumulatory wolno wyjmować wyłącznie w celu utylizacji.** Otwieranie obudowy może spowodować uszkodzenie narzędzia ogrodowego.

Aby wyjąć akumulator z narzędzia ogrodowego, należy wciskać włącznik/wyłącznik tyle razy, ile jest to potrzebne, aby całkowicie rozładować akumulator. Wykręcić śruby na obudowie i zdjąć skorupę obudowy. Odłączyć wszystkie przyłącza akumulatora i wyjąć akumulator.

Akumulatory/Baterie:**Li-Ion:**

Prosimy postępować zgodnie ze wskazówkami umieszczonymi w rozdziale „Transport”.

Zastrzega się prawo dokonywania zmian.

Česky**Bezpečnostní upozornění****Vysvětlivky obrázkových symbolů****Čtěte všechna varovná upozornění a pokyny.**

Zanedbní při dodržování varovných upozornění a pokynů mohou mít za následek úraz elektrickým proudem, požár a/nebo těžká poranění.



Když pracujete se zahradním nářadím, vždy noste ochranné brýle a pevnou obuv.



Dbejte na to, aby osoby stojící v blízkosti nebyly poraněny odmrštěnými cizími tělesy.



Varování: Pokud zahradní nářadí pracuje, udržujte vůči němu bezpečný odstup.



Zahradní nářadí nepoužívejte v dešti ani je dešti nevystavujte.



Pozor: střížný nůž po vypnutí zahradního nářadí dobíhá!



Nabíječku použijte pouze v suchých prostorech.



Nestříkejte do obličejů ani na zvířata.



Nepoužívejte žádné hořlavé kapaliny.



Nevdechujte výpary.



Před uložením, mezitím co jste venku na Vaší zahradě, vyprázdněte obsah postřikovače. Obsah nevyprazdňujte do výlevky nebo do kanalizace. Ve stroji nepřechevávávejte žádné chemikálie nebo zbytky.



Zahradní nářadí uschovávejte na bezpečném, suchém místě mimo dosah dětí. Na zahradní nářadí nestavte žádné jiné předměty.

Všeobecná varovná upozornění pro elektronářadí



VAROVÁNÍ Čtěte všechna varovná upozornění a pokyny.

Zanedbání při dodržování varovných upozornění a pokynů mohou mít za následek zásah elektrickým proudem, požár a/nebo těžká poranění.

Všechna varovná upozornění a pokyny do budoucna uschovejte.

Ve varovných upozorněních použitý pojem „elektronářadí“ se vztahuje na elektronářadí provozované na el. síti (se síťovým kabelem) a na elektronářadí provozované na akumulátoru (bez síťového kabelu).

Bezpečnost pracovního místa

- ▶ **Udržujte Vaše pracovní místo čisté a dobře osvětlené.**
Nepořádek nebo neosvětlené pracovní oblasti mohou vést k úrazům.
- ▶ **S elektronářadím nepracujte v prostředí ohroženém explozí, kde se nacházejí hořlavé kapaliny, plyny nebo prach.** Elektronářadí vytváří jiskry, které mohou prach nebo páry zapálit.
- ▶ **Děti a jiné osoby udržujte při použití elektronářadí daleko od Vašeho pracovního místa.** Při rozptýlení můžete ztratit kontrolu nad strojem.

Elektrická bezpečnost

- ▶ **Připojovací zástrčka elektronářadí musí lícovat ze zásuvkou. Zástrčka nesmí být žádným způsobem upravena. Společně s elektronářadím s ochranným uzemněním nepoužívejte žádné adaptérové zástrčky.** Neupravené zástrčky a vhodné zásuvky snižují riziko zásahu elektrickým proudem.
- ▶ **Zabraňte kontaktu těla s uzemněnými povrchy, jako např. potrubí, topení, sporáky a chladničky.** Je-li Vaše tělo uzemněno, existuje zvýšené riziko zásahu elektrickým proudem.
- ▶ **Chraňte stroj před deštěm a vlhkem.** Vniknutí vody do elektronářadí zvyšuje nebezpečí zásahu elektrickým proudem.
- ▶ **Dbejte na účel kabelu, nepoužívejte jej k nošení či zavěšení elektronářadí nebo k vytažení zástrčky ze zásuvky. Udržujte kabel daleko od tepla, oleje, ostrých hran nebo pohyblivých dílů stroje.** Poškozené nebo spletené kabely zvyšují riziko zásahu elektrickým proudem.
- ▶ **Pokud pracujete s elektronářadím venku, použijte pouze takové prodlužovací kabely, které jsou způsobilé i pro venkovní použití.** Použití prodlužovacího kabelu, jež je vhodný pro použití venku, snižuje riziko zásahu elektrickým proudem.
- ▶ **Pokud se nelze vyhnout provozu elektronářadí ve vlhkém prostředí, použijte proudový chránič.** Nasazení

proudového chrániče snižuje riziko zásahu elektrickým proudem.

Bezpečnost osob

- ▶ **Bud'te pozorní, dávejte pozor na to, co děláte a přistupujte k práci s elektronářadím rozumně. Nepoužívejte žádné elektronářadí pokud jste unaveni nebo pod vlivem drog, alkoholu nebo léků.** Moment nepozornosti při použití elektronářadí může vést k vážným poraněním.
- ▶ **Noste osobní ochranné pomůcky a vždy ochranné brýle.** Nošení osobních ochranných pomůcek jako maska proti prachu, bezpečnostní obuv s protiskluzovou podrážkou, ochranná přilba nebo sluchátka, podle druhu nasazení elektronářadí, snižují riziko poranění.
- ▶ **Zabraňte neúmyslnému uvedení do provozu. Přesvědčte se, že je elektronářadí vypnuté dříve než jej uchopíte, poneseíte či připojíte na zdroj proudu a/nebo akumulátor.** Máte-li při nošení elektronářadí prst na spínači nebo pokud stroj připojíte ke zdroji proudu zapnutý, pak to může vést k úrazům.
- ▶ **Než elektronářadí zapnete, odstraňte seřizovací nástroje nebo šroubováky.** Nástroj nebo klíč, který se nachází v otáčivém dílu stroje, může vést k poranění.
- ▶ **Vyvarujte se abnormálního držení těla. Zajistěte si bezpečný postoj a udržujte vždy rovnováhu.** Tím můžete elektronářadí v neočekávaných situacích lépe kontrolovat.
- ▶ **Noste vhodný oděv. Nenoste žádný volný oděv nebo šperky. Vlasy, oděv a rukavice udržujte daleko od pohyblivých se dílů.** Volný oděv, šperky nebo dlouhé vlasy mohou být zachyceny pohyblivými se díly.
- ▶ **Lze-li namontovat odsávací či zachycující přípravky, přesvědčte se, že jsou připojeny a správně použity.** Použití odsávání prachu může snížit ohrožení prachem.

Svědomitě zacházení a používání elektronářadí

- ▶ **Stroj nepřetěžujte. Pro svou práci použijte k tomu určené elektronářadí.** S vhodným elektronářadím budete pracovat v udané oblasti výkonu lépe a bezpečněji.
- ▶ **Nepoužívejte žádné elektronářadí, jehož spínač je vadný.** Elektronářadí, které nelze zapnout či vypnout je nebezpečné a musí se opravit.
- ▶ **Než provedete seřízení stroje, výměnu dílů příslušenství nebo stroj odložíte, vytáhněte zástrčku ze zásuvky a/nebo odstraňte akumulátor.** Toto preventivní opatření zabrání neúmyslnému zapnutí elektronářadí.
- ▶ **Uchovávejte nepoužívané elektronářadí mimo dosah dětí. Nenechte stroj používat osobám, které se strojem nejsou seznámeny nebo nečetly tyto pokyny.** Elektronářadí je nebezpečné, je-li používáno nezkušenými osobami.
- ▶ **Pečujte o elektronářadí svědomitě. Zkontrolujte, zda pohyblivé díly stroje bezvadně fungují a nevzpříčují se, zda díly nejsou zlomené nebo poškozené tak, že je omezena funkce elektronářadí. Poškozené díly nechte**

před nasazením stroje opravit. Mnoho úrazů má příčinu ve špatně udržovaném elektronářadí.

- ▶ **Řezné nástroje udržujte ostré a čisté.** Pečlivě ošetřované řezné nástroje s ostrými řeznými hranami se méně vzpříčují a dají se lehčeji vést.
- ▶ **Používejte elektronářadí, příslušenství, nasazovací nástroje apod. podle těchto pokynů. Respektujte přítom pracovní podmínky a prováděnou činnost.** Použití elektronářadí pro jiné než určující použití může vést k nebezpečným situacím.

Svědomitě zacházení a používání akumulátorového nářadí

- ▶ **Akumulátory nabíjejte pouze v nabíječce, která je doporučena výrobcem.** Pro nabíječku, která je vhodná pro určitý druh akumulátorů, existuje nebezpečí požáru, je-li používána s jinými akumulátory.
- ▶ **Do elektronářadí používejte pouze k tomu určené akumulátory.** Použití jiných akumulátorů může vést k poraněním a požárům.
- ▶ **Nepoužívaný akumulátor uchovávejte mimo kancelářské sponky, mince, klíče, hřebíky, šrouby nebo jiné drobné kovové předměty, které mohou způsobit přemostění kontaktů.** Zkrat mezi kontakty akumulátoru může mít za následek opálení nebo požár.
- ▶ **Při špatném použití může z akumulátoru vytéci kapalina. Zabraňte kontaktu s ní. Při náhodném kontaktu opláchněte místo vodou. Pokud kapalina vnikne do očí, navštivte navíc i lékaře.** Vytékající akumulátorová kapalina může způsobit podráždění pokožky nebo popáleniny.

Servis

- ▶ **Nechte Vaše elektronářadí opravit pouze kvalifikovaným odborným personálem a pouze s originálními náhradními díly.** Tím bude zajištěno, že bezpečnost stroje zůstane zachována.

Bezpečnostní upozornění pro nůžky na živý plot

- ▶ **Držte všechny části těla daleko od střížných nožů. Nepokoušejte se za běžícího motoru odstraňovat ustřížený materiál nebo stříhaný materiál přidržovat. Sevřený ustřížený materiál odstraňte při vypnutém nářadí.** Moment nepozornosti při používání nůžek může vést k těžkým zraněním.
- ▶ **Nůžky noste za rukojeť s nožem stojícím v klidu. Při přepravě nebo uskladnění nůžek vždy natáhněte ochranný kryt.** Pečlivé zacházení s nářadím snižuje nebezpečí zranění nožem.
- ▶ **Držte elektronářadí pouze na izolovaných plochách rukojeti, poněvadž střížný nůž může přijít do styku se skrytými elektrickými kabely.** Kontakt střížného nože s elektrickým vedením může vést kovové díly stroje pod napětí a vést k zásahu elektrickým proudem.

Bezpečnostní upozornění pro nůžky na trávu/keře

- ▶ **Toto zahradní nářadí není určeno k tomu, aby jej používaly osoby (včetně dětí) s omezenými fyzickými, smyslovými a duševními schopnostmi nebo nedostatečnou zkušeností a/nebo nedostatečnými vědomostmi, možné je to pouze tehdy, budou-li pro svou bezpečnost pod dohledem kompetentní osoby nebo od ní obdrží pokyny, jak se zahradní nářadí používá.** Děti by měly být pod dohledem, aby bylo zajištěno, že si se zahradním nářadím nehrají.
- ▶ **Nikdy nedovolte dětem nebo osobám, jež nejsou obeznámeny s těmito pokyny, zahradní nářadí používat.** Národní předpisy mohou vymezovat věk obsluhy. Pokud zahradní nářadí nepoužíváte, uschovávejte je mimo dosah dětí.
- ▶ **Obsluha nebo uživatel je zodpovědný za nehody nebo ublížení jiným osobám nebo jejich majetku.**
- ▶ **Zahradní nářadí nikdy neprovodíte, zatímco se v bezprostřední blízkosti zdržují osoby, zejména děti, nebo domácí zvířata.**
- ▶ **Udržujte napájecí kabel daleko od střížných nožů.**
- ▶ **Když pracujete se zahradním nářadím, vždy noste ochranné brýle a pevnou obuv.**
- ▶ **Nestříhejte při špatných povětrnostních podmínkách, zejména nikoli při nastupující bouři.**

- ▶ Zahradní nářadí používejte pouze za denního světla nebo dobrého umělého osvětlení.
- ▶ Zkontrolujte, zda jsou kryty a ochranné přípravky nepoškozené a správně namontované. Před použitím proveďte případně nutnou údržbu a opravy.
- ▶ Zahradní nářadí zapněte teprve tehdy, když jsou Vaše ruce a nohy vzdáleny dostatečně daleko od střížných nožů.
- ▶ Zahradní nářadí vždy odpojte od zdroje proudu (např. vytáhněte síťovou zástrčku nebo aktivujte blokování zapnutí):
 - když se od zahradního nářadí vzdálíte,
 - před odstraněním zablokování,
 - když zahradní nářadí kontrolujete, čistíte nebo na něm pracujete,
 - po kolizi s cizím tělesem. Ihned zkontrolujte poškození zahradního nářadí a, pokud je to nutné, nechte jej opravit,
 - když zahradní nářadí začne nezvykle vibrovat (okamžitě zkontrolujte).
- ▶ Chraňte se před poraněním nohou a rukou od střížných nožů.



Chraňte elektronářadí před horkem, např. i před trvalým slunečním zářením, před ohněm, vodou a vlhkostí.
Existuje nebezpečí výbuchu.

- ▶ **Stroj neotvírejte.** Zkratuje-li se baterie, může vybuchnout.
- ▶ **Při poškození a nesprávném použití akumulátoru mohou vystupovat páry. Přivádějte**

čerstvý vzduch a při potížích vyhledejte lékaře. Páry mohou dráždit dýchací cesty.

- ▶ **U vadného akumulátoru může kapalina vytékat a potřísnit přilehlé předměty. Zkontrolujte díly, jichž se to týká.** Očistěte je nebo případně vyměňte.

Bezpečnostní upozornění pro postřikovače

- ▶ Dbejte bezpečnostních upozornění a pokynů k výrobku použitému v postřikovači. V případě potřeby noste ochranné rukavice a ochranné brýle.
- ▶ Před použitím si přečtěte všechny pokyny včetně těch na listu s bezpečnostními údaji a na obalu přípravku na ochranu rostlin. Vždy používejte osobní ochranné vybavení, jež je doporučeno výrobcem (např. rukavice, ochranné brýle atd.).
- ▶ Před použitím si přečtěte všechny pokyny a bezpečnostní předpisy pro postřikovač a pro přípravek na ochranu rostlin a řiďte se jimi. Nerespektování uvedených upozornění může vést k vážným újmám/strastem.
- ▶ Udržujte postřikovač daleko od dětí.
- ▶ Držte se příslušných místních předpisů ohledně větrání, ochrany proti požáru a způsobu práce.
- ▶ Při používání postřikovače nejezte, nepijte a neukazujte na otevřené plameny.
- ▶ Postřikovač před použitím a po použití pečlivě zkontrolujte.
- ▶ V postřikovači nepoužívejte žádné kapaliny nad 40 °C, louhy, teplo vytvářející, žíravé (kyseliny) nebo hořlavé kapaliny.
- ▶ Nestříkejte žádné látky, jejichž rizika neznáte.
- ▶ Nestříkejte sami na sebe, na zvířata nebo na jiné osoby. Udržujte ruce a paže v odstupu vůči postřikovacímu otvoru. Pokud se tryska ucpe, zahradní nářadí ihned vypněte. Pokud se dostanete do kontaktu s chemikáliemi nebo se rozprašovaná mlha dostane nedopatřením do očí, jednejte podle pokynů na přípravku pro ochranu rostlin a neprodleně se poraďte s lékařem.
- ▶ Jednejte vždy podle nálepky na obalu nebo podle příbalového listu od výrobce přípravku na ochranu rostlin.
- ▶ Stříkejte pouze v dobře větraném prostředí. Stříkejte pouze ve směru větru, odvráceně od osob, zvířat a míst pro uložení potravin.
- ▶ Stříkejte vždy podle údajů na přípravku pro ochranu rostlin, vyhněte se běhu naprázdno.

Bezpečnostní upozornění pro nabíječky



Chraňte nabíječku před deštěm a vlhkem. Vniknutí vody do nabíječky zvyšuje riziko úrazu elektrickým proudem.

- ▶ **Nenabíjejte žádné cizí akumulátory.** Nabíječka je vhodná pouze k nabíjení akumulátorů Li-ion firmy Bosch s napětími uvedenými v technických datech. Jinak existuje nebezpečí požáru a výbuchu.
- ▶ **Udržujte nabíječku čistou.** Znečištěním vzniká nebezpečí úrazu elektrickým proudem.
- ▶ **Před každým použitím zkontrolujte nabíječku, kabel a zástrčku. Pokud jste zjistili závady, nabíječku nepoužívejte. Nabíječku sami neotvírejte a nechte ji opravit pouze kvalifikovaným odborným personálem a originálními náhradními díly.** Poškozená nabíječka, kabel a zástrčka zvyšují riziko úrazu elektrickým proudem.
- ▶ **Nabíječku neprovozujte na lehce hořlavém podkladu (např. papír, textil apod.) popř. v hořlavém prostředí.** Z důvodu zahřívání nabíječky, jež vzniká při nabíjení, existuje nebezpečí požáru.
- ▶ **Dohlížejte na děti.** Tím bude zajištěno, že si děti s nabíječkou nehrají.
- ▶ **Děti a osoby, jež na základě svých fyzických, smyslových nebo**

duševních schopností či své nezkušenosti nebo neznalosti nejsou ve stavu nabíječku bezpečně obsluhovat, nesmějí tuto nabíječku bez dozoru či pokynů zodpovědné osoby používat. V opačném případě existuje nebezpečí od chybné obsluhy a poranění.

Symboly

Následující symboly mají význam pro čtení a pochopení návodu k provozu. Zapamatujte si symboly a jejich význam. Správná interpretace symbolů Vám pomůže elektronářadí lépe a bezpečněji používat.

Symbol	Význam
	Noste ochranné rukavice
	Noste ochranné brýle.
	Směr reakce
	Směr pohybu
	Zapnutí/ Vypnutí
	Dovolené počínání
	Zakázané počínání
CLICK!	Slyšitelný zvuk
	Příslušenství

Určené použití

Zahradní nářadí je určeno k provádění lehkých stříhacích prací na keřích a okrajích trávníku.

Váš postřikovací nástavec je určený pro stříkání velkého množství vodou ředitelných přípravků na ochranu rostlin, jako např. insekticidů, fungicidů, prostředků na ničení plevelu a hnojiv. Tento výrobek je vhodný pouze na domácí použití.

Není určený pro používání s jinými chemickými látkami a pro komerční využití.

122 | Český

Technická data

Isio		Nůžky na trávu	Nůžky na keře	Postřikovač	Nůžky na trávu vč. teleskopické násady s koly	Nůžky na keře vč. teleskopické násady s koly
Objednací číslo		3 600 H33 1..	3 600 H33 1..	3 600 H33 1..	3 600 H33 1..	3 600 H33 1..
Hmotnost podle EPTA-Procedure 01:2014	kg	0,50	0,55	0,59	1,2	1,3
Šířka nože	mm	80	-	-	80	-
Délka nože	mm	-	120	-	-	120
Objem	l	-	-	1	-	-
Délka teleskopické násady	cm	-	-	-	80 - 115	80 - 115
Nabíječka						
Objednací číslo	EU/V~ UK/V~ AUS/V~		2 609 006 408/230			
Vstupní napětí			2 609 006 409/230			
			2 609 006 410/240			
Nabíjecí proud	mA	500	500	500	500	500
Dovolený rozsah teploty nabíjení	°C	0 - 45	0 - 45	0 - 45	0 - 45	0 - 45
Hmotnost podle EPTA-Procedure 01:2014	kg	0,07	0,07	0,07	0,07	0,07
Akumulátor		Li-Ion	Li-Ion	Li-Ion	Li-Ion	Li-Ion
Jmenovité napětí	V=	3,6	3,6	3,6	3,6	3,6
Kapacita	Ah	1,5	1,5	1,5	1,5	1,5
Doba nabíjení (vybitý akumulátor)	h	3,5	3,5	3,5	3,5	3,5
Počet článků akumulátoru		1	1	1	1	1
Provozní doba na jedno nabití akumulátoru (až)	min	50	50	50	50	50

Dbejte prosím objednáčích čísel na typovém štítku Vašeho zahradního nářadí. Obchodní označení jednotlivých zahradních nářadí se mohou měnit. Obsah dodávky se liší podle varianty výrobku.

Informace o hluku a vibracích**Nůžky na trávu**

Hodnoty hlučnosti zjištěny podle EN 50636-2-94.

Hodnocená hladina akustického tlaku A stroje je typicky menší než 70 dB(A).

Celkové hodnoty vibrací a_h (vektorový součet tří os) a nepřesnost K stanoveny podle EN 60335:

$$a_h < 2,5 \text{ m/s}^2, K = 1,5 \text{ m/s}^2.$$

Úroveň vibrací₁)

Nůžky na keře

Hodnoty hlučnosti zjištěny podle EN 60745-2-15.

Hodnocená hladina hluku A stroje činí typicky: hladina akustického tlaku 58 dB(A); hladina akustického výkonu 79 dB(A). Nepřesnost K = 3 dB.

Celkové hodnoty vibrací a_h (vektorový součet tří os) a nepřesnost K stanoveny podle EN 60745:

$$a_h < 2,5 \text{ m/s}^2, K = 1,5 \text{ m/s}^2.$$

Úroveň vibrací₁)

Postřikovač

Hodnoty hlučnosti zjištěny podle EN 60745.

Hodnocená hladina hluku A stroje činí typicky: hladina akustického tlaku 58 dB(A); hladina akustického výkonu 79 dB(A). Nepřesnost K = 3 dB.

Celkové hodnoty vibrací a_h (vektorový součet tří os) a nepřesnost K stanoveny podle EN 60745:

$$a_h < 2,5 \text{ m/s}^2, K = 1,5 \text{ m/s}^2.$$

Úroveň vibrací₁)

1) V těchto pokynech uvedená úroveň vibrací byla změřena podle měřících metod normovaných v EN 60745 a může být použita pro vzájemné porovnání elektronářadí. Hodí se i pro předběžný odhad zatížení vibracemi.

Uvedená úroveň vibrací reprezentuje hlavní použití

elektronářadí. Pokud se ovšem bude elektronářadí používat pro jiné práce, s odlišným příslušenstvím, s jinými nástroji nebo s nedostatečnou údržbou, může se úroveň vibrací lišit. To může zatížení vibracemi po celou pracovní dobu zřetelně zvýšit.

Pro přesný odhad zatížení vibracemi by měly být zohledněny i doby, v nichž je nářadí vypnuté nebo sice běží, ale fakticky se nepoužívá. To může zatížení vibracemi po celou pracovní dobu zřetelně zredukovat.

Stanovte dodatečná bezpečnostní opatření k ochraně obsluhy před účinky vibrací, jako je např. údržba elektronářadí a nástrojů, udržování teplech rukou, organizace pracovních procesů.

Prohlášení o shodě

Nůžky na trávu

Prohlašujeme na výhradní zodpovědnost, že výrobek popsáný v části „Technická data“ splňuje všechna příslušná ustanovení směrnic 2011/65/EU, 2014/35/EU, 2014/30/EU, 2006/42/ES včetně jejich změn a je v souladu s následujícími normami: EN 60335-1, EN 50636-2-94 (akumulátorové nářadí), EN 60335-1, EN 60335-2-29 (nabíječka akumulátorů), EN 50581.

Nůžky na keře

Prohlašujeme na výhradní zodpovědnost, že výrobek popsáný v části „Technická data“ splňuje všechna příslušná ustanovení směrnic 2011/65/EU, 2014/35/EU, 2014/30/EU, 2006/42/ES, 2000/14/ES včetně jejich změn a je v souladu s následujícími normami: EN 60745-1, EN 60745-2-15 (akumulátorové nářadí), EN 60335-1, EN 60335-2-29 (nabíječka akumulátorů), EN 50581.

2000/14/ES: garantovaná hladina akustického výkonu 82 dB(A). Metoda posouzení shody podle dodatku V.

Kategorie výrobků: 25

Postříkovač

Prohlašujeme na výhradní zodpovědnost, že výrobek popsáný v části „Technická data“ splňuje všechna příslušná ustanovení směrnic 2011/65/EU, 2014/35/EU, 2014/30/EU, 2006/42/ES včetně jejich změn a je v souladu s následujícími normami: EN 60745-1, EN 60745 (akumulátorové nářadí), EN 60335-1, EN 60335-2-29 (nabíječka akumulátorů), EN 50581.

Technická dokumentace (2006/42/ES, 2000/14/ES) u: Bosch Lawn and Garden Ltd., PT-HG/ENS-PA2, Stowmarket, Suffolk IP14 1EY, England

Henk Becker Helmut Heinzelmann
Executive Vice President Head of Product Certification
Engineering PT/ETM9

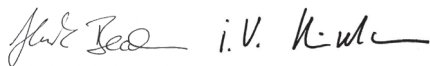

Robert Bosch Power Tools GmbH
70538 Stuttgart, GERMANY
Stuttgart, 01.01.2017

Montáž a provoz

Cíl počínání	Obrázek	Strana
Obsah dodávky*	1	250
Nabíjení akumulátoru	2	250
Montáž/Demontáž	3	250
Zapnutí/vypnutí	4	251
Namontování teleskopické násady s koly	5	251
Odejmутí teleskopické násady s koly	6	251
Nastavení délky držadla	7	252
Poloha pro stříhání okrajů/ Nastavení pracovního úhlu	8 – 9	252
Odejmутí kol	10	253
Pracovní upozornění pro teleskopickou násadu	11 – 12	253
Používání postříkovače	13	254
Údržba	14	254
Příslušenství	15	254

* Obsah dodávky se liší podle varianty výrobku.

Stříhání živých plotů

Před začátkem práce zkontrolujte živý plot na skrytá cizí tělesa jako např. zahradní ploty.

Použití

Držte zahradní nářadí řádně na rukojeti, aby jste nad ním neztratili kontrolu. Špatná manipulace může vést k poraněním.

Po použití nasadte přepravní ochranu střížného nože.

Teleskopická násada

Teleskopickou násadu používejte s příslušenstvím nůžek na trávu a nůžek na keře. Než se bude používat rukojeť s příslušenstvím nůžek na keře, musí se odstranit kola.

Antiblokovací mechanismus

Zablokuje-li se střížný nůž v odolném materiálu, pak se zvýší zatížení motoru. Inteligentní mikroelektronika rozpozná tuto situaci přetížení a několikrát opakovaně přepne motor, aby se tím zabránilo zablokování střížného nože a aby se materiál přetal.

Toto slyšitelné přepínání trvá až 3 s.

Po přetnutí pracuje zahradní nářadí dále v normálním režimu nebo střížný nůž zůstane při nepřestávající situaci přetížení automaticky stát v otevřeném stavu (např. když je zahradní nářadí nedopatřením zablokováno částí kovového plotu).

Ukazatel stavu nabití akumulátoru

Ukazatel stavu nabití akumulátoru ukazuje postup nabíjení. Při procesu nabíjení **bliká** ukazatel **zeleně**. Svítí-li ukazatel

124 | Česky

stavu nabití akumulátoru **trvale zeleně**, je akumulátor zcela nabitý.

Ukazatel stavu nabití akumulátoru indikuje při napůl nebo zcela stlačeném spínači na několik sekund stav nabití akumulátoru.

LED	Kapacita
Trvalé světlo zelené	35 – 100 %
Blikající světlo zelené	15 – 35 %
Blikající světlo červené	5 – 15 %
Trvalé světlo červené	0 – 5 %

Hledání závad



Príznaky	Možná příčina	Náprava
Doba stříhání na nabití akumulátoru příliš malá	Akumulátor se blíží konci své životnosti	Vyhledejte servis
Ukazatel nabití akumulátoru svítí trvale	Vadný akumulátor	Vyhledejte servis
Nabíjecí proces není možný		

Údržba a čištění

- ▶ **Výstraha! Před pracemi údržby a čištění zahradní nářadí vypněte. Poté, co bylo zahradní nářadí vypnuto, se nože ještě několik sekund dále pohybují. Pozor! Nedotýkejte se pohybujících se nožů.**
- ▶ **Udržujte zahradní nářadí čisté, abyste mohli dobře a bezpečně pracovat.**
- ▶ **Pokud se zahradním nářadím pracujete či chcete provést práce údržby nebo čištění, pak vždy noste ochranné rukavice.**

Pravidelně kontrolujte zahradní nářadí na zjevné závady, jako uvolněná upevnění a opotřebené nebo poškozené konstrukční díly.

Postřikovač

Nádobu vystříkejte doprázdna. Ve stroji neuchovávejte žádné chemikálie nebo zbytky.

Kapalinu zlikvidujte jak je doporučeno v pokynech k přípravku na ochranu rostlin za dodržení místních předpisů.

Pro vypláchnutí naplňte nádobu do 1/3 čistou vodou. Pro čištění nikdy nepoužívejte hořlavé kapaliny. Nepoužívejte žádné agresivní nebo abrazivní prostředky. Vždy používejte osobní ochranné vybavení, jež je doporučeno výrobcem přípravku na ochranu rostlin, např. rukavice, ochranné brýle atd.

Nevyužitě kapaliny zlikvidujte jak je výrobcem přípravku na ochranu rostlin předepsáno.

Zahradní nářadí uschovávejte na bezpečném, suchém místě mimo dosah dětí. Na zahradní nářadí nestavte žádné jiné předměty.

Zákaznická a poradenská služba

www.bosch-garden.com

Při všech dotazech a objednávkách náhradních dílů nezbytně prosím uvádějte 10-místné objednávací číslo podle typového štítku elektronářadí.

Czech Republic

Robert Bosch odbytová s.r.o.

Bosch Service Center PT

K Vápence 1621/16

692 01 Mikulov

Na www.bosch-pt.cz si můžete objednat opravu Vašeho stroje nebo náhradní díly online.

Tel.: 519 305700

Fax: 519 305705

E-Mail: servis.naradi@cz.bosch.com

www.bosch.cz

Přeprava

Obsazené lithium-iontové akumulátory podléhají požadavkům zákona o nebezpečných nákladech. Tyto akumulátory mohou být bez dalších podmínek přepravovány uživatelem po silnici.

Při zasílání prostřednictvím třetí osoby (např.: letecká přeprava nebo spedice) je třeba brát zřetel na zvláštní požadavky na balení a označení. Zde musí být při přípravě zásilky nezbytně přizván expert na nebezpečné náklady.

Zpracování odpadů

Zahradní nářadí, příslušenství a obaly mají být dodány k opětovnému zhodnocení nepoškozujícímu životní prostředí.

Nevyhazujte zahradní nářadí, nabíječky a akumulátory/baterie do domovního odpadu!

Pouze pro země EU:



Podle evropské směrnice 2012/19/EU musejí být neupotřebitelná elektrická a elektronická zařízení a podle evropské směrnice 2006/66/ES vadné nebo opotřebované akumulátory/baterie rozebrané shromážděny a dodány k opětovnému zhodnocení nepoškozujícímu životní prostředí.

- **Integrované akumulátory sméji být vyjmuty pouze kvůli likvidaci.** Otevřením skořepiny tělesa se může zahradní nářadí zničit.

Pro vyjmutí akumulátoru ze zahradního nářadí tiskněte spínač tak dlouho, až se akumulátor zcela vybije. Vyšroubujte ven šrouby na tělese a odejměte skořepinu tělesa. Přerušte přívody na akumulátoru a akumulátor vyjměte ven.

Akumulátory/baterie:



Li-ion:

Dbejte prosím upozornění v odstavci „Přeprava“.

Změny vyhrazeny.



Nepoužívejte žiadne horľavé kvapaliny.



Nevdychujte výpary.



Pred odložením vyprázdňte obsah spreja ešte v čase, keď ste vonku v záhrade. Nevyprázdňujte obsah do výlevky alebo do kanalizácie.

Neuchovávajte v náradí chemikálie alebo zvyšky n.



Záhradnícke náradie skladujte na bezpečnom a suchom mieste mimo dosahu detí. Nekladte na záhradnícke náradie žiadne iné predmety.

Slovensky

Bezpečnostné pokyny

Vysvetlenie obrázkových symbolov



Prečítajte si všetky Výstražné upozornenia a bezpečnostné pokyny. Zanedbanie dodržiavania Výstražných upozornení a pokynov uvedených v nasledujúcom texte môže mať za následok zásah elektrickým prúdom, spôsobiť požiar a/alebo ťažké poranenie.



Keď pracujete s týmto záhradníckym náradím, používajte vždy ochranné okuliare a pevnú obuv.



Dávajte pozor na to, aby ste pri práci nezranili blízko stojace osoby odletujúcimi cudzími telieskami.



Výstraha: Keď záhradnícke náradie pracuje, zachovávajte od neho bezpečný odstup.



Nepoužíajte toto záhradnícke náradie v daždi, ani ho vplyvom dažďa nevystavujte.



Dôležité upozornenie: Po vypnutí záhradníckeho náradia rezací nôž ešte dobieha!



Nabíjačku používajte len v suchých miestnostiach.



Nestriekajte nikomu do tváre ani na zvieratá.

Všeobecné výstražné upozornenia a bezpečnostné pokyny

POZOR Prečítajte si všetky Výstražné upozornenia a bezpečnostné pokyny.

Zanedbanie dodržiavania Výstražných upozornení a pokynov uvedených v nasledujúcom texte môže mať za následok zásah elektrickým prúdom, spôsobiť požiar a/alebo ťažké poranenie.

Tieto Výstražné upozornenia a bezpečnostné pokyny starostlivo uschovajte na budúce použitie.

Pojem „ručné elektrické náradie“ používaný v nasledujúcom texte sa vzťahuje na ručné elektrické náradie napájané zo siete (s prívodnou šnúrou) a na ručné elektrické náradie napájané akumulátorovou batériou (bez prívodnej šnúry).

Bezpečnosť na pracovisku

- **Pracovisko vždy udržiavajte čisté a dobre osvetlené.** Neporiadok a neosvetlené priestory pracoviska môžu mať za následok pracovné úrazy.
- **Týmto náradím nepracujte v prostredí ohrozenom výbuchom, v ktorom sa nachádzajú horľavé kvapaliny, plyny alebo horľavý prach.** Ručné elektrické náradie vytvára iskry, ktoré by mohli prach alebo pary zapáliť.
- **Nedovoľte deťom a iným nepovolánym osobám, aby sa počas používania ručného elektrického náradia zdržiavali v blízkosti pracoviska.** Pri odpútaní pozornosti zo strany inej osoby môžete stratiť kontrolu nad náradím.

Elektrická bezpečnosť

- **Zástrčka prívodnej šnúry ručného elektrického náradia musí pasovať do použitej zásuvky. Zástrčku v žiadnom prípade nijako nemeňte. S uzemneným elektrickým náradím nepoužívajte ani žiadne zástrčkové adaptéry.** Nezmenené zástrčky a vhodne zásuvky znižujú riziko zásahu elektrickým prúdom.
- **Vyhýbajte sa telesnému kontaktu s uzemnenými povrchovými plochami, ako sú napr. rúry, vykurovacie telesá, sporáky a chladničky.** Keby by bolo Vaše telo uzemnené, hrozí zvýšené riziko zásahu elektrickým prúdom.

126 | Slovensky

- ▶ **Chráňte elektrické náradie pred účinkami dažďa a vlhkosti.** Vniknutie vody do ručného elektrického náradia zvyšuje riziko zásahu elektrickým prúdom.
- ▶ **Nepoužívajte prívodnú šnúru mimo určený účel na nosenie ručného elektrického náradia, ani na jeho zavesenie a zástrčku nevyberajte zo zásuvky ťahaním za prívodnú šnúru. Zabezpečte, aby sa sieťová šnúra nedostala do blízkosti horúceho telesa, ani do kontaktu s olejom, s ostrými hranami alebo pohybujúcimi sa súčiastkami ručného elektrického náradia.** Poškodené alebo zauzlené prívodné šnúry zvyšujú riziko zásahu elektrickým prúdom.
- ▶ **Keď pracujete s ručným elektrickým náradím vonku, používajte len také predlžovacie káble, ktoré sú schválené aj na používanie vo vonkajších priestoroch.** Použitie predlžovacieho kábla, ktorý je vhodný na používanie vo vonkajšom prostredí, znižuje riziko zásahu elektrickým prúdom.
- ▶ **Ak sa nedá vyhnúť použitiu ručného elektrického náradia vo vlhkom prostredí, použite ochranný spínač pri poruchových prúdoch.** Použitie ochranného spínača pri poruchových prúdoch znižuje riziko zásahu elektrickým prúdom.

Bezpečnosť osôb

- ▶ **Buďte ostražitý, sústreďte sa na to, čo robíte a k práci s ručným elektrickým náradím pristupujte s rozumom. Nepracujte s ručným elektrickým náradím nikdy vtedy, keď ste unavený, alebo keď ste pod vplyvom drog, alkoholu alebo liekov.** Malý okamih nepozornosti môže mať pri používaní náradia za následok vážne poranenia.
- ▶ **Noste osobné ochranné pomôcky a používajte vždy ochranné okuliare.** Nosenie osobných ochranných pomôcok, ako je ochranná dýchacia maska, bezpečnostná pracovná obuv, ochranná prilba alebo chrániče sluchu, podľa druhu ručného elektrického náradia a spôsobu jeho použitia znižujú riziko poranenia.
- ▶ **Vyhýbajte sa neúmyselnému uvedeniu ručného elektrického náradia do činnosti. Pred zasunutím zástrčky do zásuvky a/alebo pred pripojením akumulátora, pred chytením alebo prenášaním ručného elektrického náradia sa vždy presvedčte sa, či je ručné elektrické náradie vypnuté.** Ak budete mať pri prenášaní ručného elektrického náradia prst na vypínači, alebo ak ručné elektrické náradie pripojíte na elektrickú sieť zapnutú, môže to mať za následok nehodu.
- ▶ **Skôr ako náradie zapnete, odstráňte z neho nastavovacie náradie alebo kľúče na skrutky.** Nastavovací nástroj alebo kľúč, ktorý sa nachádza v rotujúcej časti ručného elektrického náradia, môže spôsobiť vážne poranenia osôb.
- ▶ **Vyhýbajte sa abnormálnym polohám tela. Zabezpečte si pevný postoj, a neprestajne udržiavajte rovnováhu.** Takto budete môcť ručné elektrické náradie v neočakávaných situáciách lepšie kontrolovať.
- ▶ **Pri práci noste vhodný pracovný odev. Nenoste široké odevy a nemajte na sebe šperky. Vyvarujte sa toho, aby sa Vaše vlasy, odev a rukavice dostali do blízkosti rotujúcich súčiastok náradia.** Voľný odev, dlhé vlasy alebo šperky môžu byť zachytené rotujúcimi časťami ručného elektrického náradia.
- ▶ **Ak sa dá na ručné elektrické náradie namontovať odsávacie zariadenie a zariadenie na zachytávanie prachu, presvedčte sa, či sú dobre pripojené a správne používané.** Používanie odsávacieho zariadenia a zariadenia na zachytávanie prachu znižuje riziko ohrozenia zdravím prachom.

Starostlivé používanie ručného elektrického náradia a manipulácia s ním

- ▶ **Ručné elektrické náradie nikdy nepreťažujte. Používajte také elektrické náradie, ktoré je určené pre daný druh práce.** Pomocou vhodného ručného elektrického náradia budete pracovať lepšie a bezpečnejšie v uvedenom rozsahu výkonu náradia.
- ▶ **Nepoužívajte nikdy také ručné elektrické náradie, ktoré má pokazený vypínač.** Náradie, ktoré sa už nedá zapnúť alebo vypnúť, je nebezpečné a treba ho zveriť do opravy odborníkovi.
- ▶ **Skôr ako začnete náradie nastavovať alebo prestavovať, vymieňať príslušenstvo alebo skôr, ako odložíte náradie, vždy vytiahnite zástrčku sieťovej šnúry zo zásuvky.** Toto preventívne opatrenie zabraňuje neúmyselnému spusteniu ručného elektrického náradia.
- ▶ **Nepoužívané ručné elektrické náradie uschovávajte tak, aby bolo mimo dosahu detí. Nedovoľte používať toto náradie osobám, ktoré s ním nie sú dôverne oboznámené, alebo ktoré si neprečítali tieto Pokyny.** Ručné elektrické náradie je nebezpečné vtedy, keď ho používajú neskúsené osoby.
- ▶ **Ručné elektrické náradie starostlivo ošetríte. Kontrolujte, či pohyblivé súčiastky bezchybne fungujú alebo či neblokujú, či nie sú zlomené alebo poškodené niektoré súčiastky, ktoré by mohli negatívne ovplyvňovať správne fungovanie ručného elektrického náradia. Pred použitím náradia dajte poškodené súčiastky vymeniť.** Vďaka tomu bolo spôsobených nedostatočnou údržbou elektrického náradia.
- ▶ **Rezné nástroje udržiavajte ostré a čisté.** Starostlivo ošetrované rezné nástroje s ostrými reznými hranami majú menšiu tendenciu k zablokovaniu a ľahšie sa dajú viesť.
- ▶ **Používajte ručné elektrické náradie, príslušenstvo, nastavovacie nástroje a pod. podľa týchto výstražných upozornení a bezpečnostných pokynov. Pri práci zohľadnite konkrétne pracovné podmienky a činnosť, ktorú budete vykonávať.** Používanie ručného elektrického náradia na iný účel ako na predpísané použitie môže viesť k nebezpečným situáciám.

Starostlivé používanie akumulátorového ručného elektrického náradia a manipulácia s ním

- ▶ **Akumulátory nabíjajte len v takých nabíjačkách, ktoré odporúča výroba akumulátora.** Ak sa používa nabíjačka, určená na nabíjanie určitého druhu akumulátorov, na nabíjanie iných akumulátorov, hrozí nebezpečenstvo požiaru.

- ▶ **Do elektrického náradia používajte len príslušné určené akumulátory.** Používanie iných akumulátorov môže mať za následok poranenie a nebezpečenstvo požiaru.
- ▶ **Nepoužívané akumulátory neuschovávajte tak, aby mohli prísť do styku s kancelárskymi sponkami, mincami, kľúčmi, klincami, skrútkami alebo s inými drobnými kovovými predmetmi, ktoré by mohli spôsobiť premostenie kontaktov.** Skrat medzi kontaktmi akumulátora môže mať za následok popálenie alebo vznik požiaru.
- ▶ **Z akumulátora môže pri nesprávnom používaní vytekať kvapalina. Vyhýbajte sa kontaktu s touto kvapalinou. Po náhodnom kontakte miesto opláchnite vodou. Ak sa dostane kvapalina z akumulátora do kontaktu s očami, po výplachu očí vyhľadajte aj lekára.** Unikajúca kvapalina z akumulátora môže mať za následok podráždenie pokožky alebo popáleniny.

Servisné práce

- ▶ **Ručné elektrické náradie dávajte opravovať len kvalifikovanému personálu, ktorý používa originálne náhradné súčiastky.** Tým sa zabezpečí, že bezpečnosť náradia zostane zachovaná.

Bezpečnostné pokyny pre nožnice na živý plot

- ▶ **Majte všetky časti svojho tela v dostatočnej vzdialenosti od rezacích nožov náradia. Keď je nôž v chode, nepokúšajte sa odstraňovať odstrihnutý materiál ani pridržať materiál, ktorý budete strihať. Zaseknutý materiál odstraňujte len pri vypnutom náradí.** Malý okamih nepozornosti môže mať pri používaní nožníc na živý plot za následok vážne poranenia.
- ▶ **Nožnice na živý plot prenášajte za rúkaväť len vtedy, keď nôž nebeží. Pri prevážaní alebo počas úschovy nožníc na živý plot majte vždy navlečený ochranný kryt.** Starostlivé zaobchádzanie s náradím znižuje nebezpečenstvo poranenia nožom náradia.
- ▶ **Elektrické náradie držte len za izolované rukoväte, pretože sa môže stať, že rezací nôž sa dostane do kontaktu so skrytým elektrickým vedením.** Kontakt rezacieho noža s elektrickým vedením, ktoré je pod prúdom, môže dostať pod prúd aj kovové súčiastky náradia a spôsobiť zásah elektrickým prúdom.

Bezpečnostné pokyny pre nožnice na kríky/trávu

- ▶ **Toto záhradnícke náradie nie je určené na používanie pre osoby (vrátane detí) s obmedzenými psychickými, senzorickými alebo duševnými schopnosťami alebo s nedostatočnými skúsenosťami**

a/alebo nedostatočnými vedomosťami, s výnimkou prípadu, ak na ne dozerá kompetentná osoba, alebo ak od nej dostali presné pokyny, ako majú toto záhradnícke náradie používať.

Dávajte pozor na deti, aby ste zabezpečili, že sa nebudú môcť s týmto záhradníckym náradím hrať.

- ▶ **Nikdy nedovoľte používať toto záhradnícke náradie deťom ani žiadnym iným osobám, ktoré nie sú dôkladne oboznámené s jeho používaním.** Predpisy niektorých krajín môžu prípadne obmedzovať vek obsluhujúcej osoby. Keď záhradnícke náradie nepoužívate, uschovávajte ho tak, aby nebolo dosiahnuteľné pre deti.
- ▶ **Obsluhujúca osoba alebo užívateľ je zodpovedný za úrazy a škody spôsobené iným ľuďom alebo za škody na ich majetku.**
- ▶ **Nikdy nepoužívajte toto záhradnícke náradie vtedy, keď sa v bezprostrednej blízkosti zdržiavajú nejaké osoby, predovšetkým deti, alebo domáce zvieratá.**
- ▶ **Sieťovú šnúru majte vždy v takej polohe, aby bola v dostatočnej vzdialenosti od rezacích nožov.**
- ▶ **Keď pracujete s týmto záhradníckym náradím, používajte vždy ochranné okuliare a pevnú obuv.**
- ▶ **Nepoužívajte toto záhradnícke náradie za zlých poveternostných podmienok, predovšetkým vtedy, keď sa blíži búrka.**

- ▶ Používajte toto záhradnícke náradie len za denného svetla alebo pri dobrom umelom svetle.
- ▶ Skontrolujte, či sú nepoškodené kryty a ochranné prvky a či sú správne namontované. Pred použitím vykonajte prípadne potrebnú údržbu alebo opravu kosačky.
- ▶ Záhradnícke náradie zapínajte až vtedy, keď sa vaše ruky a nohy nachádzajú v dostatočnej vzdialenosti od rezacích nožov náradia.
- ▶ Záhradnícke náradie odpojte vždy od prívodu elektrického prúdu (napríklad vytiahnutím zástrčky zo zásuvky alebo aktivovaním blokovania zapínania):
 - vždy vtedy, keď sa od záhradníckeho náradia vzdialite,
 - keď chcete odstrániť blokovanie (blokujúce nečistoty),
 - keď budete záhradnícke náradie kontrolovať, čistiť, alebo na ňom niečo iné robiť (opravovať ho),
 - napríklad po kolízii s cudzím telesom. Ihneď záhradnícke náradie prezrite, či nie je poškodené a dajte ho podľa potreby opraviť,
 - ak začne záhradnícke náradie nezvyčajne vibrovať (okamžite skontrolujte).
- ▶ Chráňte sa pred poranením nôh a rúk rezacími nožmi náradia.



Chráňte ručné elektrické náradie pred horúčavou, napríklad pred trvalým slnečným žiarením, ohňom a pred vodou a vlhkosťou. Hrozí nebezpečenstvo výbuchu.

- ▶ **Náradie neotvárajte.** Keď sa batéria skratuje, môže vybuchnúť.
- ▶ **Po poškodení akumulátora alebo v prípade neodborného používania môžu z akumulátora vystupovať škodlivé výpary. Zabezpečte prívod čerstvého vzduchu a v prípade nevoľnosti vyhľadajte lekársku pomoc.** Tieto výpary môžu podráždiť dýchacie cesty.
- ▶ **Z poškodeného akumulátora môže vytekať kvapalina a zamoriť predmety, ktorú sa nachádzajú v jeho blízkosti. Prekontrolujte postihnuté súčiastky.** Vyčistite ich, alebo ich v prípade potreby zameňte za nové.

Bezpečnostné pokyny pre postrekovač

- ▶ Dodržiavajte bezpečnostné pokyny a upozornenia k výrobku, ktorý používate v postrekovači. V prípade potreby použite pracovné rukavice a ochranné okuliare.
- ▶ Pred použitím si prečítajte všetky pokyny vrátane tých, ktoré sú uvedené na bezpečnostnom liste výrobcu a na obale prípravku na ochranu rastlín. Používajte vždy tie osobné ochranné prostriedky, ktoré odporúča výrobca (napr. pracovné rukavice, ochranné okuliare a pod.).
- ▶ Pred použitím si prečítajte všetky pokyny a bezpečnostné predpisy pre postrekovač a pre prípravok na ochranu rastlín. Ignorovanie uvedených pokynov môže viesť k vážnemu poškodeniu zdravia / k chorobám.
- ▶ Postrekovač uschovávajte tak, aby k nemu nemali prístup deti.
- ▶ Ohľadom vetrania dodržiavajte príslušné domáce predpisy, protipožiarné opatrenia a pracovné pokyny.
- ▶ Pri používaní postrekovača nejedzte, nepite a nemierajte náradie na otvorený oheň.
- ▶ Pred použitím a po použití postrekovač starostlivo skontrolujte.

- ▶ Nepoužívajte do postrekovača kvapaliny s teplotou nad 40°C, lúhy, teplo produkujúce alebo leptavé kvapaliny (kyseliny) ani horľavé kvapaliny.
- ▶ Nestriekajte so žiadnymi látkami, ktorých nebezpečenstvo Vám nie je známe.
- ▶ Nestriekajte nikdy sami na seba, ani na zvieratá alebo na iné osoby. Majte ruky a ramená v dostatočnej vzdialenosti od striekacieho otvoru. Keď sa dýza zapchá, záhradnícke náradie okamžite vypnite. Keď sa náhodou dostanete do kontaktu s chemikáliami alebo s rozstreknutou látkou, postupujte podľa pokynov na obale prípravku na ochranu rastlín a okamžite vyhľadajte lekársku pomoc.
- ▶ Postupujte vždy podľa nálepky na obale alebo listu výrobcu priloženého k prípravku na ochranu rastlín.
- ▶ Postrekujte iba v priestoroch, ktoré sú dobre vetrané. Postrekujte vždy v smere vetra, v priestore, v ktorom nie sú osoby, zvieratá ani odložené potraviny.
- ▶ Postrekujte vždy podľa údajov uvedených na prípravku na ochranu rastlín, vyhýbajte sa chodu naprázdno.

Bezpečnostné pokyny pre nabíjačky



Chráňte nabíjačku pred účinkami dažďa a vlhkosti.

Vniknutie vody do nabíjačky zvyšuje riziko zásahu elektrickým prúdom.





- ▶ **Nenabíjajte žiadne cudzie akumulátory (iných značiek).** Táto nabíjačka je určená len na nabíjanie lítiovo-iónových akumulátorov Bosch s napätiami uvedeným v časti Technické údaje. Inak hrozí nebezpečenstvo požiaru a výbuchu.
- ▶ **Udržiavajte nabíjačku v čistote.** Následkom znečistenia hrozí nebezpečenstvo zásahu elektrickým prúdom.
- ▶ **Pred každým použitím produktu prekontrolujte nabíjačku, prívodnú šnúru aj zástrčku. Nepoužívajte nabíjačku v prípade, ak ste zistili nejaké poškodenie. Nabíjačku sami neotvárajte a dávajte ju opravovať len kvalifikovanému personálu a výlučne iba s použitím originálnych**

náhradných súčiastok. Poškodené nabíjačky, prívodné šnúry a zástrčky zvyšujú riziko zásahu elektrickým prúdom.

- ▶ **Nepoužívajte nabíjačku položenú na ľahko horľavom podklade (ako je napr. papier, textil a podobne) resp. ani v horľavom prostredí.** Zohrievanie nabíjačky, ktoré vzniká pri nabíjaní, predstavuje nebezpečenstvo požiaru.
- ▶ **Dávajte pozor na deti.** Takýmto spôsobom zabezpečíte, aby sa deti nehrali s nabíjačkou.
- ▶ **Deti a osoby, ktoré na základe svojich fyzických, senzorických alebo duševných schopností alebo kvôli nedostatku skúseností alebo poznatkov nie sú v stave spoľahlivo obsluhovať túto nabíjačku, nesmú používať túto nabíjačku bez dozoru alebo pokynov nejakej zodpovednej osoby.** V opačnom prípade hrozí nebezpečenstvo nesprávnej obsluhy alebo poranenia.

Symbols

Nasledujúce symboly sú na čítanie a pochopenie tohto Návodu na používanie veľmi dôležité. Dobré si tieto symboly a ich významy zapamätajte. Správna interpretácia týchto symbolov Vám bude pomáhať lepšie a bezpečnejšie používať toto ručné elektrické náradie.

Symbol	Význam
	Používajte ochranné pracovné rukavice
	Používajte ochranné okuliare.
	Smer reakcie
	Smer pohybu

130 | Slovensky

Symbol	Význam
I/O	Zapnutie/Vypnutie
✓	Dovolená manipulácia
X	Zakázaný druh manipulácie
CLICK!	Počuteľný hluk
	Príslušenstvo

Používanie podľa určenia

Toto záhradnícke náradie je určené na ľahšie strihacie práce na krovníkách a na okrajoch trávnikov.

Pomocou postrekovacieho nástavca je vhodné na postrekovanie prípravkami na ochranu rastlín, ktoré sú rozpustné vo vode, napríklad insekticidy, fungicidy, prípravky na ničenie buriny a hnojivá. Tento výrobok je určený len na domáce používanie. Nie je určený na používanie s inými chemickými látkami ani na profesionálne, komerčné používanie.

Technické údaje

Isio		Nožnice na trávu	Nožnice na kríky	Postrekovač	Nožnice na trávu vrátane teleskopickej rukoväte s kolieskami	Nožnice na živý plot vrátane teleskopickej tyče s kolieskami
Vecné číslo		3 600 H33 1..	3 600 H33 1..	3 600 H33 1..	3 600 H33 1..	3 600 H33 1..
Hmotnosť podľa EPTA-Procedure 01:2014	kg	0,50	0,55	0,59	1,2	1,3
Šírka nožov	mm	80	-	-	80	-
Dĺžka nožov	mm	-	120	-	-	120
Objem	l	-	-	1	-	-
Dĺžka teleskopickej tyče	cm	-	-	-	80 – 115	80 – 115
Nabíjačka						
Vecné číslo	EU/V- UK/V- AUS/V-		2 609 006 408/230			
Vstupné napätie			2 609 006 409/230			
			2 609 006 410/240			
Nabíjací prúd	mA	500	500	500	500	500
Prípustný rozsah teploty nabíjania	°C	0 – 45	0 – 45	0 – 45	0 – 45	0 – 45
Hmotnosť podľa EPTA-Procedure 01:2014	kg	0,07	0,07	0,07	0,07	0,07
Akumulátor		lítiovo-iónový	lítiovo-iónový	lítiovo-iónový	lítiovo-iónový	lítiovo-iónový
Menovité napätie	V=	3,6	3,6	3,6	3,6	3,6
Kapacita	Ah	1,5	1,5	1,5	1,5	1,5
Nabíjacia doba (akumulátor vybitý)	h	3,5	3,5	3,5	3,5	3,5
Počet akumulátorových článkov		1	1	1	1	1
Doba prevádzky na jedno nabitie akumulátorov (až)	min	50	50	50	50	50

Všimnite si láskavo vecné číslo na typovom štítku svojho záhradníckeho náradia. Obchodné názvy jednotlivých kusov záhradníckeho náradia sa môžu odlišovať.

Základná výbava sa odlišuje podľa verzie produktu.

Informácia o hlučnosti/vibráciách

Nožnice na trávu

Hodnoty hlučnosti zistené podľa EN 50636-2-94.

Hodnotená hladina hluku A náradia je typicky nižšia ako 70 dB(A).

Celkové hodnoty vibrácií a_h (suma vektorov troch smerov) a nepresnosť merania K zisťované podľa normy EN 60335: $a_h < 2,5 \text{ m/s}^2$, $K = 1,5 \text{ m/s}^2$.

Úroveň vibrácií₁)

Nožnice na kríky

Hodnoty hlučnosti zistené podľa EN 60745-2-15.

Vyhodnotená hodnota hladiny hluku A tohto náradia je typicky: Hladina akustického tlaku 58 dB(A); hladina akustického výkonu 79 dB(A). Nespoľahlivosť merania $K = 3 \text{ dB}$.

Celkové hodnoty vibrácií a_h (suma vektorov troch smerov) a nepresnosť merania K zisťované podľa normy EN 60745: $a_h < 2,5 \text{ m/s}^2$, $K = 1,5 \text{ m/s}^2$.

Úroveň vibrácií₁)

Postrekovač

Hodnoty hlučnosti zistené podľa EN 60745.

Vyhodnotená hodnota hladiny hluku A tohto náradia je typicky: Hladina akustického tlaku 58 dB(A); hladina akustického výkonu 79 dB(A). Nespoľahlivosť merania $K = 3 \text{ dB}$.

Celkové hodnoty vibrácií a_h (suma vektorov troch smerov) a nepresnosť merania K zisťované podľa normy EN 60745: $a_h < 2,5 \text{ m/s}^2$, $K = 1,5 \text{ m/s}^2$.

Úroveň vibrácií₁)

1) Úroveň kmitov uvedená v týchto pokynoch bola nameraná podľa meracieho postupu uvedeného v norme EN 60745 a možno ju používať na vzájomné porovnanie elektronáradia. Hodí sa aj na predbežný odhad zaťaženia vibráciami.

Uvedená hladina vibrácií reprezentuje hlavné druhy používania tohto ručného elektrického náradia. Pokiaľ sa ale bude elektronáradie používať na iné práce, s odlišným príslušenstvom, s inými nástrojmi alebo s nedostatočnou údržbou, môže sa úroveň vibrácií líšiť. To môže výrazne zvýšiť zaťaženie vibráciami počas celej pracovnej doby.

Na presný odhad zaťaženia vibráciami počas určitého časového úseku práce s náradím treba zohľadniť doby, počas ktorých je ručné elektrické náradie vypnuté alebo doby, keď náradie síce beží, ale v skutočnosti sa nepoužíva. To môže výrazne redukovať zaťaženie vibráciami počas celej pracovnej doby.

Na ochranu osoby pracujúcej s náradím pred účinkami zaťaženia vibráciami vykonajte ďalšie bezpečnostné opatrenia, ako sú napríklad: údržba ručného elektrického náradia a používaných pracovných nástrojov, zabezpečenie zachovania teploty rúk, organizácia jednotlivých pracovných úkonov.

Vyhľadanie o konformite

Nožnice na trávu

Vyhlasujeme na výhradnú zodpovednosť, že výrobok opísaný v časti „Technické údaje“ spĺňa všetky príslušné ustanovenia smerníc 2011/65/EÚ, 2014/35/EÚ, 2014/30/EÚ, 2006/42/ES vrátane ich zmien a je v súlade s nasledujúcimi normami: EN 60335-1, EN 50636-2-94 (akumulátorové náradie), EN 60335-1, EN 60335-2-29 (nabíjačka akumulátorov), EN 50581.

Nožnice na kríky

Vyhlasujeme na výhradnú zodpovednosť, že výrobok opísaný v časti „Technické údaje“ spĺňa všetky príslušné ustanovenia smerníc 2011/65/EÚ, 2014/35/EÚ, 2014/30/EÚ, 2006/42/ES, 2000/14/ES vrátane ich zmien a je v súlade s nasledujúcimi normami: EN 60745-1, EN 60745-2-15 (akumulátorové náradie), EN 60335-1, EN 60335-2-29 (nabíjačka akumulátorov), EN 50581.

2000/14/ES: Garantovaná hladina akustického výkonu 82 dB(A). Spôsob hodnotenia konformity podľa prílohy V.

Kategória produktu: 25

Postrekovač

Vyhlasujeme na výhradnú zodpovednosť, že výrobok opísaný v časti „Technické údaje“ spĺňa všetky príslušné ustanovenia smerníc 2011/65/EÚ, 2014/35/EÚ, 2014/30/EÚ, 2006/42/ES vrátane ich zmien a je v súlade s nasledujúcimi normami: EN 60745-1, EN 60745 (akumulátorové náradie), EN 60335-1, EN 60335-2-29 (nabíjačka akumulátorov), EN 50581.

Súbor technickej dokumentácie (2006/42/ES, 2000/14/ES) sa nachádza u:

Bosch Lawn and Garden Ltd., PT-HG/ENS-PA2, Stowmarket, Suffolk IP14 1EY, England

Henk Becker	Helmut Heinzelmann
Executive Vice President	Head of Product Certification
Engineering	PT/ETM9

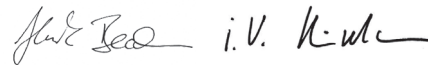

Robert Bosch Power Tools GmbH
70538 Stuttgart, GERMANY
Stuttgart, 01.01.2017

Montáž a používanie

Cieľ činnosti	Obrázok	Strana
Obsah dodávky (základná výbava)*	1	250
Nabíjanie akumulátorov	2	250
Montáž/Demontáž	3	250
Zapnutie/vypnutie	4	251
Montáž teleskopической rukoväte s kolieskami	5	251
Demontáž teleskopической rukoväte s kolieskami	6	251

132 | Slovensky

Cieľ činnosti	Obrázok	Strana
Nastavenie dĺžky rukoväte	7	252
Poloha na rezanie hrán/ Nastavenie pracovného uhla	8 – 9	252
Demontáž koliesok	10	253
Pracovné pokyny Teleskopická tyč	11 – 12	253
Použitie postrekovača	13	254
Údržba	14	254
Príslušenstvo	15	254

* Základná výbava sa odlišuje podľa verzie produktu.

Strihanie živého plotu

Pred začiatkom práce prekontrolujte živý plot, či sa v ňom nenachádzajú skryté cudzie telesá ako napr. záhradný plot.

Používanie

Držte záhradné náradie za rukoväť, aby ste nad ním nestratili kontrolu. Nesprávna manipulácia môže mať za následok poranenie.

Po použití náradia opäť nasadte prepravný chránič na rezací nôž.

Teleskopická tyč

Teleskopickú tyč používajte s príslušenstvom na kosenie trávy a nožnicami na orezávanie krovín. Skôr ako použijete rukoväť s nožnicami na orezávanie krovín, musíte demontovať kolieska.

Hľadanie porúch



Symptómy	Možná príčina	Odstránenie príčiny
Doba kosenia na jedno nabitie akumulátora je príliš krátka	Akumulátor sa blíži ku koncu svojej životnosti	Vyhľadajte autorizovanú servisnú opravovňu
Indikácia nabíjania akumulátora trvalo svieti	Akumulátor je pokazený	Vyhľadajte autorizovanú servisnú opravovňu
Nabíjanie nie je možné		

Údržba a čistenie

- **Pozor!** Pred vykonávaním údržby alebo pred čistením záhradníckeho náradia vždy vypnite. Po vypnutí tohto záhradníckeho náradia sa nože ešte niekoľko sekúnd pohybujú ďalej. Zachovajte opatrnosť! Nedotýkajte sa pohybujúcich sa nožov.
- Udržujte záhradníckeho náradie vždy v čistote, aby ste mohli pracovať kvalitne a bezpečne.

Antiblokovací mechanizmus

Keď sa rezací nôž zablokuje v materiáli, ktorý kladie odpor, zaťaženie motora sa zvýši. Inteligentná mikroelektronika túto situáciu preťaženia identifikuje a opakovane prepína motor, aby sa tým zabránilo zablokovaniu rezacích nožov a aby sa materiál prestrihol.

Toto počítateľné prepínanie trvá do 3 sekúnd.

Po prestrihnutí pracuje záhradníckeho náradie normálnym spôsobom ďalej, alebo v prípade trvania situácie preťaženia sa rezací nôž v otvorenej polohe zastaví (napr. v prípade, že záhradníckeho náradie náhodne zablokuje kúsok kovového plotu a pod.).

Indikácia stavu nabitia akumulátora

Indikácia nabíjania zobrazuje postup nabíjania. Pri nabíjaní **bliká** indikácia **zeleným svetlom**. Keď svieti indikácia stavu nabitia akumulátora **trvalo zeleným svetlom**, je akumulátor úplne nabitý.

Indikácia stavu nabitia akumulátora ukazuje pri napoly alebo celkom stlačenom vypínači niekoľko sekúnd stav nabitia akumulátora.

LED	Kapacita
Trvalé zelené svetlo	35 – 100%
Bliká zelené svetlo	15 – 35%
Bliká červené svetlo	5 – 15%
Trvalé červené svetlo	0 – 5%

- **Používajte vždy pracovné rukavice, keď pracujete s týmto záhradníckym náradím, a takisto, keď ho ošetrujete alebo čistíte.**

Záhradníckeho náradie pravidelne kontrolujte, či nemá na pohľad viditeľné nedostatky, ako uvoľnené spoje a opotrebované alebo poškodené súčiastky.

Postrekovač

Vyprázdňte nádobu vystriekaním. Neuschovávajte žiadne chemikálie alebo iné zvyšky v náradí.

Kvapalinu zlikvidujte podľa pokynov priložených k prípravku na ochranu rastlín a s rešpektovaním domácich predpisov.

Na vypláchnutie naplňte nádobu do 1/3 čistou vodou. Nepoužívajte na čistenie horľavé kvapaliny. Nepoužívajte agresívne prostriedky ani prostriedky s mechanickým čistiacim účinkom. Používajte vždy tie osobné ochranné prostriedky, ktoré odporúča výrobca (napr. pracovné rukavice, ochranné okuliare a pod.).

Nepoužitú kvapalinu zlikvidujte podľa predpisu výrobcu prípravku na ochranu rastlín.

Záhradnícke náradie skladujte na bezpečnom a suchom mieste mimo dosahu detí. Nekladte na záhradnícke náradie žiadne iné predmety.

Servisné stredisko a poradenstvo pri používaní

www.bosch-garden.com

Pri všetkých dopytoch a objednávkach náhradných súčiastok uvádzajte bezpodmienečne 10-miestne vecné číslo uvedené na typovom štítku výrobku.

Slovenia

Na www.bosch-pt.sk si môžete objednať opravu vášho stroja alebo náhradné diely online.

Tel.: (02) 48 703 800

Fax: (02) 48 703 801

E-Mail: servis.naradia@sk.bosch.com

www.bosch.sk

Transport

Priložené lítiovo-iónové akumulátory podliehajú požiadavkám pre transport nebezpečného nákladu. Tieto akumulátory smie používateľ náradia prepravovať po cestách bez ďalších opatrení.

Pri zasielaní tretími osobami (napr.: leteckou dopravou alebo prostredníctvom špedície) treba rešpektovať osobitné požiadavky na obaly a označenie. V takomto prípade treba pri príprave zásielky bezpodmienečne konzultovať s expertom pre prepravu nebezpečného tovaru.

Likvidácia

Záhradnícke náradie, príslušenstvo a obaly treba dať na recykláciu zodpovedajúcu ochrane životného prostredia.

Neodhadzujte opotrebované záhradnícke náradie, nabíjačky ani akumulátory/batérie do komunálneho odpadu!

Len pre krajiny EÚ:



Podľa Európskej smernice 2012/19/EÚ sa musia nepoužiteľné ručné elektrické a elektronické prístroje (elektrospotrebiče) a podľa európskej smernice 2006/66/ES sa musia poškodené alebo opotrebované akumulátory/batérie zbierať separovane a

treba ich dávať na recykláciu zodpovedajúcu ochrane životného prostredia.

► **Integrované akumulátory sa môžu demontovať len na likvidáciu.** Pri otvorení vonkajšieho puzdra sa môže ručné záhradnícke náradie zničiť.

Ak chcete akumulátor zo záhradníckeho náradia vybrať, držte vypínač stlačený tak dlho, kým sa akumulátor celkom vybije. Vyskrutkujte skrutky na telese náradia a obal telesa odmontujte. Elektrické pripojenie akumulátora odpojte a akumulátor vyberte.

Akumulátory/batérie:

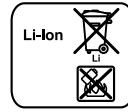

Lítiovo-iónové akumulátory:

Dodržite láskavo pokyny uvedené v odseku „Transport“.

Zmeny vyhradené.

Magyar

Biztonsági előírások

A szimbólumok magyarázata



Olvassa el az összes biztonsági

figyelmeztetést és előírást. A következőkben leírt előírások betartásának elmulasztása áramütésekhez, tűzhöz és/vagy súlyos testi sérülésekhez vezethet.



Ha a kerti kiséggel dolgozik, viseljen mindig védőszemüveget és stabil lábbelit.



Ügyeljen arra, hogy a berendezésből kirepülő idegen anyagok ne sebesíthessék meg a közelben álló személyeket.



Figyelmeztetés: Munka közben tartson biztonságos távolságot a kerti kiségtől.



Ne használja a kerti kisépet esőben és ne tegye ki az eső hatásának.



Figyelem: A vágókés a kerti kisép kikapcsolása után egy ideig még mozgásban marad!



A töltőkészüléket csak száraz helyiségekben szabad használni.



Ne permetezzen személyek arcába vagy állatokra.



Ne használjon éghető folyadékokat.

134 | Magyar



A gőzöket ne lélegezze be.



Az elraktározás előtt még a kertjében ürítse ki a permetező berendezés tartalmát. Ne ürítse ki a tartalmát a lefolyóba vagy a csatornába. Ne tároljon vegyszereket vagy maradékokat a berendezésben.



A kerti kisgépet egy biztonságos, száraz helyiségben, a gyerekek által el nem érhető helyen tárolja. Ne tegyen más tárgyakat a kerti kisgépre.

Általános biztonsági előírások az elektromos kéziszerszámokhoz

FIGYELMEZTETÉS Olvassa el az összes biztonsági figyelmeztetést és előírást. A következőkben leírt előírások betartásának elmulasztása áramütésekhez, tűzhoz és/vagy súlyos testi sérülésekhez vezethet.

Kérjük a későbbi használatra gondosan őrizze meg ezeket az előírásokat.

Az alább alkalmazott „elektromos kéziszerszám” fogalom a hálózati elektromos kéziszerszámokat (hálózati csatlakozó kábellel) és az akkumulátoros elektromos kéziszerszámokat (hálózati csatlakozó kábel nélkül) foglalja magában.

Munkahelyi biztonság

- ▶ **Tartsa tisztán és jól megvilágított állapotban a munkahelyét.** A rendetlenség és a megvilágítatlan munkaterület balesetekhez vezethet.
- ▶ **Ne dolgozzon a berendezéssel olyan robbanásveszélyes környezetben, ahol éghető folyadékok, gázok vagy porok vannak.** Az elektromos kéziszerszámok szikrákat keltenek, amelyek a port vagy a gőzöket meggyújthatják.
- ▶ **Tartsa távol a gyerekeket és az idegen személyeket a munkahelytől, ha az elektromos kéziszerszámot használja.** Ha elvonják a figyelmét, elvesztheti az uralmát a berendezés felett.

Elektromos biztonsági előírások

- ▶ **A készülék csatlakozó dugójának bele kell illeszkednie a dugaszolóaljzatba. A csatlakozó dugót semmilyen módon sem szabad megváltoztatni. Védőföldeléssel ellátott készülékekkel kapcsolatban ne használjon csatlakozó adaptert.** A változtatás nélküli csatlakozó dugók és a megfelelő dugaszoló aljzatok csökkentik az áramütés kockázatát.
- ▶ **Kerülje el a földelt felületek, mint például csövek, fűtőtestek, kályhák és hűtőgépek megérintését.** Az áramütési veszély megnövekszik, ha a teste le van földelve.
- ▶ **Tartsa távol az elektromos kéziszerszámot az esőtől vagy nedvességtől.** Ha víz hatol be egy elektromos kéziszerszámra, ez megnöveli az áramütés veszélyét.
- ▶ **Ne használja a kábelt a rendeltetésétől eltérő célokra, vagyis a szerszámot soha ne hordozza vagy akassza fel**

a kábelnél fogva, és sohasem húzza ki a hálózati csatlakozó dugót a kábelnél fogva. Tartsa távol a kábel hőforrásoktól, olajtól, éles élektől és sarkoktól és mozgó gépalkatrészekről. Egy megrongálódott vagy csomókkal teli kábel megnöveli az áramütés veszélyét.

- ▶ **Ha egy elektromos kéziszerszámmal a szabad ég alatt dolgozik, csak szabadban való használatra engedélyezett hosszabbítót használjon.** A szabadban való használatra engedélyezett hosszabbító használatra csökkenti az áramütés veszélyét.
- ▶ **Ha nem lehet elkerülni az elektromos kéziszerszám nedves környezetben való használatát, alkalmazzon egy hibaáram-védőkapcsolót.** Egy hibaáram-védőkapcsoló alkalmazása csökkenti az áramütés kockázatát.

Személyi biztonság

- ▶ **Munka közben mindig figyeljen, ügyeljen arra, amit csinál és meggondoltan dolgozzon az elektromos kéziszerszámmal. Ha fáradt, ha kábítószerek vagy alkohol hatása alatt áll, vagy orvosságokat vett be, ne használja a berendezést.** Egy pillanatnyi figyelmetlenség a szerszám használata közben komoly sérülésekhez vezethet.
- ▶ **Viseljen személyi védőfelszerelést és mindig viseljen védőszemüveget.** A személyi védőfelszerelések, mint porvédő álarc, csúszásbiztos védőcipő, védősapka és fülvédő használata az elektromos kéziszerszám használata jellegének megfelelően csökkenti a személyi sérülések kockázatát.
- ▶ **Kerülje el a készülék akaratlan üzembe helyezését. Győződjön meg arról, hogy az elektromos kéziszerszám ki van kapcsolva, mielőtt bedugná a csatlakozó dugót a dugaszolóaljzatba, csatlakoztatná az akkumulátor-csomagot, és mielőtt felvenné és vinni kezdené az elektromos kéziszerszámot.** Ha az elektromos kéziszerszám felemelése közben az ujját a kapcsolón tartja, vagy ha a készüléket bekapcsolt állapotban csatlakoztatja az áramforráshoz, ez balesetekhez vezethet.
- ▶ **Az elektromos kéziszerszám bekapcsolása előtt okvetlenül távolítsa el a beállítószerszámokat vagy csavarkulcsokat.** Az elektromos kéziszerszám forgó részeiben felejtett beállítószerszám vagy csavarkulcs sérüléseket okozhat.
- ▶ **Ne becsülje túl önmagát. Kerülje el a normálistól eltérő testtartást, ügyeljen arra, hogy mindig biztonságosan álljon és az egyensúlyát megtartsa.** Így az elektromos kéziszerszám felett váratlan helyzetekben is jobban tud uralkodni.
- ▶ **Viseljen megfelelő ruhát. Ne viseljen bő ruhát vagy ékszereket. Tartsa távol a haját, a ruháját és a kesztyűjét a mozgó részekről.** A bő ruhát, az ékszereket és a hosszú haját a mozgó alkatrészek magukkal rántathatják.
- ▶ **Ha az elektromos kéziszerszámra fel lehet szerelni a por elszívásához és összegyűjtéséhez szükséges berendezéseket, ellenőrizze, hogy azok megfelelő módon hozzá vannak kapcsolva a készülékhez és ren-**

deltetésüknek megfelelően működnek. A porgyűjtő berendezések használata csökkenti a munka során keletkező por veszélyes hatását.

Az elektromos kéziszerszámok gondos kezelése és használata

- ▶ **Ne terhelje túl a berendezést. A munkájához csak az arra szolgáló elektromos kéziszerszámot használja.** Egy alkalmas elektromos kéziszerszámmal a megadott teljesítménytartományon belül jobban és biztonságosabban lehet dolgozni.
- ▶ **Ne használjon olyan elektromos kéziszerszámot, amelynek a kapcsolója elromlott.** Egy olyan elektromos kéziszerszám, amelyet nem lehet sem be-, sem kikapcsolni, veszélyes és meg kell javíttatni.
- ▶ **Húzza ki a csatlakozó dugót a dugaszolóaljzatból és/vagy az akkumulátor-csomagot az elektromos kéziszerszámból, mielőtt az elektromos kéziszerszámon beállítási munkákat végez, tartozékokat cserél vagy a szerszámot tárolásra elteszi.** Ez az elővigyázatossági intézkedés meggátolja a szerszám akaratlan üzembe helyezését.
- ▶ **A használaton kívüli elektromos kéziszerszámokat olyan helyen tárolja, ahol azokhoz gyerekek nem férhetnek hozzá. Ne hagyja, hogy olyan személyek használják az elektromos kéziszerszámot, akik nem ismerik a szerszámot, vagy nem olvasták el ezt az útmutatót.** Az elektromos kéziszerszámok veszélyesek, ha azokat gyakorlatlan személyek használják.
- ▶ **A készüléket gondosan ápolja. Ellenőrizze, hogy a mozgó alkatrészek kifogástalanul működnek-e, nincsenek-e beszorulva, és nincsenek-e eltörve vagy megrongálódva olyan alkatrészek, amelyek hatással lehetnek az elektromos kéziszerszám működésére. A berendezés megrongálódott részeit a készülék használata előtt javíttassa meg.** Sok olyan baleset történik, amelyet az elektromos kéziszerszám nem kielégítő karbantartására lehet visszavezetni.
- ▶ **Tartsa tisztán és éles állapotban a vágószerszámokat.** Az éles vágóélekkel rendelkező és gondosan ápolott vágószerszámok ritkábban ékelődnek be és azokat könnyebben lehet vezetni és irányítani.
- ▶ **Az elektromos kéziszerszámokat, tartozékokat, betétszerszámokat stb. csak ezen előírásoknak és az adott készüléktípusra vonatkozó kezelési utasításoknak megfelelően használja. Vegye figyelembe a munkafeltételeket és a kivitelezendő munka sajátosságait.** Az elektromos kéziszerszám eredeti rendeltetésétől eltérő célokra való alkalmazása veszélyes helyzetekhez vezethet.

Az akkumulátoros elektromos kéziszerszámok gondos kezelése és használata

- ▶ **Az akkumulátort csak a gyártó által ajánlott töltőkészülékekben töltsse fel.** Ha egy bizonyos akkumulátortípus feltöltésére szolgáló töltőkészülékben egy másik akkumulátort próbál feltölteni, tűz keletkezhet.

- ▶ **Az elektromos kéziszerszámban csak az ahhoz tartozó akkumulátort használja.** Más akkumulátorok használata személyi sérüléseket és tüzet okozhat.
- ▶ **Tartsa távol a használaton kívüli akkumulátort bármely fémtárgytól, mint például irodai kapcsoktól, pénzérméktől, kulcsoktól, szögektől, csavaroktól és más kisméretű fémtárgyaktól, amelyek áthidalhatják az érintkezőket.** Az akkumulátor érintkezői közötti rövidzárlat égési sérüléseket vagy tüzet okozhat.
- ▶ **Hibás alkalmazás esetén az akkumulátorból folyadék léphet ki. Kerülje el az érintkezést a folyadékkal. Ha véletlenül mégis érintkezésbe került az akkumulátorfolyadékkal, azonnal öblítse le vízzel az érintett felületet. Ha a folyadék a szemébe jutott, keressen fel ezen kívül egy orvost.** A kilépő akkumulátorfolyadék irritációkat vagy égési bőrsérüléseket okozhat.

Szervíz-ellenőrzés

- ▶ **Az elektromos kéziszerszámot csak szakképzett személyzet csak eredeti pótalkatrészek felhasználásával javíthatja.** Ez biztosítja, hogy az elektromos kéziszerszám biztonságos maradjon.

Biztonsági előírások a sövényvágók számára

- ▶ **Tartsa távol minden testrészét a vágókéstől. Ne próbálja meg mozgó kés mellett a levágott anyagot eltávolítani, vagy a vágásra kerülő anyagot lefogni. A beékelődött, levágott anyagot csak kikapcsolt gép mellett távolítsa el.** Egy pillanatnyi figyelmetlenség a sövényvágó használata közben súlyos sérülésekhez vezethet.
- ▶ **A sövényvágót csak álló kés mellett és csak a fogantyúnál fogva emelje fel és szállítsa. A sövényvágó szállításához vagy tárolásához mindig húzza fel arra a védőborítást.** A berendezés óvatos kezelése csökkenti a kések által kiváltott sérülések veszélyét.
- ▶ **Az elektromos kéziszerszámot csak a szigetelt fogantyúfelületeknél fogva fogja meg, mivel a vágókés kívülről nem látható, feszültség alatt álló vezetékkel is érintkezésbe kerülhet.** Ha a vágókés egy feszültség alatt álló vezetékhez ér, a berendezés fémrészei szintén feszültség alá kerülhetnek és áramütéshez vezethetnek.

Biztonsági előírások a bokorvágó/ fűnyíró ollókhöz

- ▶ **Ez a kerti kisgép nincs arra előíranyozva, hogy azt olyan személyek (beleértve a gyerekeket) használják, akiknek a fizikai, érzékelési, vagy értelmi képességeik korlátozottak, vagy nincsenek meg a megfelelő tapasztalataik, illetve tudásuk, kivéve ha az ilyen**

személyekre a biztonságukért felelős más személy felügyel, vagy utasításokat ad arra, hogyan kell használni a kerti kisképet.

Gyerekeket nem szabad a kerti kisképpel felügyelet nélkül hagyni, nehogy játsszanak a készülékkel.

- ▶ Sohase engedje meg gyerekeknek, vagy az ezen előírásokat nem ismerő személyeknek, hogy a kerti kisképet használják. Az Ön országában érvényes előírások lehet hogy korlátozzák a kezelő korát. Ha a kerti kisképet nem használja, azt gyermekek számára nem elérhető helyen tárolja.
- ▶ A más személyek által elszenvedett balesetekért, illetve a más tulajdonában keletkezett károkért a kezelő vagy felhasználó felel.
- ▶ Sohase üzemeltesse a kerti kisképet, ha a berendezés közvetlen közelében személyek, mindenképp előtte gyerekek vagy háziállatok, tartózkodnak.
- ▶ Tartsa távol a csatlakozóvezetékét a vágókésztől.
- ▶ Ha a kerti kisképpel dolgozik, viseljen mindig védőszemüveget és stabil lábbelit.
- ▶ Rossz időjárás mellett, főleg közeledő viharok esetén ne végezzen egyengetést és méretre vágást.
- ▶ A kerti kisképet csak nappali fényben vagy jó mesterséges megvilágítás mellett használja.
- ▶ Ellenőrizze, hogy a burkolatok és védőberendezések nincsenek-e megromlódva és helyesen vannak-e felszerelve. A használat előtt hajtsa

vége a szükséges karbantartási és javítási munkákat.

- ▶ A kerti kisképet csak akkor kapcsolja be, ha a kezei és lábai elegendő távolságban vannak a vágókésztől.
- ▶ Mindig válassza el a kerti kisképet az áramellátástól (például húzza ki a hálózati csatlakozó dugót vagy reteszelve a bekapcsolót):
 - minden olyan esetben, ha őrizet nélkül hagyja a kerti kisképet,
 - a beékelődések elhárítása előtt,
 - mielőtt a kerti kisképet ellenőrizné, megtisztítaná, vagy azon valamilyen munkát végezne,
 - egy idegen testtel való ütközés után. Azonnal ellenőrizze a kerti kiskép esetleges megromlásait és szükség esetén javíttassa meg,
 - ha a kerti kiskép szokatlan módon rezgésbe jön (azonnal ellenőrizze).
- ▶ Védje magát a vágókés által okozott kéz- és lábsérülések ellen.



Óvja meg az elektromos kéziszerszámot a forrásától, például a tartós napsugárzástól, a tűztől, a víztől és a nedvességtől.

Ellenkező esetben robbanásveszély áll fenn.

- ▶ **Ne nyissa fel a berendezést.** Ha az elemet rövidre zárják, az felrobbanhat.
- ▶ **Az akkumulátor megromlódása vagy szakszerűtlen kezelése esetén abból gőzök léphetnek ki. Azonnal juttasson friss levegőt a helyiségbe, és ha panaszai vannak, keressen fel egy orvost.** A gőzök ingerelhetik a légutakat.

► **Hibás akkumulátor esetén az akkumulátorból folyadék léphet ki és beszennyezheti a szomszédos tárgyakat. Ellenőrizze az érintett alkatrészeket.** Szükség esetén tisztítsa meg vagy cserélje ki ezeket az alkatrészeket.

Biztonsági útmutató a permetező berendezések számára

- Ügyeljen a permetező berendezésben felhasználásra kerülő termék Kezelési Utasításának és biztonsági előírásainak betartására. Szükség esetén viseljen védő kesztyűt és védőszemüveget.
- Használat előtt olvassa el valamennyi előírást, beleértve a biztonsági adatlapon és a növényvédőszer csomagolásán található előírásokat is. Használja mindig a gyártó által javasolt személyi védőfelszerelést (például kesztyű, védőszemüveg stb.).
- Használat előtt olvassa el, majd tartsa be a permetező berendezésre és a növényvédőszerre vonatkozó valamennyi utasítást és biztonsági előírást. A fent megadott utasítások figyelmen kívül hagyása komoly sérülésekhez/betegségekhez vezethet.
- Tartsa távol a permetező berendezést a gyerekektől.
- Tartsa be a szellőztetésre, tűzvédelemre és működési módra vonatkozó helyi előírásokat.
- A permetező berendezés használata közben ne egyen, ne igyon és ne irányítsa a permetező berendezést nyílt lángokra.
- A permetező berendezést használat előtt és használat után gondosan ellenőrizze.
- Ne használjon a permetező berendezésben 40 °C feletti hőmérsékletű folyadékokat, lúgokat, hőt termelő anyagokat, maró folyadékokat (savak) vagy éghető folyadékokat.
- Ne permetezzen olyan anyagokat, amelynek veszélyeit nem ismeri.
- Ne permetezzen saját magára, más személyekre vagy állatokra. Tartsa távol a kezét és a karjait a permetező nyílástól. Ha a fúvóka eldugult, azonnal kapcsolja ki a kerti kiegészítőt. Ha Ön érintkezésbe kerül a vegyszerekkel vagy a ködpermet véletlenül a szemébe jut, járjon el a növényvédőszeren található előírások szerint, majd menjen azonnal orvoshoz.
- Mindig a csomagon található címkén vagy a növényvédőszer gyártója által kiadott és a növényvédőszerrel együtt szállított tájékoztatótál található utasítások alapján járjon el.
- Csak jól szellőztetett környezetben permetezzen. Mindig a szélirányban permetezzen, a személyekkel, állatokkal és élelmiszerpocokkal ellentétes irányban.

- Mindig a növényvédőszeren található adatoknak megfelelően permetezzen, kerülje el, hogy a permetező berendezés üresen járjon.

Biztonsági előírások a töltőkészülékek számára



Tartsa távol a töltőkészüléket az esőtől vagy nedvességtől.

Ha víz hatol be egy töltőkészülékbe, ez megnöveli az áramütés veszélyét.

- **Ne töltsön a töltőkészülékkel idegen gyártmányú akkumulátorokat.** A töltőkészülék csak a műszaki adatoknál megadott feszültségű Bosch lítium-ion akkumulátorok töltésére alkalmas. Ellenkező esetben tűz- és robbanásveszély áll fenn.
- **Tartsa tisztán a töltőkészüléket.** Elszennyeződés esetén megnövekedik az áramütés veszélye.
- **Minden használat előtt ellenőrizze a töltőkészüléket, a kábelt és a csatlakozó dugót. Ha valamilyen megrongálódást észlel, ne használja a töltőkészüléket. Sohase nyissa fel saját maga a töltőkészüléket, és csak megfelelően kiképzett szakembereket bízson meg a töltőkészülék javításával. A javításhoz csak eredeti alkatrészeket szabad használni.** Egy megrongálódott töltőkészülék, kábel, vagy csatlakozó dugó megnöveli az áramütés veszélyét.
- **Ne üzemeltesse a töltőkészüléket könnyen gyulladó alátétben (például papíron, textilanyagokon, stb.) illetve gyúlékony környezetben.** A töltőkészülék a töltési folyamat során

138 | Magyar

felmelegszik, ennek következtében tűzveszély áll fenn.

- ▶ **Ügyeljen a gyerekekre.** Ez biztosítja, hogy a gyerekek ne játszhassanak a töltőkészülékkel.
- ▶ **Ezt a töltőkészüléket gyerekek és olyan személyek nem használhatják, akik a fizikai, érzékelési, vagy értelmi képességeik miatt, vagy a tapasztalatok vagy megfelelő ismeretek hiányában nem képesek a töltőkészüléket biztonságosan használni, kivéve ha az ilyen személyekre a biztonságukért felelős más személy felügyel, vagy utasításokat ad arra, hogyan kell használni a töltőkészüléket.** Ellenkező esetben hibás kezelés és sérülések veszélye áll fenn.

Jelképes ábrák

Az ezt követő jelmagyarázat az Üzemeltetési útmutató elolvasásának és megértésének megkönnyítésére szolgál. Jegyezze meg ezeket a szimbólumokat és jelentésüket. A szimbólumok helyes értelmezése segítségére lehet az elektromos kéziszerszám jobb és biztonságosabb használatában.

Jel	Magyarázat
	Viseljen védőkesztyűt
	Viseljen védőszemüveget.
	A reakció iránya
	Mozgásirány
	Bekapcsolás/Kikapcsolás
	Megengedett tevékenység
	Tilos tevékenység
CLICK!	Hallható zaj
	Tartozékok

Rendeltetésszerű használat

A kerti kismeg könnyű sövényvágási és gyepszélvágási munkák végrehajtására szolgál.

A permetező előtét nagyszámú vízben oldható növényvédőszer, mint például rovarölő, gombaölő és gyomirtó szerek, valamint műtrágya permetezésére alkalmas. Ez a termék csak otthoni alkalmazásra megfelelő. Más vegyszerekkel való alkalmazásra és kereskedelmi használatra nem megfelelő.

Műszaki adatok

Isio	Fűnyíró olló	Sövényvágó olló	Permetező berendezés	Fűnyíró olló Teleszkópos szárral és kerekkel	Sövényvágó olló Teleszkópos szárral és kerekkel	
Cikkszám	3 600 H33 1..	3 600 H33 1..	3 600 H33 1..	3 600 H33 1..	3 600 H33 1..	
Súly az „EPTA-Procedure 01:2014” (01:2014 EPTA-eljárás) szerint	kg	0,50	0,55	0,59	1,2	1,3
Kés szélessége	mm	80	-	-	80	-
A kés hossza	mm	-	120	-	-	120
Térfogat	l	-	-	1	-	-

Kérjük vegye figyelembe a kerti kismeg típus tábláján található alkatrészszámot. Egyes kerti kismegeknek több különböző kereskedelmi megnevezése is lehet.

A szállítmány tartalma a termékváltozattól függően különböző.

Isio	Fűnyíró olló	Sövényvágó olló	Permetező berendezés	Fűnyíró olló Teleszkópos szárral és kerekkel	Sövényvágó olló Teleszkópos szárral és kerekkel
A teleszkópos szár hossza	cm	-	-	80 - 115	80 - 115
Töltőkészülék					
Cikkszám	EU/V- UK/V- AUS/V-		2 609 006 408/230 2 609 006 409/230 2 609 006 410/240		
Bemeneti feszültség					
Töltőáram	mA	500	500	500	500
Megengedett töltési hőmérséklet tartomány	°C	0 - 45	0 - 45	0 - 45	0 - 45
Súly az „EPTA-Procedure 01:2014” (01:2014 EPTA-eljárás) szerint	kg	0,07	0,07	0,07	0,07
Akkumulátor		Li-ion	Li-ion	Li-ion	Li-ion
Névleges feszültség	V=	3,6	3,6	3,6	3,6
Kapacitás	Ah	1,5	1,5	1,5	1,5
Töltési idő (kimerült akkumulátor esetén)	óra	3,5	3,5	3,5	3,5
Akkucellák száma		1	1	1	1
Akku feltöltésenkénti működési időtartam (meddig)	perc	50	50	50	50

Kérjük vegye figyelembe a kerti kisgép típusábláján található alkatrészszámot. Egyes kerti kisgépeknek több különböző kereskedelmi megnevezése is lehet.

A szállítmány tartalma a termékváltozattól függően különböző.

Zaj és vibráció értékek

Fűnyíró olló

A zajmérési eredmények az EN 50636-2-94 szabványnak megfelelően kerültek meghatározásra.

A készülék zajszintjének tipikus A-értéke kisebb mint 70 dB(A).

a_{rh} rezgési összértékek (a három irány vektorösszege) és K bizonytalanság az EN 60335 szabvány szerint:

$$a_{rh} < 2,5 \text{ m/s}^2, K = 1,5 \text{ m/s}^2.$$

Rezgésszint₁₎

Sövényvágó olló

A zajmérési eredmények az EN 60745-2-15 szabványnak megfelelően kerültek meghatározásra.

A készülék A-értékelésű zajszintjének tipikus értékei: Hangnyomásszint 58 dB(A); hangteljesítményszint 79 dB(A). Bizonytalanság K = 3 dB.

a_{rh} rezgési összértékek (a három irány vektorösszege) és K bizonytalanság az EN 60745 szabvány szerint:

$$a_{rh} < 2,5 \text{ m/s}^2, K = 1,5 \text{ m/s}^2.$$

Rezgésszint₁₎

Permetező berendezés

A zajmérési eredmények az EN 60745 szabványnak megfelelően kerültek meghatározásra.

A készülék A-értékelésű zajszintjének tipikus értékei: Hangnyomásszint 58 dB(A); hangteljesítményszint 79 dB(A). Bizonytalanság K = 3 dB.

a_{rh} rezgési összértékek (a három irány vektorösszege) és K bizonytalanság az EN 60745 szabvány szerint:

$$a_{rh} < 2,5 \text{ m/s}^2, K = 1,5 \text{ m/s}^2.$$

Rezgésszint₁₎

1) Az ezen előírásokban megadott rezgésszint az EN 60745 szabványban rögzített mérési módszerrel került meghatározásra és az elektromos kéziszerszámok összehasonlítására ez az érték felhasználható. Ez az érték a rezgési terhelés ideiglenes becsülésére is alkalmas.

A megadott rezgésszint az elektromos kéziszerszám fő alkalmazási területein való használat során fellépő érték. Ha az elektromos kéziszerszámot más alkalmazásokra, különböző tartozékokkal vagy nem kielégítő karbantartás mellett használják, a rezgésszint a fenti értéktől eltérhet. Ez az egész munkaidőre vonatkozó rezgési terhelést lényegesen megnövelheti.

A rezgési terhelés pontos megbecsléséhez figyelembe kell venni azokat az időszakokat is, amikor a berendezés

140 | Magyar

kikapcsolt állapotban van, vagy amikor be van ugyan kapcsolva, de nem kerül ténylegesen használatra. Ez az egész munkaidőre vonatkozó rezgési terhelést lényegesen csökkentheti.

Hozzon kiegészítő biztonsági intézkedéseket a kezelőnek a rezgések hatása elleni védelmére, például: Az elektromos kéziszerszám és a betétszerszámok karbantartása, a kezek melegen tartása, a munkamenetek megszervezése.

Megfelelőségi nyilatkozat

Fűnyíró olló

Egyedüli felelőséggel kijelentjük, hogy a „Műszaki adatok” alatt leírásra kerülő termék a megfelel a 2011/65/EU, 2014/35/EU, 2014/30/EU, 2006/42/EK irányelvek és azok módosításai valamennyi idevágó rendelkezéseinek és megfelel a következő szabványoknak: EN 60335-1, EN 50636-2-94 (akkumulátor készülék), EN 60335-1, EN 60335-2-29 (akkumulátor-töltőkészülék), EN 50581.

Sövényvágó olló

Egyedüli felelőséggel kijelentjük, hogy a „Műszaki adatok” leírt termék megfelel a 2011/65/EU, 2014/35/EU, 2014/30/EU, 2006/42/EK, 2000/14/EK irányelvekben és azok módosításaiban leírt idevágó előírásoknak és megfelel a következő szabványoknak: EN 60745-1, EN 60745-2-15 (akkumulátor-készülék), EN 60335-1, EN 60335-2-29 (akkumulátor-töltőkészülék), EN 50581.

2000/14/EK: Garantált hangteljesítmény-szint: 82 dB(A). A konformitás kiértékelési eljárás megfelel a V függeléknek.

Termék kategória: 25

Permetező berendezés

Egyedüli felelőséggel kijelentjük, hogy a „Műszaki adatok” alatt leírásra kerülő termék a megfelel a 2011/65/EU, 2014/35/EU, 2014/30/EU, 2006/42/EK irányelvek és azok módosításai valamennyi idevágó rendelkezéseinek és megfelel a következő szabványoknak: EN 60745-1, EN 60745 (akkumulátor készülék), EN 60335-1, EN 60335-2-29 (akkumulátor-töltőkészülék), EN 50581.

A műszaki dokumentációja (2006/42/EK, 2000/14/EK) a következő helyen található:

Bosch Lawn and Garden Ltd., PT-HG/ENS-PA2,
Stowmarket, Suffolk IP14 1EY, England

Henk Becker
Executive Vice President
Engineering

Helmut Heinzelmann
Head of Product Certification
PT/ETM9



Robert Bosch Power Tools GmbH
70538 Stuttgart, GERMANY
Stuttgart, 01.01.2017

Felszerelés és üzemeltetés

A tevékenység célja	Ábra	Oldal
Szállítmány tartalma*	1	250
Az akkumulátor feltöltése	2	250
Felszerelés/Leszereelés	3	250
Be-/kikapcsolás	4	251
A teleszkópos szár és a kerekek felszerelése	5	251
A teleszkópos szár és a kerekek leszereelés	6	251
A fogantyú hosszának beállítása	7	252
A gyepszél vágásához alkalmas helyzet/ A munkavégzési szög beállítása	8 - 9	252
A kerekek levétele	10	253
Munkavégzési útmutató a teleszkópos szárhoz	11 - 12	253
A szóróberendezés alkalmazása	13	254
Karbantartás	14	254
Tartozékok	15	254

* A szállítmány tartalma a termékváltozattól függően különböző.

Sövények vágása

A munka megkezdése előtt mindig ellenőrizze, nincs-e a sövényben valamilyen kívülről nem látható idegen test, például kerítésrács.

Alkalmazás

A kerti kisgépet előírászerűen a fogantyúnál fogva tartsa, hogy ne vessze el az uralmát a berendezés felett. A hibás kezelés sérülésekhez vezethet.

A használat befejezése után mindig tegye fel a vágókés szállítási védőburkolatát.

Kihúzható teleszkópos szár

A fű- és sövényvágó olló tartozékhöz használja a teleszkópos szárat. Mielőtt a sövényvágóollóval használja a fogantyút, a kerekeket el kell távolítani.

Blokkolásgátló mechanizmus

Ha a vágókés egy ellenállóképes anyagban leblokkol, a motor terhelése megnövekszik. Az intelligens mikroelektronika felismeri ezt a túlterhelési szituációt, és többször egymás után átkapcsolja a motort, hogy meggátolja a vágókés leblokkolását és átvágja az anyagot.

Ez a hallható átkapcsolás 3 másodpercig is eltarthat. Az átvágás után a kerti kisgép ismét a normális állapotban működik tovább, illetve ha a túlterhelési szituáció továbbra is fennmarad, akkor a vágókés nyitott állapotban magától leáll (például ha a kerti kisgépet egy fém kerítésrácsdarab véletlenül leblokkolja).

Akkumulátor feltöltési kijelző

Az akkumulátor töltési szint kijelző mutatja a töltési folyamat előrehaladását. A kijelző a töltési folyamat során **zöld** színben **villog**. Ha az akkumulátor töltési szint kijelző **folyamatosan zöld színben** világít, az akkumulátor teljesen fel van töltve.

A akkumulátor töltési szint jelző félig vagy teljesen benyomott be-/kikapcsoló esetén néhány másodpercre kijelzi az akkumulátor töltési szintjét.

LED	Kapacitás
Tartós zöld fény	35 – 100 %
Zöld villogó fény	15 – 35 %
Piros villogó fény	5 – 15 %
Tartós piros fény	0 – 5 %

Hibakeresés



Probléma	Lehetséges ok	Elhárítás módja
Az akkumulátor feltöltésenkénti munkaideje túl rövid	Az akkumulátor az élettartamának a végéhez közeledik	Keressen fel egy vevőszolgálatot
A akku töltéskijelző folyamatosan világít	Az akkumulátor hibás	Keressen fel egy vevőszolgálatot
A készülékkel nem lehet tölteni		

Karbantartás és tisztítás

- ▶ **Figyelem! A karbantartás vagy tisztítás előtt kapcsolja ki a kerti kisgépet. A kerti kisgép kikapcsolása után a kések még néhány másodpercig tovább mozognak. Vigyázat! Ne érjen hozzá a mozgó késekhez.**
- ▶ **A kerti kisgépet tartsa tisztán, hogy jól és biztonságosan dolgozhasson.**
- ▶ **Viseljen mindig védő kesztyűt, ha a kerti kisgéppel dolgozik, vagy azon karbantartási/tisztítási munkákat akar végrehajtani.**

Rendszeresen ellenőrizze, nincs-e a kerti kisgépen nyilvánvaló, azonnal szembetűnő hiba, például egy laza, kiakadt, elkopott rögzítés, vagy megrongálódott alkatrészek.

Permetező berendezés

Folytassa a permetezést, amíg a tartály kiürül. Ne tároljon vegyszereket vagy maradékokat a berendezésben.

A folyadékot a növényvédőszer előírásaiban megadott módon, a helyi előírásoknak megfelelően kell ártalmatlanítani.

Az öblítéshez töltsse fel a tartályt 1/3-ig tiszta vízzel. A tisztításhoz sohase használjon éghető folyadékokat. Ne használjon agresszív vagy koptató hatású szereket. Mindig használja a növényvédőszer gyártója által javasolt személyi védőfelszerelést, például kesztyűt, védőszemüveget stb.

A nem használt folyadékokat a növényvédőszer gyártója előírásainak megfelelően kell ártalmatlanítani.

A kerti kisgépet egy biztonságos, száraz helységben, a gyerekek által el nem érhető helyen tárolja. Ne tegyen más tárgyakat a kerti kisgépre.

Vevőszolgálat és használati tanácsadás

www.bosch-garden.com

Ha kérdései vannak, vagy pótalkatrészeket akar megrendelni, okvetlenül adja meg az elektromos kéziszerszám típusabláján található 10-jegyű cikkszámot.

Magyarország

Robert Bosch Kft.

1103 Budapest
Gyömrői út. 120.

A www.bosch-pt.hu oldalon online megrendelheti készülékének javítását.

Tel.: (061) 431-3835

Fax: (061) 431-3888

Szállítás

A termékben található lithium-ion-akkumulátorokra a veszélyes árukra vonatkozó előírások érvényesek. A felhasználók az akkumulátorokat a közúti szállításban minden további nélkül szállíthatják.

Ha az akkumulátorok szállításával harmadik személyt (például: légi vagy egyéb szállító vállalatot) bíznak meg, akkor figyelembe kell venni a csomagolásra és a megjelölésre vonatkozó különleges követelményeket. Ebben az esetben a küldemény előkészítésébe be kell vonni egy veszélyes áru szakembert.

Hulladékkezelés

A kerti kisgépeket, a tartozékokat és a csomagolást a környezetvédelmi szempontoknak megfelelően kell újrafelhasználásra előkészíteni.

142 | Русский

Ne dobja ki a kerti kiségeket, töltőkészülékeket és az akkumulátorokat/elemeket a háztartási szemétkébe!

Csak az EU-tagországok számára:

Az elhasznált villamos és elektronikus berendezésekre vonatkozó 2012/19/EU európai irányelvnek és az elromlott vagy elhasznált akkumulátorokra/elemekre vonatkozó 2006/66/EK európai irányelvnek megfelelően a már nem használható

akkumulátorokat/elemeket külön össze kell gyűjteni és a környezetvédelmi szempontoknak megfelelően kell újrafelhasználásra leadni.

► **A beépített akkumulátorokat csak a hulladékba való eltávolításhoz szabad kivenni.** A ház felnyitásakor a kerti kisép tönkremehet.

Az akkumulátornak a kerti kisépből való kivételéhez működtesse olyan hosszú ideig a be-/kikapcsolót, amíg az akkumulátor teljesen kimerül. Csavarja ki a ház csavarjait és vegye le a ház-héjat. Kösse le az akkumulátor csatlakozásait és vegye ki az akkumulátort.

Akkumulátorok/elemek:**Li-ion:**

Kérjük vegye figyelembe a „Szállítás” fejezetben leírtakat.

A változtatások joga fenntartva.**Русский**

В состав эксплуатационных документов, предусмотренных изготовителем для продукции, могут входить настоящее руководство по эксплуатации, а также приложения.

Информация о подтверждении соответствия содержится в приложении.

Информация о стране происхождения указана на корпусе изделия и в приложении.

Дата изготовления указана на последней странице обложки Руководства.

Контактная информация относительно импортера содержится на упаковке.

Срок службы изделия

Срок службы изделия составляет 7 лет. Не рекомендуется к эксплуатации по истечении 5 лет хранения с даты изготовления без предварительной проверки (дату изготовления см. на этикетке).

Перечень критических отказов и ошибочные действия персонала или пользователя

- не использовать с поврежденной рукояткой или поврежденным защитным кожухом
- не использовать при появлении дыма непосредственно из корпуса изделия
- не использовать с перебитым или оголенным электрическим кабелем
- не использовать на открытом пространстве во время дождя (в распыляемой воде)
- не включать при попадании воды в корпус
- не использовать при сильном искрении
- не использовать при появлении сильной вибрации

Критерии предельных состояний

- перетёрт или повреждён электрический кабель
- поврежден корпус изделия

Тип и периодичность технического обслуживания

Рекомендуется очистить инструмент от пыли после каждого использования.

Хранение

- необходимо хранить в сухом месте
- необходимо хранить вдали от источников повышенных температур и воздействия солнечных лучей
- при хранении необходимо избегать резкого перепада температур
- хранение без упаковки не допускается
- подробные требования к условиям хранения смотрите в ГОСТ 15150 (Условие 1)

Транспортировка

- категорически не допускается падение и любые механические воздействия на упаковку при транспортировке

- при разгрузке/погрузке не допускается использование любого вида техники, работающей по принципу зажима упаковки
- подробные требования к условиям транспортировки смотрите в ГОСТ 15150 (Условие 5)

Указания по безопасности

Пояснение пиктограмм



Прочтите все указания и инструкции по технике безопасности. Упущения в отношении указаний и инструкций по технике безопасности могут стать причиной поражения электрическим током, пожара и тяжелых травм.



При работе с садовым инструментом всегда одевайте защитные очки и прочную обувь.



Следите за тем, чтобы отбрасываемые работающей машиной предметы не травмировали находящихся вблизи людей.



Предупреждение: Выдерживайте безопасное расстояние до садового инструмента, когда он работает.



Не используйте садовый инструмент в дождь и не подвергайте его воздействию дождя.



Внимание: После выключения режущий нож садового инструмента останавливается не сразу!



Используйте зарядное устройство только в сухих помещениях.



Не брызгайте средством в лицо или на животных.



Не используйте горючие жидкости.



Не вдыхайте пары.



Перед хранением опорожните распылитель в саду. Не удаляйте содержимое в мойку или канализацию. Не храните в инструменте химикаты или остатки жидкостей.



Храните садовый инструмент в надежном, сухом и недоступном для детей месте. Не ставьте другие предметы на садовый инструмент.

Общие указания по технике безопасности для электроинструментов

⚠ ПРЕДУПРЕЖДЕНИЕ Прочтите все указания и инструкции по технике

безопасности. Несоблюдение указаний и инструкций по технике безопасности может стать причиной поражения электрическим током, пожара и тяжелых травм.

Сохраняйте эти инструкции и указания для будущего использования.

Использованное в настоящих инструкциях и указаниях понятие «электроинструмент» распространяется на электроинструмент с питанием от сети (с сетевым шнуром) и на аккумуляторный электроинструмент (без сетевого шнура).

Безопасность рабочего места

- ▶ **Содержите рабочее место в чистоте и хорошо освещенным.** Беспорядок или неосвещенные участки рабочего места могут привести к несчастным случаям.
- ▶ **Не работайте с этим электроинструментом во взрывоопасном помещении, в котором находятся горючие жидкости, воспламеняющиеся газы или пыль.** Электроинструменты искрят, что может привести к воспламенению пыли или паров.
- ▶ **Во время работы с электроинструментом не допускайте близко к Вашему рабочему месту детей и посторонних лиц.** Отвлечшись, Вы можете потерять контроль над электроинструментом.

Электробезопасность

- ▶ **Штепсельная вилка электроинструмента должна подходить к штепсельной розетке. Ни в коем случае не изменяйте штепсельную вилку. Не применяйте переходные штекеры для электроинструментов с защитным заземлением.** Неизменные штепсельные вилки и подходящие штепсельные розетки снижают риск поражения электротоком.
- ▶ **Предотвращайте телесный контакт с заземленными поверхностями, как то: с трубами, элементами отопления, кухонными плитами и холодильниками.** При заземлении Вашего тела повышается риск поражения электротоком.
- ▶ **Защищайте электроинструмент от дождя и сырости.** Проникновение воды в электроинструмент повышает риск поражения электротоком.
- ▶ **Не разрешается использовать шнур не по назначению, например, для транспортировки или подвески электроинструмента, или для вытягивания вилки из штепсельной розетки. Защищайте шнур от воздействия высоких температур, масла, острых кромок или подвижных частей электроинструмента.** Поврежденный или спутанный шнур повышает риск поражения электротоком.
- ▶ **При работе с электроинструментом под открытым небом применяйте пригодные для этого кабели-удлинители.** Применение пригодного для работы под

144 | Русский

открытым небом кабеля-удлинителя снижает риск поражения электротоком.

- ▶ **Если невозможно избежать применения электроинструмента в сыром помещении, подключайте электроинструмент через устройство защитного отключения.** Применение устройства защитного отключения снижает риск электрического поражения.

Безопасность людей

- ▶ **Будьте внимательными, следите за тем, что Вы делаете, и продуманно начинайте работу с электроинструментом. Не пользуйтесь электроинструментом в усталом состоянии или если Вы находитесь в состоянии наркотического или алкогольного опьянения или под воздействием лекарств.** Один момент невнимательности при работе с электроинструментом может привести к серьезным травмам.
- ▶ **Применяйте средства индивидуальной защиты и всегда защитные очки.** Использование средств индивидуальной защиты, как то: защитной маски, обуви на нескользящей подошве, защитного шлема или средств защиты органов слуха, – в зависимости от вида работы с электроинструментом снижает риск получения травм.
- ▶ **Предотвращайте непреднамеренное включение электроинструмента. Перед подключением электроинструмента к электропитанию и/или к аккумулятору убедитесь в выключенном состоянии электроинструмента.** Удержание пальца на выключателе при транспортировке электроинструмента и подключение к сети питания включенного электроинструмента чревато несчастными случаями.
- ▶ **Убирайте установочный инструмент или гаечные ключи до включения электроинструмента.** Инструмент или ключ, находящийся во вращающейся части электроинструмента, может привести к травмам.
- ▶ **Не принимайте неестественное положение корпуса тела. Всегда занимайте устойчивое положение и сохраняйте равновесие.** Благодаря этому Вы можете лучше контролировать электроинструмент в неожиданных ситуациях.
- ▶ **Носите подходящую рабочую одежду. Не носите широкую одежду и украшения. Держите волосы, одежду и рукавицы вдали от движущихся частей.** Широкая одежда, украшения или длинные волосы могут быть затянуты вращающимися частями.
- ▶ **При наличии возможности установки пылеотсасывающих и пылесборных устройств проверяйте их присоединение и правильное использование.** Применение пылеотсоса может снизить опасность, создаваемую пылью.

Применение электроинструмента и обращение с ним

- ▶ **Не перегружайте электроинструмент. Используйте для Вашей работы предназначенный для этого электроинструмент.** С подходящим электроинструментом Вы работаете лучше и надежнее в указанном диапазоне мощности.
- ▶ **Не работайте с электроинструментом при неисправном выключателе.** Электроинструмент, который не поддается включению или выключению, опасен и должен быть отремонтирован.
- ▶ **До начала наладки электроинструмента, перед заменой принадлежностей и прекращением работы отключайте штепсельную вилку от розетки сети и/или выньте аккумулятор.** Эта мера предосторожности предотвращает непреднамеренное включение электроинструмента.
- ▶ **Храните электроинструменты в недоступном для детей месте. Не разрешайте пользоваться электроинструментом лицам, которые не знакомы с ним или не читали настоящих инструкций.** Электроинструменты опасны в руках неопытных лиц.
- ▶ **Тщательно ухаживайте за электроинструментом. Проверяйте безупречную функцию и ход движущихся частей электроинструмента, отсутствие поломок или повреждений, отрицательно влияющих на функцию электроинструмента. Поврежденные части должны быть отремонтированы до использования электроинструмента.** Плохое обслуживание электроинструментов является причиной большого числа несчастных случаев.
- ▶ **Держите режущий инструмент в заточенном и чистом состоянии.** Заботливо ухоженные режущие инструменты с острыми режущими кромками режут легче и их легче вести.
- ▶ **Применяйте электроинструмент, принадлежности, рабочие инструменты и т. п. в соответствии с настоящими инструкциями. Учитывайте при этом рабочие условия и выполняемую работу.** Использование электроинструментов для непредусмотренных работ может привести к опасным ситуациям.

Применение и обслуживание аккумулятора

- ▶ **Заряжайте аккумуляторы только в зарядных устройствах, рекомендуемых изготовителем.** Зарядное устройство, предусмотренное для определенного вида аккумуляторов, может привести к пожарной опасности при использовании его с другими аккумуляторами.
- ▶ **Применяйте в электроинструментах только предусмотренные для этого аккумуляторы.** Использование других аккумуляторов может привести к травмам и пожарной опасности.

- ▶ **Защищайте неиспользуемый аккумулятор от канцелярских скрепок, монет, ключей, гвоздей, винтов и других маленьких металлических предметов, которые могут замкнуть полюса.** Короткое замыкание полюсов аккумулятора может привести к ожогам или пожару.
- ▶ **При неправильном использовании из аккумулятора может потечь жидкость. Избегайте соприкосновения с ней. При случайном контакте промойте соответствующее место водой. Если эта жидкость попадет в глаза, то дополнительно обратитесь за помощью к врачу.** Вытекающая аккумуляторная жидкость может привести к раздражению кожи или к ожогам.

Сервис

- ▶ **Ремонт Вашего электроинструмента поручайте только квалифицированному персоналу и только с применением оригинальных запасных частей.** Этим обеспечивается безопасность электроинструмента.

Указания по технике безопасности для кусторезов

- ▶ **Держите все части тела на расстоянии от режущего ножа инструмента. Никогда не пытайтесь удалить срезанный материал либо держать срезаемый материал при работающем ноже. Удаляйте застрявший материал только при выключенном инструменте.** Секундная невнимательность при использовании кустореза может привести к серьезным травмам.
- ▶ **Переносите кусторез за ручку при выключенном ноже. При транспортировке и хранении кустореза всегда надевайте защитный чехол.** Аккуратное обращение с инструментом снижает опасность травмирования ножом.
- ▶ **Обязательно держите электроинструмент за изолированные ручки, поскольку нож может задеть скрытую электропроводку.** Контакт ножа с находящейся под напряжением проводкой может заряжать металлические части электроинструмента и приводить к удару электрическим током.

Указания по технике безопасности для кусторезов/ножниц для травы

- ▶ **Этот садовый инструмент не предназначен для использования лицами (включая детей) с ограниченными психическими или сенсорными способностями, с нарушениями психического здоровья, а также с недостаточным опытом/знаниями, исключая**

случаи, когда эксплуатация осуществляется такими лицами под наблюдением ответственного за их безопасность либо после получения от ответственного за безопасность соответствующих разъяснений относительно эксплуатации данного садового инструмента.

Необходимо проследить, чтобы дети не играли с садовым инструментом.

- ▶ **Никогда не позволяйте пользоваться садовым инструментом детям или лицам, не знакомым с этими указаниями.** Национальные предписания могут ограничивать возраст оператора. Если Вы не пользуетесь садовым инструментом, храните его в недоступном для детей месте.
- ▶ **Оператор или пользователь ответственен за несчастные случаи и ущерб, нанесенный другим лицам или их имуществу.**
- ▶ **Никогда не пользуйтесь садовым инструментом, если поблизости находятся другие люди, в особенности дети, или домашние животные.**
- ▶ **Держите шнур питания на расстоянии от ножей.**
- ▶ **При работе с садовым инструментом всегда одевайте защитные очки и прочную обувь.**
- ▶ **Не подрезайте траву при плохих погодных условиях, в частности, когда собирается гроза.**

- ▶ Используйте садовый инструмент только при дневном свете либо хорошем искусственном освещении.
- ▶ Проверяйте исправное состояние крышек и защитных устройств и их правильное крепление. Выполняйте перед работой необходимые процессы по техобслуживанию или ремонту.
- ▶ Включайте садовый инструмент, только когда Ваши руки и ноги находятся на достаточном расстоянии от режущих ножей.
- ▶ Всегда отключайте садовый инструмент от источника электроэнергии (напр., вытаскивайте штепсельную вилку или нажимайте блокиратор включения):
 - всегда, когда оставляете садовый инструмент без присмотра,
 - перед устранением застрявания,
 - перед проверкой, очисткой или выполнением прочих работ на садовом инструменте,
 - после столкновения с чужеродными предметами. Немедленно проверьте садовый инструмент на предмет повреждений и при необходимости отремонтируйте его,
 - если садовый инструмент начнет необычно вибрировать (немедленно проверить).
- ▶ Защищайте свои руки и ноги от травмирования режущим ножом.



Защищайте электроинструмент от высоких температур, напр., от длительного нагревания на солнце, от огня, воды и влаги. Существует опасность взрыва.

- ▶ **Не вскрывайте инструмент.** При коротком замыкании батарея может взорваться.
- ▶ **При повреждении и ненадлежащем использовании аккумулятора может выделиться газ. Обеспечьте приток свежего воздуха и при возникновении жалоб обратитесь к врачу.** Газы могут вызвать раздражение дыхательных путей.
- ▶ **Из неисправного аккумулятора может вытечь жидкость и намочить лежащие вблизи предметы. Проверьте смоченные части.** Они должны быть очищены и при надобности заменены.

Указания по технике безопасности для распылителей

- ▶ Соблюдайте указания по технике безопасности и инструкции для используемого в распылителе средства. Надевайте по необходимости защитные рукавицы и защитные очки.
- ▶ Перед использованием прочитайте все указания, включая те, которые содержатся в паспорте безопасности и на упаковке средства для защиты растений. Всегда используйте индивидуальные средства защиты, рекомендуемые производителем (напр., рукавицы, защитные очки и пр.).
- ▶ Перед использованием прочитайте и выполните все инструкции и указания по технике безопасности для распылителя и средства для защиты растений. Невыполнение упомянутых указаний может привести к тяжелому поражению/олезням.
- ▶ Не допускайте попадания распылителя в руки детей.
- ▶ Соблюдайте соответствующие местные предписания по вентиляции, противопожарной защите и способу работы.

- ▶ Не употребляйте еду и напитки при пользовании распылителем и не направляйте распылитель на открытое пламя.
- ▶ Тщательно проверяйте распылитель до и после использования.
- ▶ Не используйте в распылителе жидкости с температурой свыше 40 °С, щелочи, жидкости, выделяющие тепло, едкие (кислоты) или горючие жидкости.
- ▶ Не разбрызгивайте вещества, об опасности которых Вам ничего не известно.
- ▶ Не направляйте струю распылителя на себя, животных или других лиц. Держите ладони и руки на расстоянии от отверстия распылителя. Если сопло забилось, садовый инструмент необходимо немедленно выключить. При попадании химикатов на Вас или при случайном попадании в глаза распыляемого вещества действуйте в соответствии с указаниями, содержащимися на средстве для защиты растений, и немедленно обратитесь к врачу.
- ▶ Всегда действуйте в соответствии с наклейкой на упаковке или упаковочным листом, поставляемым производителем вместе со средством для защиты растений.
- ▶ Распыляйте средства только в хорошо проветриваемом окружении. Распыляйте всегда в направлении ветра, в направлении от людей, животных и полок с пищевыми продуктами.
- ▶ Производите разбрызгивание в соответствии с данными, указанными на средстве для защиты растений, избегайте разбрызгивания до полного опорожнения.

Указания по технике безопасности для зарядных устройств



Защищайте зарядное устройство от дождя и сырости. Проникновение воды в зарядное устройство повышает риск поражения электротоком.

- ▶ **Не заряжайте аккумуляторы других изготовителей.** Зарядное устройство пригодно только для зарядки литий-ионных аккумуляторов фирмы Bosch с указанным в технических данных напряжением. В противном случае возникает опасность пожара и взрыва.

▶ **Содержите зарядное устройство в чистоте.** Загрязнения вызывают опасность поражения электротоком.

▶ **Перед каждым использованием проверяйте зарядное устройство, кабель и штепсельную вилку. Не пользуйтесь зарядным устройством с обнаруженными повреждениями. Не вскрывайте самостоятельно зарядное устройство, а поручайте ремонт квалифицированному специалисту и обязательно с использованием оригинальных запчастей.** Поврежденные зарядные устройства, кабель и штепсельная вилка повышают риск поражения электротоком.

▶ **Не ставьте зарядное устройство во включенном состоянии на легко воспламеняющиеся материалы (например, бумагу, текстиль и т.п.) или рядом с горючими веществами.** Нагрев зарядного устройства при зарядке создает опасность возникновения пожара.

▶ **Смотрите за детьми.** Дети не должны играть с зарядным устройством.



▶ **Детям или лицам, которые вследствие повреждения физических, сенсорных или умственных способностей или отсутствия опыта или знаний не в состоянии безопасно работать с зарядным устройством, запрещается пользоваться**







148 | Русский

зарядным устройством без присмотра или инструктажа ответственного лица. Иначе может возникнуть опасность неправильного использования или получения травм.

Символы

Следующие символы помогут Вам при чтении и понимании руководства по эксплуатации. Запомните символы и их значение. Правильная интерпретация символов поможет Вам правильнее и надежнее работать с электроинструментом.

Символ	Значение
	Надевайте защитные рукавицы
	При работе пользуйтесь защитными очками.
	Направление реакции

Символ	Значение
	Направление движения
	Включение/Выключение
	Разрешенное действие
	Запрещенное действие
	Слышимый шум
	Принадлежности

Применение по назначению

Садовый инструмент предназначен для мелких работ по стрижке кустарника и по краям газона.

Распылительная насадка предназначена для распыления многочисленных растворимых в воде средств для защиты растений, напр., инсектицидов, фунгицидов, гербицидов и удобрений. Это изделие предназначено только для домашнего применения. Оно не предназначено для использования с другими химическими веществами и коммерческого применения.

Технические данные

Isio		Ножницы для травы	Кусторез	Распылитель	Ножницы для травы, вкл. телескопическую рукоятку с колесиками	Кусторез, вкл. телескопическую рукоятку, с колесиками
Товарный №		3 600 Н33 1..	3 600 Н33 1..	3 600 Н33 1..	3 600 Н33 1..	3 600 Н33 1..
Вес согласно ЕРТА-Procedure 01:2014	кг	0,50	0,55	0,59	1,2	1,3
Ширина ножа	мм	80	-	-	80	-
Длина ножа	мм	-	120	-	-	120
Объем	л	-	-	1	-	-
Длина телескопической рукоятки	см	-	-	-	80 – 115	80 – 115
Зарядное устройство						
Товарный №	EU/B-	2 609 006 408/230				
Входное напряжение	UK/B-	2 609 006 409/230				
	AUS/B-	2 609 006 410/240				
Зарядный ток	мА	500	500	500	500	500

Обращайте внимание на товарный номер на заводской табличке Вашего садового инструмента. Торговые названия отдельных садовых инструментов могут различаться.

Объем поставки различается в зависимости от варианта изделия.

Isio	Ножницы для травы	Кусторез	Распылитель	Ножницы для травы, вкл. телескопическую рукоятку с колесиками	Кусторез, вкл. телескопическую рукоятку, с колесиками
Допустимый диапазон температуры при зарядке	°C	0–45	0–45	0–45	0–45
Вес согласно EPTA-Procedure 01:2014	кг	0,07	0,07	0,07	0,07
Аккумулятор		литий-ионный	литий-ионный	литий-ионный	литий-ионный
Номинальное напряжение	V=	3,6	3,6	3,6	3,6
Емкость	A-ч	1,5	1,5	1,5	1,5
Продолжительность зарядки (аккумулятор разряжен)	час.	3,5	3,5	3,5	3,5
Число элементов аккумулятора		1	1	1	1
Продолжительность работы при полностью заряженном аккумуляторе (до)	мин	50	50	50	50

Обращайте внимание на товарный номер на заводской табличке Вашего садового инструмента. Торговые названия отдельных садовых инструментов могут различаться.

Объем поставки различается в зависимости от варианта изделия.

Данные по шуму и вибрации

Ножницы для травы

Значения звуковой эмиссии определены в соответствии с EN 50636-2-94.

A-взвешенный уровень звукового давления инструмента обычно ниже 70 дБ(A).

Суммарная вибрация a_h (векторная сумма трех направлений) и погрешность K определены в соответствии с EN 60335:

$$a_h < 2,5 \text{ м/с}^2, K = 1,5 \text{ м/с}^2.$$

Уровень вибраций₁)

Кусторез

Значения звуковой эмиссии определены в соответствии с EN 60745-2-15.

A-взвешенный уровень шума от электроинструмента составляет обычно: уровень звукового давления 58 дБ(A); уровень звуковой мощности 79 дБ(A). Погрешность K = 3 дБ.

Суммарная вибрация a_h (векторная сумма трех направлений) и погрешность K определены в соответствии с EN 60745:

$$a_h < 2,5 \text{ м/с}^2, K = 1,5 \text{ м/с}^2.$$

Уровень вибраций₁)

Распылитель

Значения звуковой эмиссии определены в соответствии с EN 60745.

A-взвешенный уровень шума от электроинструмента составляет обычно: уровень звукового давления 58 дБ(A); уровень звуковой мощности 79 дБ(A). Погрешность K = 3 дБ.

Суммарная вибрация a_h (векторная сумма трех направлений) и погрешность K определены в соответствии с EN 60745:

$$a_h < 2,5 \text{ м/с}^2, K = 1,5 \text{ м/с}^2.$$

Уровень вибраций₁)

1) Указанный в этих инструкциях уровень вибрации определен в соответствии со стандартизированной методикой измерений, прописанной в EN 60745, и может использоваться для сравнения электроинструментов. Он пригоден также для предварительной оценки вибрационной нагрузки.

Уровень вибрации указан для основных видов работы с электроинструментом. Однако если электроинструмент будет использован для выполнения других работ, с различными принадлежностями, с применением сменных рабочих инструментов, не предусмотренных изготовителем, или техническое обслуживание не будет отвечать предписаниям, то уровень вибрации может быть иным. Это может значительно повысить вибрационную

150 | Русский

нагрузку в течение всей продолжительности работы. Для точной оценки вибрационной нагрузки в течение определенного временного интервала нужно учитывать также и время, когда инструмент выключен или, хотя и включен, но не находится в работе. Это может значительно сократить нагрузку от вибрации в расчете на полное рабочее время.

Предусмотрите дополнительные меры безопасности для защиты оператора от воздействия вибрации, например: техническое обслуживание электроинструмента и рабочих инструментов, меры по поддержанию рук в тепле, организация технологических процессов.

Техническая документация (2006/42/EC, 2000/14/EC):
Bosch Lawn and Garden Ltd., PT-HG/ENS-PA2,
Stowmarket, Suffolk IP14 1EY, England

Henk Becker Executive Vice President Engineering
Helmut Heinzelmann Head of Product Certification PT/ETM9

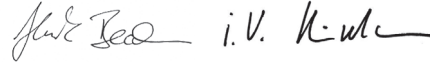

Robert Bosch Power Tools GmbH
70538 Stuttgart, GERMANY
Stuttgart, 01.01.2017

Заявление о соответствии **Ножницы для травы**

Мы заявляем под нашу единоличную ответственность, что описанный в разделе «Технические данные» продукт отвечает всем соответствующим положениям Директив 2011/65/EC, 2014/35/EC, 2014/30/EC, 2006/42/EC, включая их изменения, а также следующим нормам: EN 60335-1, EN 50636-2-94 (аккумуляторный инструмент), EN 60335-1, EN 60335-2-29 (аккумуляторное зарядное устройство), EN 50581.

Кусторез

Мы заявляем под нашу единоличную ответственность, что описанный в разделе «Технические данные» продукт отвечает всем соответствующим положениям Директив 2011/65/EC, 2014/35/EC, 2014/30/EC, 2006/42/EC, 2000/14/EC, включая их изменения, а также следующим нормам: EN 60745-1, EN 60745-2-15 (аккумуляторный инструмент), EN 60335-1, EN 60335-2-29 (аккумуляторное зарядное устройство), EN 50581.

2000/14/EC: Гарантированный уровень звуковой мощности 82 дБ (А). Процедура оценки соответствия согласно приложению V.

Категория продукта: 25

Распылитель

Мы заявляем под нашу единоличную ответственность, что описанный в разделе «Технические данные» продукт отвечает всем соответствующим положениям Директив 2011/65/EC, 2014/35/EC, 2014/30/EC, 2006/42/EC, включая их изменения, а также следующим нормам: EN 60745-1, EN 60745 (аккумуляторный инструмент), EN 60335-1, EN 60335-2-29 (аккумуляторное зарядное устройство), EN 50581.

Монтаж и эксплуатация

Действие	Рисунок	Страница
Комплект поставки*	1	250
Зарядка аккумулятора	2	250
Монтаж/Демонтаж	3	250
Включение/выключение	4	251
Монтаж телескопической рукоятки с колесиками	5	251
Демонтаж телескопической рукоятки с колесиками	6	251
Регулировка длины рукоятки	7	252
Положение для подрезки краев/ Настройка угла наклона инструмента	8 – 9	252
Снятие колесиков	10	253
Указания относительно работы с телескопической рукояткой	11 – 12	253
Использование распылителя	13	254
Техническое обслуживание	14	254
Принадлежности	15	254

* Объем поставки различается в зависимости от варианта изделия.

Стрижка живой изгороди

Перед началом работы проверьте кустарник на наличие скрытых чужеродных предметов, напр., садовой ограды.

Эксплуатация

Держите садовый инструмент нужным образом за рукоятку, чтобы не потерять контроль над ним. Неправильное обращение может привести к травмам.

После использования наденьте на режущий нож транспортировочную защиту.

Телескопическая рукоятка

Используйте телескопическую рукоятку вместе с принадлежностями для ножниц для травы и кустореза. Прежде чем использовать рукоятку с принадлежностями для кустореза, снимите колесики.

Антиблокировочный механизм

При блокировке режущего ножа в материале с высокой сопротивляемостью увеличивается нагрузка на двигатель. Интеллектуальная микроэлектроника распознает эту ситуацию перегрузки и повторяет несколько раз переключение двигателя, чтобы предотвратить блокировку режущих ножей и разрезать материал.

Это слышимое переключение длится до 3 с.

После разрезания садовый инструмент работает дальше в обычном режиме или нож при длительной перегрузке автоматически останавливается в открытом положении (напр., если в садовый инструмент случайно попал кусок металлической ограды).

Индикатор заряженности аккумулятора

Индикатор заряженности аккумулятора показывает, как продвигается зарядка. Во время зарядки индикатор **мигает зеленым цветом**. Если индикатор заряженности аккумулятора **светится непрерывным зеленым светом**, это значит, что аккумуляторная батарея полностью заряжена.

Индикатор состояния заряда показывает при наполовину или полностью вжатом выключателе на несколько секунд состояние заряда аккумулятора.

Сид	Емкость
Постоянный зеленый свет	35 – 100 %
Мигающий зеленый световой сигнал	15 – 35 %
Мигающий красный световой сигнал	5 – 15 %
Непрерывный красный световой сигнал	0 – 5 %

Поиск неисправностей



Проблема	Возможная причина	Устранение
Короткая продолжительность срезания после зарядки аккумулятора	Заканчивается срок службы аккумулятора	Обратитесь в сервисную мастерскую
Индикатор зарядки аккумулятора светится непрерывно	Аккумулятор неисправный	Обратитесь в сервисную мастерскую
Аккумулятор не заряжается		

Техобслуживание и очистка

► **Внимание! Перед работами по техобслуживанию или очистке выключайте садовый инструмент. После того, как садовый инструмент был выключен, ножи еще некоторое время продолжают двигаться. Осторожно! Не дотрагивайтесь до движущихся ножей.**

- Для качественной и надежной работы поддерживайте садовый инструмент в чистоте.
- Всегда носите защитные перчатки при работе с садовым инструментом или проведении работ по техобслуживанию/очистке.

Регулярно осматривайте садовый инструмент на предмет наличия заметных дефектов, таких как ослабленные соединения или изношенные/поврежденные детали.

Распылитель

Разбрызгайте до полного опорожнения емкости. Не храните в инструменте химикаты и остатки жидкостей. Удаляйте жидкость в соответствии с рекомендациями, содержащимися в указаниях для средства для защиты растений, и соблюдайте местные предписания.

Для промывки емкости наполните ее на 1/3 чистой водой. Никогда не используйте для очистки горючие жидкости. Не используйте агрессивные или царапающие средства. Всегда используйте индивидуальные средства защиты, рекомендуемые производителем средства для защиты растений, напр., рукавицы, защитные очки и пр. Удаляйте неиспользованные жидкости в соответствии с предписаниями производителя средства для защиты растений.

Храните садовый инструмент в надежном, сухом и недоступном для детей месте. Не ставьте другие предметы на садовый инструмент.

Сервис и консультирование на предмет использования продукции

www.bosch-garden.com

Пожалуйста, во всех запросах и заказах запчастей обязательно указывайте 10-значный товарный номер по заводской табличке электроинструмента.

152 | Русский

Для региона: Россия, Беларусь, Казахстан, Украина

Гарантийное обслуживание и ремонт электроинструмента, с соблюдением требований и норм изготовителя производятся на территории всех стран только в фирменных или авторизованных сервисных центрах «Роберт Бош».

ПРЕДУПРЕЖДЕНИЕ! Использование контрафактной продукции опасно в эксплуатации, может привести к ущербу для Вашего здоровья. Изготовление и распространение контрафактной продукции преследуется по Закону в административном и уголовном порядке.

Россия

Уполномоченная изготовителем организация:

ООО «Роберт Бош»

Вашутинское шоссе, вл. 24

141400, г.Химки, Московская обл.

Россия

Тел.: 8 800 100 8007 (звонок по России бесплатный)

E-Mail: info.powertools@ru.bosch.com

Полную и актуальную информацию о расположении сервисных центров и приёмных пунктов Вы можете получить:

- на официальном сайте www.bosch-pt.ru
- либо по телефону справочно – сервисной службы Bosch 8 800 100 8007 (звонок по России бесплатный)

Беларусь

ИП «Роберт Бош» ООО

Сервисный центр по обслуживанию электроинструмента

ул. Тимирязева, 65А-020

220035, г. Минск

Беларусь

Тел.: +375 (17) 254 78 71

Тел.: +375 (17) 254 79 15/16

Факс: +375 (17) 254 78 75

E-Mail: pt-service.by@bosch.com

Официальный сайт: www.bosch-pt.by

Казахстан

ТОО «Роберт Бош»

Сервисный центр по обслуживанию электроинструмента

г. Алматы

Казахстан

050050

пр. Райымбека 169/1

уг. ул. Коммунальная

Тел.: +7 (727) 232 37 07

Факс: +7 (727) 233 07 87

E-Mail: info.powertools.ka@bosch.com

Официальный сайт: www.bosch.kz; www.bosch-pt.kz

Транспортировка

На вложенные литиево-ионные аккумуляторные батареи распространяются требования в отношении транспортировки опасных грузов. Аккумуляторные батареи могут перевозиться самим пользователем автомобильным транспортом без необходимости

соблюдения дополнительных норм.

При перевозке с привлечением третьих лиц (напр.: самолетом или транспортным экспедитором) необходимо соблюдать особые требования к упаковке и маркировке. В этом случае при подготовке груза к отправке необходимо участие эксперта по опасным грузам.

Утилизация

Садовые инструменты, принадлежности и упаковку нужно сдавать на экологически чистую утилизацию.

Не выбрасывайте садовые инструменты, зарядные устройства и аккумуляторные батареи/батарейки в бытовой мусор!

Только для стран-членов ЕС:

В соответствии с европейской директивой 2012/19/EU отслужившие электрические и электронные приборы и в соответствии с европейской директивой 2006/66/EC поврежденные либо отработанные аккумуляторы/батарейки нужно собирать

отдельно и сдавать на экологически чистую рекуперацию.

► **Интегрированные аккумуляторы разрешается извлекать только для утилизации.** Вскрытие корпуса чревато разрушением садового инструмента.

Чтобы извлечь аккумуляторную батарею из садового инструмента, нажимайте выключатель, пока аккумуляторная батарея полностью не разрядится. Выкрутите винты на корпусе и снимите оболочку инструмента. Разъедините соединения на аккумуляторной батарее и извлеките аккумуляторную батарею.

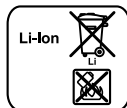
Аккумуляторы, батареи:**Литиево-ионный:**

Пожалуйста, соблюдайте указания раздела «Транспортировка».

Возможны изменения.

Українська

Вказівки з техніки безпеки

Пояснення щодо символів



Прочитайте всі застереження і вказівки.
Недотримання застережень і вказівок може призвести до ураження електричним струмом, пожежі та/або серйозних травм.



Завжди одягайте захисні окуляри та взувайте міцне взуття, коли Ви працюєте з садовим інструментом.



Слідкуйте за тим, щоб чужорідні частки, що відлітають при вивуванні повітря, не травмували людей поблизу.



Попередження: Дотримуйтеся безпечної відстані до садового інструменту, коли він працює.



Не користуйтеся садовим інструментом в дощ, на прилад взагалі не повинен попадати дощ.



Увага: Після вимкнення садового інструменту ніж ще має інерційний вибіг!



Використовуйте зарядний прилад лише у сухих приміщеннях.



Не спрямовуйте струмінь собі в обличчя або на тварин.



Не використовуйте горючі рідини.



Не вдихайте пар.



Перед зберіганням спорожніть розпилювач у саду. Не видаляйте вміст в мийку або каналізацію. Не зберігайте в приладі хімікати або рештки рідин.



Зберігайте садовий інструмент в безпечному, сухому і недоступному для дітей місці. Не ставте інші предмети на садовий інструмент.

ураження електричним струмом, пожежі та/або серйозних травм.

Добре зберігайте на майбутнє ці попередження і вказівки.

Під поняттям «електроприлад» в цих застереженнях мається на увазі електроприлад, що працює від мережі (з електрокабелем) або від акумуляторної батареї (без електрокабелю).

Безпека на робочому місці

- ▶ **Тримайте своє робоче місце в чистоті і забезпечте добре освітлення робочого місця.** Безлад або погане освітлення на робочому місці можуть призвести до нещасних випадків.
- ▶ **Не працюйте з електроприладом у середовищі, де існує небезпека вибуху внаслідок присутності горючих рідин, газів або пилу.** Електроприлади можуть породжувати іскри, від яких може займатися пил або пари.
- ▶ **Під час праці з електроприладом не підпускайте до робочого місця дітей та інших людей.** Ви можете втратити контроль над приладом, якщо Ваша увага буде відвернута.

Електрична безпека

- ▶ **Штепсель електроприладу повинен підходити до розетки. Не дозволяється міняти щось в штепселі. Для роботи з електроприладами, що мають захисне заземлення, не використовуйте адаптери.** Використання оригінального штепселя та належної розетки зменшує ризик ураження електричним струмом.
- ▶ **Уникайте контакту частин тіла із заземленими поверхнями, як напр., трубами, батареями опалення, плитами та холодильниками.** Коли Ваше тіло заземлене, існує збільшена небезпека ураження електричним струмом.
- ▶ **Захищайте прилад від дощу і вологи.** Попадання води в електроприлад збільшує ризик ураження електричним струмом.
- ▶ **Не використовуйте кабель для перенесення електроприладу, підвішування або витягування штепселя з розетки. Захищайте кабель від тепла, олії, гострих країв та деталей приладу, що рухаються.** Пошкоджений або закручений кабель збільшує ризик ураження електричним струмом.
- ▶ **Для зовнішніх робіт обов'язково використовуйте лише такий подовжувач, що придатний для зовнішніх робіт.** Використання подовжувача, що розрахований на зовнішні роботи, зменшує ризик ураження електричним струмом.

- ▶ **Якщо не можна запобігти використанню електроприладу у вологому середовищі, використовуйте пристрій захисного вимкнення.** Використання пристрою захисного вимкнення зменшує ризик ураження електричним струмом.

Загальні застереження для електроприладів

⚠ ПОПЕРЕДЖЕННЯ **Прочитайте всі застереження і вказівки.**

Недотримання застережень і вказівок може призвести до

Безпека людей

- ▶ **Будьте уважними, слідкуйте за тим, що Ви робите, та розсудливо поведіться під час роботи з електроприладом. Не користуйтеся електроприладом, якщо Ви стомлені або знаходитесь під дією наркотиків, спиртних напоїв або ліків.** Мить неуважності при користуванні електроприладом може призвести до серйозних травм.
- ▶ **Вдягайте особисте захисне спорядження та обов'язково вдягайте захисні окуляри.** Вдягання особистого захисного спорядження, як напр., – в залежності від виду робіт – захисної маски, спецвзуття, що не ковзається, каски та навушників, зменшує ризик травм.
- ▶ **Уникайте випадкового вмикання. Перш ніж увімкнути електроприлад в електромережу або під'єднати акумуляторну батарею, брати його в руки або переносити, впевніться в тому, що електроприлад вимкнений.** Тримання пальця на вимикачі під час перенесення електроприладу або підключення в розетку увімкненого приладу може призвести до травм.
- ▶ **Перед тим, як вмикати електроприлад, приберіть налагоджувальні інструменти та гайковий ключ.** Перебування налагоджувального інструмента або ключа в частині приладу, що обертається, може призвести до травм.
- ▶ **Уникайте неприродного положення тіла. Зберігайте стійке положення та завжди зберігайте рівновагу.** Це дозволить Вам краще зберігати контроль над електроприладом у несподіваних ситуаціях.
- ▶ **Вдягайте придатний одяг. Не вдягайте просторий одяг та прикраси. Не підставляйте волосся, одяг та рукавиці до деталей приладу, що рухаються.** Просторий одяг, довге волосся та прикраси можуть потрапити в деталі, що рухаються.
- ▶ **Якщо існує можливість монтувати пилівідсмоктувальні або пилоуловлюючі пристрої, переконайтеся, щоб вони були добре під'єднані та правильно використовувалися.** Використання пило-відсмоктувального пристрою може зменшити небезпеки, зумовлені пилом.

Правильне поводження та користування електроприладами

- ▶ **Не перевантажуйте прилад. Використовуйте такий прилад, що спеціально призначений для відповідної роботи.** З придатним приладом Ви з меншим ризиком отримаєте кращі результати роботи, якщо будете працювати в зазначену діпазоні потужності.
- ▶ **Не користуйтеся електроприладом з пошкодженим вимикачем.** Електроприлад, який не можна увімкнути або вимкнути, є небезпечним і його треба відремонтувати.
- ▶ **Перед тим, як регулювати що-небудь на приладі, міняти приладдя або ховати прилад, витягніть**

штепсель із розетки та/або витягніть акумуляторну батарею. Ці попереджувальні заходи з техніки безпеки зменшують ризик випадкового запуску приладу.

- ▶ **Ховайте електроприлади, якими Ви саме не користуєтесь, від дітей. Не дозволяйте користуватися електроприладом особам, що не знайомі з його роботою або не читали ці вказівки.** У разі застосування недосвідченими особами прилади несуть в собі небезпеку.
- ▶ **Старанно доглядайте за електроприладом. Перевіряйте, щоб рухомі деталі приладу бездоганно працювали та не заїдали, не були пошкодженими або настільки пошкодженими, щоб це могло вплинути на функціонування електроприладу. Пошкоджені деталі треба відремонтувати, перш ніж користуватися ними знов.** Велика кількість нещасних випадків спричиняється поганим доглядом за електроприладами.
- ▶ **Тримайте різальні інструменти нагостреними та в чистоті.** Старанно доглянуті різальні інструменти з гострим різальним краєм менше застряють та легші в експлуатації.
- ▶ **Використовуйте електроприлад, приладдя до нього, робочі інструменти т.і. відповідно до цих вказівок. Беріть до уваги при цьому умови роботи та специфіку виконуваної роботи.** Використання електроприладів для робіт, для яких вони не передбачені, може призвести до небезпечних ситуацій.

Правильне поводження та користування приладами, що працюють на акумуляторних батареях

- ▶ **Заряджайте акумуляторні батареї лише в заряджувальних пристроях, рекомендованих виготовлювачем.** Використання заряджувального пристрою для акумуляторних батарей, для яких він не передбачений, може призводити до пожежі.
- ▶ **Використовуйте в електроприладах лише рекомендовані акумуляторні батареї.** Використання інших акумуляторних батарей може призводити до травм та пожежі.
- ▶ **Не зберігайте акумуляторну батарею, якою Ви саме не користуєтесь, поряд із канцелярськими скріпками, ключами, гвіздками, гвинтами та іншими невеликими металевими предметами, які можуть спричинити перемикання контактів.** Коротке замикання між контактами акумуляторної батареї може спричинити опіки або пожежу.
- ▶ **При неправильному використанні з акумуляторної батареї може потекти рідина. Уникайте контакту з нею. При випадковому контакті промийте відповідне місце водою. Якщо рідина потрапила в очі, додатково зверніться до лікаря.** Акумуляторна рідина може спричинити подразнення шкіри або опіки.

Сервіс

- ▶ Віддавайте свій прилад на ремонт лише кваліфікованим фахівцям та лише з використанням оригінальних запчастин. Це забезпечить безпеку приладу на довгий час.

Вказівки з техніки безпеки для кущоріза

- ▶ Оберігайте всі частини тіла від контакту з ножом. Ні в якому разі не намагайтеся видалити зрізаний матеріал чи притримати матеріал, який Ви збираєтесь зрізати, при ввімкненому приладі. Витягуйте матеріал, що застряв, лише при вимкненому приладі. Мить неувважності при користуванні кущорізом може призвести до серйозних травм.
- ▶ Переносьте кущоріз за ручку при вимкненому ножі. При транспортуванні чи зберіганні кущоріза завжди надівайте захисну кришку. Обережне поводження з приладом зменшує небезпеку поранення ножом.
- ▶ При роботах, коли робочий інструмент може зачепити заховану електропроводку, тримайте електроінструмент за ізольовані рукоятки. Зачеплення ножом електропроводки, що знаходиться під напругою, може заряджувати також і металеві частини електроінструменту та призводити до удару електричним струмом.

Вказівки з техніки безпеки для кущорізів/газонних ножиців

- ▶ Цей садовий інструмент не призначений для використання особами (включаючи дітей) з обмеженими психічними, чуттєвими або розумовими здатностями або недостатнім досвідом та/або недостатніми знаннями – це дозволяється робити лише у тому випадку, якщо за ними спостерігає особа, що відповідає за їхню безпеку, або вони отримують від неї вказівки щодо того, як слід використовувати прилад. Необхідно спостерігати за дітьми, щоб переконатися, що вони не грають з садовим інструментом.
- ▶ Ні в якому разі не дозволяйте користуватися садовим

інструментом дітям і особам, що не знайомі з цими вказівками. Національні приписи можуть обмежувати допустимий вік користувача. Якщо Ви не працюєте з садовим інструментом, зберігайте його в недоступному для дітей місці.

- ▶ Користувач несе відповідальність за нещасні випадки, тілесні ушкодження інших людей і пошкодження чужого майна.
- ▶ Ніколи не користуйтеся садовим приладом, коли поблизу знаходяться люди, зокрема діти, або домашні тварини.
- ▶ Не допускайте потрапляння шнура живлення під ножи.
- ▶ Завжди одягайте захисні окуляри та взувайте міцне взуття, коли Ви працюєте з садовим інструментом.
- ▶ Не підрізайте траву при поганих погодних умовах, зокрема, коли збирається гроза.
- ▶ Використовуйте садовий інструмент лише при денному світлі або при доброму штучному освітленні.
- ▶ Перевіряйте, чи не пошкоджені кришки і захисні пристрої і чи правильно вони сидять. Перед початком експлуатації здійсніть необхідні роботи з обслуговування або ремонту.
- ▶ Вмикайте садовий прилад лише тоді, коли руки і ноги знаходяться на достатній відстані від ножа.
- ▶ Завжди відключайте садовий інструмент від живлення (напр.,

- витагніть мережний штепсель або натисніть на блокатор вимикача):
- завжди, коли залишаєте садовий інструмент без нагляду,
 - перед тим, як звільнити шипи що застрягли,
 - перед тим, як перевірити або прочистити садовий інструмент, або виконати якісь роботи в ньому,
 - після зіткнення з чужорідним тілом. негайно перевірте садовий інструмент на предмет пошкоджень і за необхідністю відремонтуйте,
 - якщо садовий інструмент почав незвичайно вібрувати (негайно перевірте).

- ▶ **Захищайте себе від травмування ніг та рук ножом.**



Захищайте електроінструмент від тепла, зокрема, напр., від сонячних променів, вогню, води та вологи. Існує небезпека вибуху.

- ▶ **Не відкривайте прилад.** При короткому замиканні батарея може вибухнути.
- ▶ **При пошкодженні або неправильній експлуатації акумуляторної батареї може виходити пар. Впустіть свіже повітря і – у разі скарг – зверніться до лікаря.** Пар може подразнювати дихальні шляхи.
- ▶ **При несправній акумуляторній батареї може виступати рідина і забруднювати сусідні предмети. Перевірте зачеплені частини.**

Прочистіть їх або за необхідністю поміняйте.

Вказівки з техніки безпеки для розпилювачів

- ▶ Дотримуйтеся вказівок з техніки безпеки та інструкції для речовини, що використовується в розпилювачі. Одягайте за необхідністю захисні рукавиці та захисні окуляри.
- ▶ Перед використанням прочитайте всі вказівки, включаючи ті, які містяться в паспорті безпеки та на упаковці засобу для захисту рослин. Завжди використовуйте особисте захисне спорядження, рекомендоване виробником (напр., рукавиці, захисні окуляри тощо).
- ▶ Перед використанням прочитайте і виконуйте всі інструкції та вказівки з техніки безпеки для розпилювача та засобу для захисту рослин. Невиконання зазначених вказівок може призвести до тяжких ушкоджень/хвороб.
- ▶ Зберігайте розпилювач в недоступному для дітей місці.
- ▶ Дотримуйтеся відповідних місцевих приписів щодо вентиляції, пожежної безпеки та способу роботи.
- ▶ Не вживайте їжу і напої під час використання розпилювача і не спрямовуйте його на відкрите полум'я.
- ▶ Ретельно перевіряйте розпилювач до і після використання.
- ▶ Не використовуйте в розпилювачі рідини з температурою понад 40 °C, лужні речовини, рідини, які випромінюють тепло, ідкі (кислоти) або горючі рідини.
- ▶ Не розпилюйте речовини, про небезпеку яких Ви нічого не знаєте.
- ▶ Не спрямовуйте струмінь на себе, тварин або інших осіб. Тримайте долоні і руки на відстані від отвору розпилювача. Якщо сопло забилося, садовий інструмент потрібно негайно вимкнути. При контакті з хімікатами або при випадковому потрапленні речовини, що розпилюється, Вам в очі дійте у відповідності до вказівок, зазначених на засобі для захисту рослин, і негайно зверніться до лікаря.
- ▶ Дійте завжди у відповідності до наклейки на упаковці або пакувального листа, який поставляється виробником разом із засобом для захисту рослин.
- ▶ Розпилюйте речовини лише в середовищі, яке добре провітрюється. Розпилюйте речовини завжди за вітром у напрямку від людей, тварин та полиць з харчовими продуктами.
- ▶ Розпилюйте речовини завжди у відповідності до даних, що зазначені на засобі для захисту рослин. Уникайте розбризкування до повного спорожнювання.

Вказівки з техніки безпеки для зарядних пристроїв



Захищайте зарядний пристрій від дощу і вологи.

Потрапляння води в зарядний пристрій збільшує ризик ураження електричним струмом.

► Не заряджайте акумуляторні батареї інших виробників.

Зарядний пристрій придатний лише для заряджання літєво-іонних акумуляторних батарей Bosch з напругою, зазначеною в технічних даних. В іншому випадку існує небезпека пожежі і вибуху.

► Тримайте зарядний пристрій в чистоті.

Забруднення можуть призводити до ураження електричним струмом.

► Кожний раз перед використанням перевіряйте зарядний пристрій, кабель і штепсель. Не користуйтеся зарядним пристроєм, якщо помітите пошкодження. Не розкривайте зарядний пристрій самостійно; ремонтувати його дозволяється лише кваліфікованим фахівцем з використанням оригінальних запчастин.

Пошкоджений зарядний пристрій, шнур або штепсель збільшує ризик ураження електричним струмом.

► Не користуйтеся зарядним пристроєм на основі, що може легко займатися, (напр., на папері, текстильних матеріалах тощо) або в горючому

середовищі. Нагрівання зарядного пристрою під час заряджання може призводити до пожежі.

- **Дивіться за дітьми.** Діти не повинні гратися з зарядним пристроєм.
- **Дітям та особам, які внаслідок ураження фізичних, сенсорних або розумових здібностей чи відсутність досвіду або знань не в стані безпечно працювати з зарядним пристроєм, забороняється користуватися зарядним пристроєм без нагляду або інструктажу відповідальної особи.** Інакше може виникнути небезпека неправильного користування та одержання травм.

Символи

Наступні символи стануть Вам в пригоді, коли Ви будете читати та щоб зрозуміти інструкцію з експлуатації. Запам'ятайте ці символи та їх значення. Правильне розуміння символів допоможе Вам правильно та безпечно користуватися електроприладом.

Символ	Значення
	Вдягайте захисні рукавиці
	Вдягайте захисні окуляри.
	Напрямок реакції
	Напрямок руху
I/O	Вмикання/Вимикання
	Дозволена дія
	Заборонена дія
сліск!	Відчутний шум

158 | Українська

Символ **Значення**

 Приладдя

Призначення приладу

Садовий інструмент призначений для легких робіт з підрізування кущів та країв газонів.

Розпилювальна насадка призначена для розпилювання різноманітних водорозчинних засобів для захисту речовин, напр., інсектицидів, фунгіцидів, гербіцидів та добрив. Цей виріб призначений лише для домашнього використання. Він не призначений для використання з іншими хімічними речовинами і комерційного використання.

Технічні дані

Isio		Ножиці для газону	Кущоріз	Розпилювач	Ножиці для газону, вкл. телескопічну рукоятку з коліщатами	Кущоріз з телескопічною рукояткою з коліщатами
Товарний номер		3 600 H33 1..	3 600 H33 1..	3 600 H33 1..	3 600 H33 1..	3 600 H33 1..
Вага відповідно до EPTA-Procedure 01:2014	кг	0,50	0,55	0,59	1,2	1,3
Ширина ножа	мм	80	–	–	80	–
Довжина ножа	мм	–	120	–	–	120
Об'єм	л	–	–	1	–	–
Довжина телескопічної рукоятки	см	–	–	–	80 – 115	80 – 115
Зарядний пристрій						
Товарний номер	EU/B~ UK/B~ AUS/B~		2 609 006 408/230			
Вхідна напруга			2 609 006 409/230			
			2 609 006 410/240			
Зарядний струм	мА	500	500	500	500	500
Допустимий температурний діапазон заряджання	°C	0 – 45	0 – 45	0 – 45	0 – 45	0 – 45
Вага відповідно до EPTA-Procedure 01:2014	кг	0,07	0,07	0,07	0,07	0,07
Акумуляторна батарея						
		іонно-літієва	іонно-літієва	іонно-літієва	іонно-літієва	іонно-літієва
Ном. напруга	V=	3,6	3,6	3,6	3,6	3,6
Ємність	Агод.	1,5	1,5	1,5	1,5	1,5
Тривалість заряджання (розряджена акумуляторна батарея)	год	3,5	3,5	3,5	3,5	3,5
Кількість акумуляторних елементів		1	1	1	1	1
Тривалість роботи із зарядженим акумулятором (до)	хвил.	50	50	50	50	50

Зважайте на товарний номер, що зазначений на заводській таблиці Вашого садового інструменту. Торговельна назва окремих садових інструментів може розрізнятися.

Обсяг поставки розрізняється в залежності від варіанту виробу.

Інформація щодо шуму і вібрації

Ножиці для газону

Значення звукової емісії отримані відповідно до EN 50636-2-94.

А-зважений рівень звукового тиску від приладу, як правило, нижчий за 70 дБ (А).

Сумарна вібрація a_h (векторна сума трьох напрямків) та похибка К визначені відповідно до EN 60335:

$$a_h < 2,5 \text{ м/с}^2, K = 1,5 \text{ м/с}^2.$$

Рівень вібрації₁)

Кущоріз

Значення звукової емісії отримані відповідно до EN 60745-2-15.

А-зважений рівень звукового тиску від приладу, як правило, становить: звукове навантаження 58 дБ(А); звукова потужність 79 дБ (А). Похибка К = 3 дБ.

Сумарна вібрація a_h (векторна сума трьох напрямків) та похибка К визначені відповідно до EN 60745:

$$a_h < 2,5 \text{ м/с}^2, K = 1,5 \text{ м/с}^2.$$

Рівень вібрації₁)

Розпилювач

Значення звукової емісії отримані відповідно до EN 60745.

А-зважений рівень звукового тиску від приладу, як правило, становить: звукове навантаження 58 дБ(А); звукова потужність 79 дБ (А). Похибка К = 3 дБ.

Сумарна вібрація a_h (векторна сума трьох напрямків) та похибка К визначені відповідно до EN 60745:

$$a_h < 2,5 \text{ м/с}^2, K = 1,5 \text{ м/с}^2.$$

Рівень вібрації₁)

1) Зазначений в цих вказівках рівень вібрації був визначений за процедурою, визначеною в EN 60745; нею можна користуватися для порівняння електроінструментів. Він придатний також і для попередньої оцінки вібраційного навантаження. Зазначений рівень вібрації стосується головних робіт, для яких застосовується електроприлад. Однак при застосуванні електроінструменту для інших робіт, роботі з різними приладами або з іншими змінними робочими інструментами або при недостатньому технічному обслуговуванні рівень вібрації може бути іншим. В результаті вібраційне навантаження протягом всього інтервалу використання приладу може значно зростати. Для точної оцінки вібраційного навантаження треба враховувати також і інтервали часу, коли прилад вимкнений або, хоч і увімкнений, але саме не в роботі. Це може значно зменшити вібраційне навантаження протягом всього інтервалу використання приладу. Визначте додаткові заходи безпеки для захисту від вібрації працюючого з приладом, як напр.: технічне обслуговування електроприладу і робочих інструментів, нагрівання рук, організація робочих процесів.

Заява про відповідність

Ножиці для газону

Ми заявляємо під нашу одноособову відповідальність, що описаний у розділі «Технічні дані» продукт відповідає усім відповідним положенням Директив 2011/65/EU, 2014/35/EU, 2014/30/EU, 2006/42/EC, включаючи їх зміни, а також наступним нормам: EN 60335-1, EN 50636-2-94 (акумуляторний інструмент), EN 60335-1, EN 60335-2-29 (акумуляторний зарядний пристрій), EN 50581.

Кущоріз

Ми заявляємо під нашу одноособову відповідальність, що описаний у розділі «Технічні дані» продукт відповідає усім відповідним положенням Директив 2011/65/EU, 2014/35/EU, 2014/30/EU, 2006/42/EC, включаючи їх зміни, а також таким нормам: EN 60745-1, EN 60745-2-15 (акумуляторний інструмент), EN 60335-1, EN 60335-2-29 (акумуляторний зарядний пристрій), EN 50581.

2000/14/EC: Гарантована звукова потужність 82 дБ(А). Процедура оцінки відповідності згідно з додатком V.

Категорія продукту: 25

Розпилювач

Ми заявляємо під нашу одноособову відповідальність, що описаний у розділі «Технічні дані» продукт відповідає усім відповідним положенням Директив 2011/65/EU, 2014/35/EU, 2014/30/EU, 2006/42/EC, включаючи їх зміни, а також наступним нормам: EN 60745-1, EN 60745 (акумуляторний інструмент), EN 60335-1, EN 60335-2-29 (акумуляторний зарядний пристрій), EN 50581.

Технічна документація (2006/42/EC, 2000/14/EC):

Bosch Lawn and Garden Ltd., PT-HG/ENS-PA2, Stowmarket, Suffolk IP14 1EY, England

Henk Becker Executive Vice President Engineering
Helmut Heinzelmann Head of Product Certification PT/ETM9

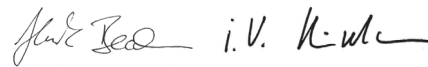

Robert Bosch Power Tools GmbH
70538 Stuttgart, GERMANY
Stuttgart, 01.01.2017

Монтаж та експлуатація

Дія	Малюнок	Сторінка
Обсяг поставки*	1	250
Зарядження акумуляторної батареї	2	250
Монтаж/Демонтаж	3	250
Вмикання/вимикання	4	251
Монтаж телескопічної рукоятки з коліщатами	5	251

160 | Українська

Дія	Малюнок	Сторінка
Демонтаж телескопічної рукоятки з коліщатами	6	251
Настроювання довжини рукоятки	7	252
Положення для підрізання країв/ Налаштування робочого кута	8 – 9	252
Знімання коліс	10	253
Вказівки щодо роботи з телескопічною рукояткою	11 – 12	253
Використання розпилювача	13	254
Технічне обслуговування	14	254
Приладдя	15	254

* Обсяг поставки розрізняється в залежності від варіанту виробу.

Підрізання чагарнику

Перед початком роботи перевірте чагарник на сховані чужорідні тіла, як напр., садові огорожі.

Використання

Тримайте садовий інструмент відповідним чином за рукоятку, щоб не втратити контроль над ним.

Неправильне поводження може призвести до травм.

Після використання надіньте на ніж транспортний захист.

Телескопічна рукоятка

Використовуйте телескопічну рукоятку разом з приладдям для ножиць для газону і кущів. Перш ніж використовувати рукоятку з приладдям для ножиць для кущів, зніміть колеса.

Пошук несправностей



Симптоми	Можлива причина	Що робити
Занадто низька тривалість зрізання із зарядженим акумулятором	Закінчується експлуатаційний резерв акумулятора	Зверніться в сервісну майстерню
Індикатор зарядження акумуляторної батареї світиться постійно	Акумуляторна батарея несправна	Зверніться в сервісну майстерню
Заряджання не здійснюється		

Технічне обслуговування і очищення

- ▶ **Увага!** Перед технічним обслуговуванням або очищенням вимкніть прилад. Після вимкнення садового інструменту ножі рухаються ще декілька секунд.
Обережно! Не торкайтеся ножів, що рухаються.

Антиблокувальний механізм

При блокуванні ножа в матеріалі з високою опірністю збільшується навантаження на мотор. Інтелегентна мікроелектроніка розпізнає перенавантаження і поперемінно декілька разів повторює перемикання мотора, щоб запобігти блокуванню ножа і розрізати матеріал.

Це відчутне перемикання триває до 3 с.

Після розрізання садовий інструмент працює далі в звичайному режимі або ніж при довготривалому перенавантаженні автоматично зупиняється у відкритому положенні (напр., якщо в садовий інструмент випадково попав шматок металевої огорожі).

Індикатор зарядженості акумуляторної батареї

Індикатор зарядженості акумуляторної батареї показує, як просувається заряджання. Під час заряджання індикатор **мигає зеленим кольором**. Якщо індикатор зарядженості акумуляторної батареї **безперервно світиться зеленим кольором**, акумуляторна батарея повністю зарядилася.

Індикатор зарядженості акумуляторної батареї показує при наполовину або повністю натиснутому вимикачі протягом декількох секунд стан зарядженості акумуляторної батареї.

Світлодіоди	Ємність
Безперервне світіння зеленого світлодіода	35 – 100%
Мигання зеленого світлодіода	15 – 35%
Мигання червоного світлодіода	5 – 15%
Безперервне світіння червоного світлодіода	0 – 5%

Розпилювач

Розбризкайте до повного спорожнювання ємності. Не зберігайте в приладі хімікати або рештки рідин.

Видаляйте рідину у відповідності до рекомендацій, що містяться у вказівках до засобу для захисту рослин, і дотримуйтеся місцевих приписів.

Щоб сполоснути ємність, заповніть її на 1/3 чистою водою. Ніколи не використовуйте для очищення горючі рідини. Не використовуйте агресивні засоби або такі, що дряпають. Завжди використовуйте особисте захисне спорядження, рекомендоване виробником засобу для захисту рослин, напр., рукавиці, захисні окуляри тощо.

Видаляйте невикористані рідини у відповідності до приписів виробника засобу для захисту рослин.

Зберігайте садовий інструмент в безпечному, сухому і недоступному для дітей місці. Не ставте інші предмети на садовий інструмент.

Сервіс та надання консультацій щодо використання продукції

www.bosch-garden.com

При всіх запитаннях і при замовленні запчастин, будь ласка, обов'язково зазначайте 10-значний товарний номер, що знаходиться на заводській табличці електроприладу.

Гарантійне обслуговування і ремонт електроінструменту здійснюються відповідно до вимог і норм виготовлювача на території всіх країн лише у фірмових або авторизованих сервісних центрах фірми «Роберт Бош». **ПОПЕРЕДЖЕННЯ!** Використання контрафактної продукції небезпечно в експлуатації і може мати негативні наслідки для здоров'я. Виготовлення і розповсюдження контрафактної продукції переслідується за Законом в адміністративному і кримінальному порядку.

Україна

ТОВ «Роберт Бош»

Сервісний центр електроінструментів

вул. Крайня, 1, 02660, Київ-60

Україна

Тел.: (044) 4 90 24 07 (багатоканальний)

E-Mail: pt-service.ua@bosch.com

Офіційний сайт: www.bosch-powertools.com.ua

Адреса Регіональних гарантійних сервісних майстерень зазначена в Національному гарантійному талоні.

Транспортування

На додані літієво-іонні акумуляторні батареї розповсюджуються вимоги щодо транспортування небезпечних вантажів. Акумуляторні батареї можуть перевозитися користувачем автомобільним транспортом без необхідності виконання додаткових норм.

При пересилці третіми особами (напр.: повітряним транспортом або транспортним експедитором) потрібно дотримуватися особливих вимог щодо упаковки та маркування. В цьому випадку при підготовці посилки

повинен приймати участь експерт з небезпечних вантажів.

Утилізація

Садові інструменти, приладдя і упаковку треба здавати на екологічно чисту повторну переробку.

Не викидайте садові інструменти, зарядні пристрої та акумуляторні батареї/батарейки в побутове сміття!

Лише для країн ЄС:



Відповідно до європейської директиви 2012/19/EU та європейської директиви 2006/66/EC відпрацьовані електро- і електронні інструменти, пошкоджені або відпрацьовані акумуляторні батареї/батарейки повинні здаватися окремо і утилізуватися екологічно чистим способом.

- **Інтегровані акумуляторні батареї дозволяється виймати лише для утилізації.** При відкритті обшивки корпусу можливе зруйнування садового інструменту.

Щоб вийняти акумулятор з садового інструменту, натискуйте на вимикач до тих пір, поки акумулятор повністю не розрядиться. Викрутіть гвинти на корпусі і зніміть оболонку корпусу. Роз'єднайте з'єднання акумулятора і витягніть акумулятор.

Акумулятори/батарейки:



Літієво-іонні:

Будь ласка, зважайте на вказівки в розділі «Транспортування».

Можливі зміни.

Қазақша

Өндірушінің өнім үшін қарастырған пайдалану құжаттарының құрамында пайдалану жөніндегі осы нұсқаулық, сонымен бірге қосымшалар да болуы мүмкін. Сәйкестікті растау жайлы ақпарат қосымшада бар. Өнімді өндірген мемлекет туралы ақпарат өнімнің корпусында және қосымшада көрсетілген. Өндіру күні нұсқаулықтың соңғы, мұқаба бетінде көрсетілген. Импорттаушы контакттік мәліметін орамада табу мүмкін.

Өнімді пайдалану мерзімі

Өнімнің қызмет ету мерзімі 7 жыл. Өндірілген мерзімнен бастап (өндіру күні зауыт тақтайшасында жазылған) істетпей 5 жыл сақтағаннан соң, өнімді тексеруіс (сервистік тексеру) пайдалану ұсынылмайды.

Қызметкер немесе пайдаланушының қателіктері мен істен шығу себептерінің тізімі

- тұтқасы мен корпусы бұзылған болса, өнімді пайдаланбаңыз
- өнім корпусынан тікелей түтін шықса, пайдаланбаңыз
- тоқ сымсы бұзылған немесе оқшаулаусыз болса, пайдаланбаңыз
- жауын – шашын кезінде сыртта (далада) пайдаланбаңыз
- корпус ішіне су кірсе құрылғыны қосушы болмаңыз
- көп ұшқын шықса, пайдаланбаңыз
- қатты діріл кезінде пайдаланбаңыз

Шекті күй белгілері

- тоқ сымсының тозуы немесе зақымдануы
- өнім корпусының зақымдалуы

Қызмет көрсету түрі мен жиілігі

Әр пайдаланудан соң өнімді тазалау ұсынылады.

Сақтау

- құрғақ жерде сақтау керек
- жоғары температура көзінен және күн сәулелерінің әсерінен алыс сақтау керек
- сақтау кезінде температураның кенет ауытқуынан қорғау керек
- орамасыз сақтау мүмкін емес
- сақтау шарттары туралы қосымша ақпарат алу үшін MEMCT 15150 (Шарт 1) құжатын қараңыз

Тасымалдау

- тасымалдау кезінде өнімді құлатуға және кез келген механикалық ықпал етуге қатаң тыйым салынады
- босату/жүктеу кезінде пакетті қысатын машиналарды пайдалануға рұқсат берілмейді.
- тасымалдау шарттары талаптарын MEMCT 15150 (5 шарт) құжатын оқыңыз.

Қауіпсіздік нұсқаулары

Белгілердің мағынасы



Барлық қауіпсіздік нұсқаулықтарын және ескертпелерді оқыңыз. Техникалық қауіпсіздік нұсқаулықтарын және ескертпелерді сақтамау тоқтың соғуына, өрт және/немесе ауыр жарақаттануларға апаруы мүмкін.



Бақ электр бұйымымен жұмыс істеген уақытта әрқашан қорғау көзәйнегін және тұрақты аяқ киімін киіп жүріңіз.



Электрбұйымның жанындағы адамдардың құрылғы жұмысынан серпіліп шашылатын заттарының түспеуіне назар аударыңыз.



Сақтандыру: Бақ электрбұйымы іске қосылып тұрғанда оған қауіп-қатерсіз аралықта тұрыңыз.



Электрбұйымды жауын жауып тұрғанда қолданбаңыз немесе оны жауын астында қалдырмаңыз.



Назарыңызда болсын: Бақ электрбұйымы өшірілгеннен кейін оның кесу пышағы әлі жұмыс істеп тұрады!



Электр оталдырғышты тек қана құрғақ бөлмелерде қолданыңыз.



Бетке немесе жануарларға қарай бүріктіріп шашпаңыз.



Жанып кете алатын сұйықтықтарды қолданбаңыз.



Шығып тұратын буларды демге тартпаңыз.



Сақтауға қою алдынан бүріккіш ішін бақта жүргеніңізде толығымен босатып алыңыз. Бүріккіш ішінде болған заттарды жуғышқа немесе канализацияға төкпеңіз. Бұйымда ешбір химиялық заттарды немесе қалдықтарды сақтамаңыз.



Бақ электр бұйымын қауіпсіз, құрғақ және балалар қолы жете алмайтын жерде сақтаңыз. Бақ электр бұйымы үстінен ешбір басқа заттарды қоймаңыз.

Электр құралдарының жалпы қауіпсіздік нұсқаулықтары

⚠ ЕСКЕРТУ Барлық қауіпсіздік нұсқаулықтарын және ескертпелерді оқыңыз.

Техникалық қауіпсіздік нұсқаулықтарын және ескертпелерді сақтамау тоқтың соғуына, өрт және/немесе ауыр жарақаттануларға алып келуі мүмкін.

Болашақ жұмыстар үшін қауіпсіздік нұсқаулықтары мен ескертпелерді сақтап қойыңыз.

Қауіпсіздік нұсқаулықтарында пайдаланылған «Электр құрал» атауының желіден қуат алатын электр құралдарына (желілік кабелі менен) және аккумуляторден қуат алатын электр құралдарына (желілік кабелі жоқ) қатысы бар.

Жұмыс орнының қауіпсіздігі

- ▶ **Жұмыс орнын таза және жақсы жарықталған жағдайда ұстаңыз.** Тәртіп немесе жарық болмаған жұмыс аймақтары жазатайым оқиғаларға алып келуі мүмкін.
- ▶ **Жанатын сұйықтықтар, газдар немесе шаң жиылған жарылыс қауіпі бар қоршауда электр құралды пайдаланбаңыз.** Электр құралдары ұшқын шығарып, шаң немесе буларды жандыруы мүмкін.
- ▶ **Электр құралдарын пайдалану кезінде балалар және басқа адамдарды ұзақ жерге шеттетіңіз.** Ауытқу кезінде құрал бақылауын жоғалтуыңыз мүмкін.

Электр қауіпсіздігі

- ▶ **Электр құрал штепселінің айыры розеткаға сыюы қажет. Айырды ешқандай өзгерту мүмкін емес. Жерге қосулы электр құралдарменен ешқандай адаптерлік айырды пайдаланбаңыз.** Өзгертілмеген айыр және жарамды розеткаларды пайдалану электр тоқ соғу қауіпін төмендетеді.
- ▶ **Құбыр, жылытатын жабдық, плита және суытқыш сияқты жерге қосулы құралдар сыртына тимеңіз.** Егер денеңіз жерге қосулы болса, электр тоғының соғу қауіпі артады.
- ▶ **Электр құралдарын ылғалдан, сыздан сақтаңыз.** Электр құралының ішіне су кірсе, ол электр тоғының соғу қауіпін арттырады.
- ▶ **Электр құралды алып жүру, асып қою немесе айырын розеткадан шығару үшін кабельді пайдаланбаңыз.** Кабельді ыстықтан, майдан, өткір шеттерден немесе құралдың жылжыма бөлшектерінен алыс жерде ұстаңыз. Зақымдалған немесе шиеленіскен кабель электр тоғының соғу қауіпін арттырады.
- ▶ **Электр құралымен ашық жерде жұмыс істесеңіз, тек сыртта пайдалануға арналған ұзартқышты пайдаланыңыз.** Сыртта пайдалануға арналған ұзартқышты пайдалану электр тоғының соғу қауіпін төмендетеді.
- ▶ **Электр құралын ылғалды қоршауда пайдалану қажет болса, автоматты сақтандырғыш ажыратқышын пайдаланыңыз.** Автоматты сақтандырғыш ажыратқышты пайдалану тоқ соғу қауіпін төмендетеді.

Адамдар қауіпсіздігі

- ▶ **Сақ болып, не істеп жатқаныңызға айрықша көңіл бөліп, электр құралын ретімен пайдаланыңыз. Шаршаған жағдайда немесе еліткіш, алкоголь немесе дәрі әсері астында электр құралды пайдаланбаңыз.** Электр құралды пайдалануда секундтық абайсыздық қатты жарақаттануларға алып келуі мүмкін.
- ▶ **Жеке сақтайтын киімді және әрдайым қорғаныш көзілдірікті киіңіз.** Электр құрал түріне немесе пайдалануына байланысты шаңтұтқыш, сырғудан сақтайтын бәтеңке, сақтайтын шлем немесе құлақ сақтағышы сияқты жеке қорғаныс жабдықтарын кию жарақаттану қауіпін төмендетеді.
- ▶ **Байқаусыз пайдаланудан аулақ болыңыз. Электр құралын тоққа және/немесе аккумуляторға қосуда, оны көтергенде немесе алып жүргенде, өшірулі болуына көз жеткізіңіз.** Электр құралын көтеріп тұрғанда, бармақты ажыратқышта ұстау немесе құрылғыны қосулы күйде тоққа қосу, жазатайым оқиғаларға алып келуі мүмкін.
- ▶ **Электр құралын қосудан алдын реттейтін аспаптарды және гайка кілттерін алыстатыңыз.** Айналатын бөлшекте тұрған аспап немесе кілт жарақаттануларға алып келуі мүмкін.
- ▶ **Қалыпсыз дене күйінде тұрмаңыз. Тірек күйде тұрып, әрқашан өзіңізді сенімді ұстаңыз.** Осылай сіз күтпеген жағдайда электр құралды жақсырақ бақылайсыз.
- ▶ **Жұмысқа жарамды киім киіңіз. Кең немесе сәнді киім кимеңіз. Шашыңызды, киім және қолғапты қозғалмалы бөлшектерден алыс ұстаңыз.** Кең киім, әшекей немесе ұзын шаш қозғалмалы бөлшектерге тиюі мүмкін.
- ▶ **Шаңсорғыш және шаңтұтқыш жабдықтарды құрғанда, олардың қосылғандығына және дұрыс пайдалануына көз жеткізіңіз.** Шаңсорғышты пайдалану шаң себебінен болатын қауіптерді азайтады.

Электр құралдарын пайдалану және күту

- ▶ **Құралды аса көп жүктемеңіз. Жұмысыңыз үшін жарамды электр құралын пайдаланыңыз.** Жарамды электр құралымен керекті жұмыс аймағында дұрыс әрі сенімді жұмыс істейсіз.
- ▶ **Ажыратқышы дұрыс емес электр құралын пайдаланбаңыз.** Қосуға немесе өшіруге болмайтын электр құралы қауіпті болып, оны жөндеу қажет болады.
- ▶ **Жабдықтарды реттеу, бөлшектерін алмастыру немесе құралды алып қоюдан алдын айырды розеткадан шығарыңыз және/немесе аккумуляторды алып тастаңыз.** Бұл сақтық әрекеті электр құралдың байқаусыз қосылуына жол бермейді.
- ▶ **Пайдаланылмайтын электр құралдарды балалар қолы жетпейтін жайға қойыңыз. Осыларды білмейтін немесе осы ескертпелерді оқымаған адамдарға бұл құралды пайдалануға жол бермеңіз.**

164 | Қазақша

Тәжірибесіз адамдар қолында электр құралдары қауіпті болады.

- ▶ **Электр құралдарын ұқыпты күтіңіз. Қозғалмалы бөлшектердің кедергісіз істеуіне және кептеліп қалмауына, бөлшектердің ақаусыз немесе зақымдалмаған болуына, электр құралының зақымдалмағанына көз жеткізіңіз. Зақымдалған бөлшектері бар құралды пайдаланудан алдын жөндеңіз.** Электр құралдарының дұрыс күтілмеуі жазатайым оқиғаларға себеп болып жатады.
- ▶ **Кескіш аспаптарды өткір және таза күйде сақтаңыз.** Дұрыс күтілген және кескіш жиектері өткір кескіш аспаптар аз кептеліп, кесілетін бетке оңай бағытталады.
- ▶ **Электр құралын, жабдықтарды, алмалы-салмалы аспаптарды және т.б. осы нұсқауларға сай пайдаланыңыз. Сонымен жұмыс шарттарымен орындайтын әрекеттерге назар аударыңыз.** Электр құралдарын арналмаған жұмыстарда пайдалану қауіпті.

Аккумуляторды пайдалану және күту

- ▶ **Аккумуляторлық батареяны тек өндіруші көрсеткен зарядтау құрылғысымен зарядтаңыз.** Зарядтау құрылғысы белгілі бір аккумуляторлар түріне арналған, оны басқа аккумуляторларды зарядтау үшін пайдалану өрт қаупін тудырады.
- ▶ **Электр құралдарына арналған аккумуляторларды ғана пайдаланыңыз.** Басқа аккумуляторларды пайдалану жарақаттарға немесе өртке әкелуі мүмкін.
- ▶ **Пайдаланылмайтын аккумуляторды түйіспелерді тұйықтауы мүмкін қыстырғыштардан, тиындардан, кілттерден, шегелерден, винттерден және басқа ұсақ темір заттардан сақтаңыз.** Аккумулятор түйіспелерінің арасындағы қысқа тұйықталу күйіктерге немесе өртке әкелуі мүмкін.
- ▶ **Дұрыс пайдаланбағандықтан, аккумулятордан сұйықтық ағуы мүмкін. Оған тимеңіз. Кездейсоқ тигенде, сол жерді сумен шайыңыз. Сұйықтық көзге тисе, медициналық көмек алыңыз.** Аккумулятордағы сұйықтық теріні тітіркендіруі немесе күйдіруі мүмкін.

Қызмет

- ▶ **Электр құралыңызды тек білікті маманға және арнаулы бөлшектермен жөндеңіз.** Сол арқылы электр құралының қауіпсіздігін сақтайсыз.

Бақ қайшылары үшін қауіпсіздік нұсқаулықтары

- ▶ **Дене мүшелерінің барлығын бақ қию құралдың пышағынан алыс ұстаңыз. Пышақ қосылып жұмыс істеп тұрғанында қиылған заттарды электрқұралдан шығармаңыз, немесе қиылатын заттарды ұстамаңыз. Пышақ ішінде қиылғаннан кейін кіріп қалып қалған заттарды тек электрбұйым өшіріліп тұрғанда ғана алып шығарыңыз.** Бақ қайшысын қолданғанда бір сәт алаңғасарлық пен абайсыздық ауыр апаттарға апара алады.

- ▶ **Бақ қайшыны, пышағын өшіріп алып, тұтқасынан ұстап тасуыңыз керек. Бақ қайшысын тасымалдаған немесе сақтаған уақытта үстінен әрқашан қорғау жапқышымен жауып қою керек.** Электрбұйымды ұқыпты түрде қолдану оның пышағынан түсе алатын жаралану қауібін азайтады.
- ▶ **Электрбұйымның қию пышағы көрінбейтін тоқ кабелдеріне тиіп қала алатындығынан осы электрбұйымды тек қана оның изоляциялап айырылған арнайы тұтқыштарынан ұстаңыз.** Қию пышақ кернеу өткізетін бір кабелге тиіп қалғанында электрбұйымның металл бөлшектері кернеу әсері астына қойылып, бұл электр соққысына апара алады.

Бұта кесу қайшысы/шөп кесу қайшысы үшін қауіпсіздік нұсқаулары

- ▶ **Физикалық, сенсорлық не психикалық қабілеттері шектеулі немесе тәжірибесі жеткіліксіз, және/немесе білімі жеткіліксіз тұлғалар (осылармен қатар балалар) тарапынан қолдану үшін мақсатталмаған, немесе осы тұлғалар бұл электрбұйымды тек қана осылардың қауіпсіздігі үшін жауапты тұлғаның қадағалауымен, немесе бұйымды пайдалану тәртібімен және осылармен байланысты қауіптермен танысқаннан кейін пайдалануы тиіс.** Балалардың осы бақ электрбұйыммен ойнауын болдырмау үшін оларды қадағалап отыру тиіс.
- ▶ **Осы электрбұйымды ешқашанда балалар немесе осы нұсқаулықтармен таныспаған тұлғалар тарапынан қолдануын рұқсат етпеңіз.** Ұлттық заңдар мен ережелер тарапынан қолданушы жасының шектелінуі мүмкін. Электрбұйым іске қосылып қолданған уақытта бақ есігін

- балалар үшін ашылмайтын қылып жауып жүріңіз.
- ▶ Электрбұйым иесі немесе қолданушысы басқа адамдардың денсаулығына немесе осылардың мүлігіне түскен апаттар немесе шығындар үшін жауапты болады.
 - ▶ Жанында басқа адамдар, әсіресе балалар, немесе жануарлар болған жағдайда, бақ электрбұйымын қолданбауыңыз қажет.
 - ▶ Қосу кабелін электрбұйымның кесетін пышақтарынан ұзақта ұстаңыз.
 - ▶ Бақ электр бұйымымен жұмыс істеген уақытта әрқашан қорғау көзәйнегін және тұрақты аяқ киімін киіп жүріңіз.
 - ▶ Ауа-райы нашар болғанда, әсіресе дауыл басталайын деп тұрғанда, бұйыммен кесу жұмыстарын өткізбеңіз.
 - ▶ Бақ электрбұйымын тек табиғи жарықта немесе күші жеткілікті болған жасанды жарық бар болғанда ғана қолданыңыз.
 - ▶ Жабу жүйелері мен қорғау құрылғыларының зақымдалмай және дұрыс түрде орнатылғандарын тексеріңіз. Іске қосып қолдану алдынан керек болса керекті күту немесе жөндеу жұмыстарын өткізіңіз.
 - ▶ Өзіңіздің қолыңыз бен аяғыңыз құралдың кесу пышақтарынан жеткілікті ұзақтықта болғанда ғана бақ электрбұйымды іске қосуыңызға болады.
 - ▶ Бақ электрбұйымын төменде көрсетілген жағдайларда әрқашан

- электр тоқ жүйесінен ажыратуыңыз керек (мысалы, бұйым айырын шығарыңыз немесе қосуды оқшаулау жүйесін қосыңыз):
- бақ электрбұйымды қалдырып кетуіңіз керек болып қалғанда әрқашан,
 - кедергілерді кетіріп жою алдынан,
 - бақ электрбұйымын тексергеніңізде, тазалағаныңызда немесе электрбұйым бойынша жұмыстар өткізгеніңізде,
 - бөтен заттармен соққылыс болғаннан кейін. Бақ электрбұйымында бұзылу пайда болған болмағанын дереу тексеріп алып, керек болса жөндетіп алыңыз,
 - егер бақ электрбұйымы қалыптағыдай емес дірілдей бастаса (дереу тексеріңіз).
- ▶ Аяғыңыз бен қолдарыңызды кесу пышағы арқылы түсе алатын жарақаттанулардан қорғап жүріңіз.
-  **Электр құралын жылудан, мысалы, үздіксіз күн жарығынан, оттан, судан және ылғалдан қорғаңыз.** Жарылу қаупі бар.

- ▶ **Электр бұйымын ашпаңыз.** Батареясы қысқа тұйықталып қалса, ол жарылып кетуі мүмкін.
- ▶ **Аккумулятордан зақымданған немесе дұрыс пайдаланбаған жағдайда бу шығуы мүмкін. Бұл жағдайда ішке таза ауа кіргізіңіз және шағымдар болса, медициналық көмек алыңыз.**

Булар тыныс алу жолдарын тітіркендіруі мүмкін.

▶ Зақымдалған аккумуляторден сұйықтық ағып, шектес заттарды сулауы мүмкін. Тиісті бөліктерді тексеріңіз. Оларды тазалаңыз, қажет болса алмастырыңыз.

Бүріккіш үшін қауіпсіздік нұсқаулары

- ▶ Бүріккіш ішіне құйылатын заттардың қауіпсіздік және қолдану нұсқауларына назар аударыңыз. Керек болса, қорғау қолғапшалары мен қорғау көзәйнегін киіп жүріңіз.
- ▶ Қолдану алдынан нұсқаулардың барлығын, осылардың ішінде өсімдіктерді қорғау химиялық заттарының қауіпсіздік сертификаты мен орамасындағы нұсқауларын да, оқып шығыңыз. Шығарушы тарабынан талап етілетін жеке қорғау жабдықтарын әрқашан киіп жүріңіз (мысалы, қолғапшалар, қорғау көзәйнегі және т.б.).
- ▶ Қолдану алдынан бүріккіш және өсімдіктерді қорғау химиялық заттары үшін берілген нұсқаулар мен қауіпсіздік шарттарының барлығын оқып шығып, осыларды ұстанып жұмыс істеңіз. Аталған нұсқауларға назар аудармау және осыларды ұстанбау ауыр апаттар мен шығындарға / жарақаттану мен ауруларға апара алуы мүмкін.
- ▶ Бүріккішті балалардан ұзақ жерде сақтап ұстаңыз.
- ▶ Желдету, өрттен қорғау мен жұмыс тәсілдері бойынша лайықты жергілікті ережелер мен заңдары ұстаныңыз.
- ▶ Бүріккішті қолдану барысында тамақ жеменіңіз, ешнәрсе ішпеңіз немесе ашық жалқыға көрсетіп бағыттамаңыз.
- ▶ Қолдану алдынан және қолданудан кейін бүріккішті үнемі мұқият тексеріңіз.
- ▶ Бүріккіш ішіне 40 °C жылырақ болатын сұйықтықтарды, сілтіні, жылу шығаратын, күйдіргіш (қышқылдарды) немесе жанып кете алатын сұйықтықтарды құйып қолданбаңыз.
- ▶ Қауіптері белгілі немесе өзіңізге танымалы болмаған заттарды қолданбаңыз.
- ▶ Өзіңізге қарай, жануарлар немесе басқа адамдарға қарай бағыттап бүріктіріп шашпаңыз. Қолдарыңызды бүріккіш саңылауынан алыста ұстаңыз. Шүмегі бітеліп қалған жағдайда бақ электр бұйымын дерең өшіріп қойыңыз. Химиялық заттары үстіңізге тиіп қалса немесе бүріккіштен шығатын булар немесе тұманы кездейсоқ түрде көзге тиіп қалса, өсімдіктерді қорғау үшін химиялық затының орамасындағы нұсқауларға сай әрекет етіп, дереу дәрігерлік көмек алыңыз.
- ▶ Әрқашан орама үстіндегі жапсырмасы немесе өсімдіктерді қорғау үшін химиялық затының шығарушысы тарабынан орама ішіне салынған қосымша парағындағы нұсқауларға сай әрекет етіңіз.

- ▶ Тек қана жақсылап желдетіле алынатын жерде бүріктіріп шашуға болады. Адамдарға, жануарларға және азық-түлік өнімдерге түспейтін бағытта бүріктіріп шашыңыз.
- ▶ Әрқашан өсімдіктерді қорғау үшін химиялық затында көрсетілген мәліметтерге сай бүріктіріп шашыңыз, бос түрде жұмыс істеуіне жол бермеңіз.

Зарядтау құралдары үшін қауіпсіздік нұсқаулықтары



Зарядтау құралын жаңбырдан, сыздан қорғаңыз.

Зарядтау құралының ішіне су кірсе, ол электр тоғының соғу қаупін арттырады.

- ▶ **Лайықсыз бөтен аккумуляторларды оталдырғышпен толтырмаңыз.** Электр оталдырғыш құрылғысы тек қана Бош компаниясының Li-иондар аккумуляторлары «Техникалық мәліметтер» тарауында көрсетілген кернеулермен қолдану үшін жарамды. Жоғарыда көрсетілгендей әрекеттенбегенде өрт және жарылу қауібі пайда болуы мүмкін.

- ▶ **Зарядтау құралын таза ұстаңыз.** Құралдың ластануы тоқ соғуы қаупін туындатады.

- ▶ **Әр пайдаланудан алдын зарядтау құралын, кабельді және айырды тексеріңіз. Ақауды байқасаңыз зарядтау құралын пайдаланбаңыз. Зарядтау құралын өзіңіз ашпаңыз, оны тек білікті маманға және түпнұсқалы бөлшектермен жөндетіңіз.** Зақымдалған зарядтау құралы,

кабель және айыр электр тоғының соғу қаупін арттырады.

► **Зарядтау құралын қосулы күйде оңай жанатын беттердің (мысалы, қағаз, мата және т. б.) үстіне қоймаңыз немесе жанғыш заттардың жанында пайдаланбаңыз.** Зарядтау кезінде зарядтау құралының қызуы себебінен өрт қаупі пайда болады.

► **Балаларға абай болыңыз.**

Балалардың зарядтау құралымен ойнамауына көз жеткізіңіз.

► **Балалардың немесе дене, сезім немесе ойлау қабілеттері шектеулі, не тәжірибесі мен білімі аз, зарядтау құралын дербес әрі дұрыс басқара алмайтын адамдардың зарядтау құралын жауапты адамның бақылауынсыз және нұсқауынсыз пайдалануына жол бермеңіз.** Кері жағдайда дұрыс пайдаланбау және жарақаттанулар қаупі пайда болады.

мағыналарын жаттап алыңыз. Белгілерді дұрыс түсіну сізге электр құралын дұрыс әрі сенімді пайдалануға көмектеседі.

Белгі	Мағына
	Қорғау қолғабын киіңіз
	Қорғау көзәйнектерін киіп жүріңіз.
	Реакция бағыты
	Қозғалыс бағыты
I / O	Қосу/Өшіру
	Рұқсат етілген әрекеттер
	Рұқсат етілмеген әрекеттер
СЫҚ!	Естіле алынатын шулар
	Керек-жарақтар

Тағайындалу бойынша қолдану

Бақ электр бұйымы түп пен бұтақтар және гүлзарларда жеңіл кесу жұмыстарын өткізу үшін мақсатталған.

Бақ электр бұйымның бүріккіш қондырғысы өсімдіктерді қорғау үшін инсектицидтер, фунгицидтер, гербицидтер мен тыңайтқыштар сияқты химиялық өнімдердің бірқатарын бүріктіріп шашу үшін мақсатталған. Бұл бұйым тек қана тұрмыстық жұмыстар үшін жарамды. Осы бұйым басқа химиялық заттармен қолдану үшін жарамсыз және коммерциялық пайдалану үшін лайықты емес.

Белгілер

Төмендегі белгілер пайдалану нұсқаулықтарын оқып түсіну үшін маңызды. Белгілер менен олардың

Техникалық мәліметтер

Isio	Шөп кесу қайшысы	Бұтақтар кесу қайшысы	Бүріккіш	Шөп кесу қайшысы, дөңгелектері бар телескоп өзегімен бірге	Бұтақтар кесу қайшысы, дөңгелектері бар телескоп өзегі мен	
Өнім нөмірі	3 600 H33 1..	3 600 H33 1..	3 600 H33 1..	3 600 H33 1..	3 600 H33 1..	
EPTA-Procedure 01:2014 құжатына сай салмағы	кг	0,50	0,55	0,59	1,2	1,3
Пышақ ені	мм	80	-	-	80	-

Бақ электрбұйым тақташасындағы бұйым нөміріне назар аударыңыз. Кейбір бақ электрбұйымдарының сату атауларының өзгерілген түрде болуы мүмкін.

Жеткізу немесе сатылу көлемі бұйым үлгілеріне қарай өзгерілуі мүмкін.

168 Қазақша						
Isio		Шөп кесу қайшысы	Бұтақтар кесу қайшысы	Бүріккіш	Шөп кесу қайшысы, дөңгелектері бар телескоп өзегімен бірге	Бұтақтар кесу қайшысы, дөңгелектері бар телескоп өзегі мен
Пышақ ұзындығы	мм	-	120	-	-	120
Көлемі	л	-	-	1	-	-
Телескоп өзегінің ұзындығы	см	-	-	-	80 – 115	80 – 115
Электр оталдырғыш						
Өнім нөмірі	EU/V-		2 609 006 408/230			
Кіріс кернеуі	UK/V-		2 609 006 409/230			
	AUS/V-		2 609 006 410/240			
Зарядтау тоғы	мА	500	500	500	500	500
Рұқсат етілген зарядтау температурасы аймағы	°C	0 – 45	0 – 45	0 – 45	0 – 45	0 – 45
EPTA-Procedure 01:2014 құжатына сай салмағы	кг	0,07	0,07	0,07	0,07	0,07
Акумулятор		литий иондық	литий иондық	литий иондық	литий иондық	литий иондық
Жұмыс кернеуі	V=	3,6	3,6	3,6	3,6	3,6
Қуаты	Ah	1,5	1,5	1,5	1,5	1,5
Акумуляторды толтыру уақыты (аккумулятор тоқсыз)	с	3,5	3,5	3,5	3,5	3,5
Акумулятор көздерінің саны		1	1	1	1	1
Акумуляторды бір толық оталдырудан кейінгі жұмыс уақыты (мәндерге дейін)	мин	50	50	50	50	50
Бақ электрбұйым тақтасындағы бұйым нөміріне назар аударыңыз. Кейбір бақ электрбұйымдарының сату атауларының өзгерілген түрде болуы мүмкін.						
Жеткізу немесе сатылу көлемі бұйым үлгілеріне қарай өзгерілуі мүмкін.						

Шуыл және дірілдеу туралы ақпарат

Шөп кесу қайшысы

Шу эмиссиясының мәндері EN 50636-2-94 бойынша есептелген.

A-мен белгіленген құрылғының дыбыс күші әдетте 70 дБ(A)-ден аз болады.

Теңселудің жалпы көрсеткіштері a_n (үш бағыттың векторлық қосындысы) және K терістік көрсеткіштері EN 60335 сәйкес:

$a_n < 2,5 \text{ м/с}^2$, $K = 1,5 \text{ м/с}^2$.

Дірілдеу дәрежесі₁

Бұтақтар кесу қайшысы

Шу эмиссиясының мәндері EN 60745-2-15 бойынша есептелген.

«А» қылып белгіленген электрбұйым шуыл деңгейі келесілерге сай болады: Дыбыс қысым деңгейі 58 дБ (A); Дыбыс қуатының деңгейі 79 дБ (A). K терістігі = 3 дБ.

Жиынтық діріл мәні a_n (үш бағыттың векторлық қосындысы) және K дәлсіздігі EN 60745 стандартына сай анықталған:

$a_n < 2,5 \text{ м/с}^2$, $K = 1,5 \text{ м/с}^2$.

Дірілдеу дәрежесі₁

Бүріккіш

Шу эмиссиясының мәндері EN 60745 бойынша есептелген.

«А» қылып белгіленген электрбұйым шуыл деңгейі келесілерге сай болады: Дыбыс қысым деңгейі 58 dB (A); Дыбыс қуатының деңгейі 79 dB (A). К терістігі = 3 dB.

Жиынтық діріл мәні a_h (үш бағыттың векторлық қосындысы) және К дәлсіздігі EN 60745 стандартына сай анықталған:

$a_h < 2,5 \text{ м/с}^2$, $K = 1,5 \text{ м/с}^2$.

Дірілдеу дәрежесі₁

1) Осы ескертпелерде берілген дірілдеу пәрмені EN 60745 ережесінде мөлшерленген өлшеу әдісі бойынша есептелген болып электр құралдарды бір-бірімен салыстыру үшін пайдаланылуы мүмкін. Ол дірілдеу қуатын шамалап өлшеу үшін де жарамды. Берілген діріл көлемі электр құралының негізгі жұмыстары үшін берілген. Егер электр құрал басқа жұмыстар үшін түрлі керек-жарақтармен басқа алмалы-салмалы аспаптар менен немесе жетімсіз күтумен пайдаланылса дірілдеу көлемдері өзгереді. Бұл жұмыс барысындағы діріл қуатын арттырады. Дірілдеу қуатын нақты есептеу үшін құрал өшірілген және қосылған болып пайдаланылмаған уақыттарды да ескеру қажет. Бұл дірілдеу қуатын бүкіл жұмыс уақытында қатты төмендетеді.

Пайдаланушыны дірілдеу әсерінен сақтау үшін қосымша қауіпсіздік шараларын қолдану қажет, мысалы: электр құралды және алмалы-салмалы аспаптарды күту, қолдарды ыстық ұстау, жұмыс әдістерін ұйымдыстыру.

Сәйкестік мәлідемесі **Шөп кесу қайшысы**

Жеке жауапкершілікпен біз «Техникалық мәліметтер» тарауында сипатталған өнімнің 2011/65/EU, 2014/35/EU, 2014/30/EU, 2006/42/EC ережелеріндегі барлық тиісті анықтамаларына, осылардың өзгерістерімен бірге, сәйкес екенін және төмендегі нормаларға сай екенін кепілдендіреміз: EN 60335-1, EN 50636-2-94 (аккумуляторлық құрылғы), EN 60335-1, EN 60335-2-29 (аккумуляторды зарядтау құрылғысы), EN 50581.

Бұтақтар кесу қайшысы

Жеке жауапкершілікпен біз «Техникалық мәліметтер» де сипатталған өнімнің 2011/65/EU, 2014/35/EU, 2014/30/EU, 2006/42/EC, 2000/14/EC ережелеріндегі барлық тиісті анықтамаларына өзгерістері менен бірге сәйкес екенін және төмендегі нормаларға сай екенін білдіреміз: EN 60745-1, EN 60745-2-15 (аккумуляторлық құрылғы), EN 60335-1, EN 60335-2-29 (аккумуляторды зарядтау құрылғысы), EN 50581.

2000/14/EC: Кепілдеме етілетін дыбысты қуатының деңгейі 82 dB(A). Қосымшаға сай Сәйкестікті бағалау тәсілі V.

Өнім санаты: 25

Бүріккіш

Жеке жауапкершілікпен біз «Техникалық мәліметтер» тарауында сипатталған өнімнің 2011/65/EU, 2014/35/EU, 2014/30/EU, 2006/42/EC ережелеріндегі барлық тиісті анықтамаларына, осылардың өзгерістерімен бірге, сәйкес екенін және төмендегі нормаларға сай екенін кепілдендіреміз: EN 60745-1, EN 60745 (аккумуляторлық құрылғы), EN 60335-1, EN 60335-2-29 (аккумуляторды зарядтау құрылғысы), EN 50581.

Техникалық құжаттар (2006/42/EC, 2000/14/EC) төмендегідей:

Bosch Lawn and Garden Ltd., PT-HG/ENS-PA2, Stowmarket, Suffolk IP14 1EY, England

Henk Becker Executive Vice President Engineering
Helmut Heinzelmann Head of Product Certification PT/ETM9

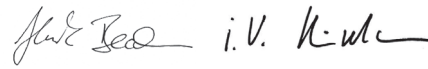

Robert Bosch Power Tools GmbH
70538 Stuttgart, GERMANY
Stuttgart, 01.01.2017

Монтаж және пайдалану

Әрекет мақсаты	Сурет	Бет
Жеткізу көлемі*	1	250
Аккумуляторды зарядтау	2	250
Құрастырып орнату/Бөлектеп шығару	3	250
Қосу-/өшіру	4	251
Дөңгелектері бар телескоп өзегін құрастырып орнату	5	251
Дөңгелектері бар телескоп өзегін шығарып алу	6	251
Түтқа ұзындығын реттеу	7	252
Шеттерді кесу үшін орны/ Жұмыс бұрышын орнату	8 – 9	252
Дөңгелектерді шығарып алу	10	253
Телескоп өзегі бойынша жұмыс нұсқаулары	11 – 12	253
Бүріккішті қолдану	13	254
Техникалық қызмет көрсету	14	254
Керек-жарақтар	15	254

* Жеткізу немесе сатылу көлемі бұйым үлгілеріне қарай өзгерілуі мүмкін.

Бұталар мен тал-шіліктерді кесу

Кесу жұмыстарын бастау алдынан алдымен бұталар мен тал-шіліктерде көзбен көріне алынбайтын, мысалы бақ шарбақ дуалдар сияқты бөтен заттардың бар не жоқ болуын тексеріп алыңыз.

170 | Қазақша

Қолдану

Бақ электр бұйымын қауіпсіз түрде басқара алу үшін оны нұсқауларға лайықты түрде тұтқасынан ұстаңыз. Бұйымды қате түрде ұстау мен қолдану жарақаттануға апаруы мүмкін.

Қолданудан кейін кесу пышағы үшін тасымалдау барысында қорғайтын жапқышымен жауып қойыңыз.

Телескоп өзегі

Телескоп өзегін шөп және бұталарды кесу қайшыларының қосымша бөлшектерімен қолданыңыз. Бұйым тұтқасын бұталарды кесу пышағының қосымша бөлшектерімен қолдану алдынан алдымен дөңгелектер шығарылып қойылуы қажет.

Құрсаулауға қарсы құрылым

Бекем материалда қию пышағын құрсаулайды, бұл қозғалтқыш жүктемесін арттырады. «Ақылды» микроэлектроника осы асқан жүктемені белгілеп, қозғалтқыштың ауыстырылуын бірнеше рет қайталап, осының арқасында қию пышағының құрсаулауының болдырмай, материалдың кесілуін мүмкін етеді. Бұл естілетін дыбысты ауыстырылуы уақыты – 3 с дейін.

Бөліп кескеннен кейін бақ электрбұйымы қалыпты күйінде әріғарай жұмыс істейді, немесе кесу пышағы созылып тұратын жүктеме жағдайында ашық қалпында тұрып қалады (мысалы металл қоршаудың бір бөлшегі бақ электрбұйымын құрсаулап қалғанында).

Аккумулятор зарядталу күйі индикаторы

Аккумуляторды оталдыру күйінің индикаторы оталдыру барысының дәрежесін көрсетіп тұрады. Оталдыру барысында көрсеткіш **жасыл** шаммен **жыпықтап** жанады. Аккумуляторды оталдыру күйінің көрсеткіші **турақты жасыл** шаммен жанып тұрғаны аккумулятордың толығымен тоқпен толтырылғанын білдіреді.

Аккумуляторды оталдыру күйінің көрсеткіші Қосу/Өшіру түймешігі жартылай немесе басылып тұрғанында бірнеше секунд бойы аккумулятордың оталдыру күйін көрсетеді.

Жарық диоды	Қуаты
Үздіксіз жарық жасыл	35 – 100 %
Жыпықтайтын жарық – жасыл түсті	15 – 35 %
Жыпылықтайтын жарық қызыл	5 – 15 %
Үздіксіз жарық – қызыл түсті	0 – 5 %

Қателерді белгілеу

Симптомдар	Мүмкін болған себептер	Көмек
Кесу ұзақтығы үшін батареяның бір толтыруы жеткіліксіз.	Аккумулятор өзінің жұмыс өмірінің таусылуына жақындап қалды	Қызмет көрсету орталығымен хабарласыңыз
Аккумулятор зарядтау индикаторы үздіксіз жанады	Аккумулятор бұзылған	Қызмет көрсету орталығымен хабарласыңыз
Зарядтау мүмкін емес		

Қызмет көрсету және тазалау

- ▶ **Назарыңызда болсын! Күту және тазалау жұмыстарын өткізу алдынан бақ электр бұйымын өшіріп қойыңыз. Бақ электр бұйымы өшіріліп қойылғаннан кейін оның пышақтары әлі бірнеше секунд бойы жылжып тұрады. Сақтандыру! Жылжып тұрған пышақтарды ұстамаңыз.**
- ▶ **Қауіпсіз және қалыпты түрде жұмыс істей алу үшін бақ электрбұйымын таза қалыпта сақтап жүріңіз.**
- ▶ **Бақ электрбұйымымен жұмыс істегенде немесе күту/жөндеу жұмыстарын өткізгіңіз келгенде әрқашан қорғаныс қолғапшаларын киіп жүріңіз.**

Бақ электр бұйымын үнемі онда көзбен көріне алатын, мысалы босап қалған бекітулері немесе зақымданып бұзылған бөлшектері сияқты ақаулықтарының бар не жоқ болуын тексеруіңіз лазым.

Бүріккіш

Сауытын толығымен бүріктіріп босатып алыңыз. Бұйым ішінде ешбір химиялық заттарын немесе қалдықтарды сақтамаңыз.

Ішіндегі сұйықтықты өсімдіктерді қорғау үшін химиялық бұйымның нұсқауларында көрсетілгендей және жергілікті заңдар мен ережелерге назар аударып отырып кәдеге жаратыңыз.

Сауыпты шаю үшін оны 1/3 деңгейінде таза сумен толтырыңыз. Тазалау үшін ешқашан жанып кете алатын сұйықтықтарды қолданбаңыз. Аса күшті немесе абразивтік бұйымдарды қолданбаңыз. Өсімдіктерді қорғау үшін химиялық заттың шығарушысы тарабынан талап етілетін жеке қорғаныс жабдықтарын, мысалы қолғапшаларын, қорғау көзәйнегін және т.б. әрқашан қолданып жүріңіз.

Қолданылмаған сұйықтықтарды өсімдіктерді қорғау үшін химиялық заттың шығарушысы тарабынан талап етілген түрде кәдеге жаратыңыз.

Бақ электр бұйымын қауіпсіз, құрғақ және балалар қолы жете алмайтын жерде сақтаңыз. Бақ электр бұйымы үстінен ешбір басқа заттарды қоймаңыз.

Тұтынушыға қызмет көрсету және пайдалану кеңестері

www.bosch-garden.com

Барлық сұраулар мен қосалқы бөлшектерге тапсырыс беру кезінде міндетті түрде электр құрал зауыттық тақтайшасындағы 10-орынды өнім нөмірін жазыңыз.

Өндіруші талаптары мен нормаларының сақталуымен электр құралын жөндеу және кепілді қызмет көрсету барлық мемлекеттер аумағында тек «Роберт Бош» фирмалық немесе авторизацияланған қызмет көрсету орталықтарында орындалады.

ЕСКЕРТУ! Заңсыз жолмен әкелінген өнімдерді пайдалану қауіпті, денсаулығыңызға зиян келтіруі мүмкін. Өнімдерді заңсыз жасау және тарату әкімшілік және қылмыстық тәртіп бойынша Заңмен қудаланады.

Қазақстан

ЖШС «Роберт Бош»

Электр құралдарына қызмет көрсету орталығы

Алматы қаласы

Қазақстан

050050

Райымбек данғылы

Коммунальная көшесінің бұрышы, 169/1

Тел.: +7 (727) 232 37 07

Факс: +7 (727) 233 07 87

E-Mail: info.powertools.ka@bosch.com

Ресми сайты: www.bosch.kz; www.bosch-pt.kz

Тасымалдау

Бұл литий-иондық аккумуляторлар қауіпті тауарларға қойылатын талаптарға сай болуы керек. Пайдаланушы аккумуляторларды көшеде қосымша құжаттарсыз тасымалдай алады.

Үшінші тұлғалар (мысалы, әуе көлігі немесе жіберу) орамаға және маркаларға қойылатын арнайы талаптарды сақтау керек. Жіберуге дайындау кезінде қауіпті жүктер маманына хабарласу керек.

Кәдеге жарату

Бақ электрбұйымдарын, қосымша бөлшектер мен қорапшаларды қоршаған ортаға зиян келдірмейтін кәдеге жарату қажет.

Бақ электрбұйымдарын, электр оталдырғыштары мен аккумуляторларын/батареяларын тұрмыстық қалдықтар контейнеріне салмаңыз!

Тек қана ЕО елдері үшін:



Еуропалық 2012/19/EU директивасына сәйкес, қолдануға жарамсыз электр және электроника бұйымдары мен құралдары, және 2006/66/ЕС директивасына сай, бұзылған немесе қолдануға жарамсыз ескі аккумуляторлар/батареялар бөлек іріктеліп жиналып, қоршаған ортаға зиян келтірмей қайта қолдану үшін өңделуге тапсырылуы қажет.

► **Ішіне құрастырылып салынған аккумуляторларды электр бұйымнан тек қана кәдеге жарату үшін шығарып алуға болады.** Тұрқы қаптауын ашу арқылы бақ электр бұйымның бұзылып қалуы мүмкін.

Аккумуляторды бақ электр бұйымынан шығарып алу үшін Қосу/Өшіру түймешігін аккумулятор толығымен тоқтан босатылғанынша дейін баса беріп тұрыңыз.

Тұрқысындағы бұрандаларды бұрып алып, тұрқы қаптауын шығарыңыз алыңыз. Аккумулятордағы біріктемелерді ажыратып, аккумуляторды шығарып алыңыз.

Аккумуляторлар/батареялар:



Li-ион:

«Тасымалдау» тарауындағы нұсқауларына назар аударыңыз.

Техникалық өзгерістер енгізу құқығы сақталады.

Română

Instrucțiuni privind siguranța și protecția muncii

Explicarea pictogramelor



Citiți toate indicațiile de avertizare și instrucțiunile. Nerespectarea indicațiilor de avertizare și a instrucțiunilor poate provoca electrocutare, incendii și/sau răni grave.



Purtați întotdeauna ochelari de protecție și încălțăminte solidă atunci când lucrați cu scula electrică de grădină.



Avertiți grijă ca persoanele aflate în apropiere să nu fie rănite de corpurile străine aruncate de scula electrică.



Avertisment: mențineți o distanță sigură față de scula de grădină cât timp aceasta lucrează.



Nu folosiți scula electrică de grădină pe timp de ploaie și nu o expuneți acțiunii ploii.



Atenție: cuțitul de tăiere mai funcționează încă din inerție și după oprirea sculei electrice de grădină!



Folosiți încărcătorul numai în spații uscate.



Nu pulverizați spre față sau spre animale.



Nu folosiți lichide inflamabile.



Nu inspirați vaporii.



Înainte de depozitare goliți conținutul pulverizatorului cât timp mai sunteți încă afară, în grădină. Nu goliți conținutul în chiuvetă sau în canalizare. Nu păstrați chimicale sau reziduuri în scula electrică.



Depozitați scula electrică de grădină la loc sigur, uscat, inaccesibil copiilor. Nu așezați alte obiecte pe scula electrică de grădină.

Indicații generale de avertizare pentru scule electrice



Citiți toate indicațiile de avertizare și instrucțiunile.

Nerespectarea indicațiilor de avertizare și a instrucțiunilor poate provoca electrocutare, incendii și/sau răni grave.

Păstrați toate indicațiile de avertizare și instrucțiunile în vederea utilizărilor viitoare.

Termenul de „sculă electrică” folosit în indicațiile de avertizare se referă la sculele electrice alimentate de la rețea (cu cablu de alimentare) și la sculele electrice cu acumulator (fără cablu de alimentare).

Siguranța la locul de muncă

- ▶ **Mențineți-vă sectorul de lucru curat și bine iluminat.** Dezordinea sau sectoarele de lucru neluminate pot duce la accidente.
- ▶ **Nu lucrați cu scula electrică în mediu cu pericol de explozie, în care există lichide, gaze sau pulberi inflamabile.** Sculele electrice generează scântei care pot aprinde praful sau vaporii.
- ▶ **Nu permiteți accesul copiilor și al altor persoane în timpul utilizării sculei electrice.** Dacă vă este distrasă atenția puteți pierde controlul asupra mașinii.

Siguranță electrică

- ▶ **Ștecherul sculei electrice trebuie să fie potrivit prizei electrice. Nu este în nici un caz permisă modificarea ștecherului. Nu folosiți fișe adaptoare la sculele electrice legate la pământ de protecție.** Ștecherile nemodificate și prizele corespunzătoare diminuează riscul de electrocutare.
- ▶ **Evitați contactul corporal cu suprafețe legate la pământ ca țevi, instalații de încălzire, sobe și frigider.** Există un risc crescut de electrocutare atunci când corpul vă este legat la pământ.
- ▶ **Feriți mașina de ploaie sau umezală.** Pătrunderea apei într-o sculă electrică mărește riscul de electrocutare.
- ▶ **Nu schimbați destinația cablului folosindu-l pentru transportarea sau suspendarea sculei electrice ori pentru a trage ștecherul afară din priză. Feriți cablul de căldură, ulei, micii ascuțite sau componente aflate în mișcare.** Cablurile deteriorate sau încărcate măresc riscul de electrocutare.
- ▶ **Atunci când lucrați cu o sculă electrică în aer liber, folosiți numai cabluri prelungitoare adecvate și pentru mediul exterior.** Folosirea unui cablu prelungitor adecvat pentru mediul exterior diminuează riscul de electrocutare.
- ▶ **Atunci când nu poate fi evitată utilizarea sculei electrice în mediu umed, folosiți un întrerupător automat de protecție împotriva tensiunilor periculoase.** Întrebuințarea unui întrerupător automat de protecție împotriva tensiunilor periculoase reduce riscul de electrocutare.

Siguranța persoanelor

- ▶ **Fiți atenți, aveți grijă de ceea ce faceți și procedați rațional atunci când lucrați cu o sculă electrică. Nu folosiți scula electrică atunci când sunteți oboseți sau vă aflați sub influența drogurilor, a alcoolului sau a medicamentelor.** Un moment de neatenție în timpul utilizării mașinii poate duce la răniiri grave.
- ▶ **Purtați echipament personal de protecție și întotdeauna ochelari de protecție.** Purtarea echipamentului personal de protecție, ca masca pentru praf, încălțăminte de siguranță antiderapantă, casca de protecție sau protecția auditivă, în funcție de tipul și utilizarea sculei electrice, diminuează riscul răniirilor.
- ▶ **Evitați o punere în funcțiune involuntară. Înainte de a introduce ștecherul în priză și/sau de a introduce acumulatorul în scula electrică, de a o ridica sau de a o transporta, asigurați-vă că aceasta este oprită.** Dacă atunci când transportați scula electrică țineți degetul pe întrerupător sau dacă porniți scula electrică înainte de a racorda la rețeaua de curent, puteți provoca accidente.
- ▶ **Înainte de pornirea sculei electrice îndepărtați dispozitivele de reglare sau cheile fixe din aceasta.** Un dispozitiv sau o cheie lăsată într-o componentă de mașină care se rotește poate duce la răniiri.
- ▶ **Evitați o ținută corporală nefirească. Adoptați o poziție stabilă și mențineți-vă întotdeauna echilibrul.** Astfel veți putea controla mai bine mașina în situații neașteptate.
- ▶ **Purtați îmbrăcăminte adecvată. Nu purtați îmbrăcăminte largă sau podoabe. Feriți părul, îmbrăcăminte și mânușile de piesele aflate în mișcare.** Îmbrăcăminte largă, părul lung sau podoabele pot fi prinse în piesele aflate în mișcare.
- ▶ **Dacă pot fi montate echipamente de aspirare și colectare a prafului, asigurați-vă că acestea sunt racordate și folosite în mod corect.** Folosirea unei instalații de aspirare a prafului poate duce la reducerea poluării cu praf.

Utilizarea și manevrarea atentă a sculelor electrice

- ▶ **Nu suprasolicitați mașina. Folosiți pentru executarea lucrării dv. scula electrică destinată aceluși scop.** Cu scula electrică potrivită lucrați mai bine și mai sigur în domeniul de putere indicat.
- ▶ **Nu folosiți scula electrică dacă aceasta are întrerupătorul defect.** O sculă electrică, care nu mai poate fi pornită sau oprită, este periculoasă și trebuie reparată.
- ▶ **Scoateți ștecherul afară din priză și/sau îndepărtați acumulatorul, înainte de a executa reglaje, a schimba accesoriu sau de a pune mașina la o parte.** Această măsură de prevedere împiedică pornirea involuntară a sculei electrice.
- ▶ **Păstrați sculele electrice nefolosite la loc inaccesibil copiilor. Nu lăsați să lucreze cu mașina persoane care nu sunt familiarizate cu aceasta sau care nu au citit aceste instrucțiuni.** Sculele electrice devin periculoase

atunci când sunt folosite de persoane lipsite de experiență.

- ▶ **Întrețineți-vă scula electrică cu grijă. Controlați dacă componentele mobile ale sculei electrice funcționează impecabil și dacă nu se blochează, sau dacă există piese rupte sau deteriorate astfel încât să afecteze funcționarea sculei electrice. Înainte de utilizare dați la reparat piesele deteriorate.** Cauza multor accidente a fost întreținerea necorespunzătoare a sculelor electrice.
- ▶ **Mențineți bine ascuțite și curate dispozitivele de tăiere.** Dispozitivele de tăiere întreținute cu grijă, cu tăișuri ascuțite se înțepenesc în mai mică măsură și pot fi conduse mai ușor.
- ▶ **Folosiți scula electrică, accesoriile, dispozitivele de lucru etc. conform prezentelor instrucțiuni. Țineți cont de condițiile de lucru și de activitatea care trebuie desfășurată.** Folosirea sculelor electrice în alt scop decât pentru utilizările prevăzute, poate duce la situații periculoase.

Manevrarea și utilizarea atentă a sculelor electrice cu acumulator

- ▶ **Încărcați acumulatorii numai în încărcătoarele recomandate de producător.** Dacă un încărcător destinat unui anumit tip de acumulator este folosit la încărcarea altor tipuri de acumulator decât cele prevăzute pentru el, există pericol de incendiu.
- ▶ **Folosiți numai acumulatori special destinați sculelor electrice respective.** Utilizarea altor acumulatori poate duce la răniiri și pericol de incendiu.
- ▶ **Feriți acumulatorii nefolosiți de agrafele de birou, monede, chei, șuruburi sau alte obiecte metalice mici, care ar putea provoca șuntarea contactelor.** Un scurtcircuit între contactele acumulatorului poate duce la arsuri sau incendiu.
- ▶ **În caz de utilizare greșită, din acumulator se poate scurge lichid. Evitați contactul cu acesta. În caz de contact accidental clătiți bine cu apă. Dacă lichidul vă intră în ochi, consultați și un medic.** Lichidul scurs din acumulator poate duce la iritații ale pielii sau la arsuri.

Service

- ▶ **Încredințați scula electrică pentru reparare numai personalului de specialitate, calificat în acest scop, repararea făcându-se numai cu piese de schimb originale.** Astfel veți fi siguri că este menținută siguranța mașinii.

Instrucțiuni de siguranță pentru foarfecele de tăiat gard viu

- ▶ **Feriți-vă toate părțile corpului de cuțitele de tăiere. Nu încercați să îndepărtați materialul vegetal tăiat sau să fixați plantele ce urmează a fi tăiate cât timp cuțitul se rotește. Îndepărtați materialul tăiat și blocat numai cu scula electrică oprită.** Un moment de neatenție la folosirea foarfecelui de tăiat gard viu poate duce la răniiri grave.

174 | Română

- ▶ **Transportați foarfecele de tăiat gard viu ținându-l de mâner, cuțitul fiind oprit. În timpul transportului și al depozitării foarfecelui de tăiat gard viu apărătoarea trebuie întotdeauna să fie trasă.** Manevrarea atentă a sculei electrice diminuează pericolul de rănire din cauza cuțitului.
- ▶ **Prindeți scula electrică numai de mânerul izolat, deoarece cuțitele pot intra în contact cu conductori electrici ascunși.** Contactul cuțitelor cu un conductor aflat sub tensiune poate pune sub tensiune componentele metalice ale sculei electrice și duce la electrocutare.

Instrucțiuni de siguranță privitoare la foarfecele pentru tăierea arbuștilor și a ierbii

- ▶ Această sculă electrică de grădină nu este destinată utilizării de către persoane (inclusiv copii) cu deficiente senzoriale sau intelectuale sau cu o experiență insuficientă și/sau cunoștințe insuficiente, în afara cazului în care se află sub supravegherea unei persoane răspunzătoare de siguranța lor sau primesc îndrumări de la aceasta, cu privire la utilizarea sculei electrice de grădină.
Copiii trebuie supravegheați pentru a ne asigura că aceștia nu se joacă cu scula electrică de grădină.
- ▶ Nu permiteți niciodată copiilor sau persoanelor nefamiliarizate cu prezentele instrucțiuni, să folosească scula electrică de grădină. Este posibil ca normele naționale să limiteze vârsta operatorului. În caz de nefolosire, păstrați scula electrică de grădină la loc inaccesibil copiilor.
- ▶ Operatorul sau utilizatorul este ținut răspunzător pentru accidente sau pagube provocate altor oameni sau bunurilor acestora.
- ▶ Nu folosiți în niciun caz scula electrică de grădină atunci când persoane, mai ales copii sau animale de casă se află în imediata apropiere.
- ▶ Țineți cablul de racordare departe de cuțitele de tăiere.
- ▶ Purtați întotdeauna ochelari de protecție și încălțăminte solidă atunci când lucrați cu scula electrică de grădină.
- ▶ Nu tundeți iarba sau arbuștii în condiții meteorologice nefavorabile, în special atunci când există riscul descărcărilor electrice.
- ▶ Folosiți scula electrică de grădină numai la lumina zilei sau la lumină artificială bună.
- ▶ Verificați dacă capacele de acoperire și dispozitivele de protecție nu sunt deteriorate și dacă sunt montate corect. Înainte de utilizare executați eventual lucrările necesare de întreținere sau de reparații.
- ▶ Porniți scula electrică de grădină numai după ce v-ați asigurat că mâinile și picioarele dumneavoastră se află la o distanță suficient de mare de cuțitele de tăiere.
- ▶ Întrerupeți alimentarea la scula electrică de grădină (de ex. scoateți ștecherul afară din priză sau acționați dispozitivul de blocare a pornirii):
 - întotdeauna când vă îndepărtați de scula electrică de grădină,
 - înainte de a îndepărta blocajele,
 - când verificați, curățați sau lucrați la scula electrică de grădină,
 - după o coliziune cu un corp străin.
 Controlați imediat scula electrică de grădină cu privire la deteriorări iar dacă este necesar, reparați-o,

– când scula electrică începe să vibreze în mod neobișnuit (verificați imediat).

- ▶ Protejați-vă împotriva rănilor mâinilor și picioarelor provocate de cuțitele de tăiere.



Protejați scula electrică împotriva căldurii, de exemplu și împotriva expunerii îndelungate la radiații solare, împotriva focului, apei și umezelii. Există pericol de explozie.

- ▶ **Nu deschideți scula electrică.** Scurtcircuitarea bateriei poate provoca explozia acesteia.
- ▶ **În cazul deteriorării sau utilizării necorespunzătoare a acumulatorului se pot degaja vapori. Aerisiți cu aer proaspăt iar dacă vi se face rău consultați un medic.** Vaporii pot irita căile respiratorii.
- ▶ **În cazul în care acumulatorul este defect, din acesta se scurge lichidul care umezește obiectele învecinate. Verificați componentele afectate.** Curățați-le sau, dacă este necesar, schimbați-le.

Instrucțiuni privind siguranța pentru pulverizatoare

- ▶ Respectați instrucțiunile și indicațiile de siguranță ale produsului întrebuițat în pulverizator. Dacă este necesar, purtați mănuși de protecție și ochelari de protecție.
- ▶ Înainte de folosire citiți toate instrucțiunile inclusiv cele din fișa tehnică de securitate și de pe ambalajul produsului fitosanitar. Folosiți întotdeauna echipamentul personal de protecție recomandat de producător (de exemplu mănuși de protecție, ochelari de protecție etc.).
- ▶ Înainte de utilizare, citiți și respectați toate instrucțiunile și prescripțiile de securitate referitoare la pulverizator și la produsul fitosanitar. Nerespectarea indicațiilor mai sus amintite poate duce la pagube materiale/vătămări corporale grave.

- ▶ Păstrați pulverizator de copii.
- ▶ Respectați normele locale aferente privitoare la aerisire, pază contra incendiilor și mod de lucru.
- ▶ În timpul utilizării pulverizatorului nu mâncați, nu beți și nu l îndreptați spre flăcări deschise.
- ▶ Verificați atent pulverizatorul înainte și după utilizare.
- ▶ Nu turnați în pulverizator lichide la peste 40 °C, leșii, lichide care produc căldură, produse corozive (acizi) sau inflamabile, al căror grad de pericolitate nu-l cunoașteți.
- ▶ Nu pulverizați substanțe al căror grad de pericolitate nu-l cunoașteți.
- ▶ Nu pulverizați spre dumneavoastră înșivă, spre animale sau alte persoane. Țineți-vă mâinile și brațele la distanță față de orificul de pulverizare. Dacă duza se înfundă, opriți imediat scula electrică de grădină. Dacă intrați în contact cu chimicale sau ceața de pulverizare vă intra în mod accidental în ochi, acționați conform instrucțiunilor de pe produsul fitosanitar și consultați imediat un medic.
- ▶ Acționați întotdeauna conform etichetei de pe ambalajul produsului sau conform prospectului atașat produsului fitosanitar.
- ▶ Pulverizați în mediu bine ventilat. Pulverizați întotdeauna în direcția vântului, ocolind persoane, animale și rampele de depozitare pentru alimente.
- ▶ Pulverizați întotdeauna conform specificațiilor de pe produsul fitosanitar, evitați funcționarea în gol a pulverizatorului.

Instrucțiuni privind siguranța pentru încărcătoare



Feriți încărcătorul de ploaie sau umezeală. Pătrunderea apei în încărcător mărește riscul de electrocutare.

- ▶ **Nu încărcați acumulatori de fabricație străină.** Încărcătorul este adecvat numai pentru încărcarea acumulatorilor cu tehnologie litiu-ion, având tensiunile indicate în datele tehnice. În caz contrar există pericol de incendiu și explozie.
- ▶ **Păstrați încărcătorul curat.** Prin murdărire crește pericolul de electrocutare.
- ▶ **Înainte de utilizare controlați întotdeauna încărcătorul, cablul și ștecherul. Nu folosiți încărcătorul,**

176 | Română

În cazul în care constatați deteriorarea acestuia. Nu deschideți singuri încărcătorul și nu permiteți repararea acestuia decât de către personal de specialitate și numai cu piese de schimb originale. Încărcătoarele, cablurile și ștecherile deteriorate măresc riscul de electrocutare.

- ▶ **Nu folosiți încărcătorul pe un substrat inflamabil (de ex. hârtie, textile etc.) resp. în mediu cu pericol de explozie.** Din cauza încălzirii care se produce în timpul încărcării există pericol de incendiu.
- ▶ **Supravegheați copiii.** Astfel veți fi siguri că aceștia nu se joacă cu încărcătorul.
- ▶ **Copiii și persoanele care din cauza deficiențelor lor fizice, senzoriale, intelectuale sau a lipsei lor de experiență sau cunoștințe nu sunt capabile să folosească în condiții de siguranță încărcătorul, nu au voie să utilizeze acest încărcător fără supraveghere sau instruire din partea unei persoane responsabile.** În caz contrar există pericol de utilizare greșită și răni.

Simboluri

Următoarele simboluri sunt importante pentru citirea și înțelegerea instrucțiunilor de utilizare. Rețineți aceste simboluri și semnificația lor. Interpretarea corectă a simbolurilor vă ajută să utilizați mai bine și mai sigur scula electrică.

Simbol	Semnificație
	Purtați mănuși de protecție
	Purtați ochelari de protecție.
	Direcția reacției
	Direcție de deplasare
	Pornire/Oprire
	Acțiune permisă
	Acțiune interzisă
	Zgomot perceptibil
	Accesorii

Utilizare conform destinației

Scula electrică de grădină este destinată efectuării lucrărilor ușoare de tăiere a arbuștilor și marginilor de gazon.

Accesorii pulverizator este destinat pulverizării unei multitudini de produse fitosanitare solubile în apă, ca de exemplu insecticide, fungicide, erbicide și îngrășăminte. Acest produs este destinat numai uzului menajer. El nu este destinat întrebuințării împreună cu alte substanțe chimice și nici utilizării în scopuri comerciale.

Date tehnice

Isio	Foarfece de tăiat iarba	Foarfece pentru tăierea arbuștilor	Pulverizator	Foarfece de tăiat iarba incl. tijă telesopică cu roți	Foarfece pentru tăierea arbuștilor incl. tijă telesopică cu roți	
Număr de identificare	3 600 H33 1..	3 600 H33 1..	3 600 H33 1..	3 600 H33 1..	3 600 H33 1..	
Greutate conform EPTA-Procedure 01:2014	kg	0,50	0,55	0,59	1,2	1,3
Lățime cuțite	mm	80	-	-	80	-
Lungime cuțite	mm	-	120	-	-	120

Vă rugăm să rețineți numărul de identificare de pe plăcuța indicatoare a tipului sculei dumneavoastră electrice de grădină. Denumirile comerciale ale diferitelor scule electrice de grădină pot varia.

Setul de livrare diferă în funcție de varianta de produs.

Isio		Foarfece de tăiat iarba	Foarfece pentru tăierea arbuștilor	Pulverizator	Foarfece de tăiat iarba incl. tijă telescopică cu roți	Foarfece pentru tăierea arbuștilor incl. tijă telescopică cu roți
Volum	l	-	-	1	-	-
Lungime tijă telescopică	cm	-	-	-	80 - 115	80 - 115
Încărcător						
Număr de identificare	EU/V- UK/V- AUS/V-			2 609 006 408/230 2 609 006 409/230 2 609 006 410/240		
Tensiune de intrare						
Curent de încărcare	mA	500	500	500	500	500
Domeniu admis al temperaturilor de încărcare	°C	0 - 45	0 - 45	0 - 45	0 - 45	0 - 45
Greutate conform EPTA-Procedure 01:2014	kg	0,07	0,07	0,07	0,07	0,07
Acumulator		Tehnologie lithiu-ion	Tehnologie lithiu-ion	Tehnologie lithiu-ion	Tehnologie lithiu-ion	Tehnologie lithiu-ion
Tensiune nominală	V=	3,6	3,6	3,6	3,6	3,6
Capacitate	Ah	1,5	1,5	1,5	1,5	1,5
Timp de încărcare (acumulator descărcat)	h	3,5	3,5	3,5	3,5	3,5
Număr celule de acumulator		1	1	1	1	1
Autonomie de funcționare cu acumulatorul încărcat (până la)	min	50	50	50	50	50

Vă rugăm să rețineți numărul de identificare de pe plăcuța indicatoare a tipului sculei dumneavoastră electrice de grădină. Denumirile comerciale ale diferitelor scule electrice de grădină pot varia.

Setul de livrare diferă în funcție de varianta de produs.

Informație privind zgomotul/vibrațiile

Foarfece de tăiat iarba

Valorile zgomotului emis au fost determinate conform EN 50636-2-94.

Nivelul presiunii sonore este evaluat A al sculei electrice este în mod normal inferior valorii de 70 dB(A).

Valorile totale ale vibrațiilor a_h (suma vectorială a trei direcții) și incertitudinea K au fost determinate conform EN 60335: $a_h < 2,5 \text{ m/s}^2$, $K = 1,5 \text{ m/s}^2$.

Nivel vibrații₁)

Foarfece pentru tăierea arbuștilor

Valorile zgomotului emis au fost determinate conform EN 60745-2-15.

Nivelul de zgomot evaluat A al sculei electrice este în mod normal de: nivel presiune sonoră 58 dB(A); nivel putere sonoră 79 dB(A). Incertitudine K = 3 dB.

Valorile totale ale vibrațiilor a_h (suma vectorială a trei direcții) și incertitudinea K au fost determinate conform EN 60745: $a_h < 2,5 \text{ m/s}^2$, $K = 1,5 \text{ m/s}^2$.

Nivel vibrații₁)

Pulverizator

Valorile zgomotului emis au fost determinate conform EN 60745.

Nivelul de zgomot evaluat A al sculei electrice este în mod normal de: nivel presiune sonoră 58 dB(A); nivel putere sonoră 79 dB(A). Incertitudine K = 3 dB.

Valorile totale ale vibrațiilor a_h (suma vectorială a trei direcții) și incertitudinea K au fost determinate conform EN 60745: $a_h < 2,5 \text{ m/s}^2$, $K = 1,5 \text{ m/s}^2$.

Nivel vibrații₁)

1) Nivelul vibrațiilor specificat în prezentele instrucțiuni a fost măsurat conform unei proceduri de măsurare standardizate în EN 60745 și poate fi utilizat la compararea diferitelor scule electrice. El poate fi folosit și pentru evaluarea provizorie a

178 | Română

solicitării vibratorii.
Nivelul specificat al vibrațiilor se referă la cele mai frecvente utilizări ale sculei electrice. În eventualitatea în care scula electrică este utilizată pentru alte aplicații, împreună cu accesorii diverse sau care diferă de cele indicate sau nu beneficiază de o întreținere satisfăcătoare, nivelul vibrațiilor se poate abate de la valoarea specificată. Aceasta poate amplifica considerabil solicitarea vibratorie de-a lungul întregului interval de lucru.

Pentru o evaluare exactă a solicitării vibratorii ar trebui luate în calcul și intervalele de timp în care scula electrică este deconectată sau funcționează, dar nu este utilizată efectiv. Această metodă de calcul ar putea duce la reducerea considerabilă a valorii solicitării vibratorii pe întreg intervalul de lucru.

Stabiliți măsuri de siguranță suplimentare pentru protejarea utilizatorului împotriva efectului vibrațiilor, ca de exemplu: întreținerea sculei electrice și a accesoriilor, menținerea căldurii mâinilor, organizarea proceselor de muncă.

Declarație de conformitate

Foarfece de tăiat iarba

Declarăm pe proprie răspundere că produsul descris la paragraful „Date tehnice” corespunde tuturor dispozițiilor relevante ale Directivelor 2011/65/UE, 2014/35/UE, 2014/30/UE, 2006/42/CE inclusiv modificărilor acestora și este în conformitate cu următoarele standarde: EN 60335-1, EN 50636-2-94 (sculă electrică cu acumulator), EN 60335-1, EN 60335-2-29 (încărcător), EN 50581.

Foarfece pentru tăierea arbuștilor

Declarăm pe proprie răspundere că produsul descris la paragraful „Date tehnice” corespunde tuturor dispozițiilor relevante ale Directivelor 2011/65/UE, 2014/35/UE, 2014/30/UE, 2006/42/CE, 2000/14/CE inclusiv modificărilor acestora și este în conformitate cu următoarele standarde: EN 60745-1, EN 60745-2-15 (sculă electrică cu acumulator), EN 60335-1, EN 60335-2-29 (încărcător), EN 50581.

2000/14/CE: nivel garantat al puterii sonore 82 dB (A).

Procedură de evaluare a conformității conform anexei V.

Categorie produs: 25

Pulverizator

Declarăm pe proprie răspundere că produsul descris la paragraful „Date tehnice” corespunde tuturor dispozițiilor relevante ale Directivelor 2011/65/UE, 2014/35/UE, 2014/30/UE, 2006/42/CE inclusiv modificărilor acestora și este în conformitate cu următoarele standarde:

EN 60745-1, EN 60745 (sculă electrică cu acumulator),

EN 60335-1, EN 60335-2-29 (încărcător), EN 50581.

Documentație tehnică (2006/42/CE, 2000/14/CE) la:
Bosch Lawn and Garden Ltd., PT-HG/ENS-PA2,
Stowmarket, Suffolk IP14 1EY, England

Henk Becker

Executive Vice President

Engineering

Helmut Heinzelmann

Head of Product Certification

PT/ETM9

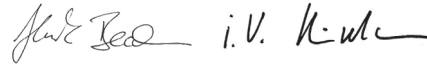

Robert Bosch Power Tools GmbH
70538 Stuttgart, GERMANY
Stuttgart, 01.01.2017

Montare și funcționare

Scopul acțiunii	Figura	Pagina
Set de livrare*	1	250
Încărcarea acumulatorului	2	250
Montare/Demontare	3	250
Pornire/oprire	4	251
Montarea tijei telescopice cu roți	5	251
Demontarea tijei telescopice cu roți	6	251
Reglarea lungimii mânerului	7	252
Poziționare pentru tăierea marginilor de gazon/		
Reglarea unghiului de lucru	8 - 9	252
Demontarea roților	10	253
Instrucțiuni de lucru tijă telescopică	11 - 12	253
Utilizarea pulverizatorului	13	254
Întreținere	14	254
Accesorii	15	254

* Setul de livrare diferă în funcție de varianta de produs.

Tăierea gardului viu

Înainte de a începe lucrul controlați dacă gardul viu nu conține corpuri străine ascunse, ca de ex. fragmente din gardul din grădină.

Utilizare

Țineți scula electrică corect de mâner pentru a nu pierde controlul supra acesteia. Manevrarea greșită ar putea provoca vătămări corporale.

După folosire, montați la loc dispozitivul de siguranță la transport a cuțitului de tăiere.

Tijă telescopică

Folosiți tijă telescopică cu accesoriile foarfece de tăiat iarba și foarfece pentru tăierea arbuștilor. Înainte de a folosi mânerul cu accesoriul foarfece pentru tăierea arbuștilor, trebuie mai întâi demontate roțile.

Mecanism antiblocare

În cazul în care cuțitul de tăiere se blochează într-un material rezistent, solicitarea motorului crește. Microelectronica inteligentă sesizează situația de suprasarcină și repetă de mai multe ori inversarea direcției de rotație a motorului, pentru a împiedica blocarea cuțitului și a tăia materialul. Această inversare perceptibilă durează până la 3 s. După tăiere, scula electrică de grădină lucrează în continuare în regim normal, sau cuțitul de tăiere rămâne automat blocat în stare deschisă în cazul în care situația de suprasolicitare persistă (de ex. atunci când în mod accidental scula electrică este blocată de o bucată de gard metalic).

Indicatorul nivelului de încărcare al acumulatorului

Indicatorul nivelului de încărcare al acumulatorului arată stadiul de încărcare. În timpul procesului de încărcare

indicatorul **clipește verde**. Când indicatorul nivelului de încărcare al acumulatoru luminează **continuu verde**, înseamnă că acumulatorul este complet încărcat.

Indicatorul nivelului de încărcare al acumulatorului semnalizează timp de câteva secunde nivelul de încărcare al acumulatorului, când întrerupătorul pornit/oprit este apăsat pe jumătate sau în întregime.

LED	Capacitate
Lumină continuă verde	35 – 100%
Lumină intermitentă verde	15 – 35%
Lumină intermitentă roșie	5 – 15%
Lumină continuă roșie	0 – 5%

Detectarea defecțiunilor



Simptome	Cauză posibilă	Remediere
Durata de tăiere la o încărcare a acumulatorului este prea scurtă	Acumulatorul se apropie de sfârșitul duratei sale de utilizare	Adresați-vă centrului de asistență tehnică post-vânzări
Indicatorul de încărcare a acumulatorului luminează continuu	Acumulator defect	Adresați-vă centrului de asistență tehnică post-vânzări
Nu este posibilă încărcarea		

Întreținere și curățare

- ▶ **Atenție! Opriti scula electrică de grădină înaintea lucrărilor de întreținere sau de curățare. După ce scula electrică de grădină a fost deconectată, cuțitele se mai mișcă încă din inerție timp de câteva secunde. Fiți precauți! Nu atingeți cuțitele aflate în mișcare.**
- ▶ **Mențineți curată scula electrică de grădină, pentru a putea lucra bine și sigur cu ea.**
- ▶ **Purtați întotdeauna mănuși de protecție, atunci când lucrați cu scula electrică de grădină sau când doriți să efectuați lucrări de întreținere sau curățare la acestea.**

Controlați regulat scula electrică de grădină cu privire la defectele vizibile, precum elemente de fixare slăbite și componente uzate sau deteriorate.

Pulverizator

Pulverizați tot conținutul rezervorului. Nu păstrați chimicale sau resturi în scula electrică.

Eliminați lichidul conform recomandărilor din instrucțiunile produsului fitosanitar, respectând totodată normele locale.

Pentru clătire, umpleți rezervorul cu apă curată până la 1/3 din volum. Nu folosiți în niciun caz lichide inflamabile pentru

curățare. Nu întrebuințați produse agresive sau abrazive. Lucrați întotdeauna cu echipament personal de protecție recomandat de producătorul produsului fitosanitar, de exemplu mănuși, ochelari de protecție, etc.

Eliminați lichidele nefolosite conform prescripțiilor producătorului produsului fitosanitar.

Depozitați scula electrică de grădină la loc sigur, uscat, inaccesibil copiilor. Nu așezați alte obiecte pe scula electrică de grădină.

Asistență clienți și consultanță privind utilizarea

www.bosch-garden.com

În caz de reclamații și comenzi de piese de schimb vă rugăm să indicați neapărat numărul de identificare compus din 10 cifre, conform plăcuței indicatoare a tipului sculei electrice.

180 | Български

România

Robert Bosch SRL
 Centru de service Bosch
 Str. Horia Măcelariu Nr. 30 – 34
 013937 București
 Tel. service scule electrice: (021) 4057540
 Fax: (021) 4057566
 E-Mail: infoBSC@ro.bosch.com
 Tel. consultanță clienți: (021) 4057500
 Fax: (021) 2331313
 E-Mail: infoBSC@ro.bosch.com
 www.bosch-romania.ro

Transport

Акумуляторii Li-Ion интегрирани respectă cerințele legislației privind transportul mărfurilor periculoase. Акумуляторii pot fi transportați rutier fără restricții de către utilizator. În cazul transportului de către terți (de exemplu: transport aerian sau prin firmă de expediții) trebuie respectate cerințe speciale privind ambalarea și marcarea. În această situație, la pregătirea expedierii trebuie consultat un expert în transportul mărfurilor periculoase.

Eliminare

Скуле електриче де градина, аксориите и амбалаже трябва да се рециклират в специална станция за рециклиране.

Не арuncați скуле електриче де градина, инкараторите и акумуляторii/батериите в гуноиу менажер!

Numai pentru țările UE:

Conform Directivei Europene 2012/19/UE, echipamentele electrice și electronice uzate și, conform Directivei Europene 2006/66/CE, акумуляторii/батериите defecte sau consumate trebuie colectate separat și direcționate către o stație de reciclare ecologică.

► **Nu este permisă extragerea акумуляторilor интегрирани în vederea eliminării.** Скула електрика де градина се poate distruge prin deschiderea carcasei.

Пену а етраге акумуляторул дин скула електрика де градина, акционерул интрерупаторул поинит/оприт пана канд акумуляторул се дескарка комплет. Деșурубаți șурубуриле де пе карсаса și scoateți partea superioară а carcasei. Деșафеці conexiunile акумуляторулуй și етрагеți акумуляторул.

Акумуляторii/батериите:**Li-Ion:**

Vă rugăm să respectați indicațiile de la paragraful „Transport”.

Sub rezerva modificărilor.

Български**Указания за безопасна работа****Пояснения на графичните символи****Прочетете внимателно всички указания.**

Неспазването на приведените по-долу указания може да доведе до токов удар, пожар и/или тежки травми.



Когато работите с електроинструмента, винаги носете предпазни очила и стабилни, плътнотворени обувки.



Внимавайте намиращи се наблизо лица да не бъдат наранени от отхвърчащи частици.



Внимание: Когато градинският електроинструмент работи, стойте на безопасно разстояние от него.



Не използвайте градинския електроинструмент при дъжд; не го излагайте на дъжд.



Внимание: след изключване на градинския електроинструмент режещият нож продължава да се върти по инерция известно време!



Използвайте зарядното устройство само в сухи помещения.



Не пръскайте в лицето или към животни.



Не използвайте леснозапалими течности.



Не вдъшвайте парите.



Преди прибиране за съхраняване изпразвайте съдържанието на пулверизатора. Не изхвърляйте съдържанието в мивката или канализацията. Не съхранявайте в електроинструмента химикали или остатъци от тях.



Съхранявайте градинския електроинструмент на сигурно сухо място, недостъпно за деца. Не поставяйте върху него други предмети.

Общи указания за безопасна работа

ВНИМАНИЕ Прочетете внимателно всички указания. Неспазването на

приведените по-долу указания може да доведе до токов удар, пожар и/или тежки травми.

Съхранявайте тези указания на сигурно място.

Използваният по-долу термин «електроинструмент» се отнася до захранвани от електрическата мрежа електроинструменти (със захранващ кабел) и до захранвани от акумулаторна батерия електроинструменти (без захранващ кабел).

Безопасност на работното място

- ▶ **Поддържайте работното си място чисто и добре осветено.** Безпорядъкът и недостатъчното осветление могат да спомогнат за възникването на трудова злополука.
- ▶ **Не работете с електроинструмента в среда с повишена опасност от възникване на експлозия, в близост до леснозапалими течности, газове или прахообразни материали.** По време на работа в електроинструментите се отделят искри, които могат да възпламят прахообразни материали или пари.
- ▶ **Дръжте деца и странични лица на безопасно разстояние, докато работите с електроинструмента.** Ако вниманието Ви бъде отклонено, може да загубите контрола над електроинструмента.

Безопасност при работа с електрически ток

- ▶ **Щепселът на електроинструмента трябва да е подходящ за ползвания контакт. В никакъв случай не се допуска изменение на конструкцията на щепсела.** Когато работите със занулени електроуреди, не използвайте адаптери за щепсела. Ползването на оригинални щепсели и контакти намалява риска от възникване на токов удар.
- ▶ **Избягвайте допира на тялото Ви до заземени тела, напр. тръби, отоплителни уреди, пещи и хладилници.** Когато тялото Ви е заземено, рискът от възникване на токов удар е по-голям.
- ▶ **Предпазвайте електроинструмента си от дъжд и влага.** Проникването на вода в електроинструмента повишава опасността от токов удар.
- ▶ **Не използвайте захранващия кабел за цели, за които той не е предвиден, напр. за да носите електроинструмента за кабела или да извадите щепсела от контакта.** Предпазвайте кабела от нагриване, омасляване, допир до остри ръбове или до подвижни звена на машини. Повредени или усукани кабели увеличават риска от възникване на токов удар.
- ▶ **Когато работите с електроинструмент навън, използвайте само удължителни кабели, подходящи за работа на открито.** Използването на удължител, предназначен за работа на открито, намалява риска от възникване на токов удар.
- ▶ **Ако се налага използването на електроинструмента във влажна среда, използвайте предпазен прекъсвач за утечни токове.** Използването на предпа-

зен прекъсвач за утечни токове намалява опасността от възникване на токов удар.

Безопасен начин на работа

- ▶ **Бъдете концентрирани, следете внимателно действията си и постъпвайте предпазливо и разумно. Не използвайте електроинструмента, когато сте уморени или под влиянието на наркотични вещества, алкохол или упойващи лекарства.** Един миг разсеяност при работа с електроинструмент може да има за последствие изключително тежки наранявания.
- ▶ **Работете с предпазващо работно облекло и винаги с предпазни очила.** Носенето на подходящи за ползвания електроинструмент и извършваната дейност лични предпазни средства, като дихателна маска, здрави плътнотворени обувки със стабилен грайфер, защитна каска или шумозаглушители (антифони), намалява риска от възникване на трудова злополука.
- ▶ **Избягвайте опасността от включване на електроинструмента по невнимание. Преди да включите щепсела в захранващата мрежа или да поставите акумулаторната батерия, се уверявайте, че пусковият прекъсвач е в положение «изключено».** Ако, когато носите електроинструмента, дръжте пръста си върху пусковия прекъсвач, или ако подавате захранващо напрежение на електроинструмента, когато е включен, съществува опасност от възникване на трудова злополука.
- ▶ **Преди да включите електроинструмента, се уверявайте, че сте отстранили от него всички помощни инструменти и гаечни ключове.** Помощен инструмент, забравен на въртящо се звено, може да причини травми.
- ▶ **Избягвайте неестествените положения на тялото. Работете в стабилно положение на тялото и във всеки момент поддържайте равновесие.** Така ще можете да контролирате електроинструмента по-добре и по-безопасно, ако възникне неочаквана ситуация.
- ▶ **Работете с подходящо облекло. Не работете с широки дрехи или украшения. Дръжте косата си, дрехите и ръкавици на безопасно разстояние от въртящи се звена на електроинструментите.** Широките дрехи, украшенията, дългите коси могат да бъдат захванати и увлечени от въртящи се звена.
- ▶ **Ако е възможно използването на външна аспирационна система, се уверявайте, че тя е включена и функционира изправно.** Използването на аспирационна система намалява рисковете, дължащи се на отделящата се при работа прах.

Грижливо отношение към електроинструментите

- ▶ **Не претоварвайте електроинструмента. Използвайте електроинструментите само съобразно тяхното предназначение.** Ще работите по-добре и по-безопасно, когато използвате

182 | Български

подходящия електроинструмент в заданията от производителя диапазон на натоварване.

- ▶ **Не използвайте електроинструмент, чиито пусков прекъсвач е повреден.** Електроинструмент, който не може да бъде изключван и включван по предвидения от производителя начин, е опасен и трябва да бъде ремонтиран.
- ▶ **Преди да промените настройките на електроинструмента, да замените работни инструменти и допълнителни приспособления, както и когато продължително време няма да използвате електроинструмента, изключвайте щепсела от захранващата мрежа и/или изваждайте акумулаторната батерия.** Тази мярка премахва опасността от задействане на електроинструмента по невнимание.
- ▶ **Съхранявайте електроинструментите на места, където не могат да бъдат достигнати от деца. Не допускател те да бъдат използвани от лица, които не са запознати с начина на работа с тях и не са прочели тези инструкции.** Когато са в ръцете на неопитни потребители, електроинструментите могат да бъдат изключително опасни.
- ▶ **Поддържайте електроинструментите си грижливо.** Проверявайте дали подвижните звена функционират безукорно, дали не заклинват, дали има счупени или повредени детайли, които нарушават или изменят функциите на електроинструмента. Преди да използвате електроинструмента, се погрижете повредените детайли да бъдат ремонтирани. Много от трудовете злополуки се дължат на недобре поддържани електроинструменти и уреди.
- ▶ **Поддържайте режещите инструменти винаги добре заточени и чисти.** Добре поддържаните режещи инструменти с остри ръбове оказват по-малко съпротивление и се водят по-леко.
- ▶ **Използвайте електроинструментите, допълнителните приспособления, работните инструменти и т.н., съобразно инструкциите на производителя.** При това се съобразявайте и с конкретните работни условия и операции, които трябва да изпълните. Използването на електроинструменти за различни от предвидените от производителя приложения повишава опасността от възникване на трудови злополуки.

Грижливо отношение към акумулаторни електроинструменти

- ▶ **За зареждането на акумулаторните батерии използвайте само зарядните устройства, препоръчвани от производителя.** Когато използвате зарядни устройства за зареждане на неподходящи акумулаторни батерии, съществува опасност от възникване на пожар.
- ▶ **За захранване на електроинструментите използвайте само предвидените за съответния модел акумулаторни батерии.** Използването на

различни акумулаторни батерии може да предизвика трудова злополука и/или пожар.

- ▶ **Предпазвайте неизползаните акумулаторни батерии от контакт с големи или малки метални предмети, напр. кламери, монети, ключове, пирони, винтове и др.п., тъй като те могат да предизвикат късо съединение.** Последствията от късото съединение могат да бъдат изгаряния или пожар.
- ▶ **При неправилно използване от акумулаторна батерия от нея може да изтече електролит.** Избягвайте контакта с него. Ако въпреки това на кожата Ви попадне електролит, изплакнете мястото обилно с вода. Ако електролит попадне в очите Ви, незабавно се обърнете за помощ към очен лекар. Електролитът може да предизвика изгаряния на кожата.

Поддържане

- ▶ **Допускател ремонтът на електроинструментите Ви да се извършва само от квалифицирани специалисти и само с използването на оригинални резервни части.** По този начин се гарантира съхраняване на безопасността на електроинструмента.

Указания за безопасна работа с електрически ножици за храсти

- ▶ **Дръжте всички части на тялото си на безопасно разстояние от ножовете. Не се опитвайте да отстранявате захванати остътци от рязаните растения или да държите растенията, докато електроинструментът работи.** Отстранявайте захванати остътци само при изключен електроинструмент. Един миг невнимание при използване на електрическата ножица за храсти може да предизвика тежки травми.
- ▶ **Пренасяйте електрическата ножица за храсти само когато движението на ножа е спряло.** При пренасяне или прибиране на ножицата за храсти винаги поставяйте предпазния капак. Внимателното отношение към градинския електроинструмент намалява опасността от нараняване с ножовете.
- ▶ **Винаги дръжте електроинструмента за изолираните ръкохватки, тъй като режещият нож може да допре проводник под напрежение.** При влизане в съприкосновение на ножа с проводник под напрежение то може да се предаде по металните елементи и това да предизвика токов удар.

Указания за безопасна работа с ножици за храсти/трева

- ▶ **Този градински електроинструмент не е предназначен за ползване от лица с ограничени физически, сензорни или психически възможности или**

- от лица с недостатъчен опит или недостатъчни познания (включително и от деца), освен когато те са наблюдавани от лице, отговарящо за безопасността или когато са обучавани за работа с градинския електроинструмент. Трябва да се внимава деца да не играят с градинския електроинструмент.
- ▶ В никакъв случай не допускайте с този градински електроинструмент да работят деца или лица, непознати с указанията за работа с него. Възможно е националното законодателство да налага допълнителни ограничения за работа с този градински електроинструмент. Когато електроинструментът не се използва, го съхранявайте на места, недостъпни за деца.
 - ▶ Отговорен за травми на други лица или за материални щети е работещият с тревокосачката.
 - ▶ В никакъв случай не включвайте градинския електроинструмент, ако в непосредствена близост до него има хора, особено деца, или животни.
 - ▶ Дръжте захранващия кабел на безопасно разстояние от ножовете.
 - ▶ Когато работите с електроинструмента, винаги носете предпазни очила и стабилни, плътнотворени обувки.
 - ▶ Не косете при лоши метеорологични условия, особено при силен вятър.
 - ▶ Използвайте градинския електроинструмент само на дневна светлина или на добро изкуствено осветление.
 - ▶ Уверете се, че капаците и предпазните съоръжения не са повредени и функционират правилно. Извършвайте необходимите ремонтни дейности преди да започнете работа с електроинструмента.
 - ▶ Включвайте градинския електроинструмент едва след като ръцете и краката Ви са на безопасно разстояние от ножовете.
 - ▶ Винаги изключвайте захранването на градинския електроинструмент (напр. извадете щепсела от контакта или включете блокировката на пусковия прекъсвач):
 - когато се отдалечавате от градинския електроинструмент,
 - преди отстраняване на елементи, блокирали машината,
 - когато проверявате, почиствате или извършвате техническо обслужване на градинския електроинструмент,
 - след попадане на чуждо тяло. Веднага проверете градинския електроинструмент за повреди и при необходимост го предайте за ремонт,
 - ако градинският електроинструмент започне да

вибрира необикновено (извършете незабавна проверка).

- ▶ Предпазвайте се от нараняване с ножовете на ръцете и краката.



Предпазвайте електроинструмента от нагорещаване, напр. също и от продължително въздействие на пряка слънчева светлина и от огън; предпазвайте го също от овлажняване и намокряне.

Съществува опасност от експлозии.

- ▶ **Не отваряйте градинския електроинструмент.** Ако клемите на батерията бъдат дадени накъсо, тя може да експлодира.

- ▶ **При повреждане и неправилна експлоатация от акумулаторната батерия могат да се отделят пари. Проветрете помещението и, ако се почувствате неразположени, потърсете лекарска помощ.**

Парите могат да раздразнят дихателните пътища.

- ▶ **При дефектна акумулаторна батерия от нея може да излезе електролит, който да намокри съседните детайли. Моля, проверете ги.** Почистете ги или при необходимост ги заменете.

Указания за безопасна работа с пулверизатори

- ▶ Спазвайте указанията за безопасност и за работа с пулверизатора, както и с включения към него електроинструмент. При необходимост работете с предпазни ръкавици и предпазни очила.
- ▶ Преди ползване прочетете всички указания, включително на приложения лист с указания за безопасност и на опаковката на ползания препарат. Винаги работете с личните предпазни средства, препоръчвани от производителя (напр. ръкавици, предпазни очила и др.п.).

- ▶ Преди ползване прочетете и спазвайте всички указания за безопасност и за работа с пулверизатора и за ползвания препарат. Неспазването на указанията може да доведе до сериозни увреждания/болести.
- ▶ Дръжте пулверизатора недостъпен за деца.
- ▶ Спазвайте и валидните локални разпоредби относно вентилация, предпазване от пожар, начин на работа.
- ▶ По време на ползване на пулверизатора не яжте, не пийте и не насочвайте струята към открит пламък.
- ▶ Преди и след ползване на пулверизатора го проверявайте внимателно.
- ▶ Не ползвайте в пулверизатора течности с температура над 40 °С, основи, отделящи топлина, разяждащи (киселини) или леснозапалими течности.
- ▶ Не разпръсквайте субстанции, чиито опасности не познавате.
- ▶ Не насочвайте струята към себе си, към други лица или животни. Дръжте ръцете си на безопасно разстояние от дюзата. Ако дюзата се запуши, незабавно изключете градинския електроинструмент. Ако химикал попадне върху кожата Ви или по невнимание пръски попаднат в очите Ви, постъпете, както е описано в указанията за препарата, и незабавно потърсете лекарска помощ.
- ▶ Винаги постъпвайте съгласно указанията, изписани на опаковката на препарата или на листовката, получена заедно с препарата.
- ▶ Пръскайте само в добре проветрявана среда. Винаги пръскайте по посока на вятъра, настрани от хора, животни или хранителни продукти.
- ▶ Винаги пръскайте съгласно указанията на опаковката на препарата; избягвайте работата на уреда без препарат.

Указания за безопасна работа със зарядни устройства



Предпазвайте зарядното устройство от дъжд и овлажняване.

Проникването на вода в зарядното устройство увеличава опасността от токов удар.

- ▶ **Не зареждайте чужди акумулаторни батерии.** Зарядното устройство е предназначено само за зареждане на литиево-йонни акумулаторни батерии на Бош с посочените в раздела Технически параметри напрежения. В противен случай

съществува опасност от пожар и експлозии.

- ▶ **Поддържайте зарядното устройство чисто.** Съществува опасност от възникване на токов удар вследствие на замърсяване на зарядното устройство.
- ▶ **Винаги преди употреба проверявайте зарядното устройство, захранващия кабел и щепсела. Не използвайте зарядното устройство в случай, че откриете повреди. Не отваряйте зарядното устройство, оставете ремонтите да бъдат извършвани само от квалифицирани техници и с оригинални резервни части.** Повреди на зарядното устройство, захранващия кабел или щепсела увеличават опасността от токов удар.
- ▶ **Не поставяйте зарядното устройство на леснозапалима повърхност (напр. хартия, текстил и др. п.) или в леснозапалима среда.** Съществува опасност от възникване на пожар вследствие на нагриването на устройството по време на зареждане.
- ▶ **Децата трябва да са под постоянен надзор.** Така предотвратявате опасността децата да играят със зарядното устройство.
- ▶ **Деца и лица, които поради психическото си, сензорно-моторното или душевното си състояние или поради липса на**

знания или опит не са в състояние да обслужват зарядното устройство сигурно, не трябва да работят със зарядното устройство без непосредствен контрол или надзор от отговорно лице. В противен случай съществува опасност от грешки при ползването и трудови злополуки.

Символи

Символите по-долу са важни при запознаването с ръководството за експлоатация. Моля, прегледайте ги и запомнете значението им. Правилната интерпретация на символите ще Ви помогне да ползвате електроинструмента по-добре и по-безопасно.

Символ	Значение
	Работете с предпазни ръкавици
	Работете с предпазни очила.
	Посока на реакцията
	Посока на движение
	Включване/Изключване
	Допустимо действие
	Забранено действие
	Отчетливо прещракване
	Допълнителни приспособления

Предназначение на електроинструмента

Уредът е предназначен за леко рязане на храсти и в близост до ръба на ливади.

Приставката-пулверизатор е предназначена за пръскане на различни защитни препарати за растения на водна основа, напр. инсектициди, фунгициди, препарати против плевели и торове. Този продукт е предназначен за ползване само в битови условия. Той не е предназначен за ползване с други химични субстанции и за професионална употреба.

186 | Български

Технически данни

Isio		Електрическа ножица за трева	Електрическа ножица за храсти	Пулверизатор	Ножица за трева с телескопична тръба с кола	Ножица за храсти с телескопична тръба и кола
Каталожен номер		3 600 H33 1..	3 600 H33 1..	3 600 H33 1..	3 600 H33 1..	3 600 H33 1..
Маса съгласно ЕРТА- Procedure 01:2014	kg	0,50	0,55	0,59	1,2	1,3
Широчина на ножа	mm	80	-	-	80	-
Дължина на ножа	mm	-	120	-	-	120
Обем	l	-	-	1	-	-
Дължина на телескопичната дръжка	cm	-	-	-	80 - 115	80 - 115
Зарядно устройство						
Каталожен номер				2 609 006 408/230		
Входящо напрежение	EU/V- UK/V- AUS/V-			2 609 006 409/230		
				2 609 006 410/240		
Заряден ток	mA	500	500	500	500	500
Допустим температурен диапазон на зареждане	°C	0 - 45	0 - 45	0 - 45	0 - 45	0 - 45
Маса съгласно ЕРТА- Procedure 01:2014	kg	0,07	0,07	0,07	0,07	0,07
Акумулаторна батерия		Литиево- йонна	Литиево- йонна	Литиево- йонна	Литиево- йонна	Литиево- йонна
Номинално напрежение	V=	3,6	3,6	3,6	3,6	3,6
Капацитет	Ah	1,5	1,5	1,5	1,5	1,5
Време за зареждане (при напълно разредена акумулаторна батерия)	h	3,5	3,5	3,5	3,5	3,5
Брой на клетките в акумулаторната батерия		1	1	1	1	1
Време за работа с едно зареждане на акумулаторната батерия (до)	min	50	50	50	50	50

Моля, обърнете внимание на каталожния номер на табелката на Вашия градински електроинструмент. Търговските наименования на някои електроинструменти могат да бъдат променени.
Окомплектовката се различава в зависимост от варианта на продукта.

Информация за излъчван шум и вибрации**Електрическа ножица за трева**

Стойностите на излъчвания шум са определени съгласно EN 50636-2-94.

Равнището A на звуковото налягане на електроинструмента обикновено е по-малко от 70 dB(A).

Пълната стойност на вибрациите a_h (векторната сума по трите направления) и неопределеността K са определени съгласно EN 60335:

$$a_h < 2,5 \text{ m/s}^2, K = 1,5 \text{ m/s}^2.$$

Равнище на вибрации₁

Електрическа ножица за храсти

Стойностите на излъчвания шум са определени съгласно EN 60745-2-15.

Равнището A на излъчвания от електроинструмента шум обикновено е: равнище на звуковото налягане 58 dB (A); равнище на мощността на звука 79 dB (A).
Неопределеност K = 3 dB.

Пълната стойност на вибрациите a_h (векторната сума по трите направления) и неопределеността K са определени съгласно EN 60745:

$$a_h < 2,5 \text{ m/s}^2, K = 1,5 \text{ m/s}^2.$$

Равнище на вибрации₁

Пулверизатор

Стойностите на излъчвания шум са определени съгласно EN 60745.

Равнището A на излъчвания от електроинструмента шум обикновено е: равнище на звуковото налягане 58 dB (A); равнище на мощността на звука 79 dB (A).
Неопределеност K = 3 dB.

Пълната стойност на вибрациите a_h (векторната сума по трите направления) и неопределеността K са определени съгласно EN 60745:

$$a_h < 2,5 \text{ m/s}^2, K = 1,5 \text{ m/s}^2.$$

Равнище на вибрации₁

1) Посоченото в това ръководство за експлоатация равнище на генерираните вибрации е измерено съгласно процедура, стандартизирана в EN 60745, и може да служи за сравняване на електроинструменти един с друг. То е подходящо също и за предварителна ориентировъчна преценка на натоварването от вибрации.

Посоченото ниво на генерираните вибрации е представително за най-често срещаните приложения на електроинструмента. Ако обаче електроинструментът бъде използван за други дейности, с различни работни инструменти или без необходимото техническо обслужване, нивото на вибрациите може да се различава. Това би могло да увеличи значително сумарното натоварване от вибрации в процеса на работа.

За точната преценка на натоварването от вибрации трябва да бъдат взимани предвид и периодите, в които електроинструментът е изключен или работи, но не се ползва. Това би могло значително да намали сумарното натоварване от вибрации.

Предписвайте допълнителни мерки за предпазване на работещия с електроинструмента от въздействието на вибрациите, например: техническо обслужване на електроинструмента и работните инструменти, поддържане на ръцете топли, целесъобразна организация на работните стъпки.

Декларация за съответствие **Електрическа ножица за трева**

С пълна отговорност ние декларираме, че продуктът, описан в раздела «Технически данни», отговаря на всички валидни изисквания на Директиви 2011/65/ЕС,

2014/35/ЕС, 2014/30/ЕС, 2006/42/ЕО, включително измененията им и съответства на следните стандарти: EN 60335-1, EN 50636-2-94 (Акумулаторен електроинструмент), EN 60335-1, EN 60335-2-29 (Зарядно устройство), EN 50581.

Електрическа ножица за храсти

С пълна отговорност ние декларираме, че описаният в раздела «Технически данни» съответства на всички валидни изисквания на директивите 2011/65/ЕС, 2014/35/ЕС, 2014/30/ЕС, 2006/42/ЕО, 2000/14/ЕО, включително на измененията им и покрива изискванията на стандартите: EN 60745-1, EN 60745-2-15 (Акумулаторен електроинструмент), EN 60335-1, EN 60335-2-29 (Зарядно устройство), EN 50581.

2000/14/ЕО: гарантирано ниво на звуковата мощност 82 dB (A). Метод за оценка на съответствието съгласно Приложение V.

Категория на продукта: 25

Пулверизатор

С пълна отговорност ние декларираме, че продуктът, описан в раздела «Технически данни», отговаря на всички валидни изисквания на Директиви 2011/65/ЕС, 2014/35/ЕС, 2014/30/ЕС, 2006/42/ЕО, включително измененията им и съответства на следните стандарти: EN 60745-1, EN 60745 (Акумулаторен електроинструмент), EN 60335-1, EN 60335-2-29 (Зарядно устройство), EN 50581.

Техническа документация (2006/42/ЕО, 2000/14/ЕО) при:

Bosch Lawn and Garden Ltd., PT-HG/ENS-PA2, Stowmarket, Suffolk IP14 1EY, England

Henk Becker

Executive Vice President
Engineering

Helmut Heinzelmann

Head of Product Certification
PT/ETM9

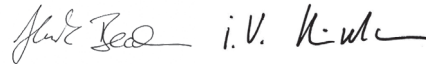

Robert Bosch Power Tools GmbH
70538 Stuttgart, GERMANY
Stuttgart, 01.01.2017

Монтиране и работа

Дейност	Фигура	Страница
Окомплектовка*	1	250
Зареждане на акумулаторната батерия	2	250
Монтиране/Демонтиране	3	250
Включване и изключване	4	251
Монтиране на телескопичната тръба с колела	5	251
Демонтиране на телескопичната тръба с колела	6	251

188 | Български

Дейност	Фигура	Страница
Регулиране на дължината на ръкохватката	7	252
Позиция за рязане до ръб/ Регулирайте работния ъгъл	8 – 9	252
Демонтиране на колелата	10	253
Работа с телескопичната дръжка	11 – 12	253
Използване на пулверизатора	13	254
Техническо обслужване	14	254
Допълнителни приспособления	15	254

* Окомплектовката се различава в зависимост от варианта на продукта.

Подкастриане на храсти

Преди започване на работа проверете храста за скрити чужди тела, напр. от телена ограда.

Ползване

За да не загубвате контрол, захващайте градинския инструмент правилно за ръкохватката. Неправилното захващане може да предизвика наранявания. След приключване на работа поставяйте предпазителя на ножовете.

Телескопична дръжка

Използвайте телескопичната дръжка с приставката ножица за трева и храсти. Преди да бъде монтирана ръкохватката с приставката ножица за храсти, колелата трябва да бъдат демонтирани.

Отстраняване на дефекти



Симптоми	Възможна причина	Отстраняване
Времето за работа с едно зареждане е твърде кратко	Акумулаторната батерия е в края на експлоатационния си период	Потърсете помощ в оторизиран сервиз за електроинструменти
Светодиодът свети непрекъснато Не е възможно зареждане	Акумулаторната батерия е дефектна	Потърсете помощ в оторизиран сервиз за електроинструменти

Поддържане и почистване

► **Внимание!** Преди да започнете техническо обслужване или почистване на градинския електроинструмент, го изключвайте. След изключването на градинския електроинструмент ножовете продължават да се движат няколко

Антиблокиращ механизъм

Ако ножът блокира в твърд/жилав предмет, натоварването на електродвигателя се увеличава. Интелигентното микроелектронно управление разпознава това състояние и превключва електродвигателя многократно, за да предотврати блокирането на ножа и за да пререже предмета. Превключването има осезаем звуков ефект и може да продължи до 3 секунди. След прерязването градинският електроинструмент продължава да работи в нормален режим или, ако не успее, остава автоматично в отворено положение на ножа (напр. ако по невнимание бъде блокиран от тел на градинска ограда).

Светлинен индикатор за състоянието на акумулаторната батерия

Индикаторът за състоянието на акумулаторната батерия указва състоянието по време на зареждане. При зареждане индикаторът мига със **зелена светлина**. Когато започне да свети с **непрекъсната зелена светлина**, акумулаторната батерия е заредена напълно. Светлинният индикатор показва за няколко секунди степента на зареденост на акумулаторната батерия, когато пусковият прекъсвач бъде натиснат изцяло или наполовина.

Светодиод	Капацитет
Непрекъсната зелена светлина	35 – 100%
Мигаща зелена светлина	15 – 35%
Мигаща червена светлина	5 – 15%
Непрекъсната светеща червена светлина	0 – 5%

секунди по инерция.
Внимание! Не докосвайте движещите се ножове.

- За да работите качествено и сигурно, поддържайте градинския електроинструмент чист.
- Когато работите с градинския електроинструмент или го почиствате/извършвате техническо обслужване, носете винаги предпазни ръкавици.

Извършвайте периодичен преглед на градинския електроинструмент за забележими дефекти, напр. разхлабени винтови съединения и износени или повредени детайли.

Пулверизатор

Изпразнете резервоара. Не съхранявайте остатъци или химикали в уреда.

Изхвърляйте течности, както е описано в указанията на препаратата, като спазвате и местните разпоредби.

За изплакване напълнете резервоара припл. на 1/3 с чиста вода. Никога не използвайте леснозапалими течности за почистване. Не използвайте агресивни или образуващи пяна материали. Винаги ползвайте личните предпазни средства, които се препоръчват от производителя на препаратата, напр. ръкавици, предпазни очила и др.п.

Изхвърляйте неизползвани течности съгласно указанията на производителя на препаратата.

Съхранявайте градинския уред на сигурно, сухо място, недостъпно за деца. Не поставяйте върху него други предмети.

Сервиз и технически съвети

www.bosch-garden.com

Когато се обръщате с Въпроси към представителите, моля, непременно посочвайте 10-цифрения каталожен номер, означен на табелката на електроинструмента.

Роберт Бош ЕООД – България

Бош Сервиз Център
Гаранционни и извънгаранционни ремонти
бул. Черни връх 51-Б
FPI Бизнес център 1407
1907 София
Тел.: (02) 9601061
Тел.: (02) 9601079
Факс: (02) 9625302
www.bosch.bg

Транспортиране

Включените в окомплектовката литиево-йонни акумулаторни батерии са в обхвата на изискванията на нормативните документи, касаещи продукти с повишена опасност. Акумулаторните батерии могат да бъдат транспортирани от потребителя на публични места без допълнителни разрешителни.

При транспортиране от трети страни (напр. при въздушен транспорт или ползване на куриерски услуги) има специални изисквания към опаковането и обозначаването им. За целта се консултирайте с експерт в съответната област.

Бракуване

Градинският електроинструмент, принадлежностите му и опаковките трябва да се предават за оползотворяване на съдържащите се в тях суровини.

Не изхвърляйте градински електроинструменти, зарядни устройства и акумулаторни или обикновени батерии при битовите отпадъци!

Само за страни от ЕС:



Съгласно Европейска директива 2012/19/ЕС относно излязла от употреба електрическа и електронна апаратура и съгласно Европейска директива 2006/66/ЕО акумулаторни или обикновени батерии, които не могат да се използват повече, трябва да се събират отделно и да бъдат подлагани на подходяща преработка за оползотворяване на съдържащите се в тях суровини.

► **Допуска се вградените акумулаторни батерии да се изваждат само при бракуване.** При отваряне на черупките на корпуса градинският електроинструмент може да бъде повреден.

За да извадите акумулаторната батерия от градинския електроинструмент, първо натиснете пусковия прекъсвач, докато акумулаторната батерия се разрези напълно. След това развийте винтовете на корпуса и демонтирайте капачката. Отделете клемите и извадете акумулаторната батерия.

Акумулаторни или обикновени батерии:



Литиево-йонни:

Моля, спазвайте указанията в раздела «Транспортиране».

Правата за изменения запазени.

Македонски

Безбедносни напомени

Толкување на символите



Прочитајте ги сите напомени и упатства за безбедност. Грешките настанати како резултат од непридржување до безбедносни напомени и упатства може да предизвикаат електричен удар, пожар и/или тешки повреди.



Секогаш носете заштитни наочари и крути обувки кога работите со уредот.



Внимавајте предмети коишто летаат од косачката да не ги повредат личностите коишто стојат околу уредот.

190 | Македонски



Предупредување: Држете се на безбедно растојание од косачката додека таа работи.



Не користете ја косачката кога врне и не излагајте ја на дожд.



Внимание: Сечилото работи и по гасењето на уредот!



Полначот употребувајте го само во суви простории.



Не прскајте во лице или на животни.



Не користете запалливи течности.



Не вдишувајте ги испарувањата.



Пред складирање, испразнете ја содржината на Вашиот распрскувач додека сте сеуште во градината. Не истурајте ја содржината во мијалник или во канализација. Не чувајте хемикалии или остатоци во уредот.



Уредот чувајте го на безбедно, суво место, вон дофат на деца. Не редете други предмети на уредот.

Општи напомени за безбедност за електричните апарати

⚠ ПРЕДУПРЕДУВАЊЕ Прочитајте ги сите напомени и упатства за

безбедност. Грешките настанати како резултат од непридржување до безбедносните напомени и упатства може да предизвикаат електричен удар, пожар и/или тешки повреди.

Зачувајте ги безбедносните напомени и упатства за користење и за во иднина.

Поимот «електричен алат» во напомените за безбедност се однесува на електрични апарати што користат струја (со струен кабел) и електрични апарати што користат батерии (без струен кабел).

Безбедност на работното место

- ▶ **Работниот простор секогаш нека биде чист и добро осветлен.** Неуредниот или неосветлен работен простор може да доведе до несреќи.
- ▶ **Не работете со електричниот апарат во околина каде постои опасност од експлозија, каде има запалливи течности, гас или прашина.** Електричните

апарати создаваат искри, кои може да ја запалат правта или пареата.

- ▶ **Држете ги децата и другите лица подалеку за време на користењето на електричниот апарат.** Доколку нешто Ви го попречи вниманието, може да ја изгубите контролата над уредот.

Електрична безбедност

- ▶ **Приклучокот на електричниот апарат мора да одговара на приклучокот во ѕидната дозна. Приклучокот во никој случај не смее да се менува. Не употребувајте прекинувач со адаптер заедно со заземјениот електричен апарат.** Неминувањето на прекинувачот и соодветните ѕидни дозни го намалуваат ризикот од електричен удар.
- ▶ **Избегнувајте физички контакт со заземјените површини на цевки, радијатори, шпорет и фрижидери.** Постои зголемен ризик од електричен удар, доколку Вашето тело е заземјено.
- ▶ **Електричните апарати држете ги подалеку од дожд и влага.** Навлегувањето на вода во електричниот апарат го зголемува ризикот од електричен удар.
- ▶ **Не го користете кабелот за друга намена, за да го носите електричниот апарат, за да го закачите или да го влечете приклучокот од ѕидната дозна. Држете го кабелот понастрана од топлина, масло, остри рабови или подвижните компоненти на уредот.** Оштетениот или свиткан кабел го зголемува ризикот за електричен удар.
- ▶ **Доколку со електричниот апарат работите на отворено, користете само продолжен кабел што е погоден за користење на надворешен простор.** Користењето на соодветен продолжен кабел на отворено го намалува ризикот од електричен удар.
- ▶ **Доколку користењето на електричниот апарат во влажна околина не може да се избегне, користете заштитен уред со диференцијална струја.** Употребата на заштитниот уред со диференцијална струја го намалува ризикот од електричен удар.

Безбедност на лица

- ▶ **Бидете внимателни како работите и разумно користете го електричниот апарат. Не користете електрични апарати, доколку сте уморни или под влијание на дрога, алкохол или лекови.** Еден момент на невнимание при употребата на електричниот апарат може да доведе до сериозни повреди.
- ▶ **Носете заштитна опрема и секогаш носете заштитни очила.** Носењето на заштитна опрема, како на пр. маска за прав, обувки за заштита од лизгање, заштитен шлем или заштита за слухот, во зависност од видот и примената на електричниот апарат, го намалува ризикот од повреди.
- ▶ **Избегнувајте неконтролирано користење на апаратите. Осигурете се, дека е исклучен електричниот апарат, пред да го приклучите на напојување со струја и/или на батерија, пред да го земете или носите.** Доколку при носењето на

апаратот, сте го ставиле прстот на прекинувачот или сте го приклучиле уредот додека е вклучен на напојување со струја, ова може да предизвика несреќа.

- ▶ **Издадете ги алатите за подесување или клучевите за зашрафување, пред да го вклучите електричниот апарат.** Доколку има алат или клуч во некој од деловите на уредот што се вртат, ова може да доведе до повреди.
- ▶ **Избегнувајте абнормално држење на телото. Застанете во сигурна положба и постојано држете рамнотежа.** На тој начин ќе може подобро да го контролирате електричниот апарат во неочекувани ситуации.
- ▶ **Носете соодветна облека. Не носете широка облека или накит. Тргнете ја косата, облеката и ракавиците подалеку од подвижните делови.** Лесната облека, накитот или долгата коса може да се зафатат од подвижните делови.
- ▶ **Доколку треба да се инсталираат уреди за вшмукување прав, осигурете се дека тие правилно се приклучени и прикладно се користат.** Користењето на вшмукувач за прав не ја намалува опасноста од прав.

Користење и ракување со електричниот апарат

- ▶ **Не го преоптоварувајте уредот. Користете го соодветниот електричен апарат за Вашата работа.** Со соодветниот електричен апарат ќе работите подобро и посигурно во зададениот домен на работа.
- ▶ **Не користете го електричниот апарат, доколку има дефектен прекинувач.** Апаратот кој повеќе не може да се вклучи или исклучи, ја загрозува безбедноста и мора да се поправи.
- ▶ **Извлечете го приклучокот од сидната дозна и/или издадете ја батеријата, пред да ги смените поставките на уредот, да ги замените деловите или да го тргнете настрана уредот.** Овие мерки за предупредување го спречуваат невнимателниот старт на електричниот уред.
- ▶ **Чувајте ги подалеку од дофатот на деца електричните апарати кои не ги користите. Овој уред не смее да го користат лица кои не се запознаени со него или не ги имаат прочитано овие упатства.** Електричните апарати се опасни, доколку ги користат неискусни лица.
- ▶ **Одржувајте ги грижливо електричните апарати. Проверете дали подвижните делови функционираат беспрекорно и не се заглавени, дали се скршени или оштетени, што може да ја попречи функцијата на електричниот апарат. Поправете ги оштетените делови пред користењето на уредот.** Многу несреќи својата причина ја имаат во лошо одржуваните електрични апарати.
- ▶ **Алатот за сечење одржувајте го остар и чист.** Внимателно одржуваните алати за сечење со остри рабови за сечење помалку се заглавуваат и со нив полесно се работи.

- ▶ **Користете ги електричните апарати, опремата, додатоките за алатите итн. во согласност со ова упатство. Притоа земете ги во обзир работните услови и дејноста што треба да се изврши.** Користењето на електрични апарати за друга употреба освен наведената може да доведе до опасни ситуации.

Користење и ракување на батерискиот апарат

- ▶ **Батериите полнете ги со полначи што се препорачани исклучиво од производителот.** Доколку полначот кој е прилагоден на еден соодветен вид батерии, го користите со други батерии, постои опасност од пожар.
- ▶ **Затоа користете батерии кои се предвидени за електричниот апарат.** Користењето друг вид батерии може да доведе до повреди и опасност од пожар.
- ▶ **Неупотребената батерија држете ја подалеку од канцелариски спојувалки, клучеви, железни пари, клинци, шрафови или други мали метални предмети, што може да предизвикаат премостување на контактите.** Краток спој меѓу контактите на батеријата може да предизвика изгореници или пожар.
- ▶ **При погрешно користење, може да истече течноста од батеријата. Избегнувајте контакт со неа. Доколку случајно дојдете во контакт со течноста, исплакнете ја со вода. Доколку течноста дојде во контакт со очите, побарајте лекарска помош.** Истечената течност од батеријата може да предизвика кожни иритации или изгореници.

Сервис

- ▶ **Поправката на Вашиот електричен апарат смее да биде извршена само од страна на квалификуван стручен персонал и само со користење на оригинални резервни делови.** Само на тој начин ќе бидете сигурни во безбедноста на електричниот апарат.

Безбедносни правила за електричните ножици за жива ограда

- ▶ **Чувајте ги сите делови на своето тело подалеку од сечилото. Не обидувајте се да ги отстраните заглавените отпадоци од сечилото додека машината е вклучена. Заглавените отпадоци отстранувајте ги од сечилото само кога машината е исклучена.** Еден момент на невнимание при работа со електричните ножици за жива ограда може да резултира со тешки повреди.
- ▶ **Електричните ножици секогаш носете ги за рачката, и тоа само кога се исклучени. Кога ги пренесувате или складирате електричните ножици секогаш ставете ја заштитната футрола.** Внимателното ракување со машината го намалува ризикот од повреда.
- ▶ **Работете со машината само на изолирани површини, зошто сечилото може да дојде во допир со скриени електрични инсталации. Ако сечилото**

192 | Македонски

дојде во допир со проводник на електрична енергија, преку металните делови на машината може да предизвика електричен удар кај ракувачот со ножиците.

Безбедносни напомени за тримерот за грмушки и трева

- ▶ Оваа косачка не е наменета на личности (и деца) со ограничени физички, сензорни или душевни можности, со недостаток на искуство и знаење, освен ако не им се обезбедени соодветни инструкции или надзор за употреба на косачката од страна на личност одговорна за нивната безбедност. Внимавајте децата да не си играат со косачката.
- ▶ Никогаш не дозволувајте им на деца и луѓе кои не се запознаени со овие инструкции да ја користат косачката. Локалните прописи можат да ја ограничат возраста на ракувачот. Чувајте ја косачката вон дофат на деца кога не ја употребувате.
- ▶ Ракувачот е одговорен за штетата нанесена на други луѓе или имот.
- ▶ Не користете ја машината кога во непосредна близина има животни, луѓе, а особено деца.
- ▶ Држете го кабелот понастрана од сечилата.
- ▶ Секогаш носете заштитни наочари и крути обувки кога работите со уредот.
- ▶ Не работете при лоши временски услови, посебно кога постои ризик од грмотевици.
- ▶ Користете ја машината само по дневна светлина или под добро осветлување.
- ▶ Проверете да се поставени и прицврстени сите заштитни капаци и штитници. Пред употреба спроведете ги сите неопходни проверки и поправки.
- ▶ Веднаш згаснете го уредот ако Вашите нозе или раце се преблиску до сечилото.
- ▶ Уредот исклучете го од напојување (извадете го од утикачот или сигурносниот уред):
 - секогаш кога ја оставате косачката без надзор,
 - пред отстранување на блокада,
 - пред прегледување, чистење и поправка на машината,
 - веднаш по удирање во тврд предмет. Веднаш по оштетување прегледајте ја машината и извршете ги неопходните поправки,
 - ако косачката почне да вибрира неконтролирано (проверете веднаш).
- ▶ Чувајте ги стапалата и рацете подалеку од сечилото.



Заштитете го електричниот апарат од топлина, на пр. од долготрајно изложување на сончеви зраци, оган, вода и влага. Постои опасност од експлозија.

- ▶ **Не отворајте го уредот.** Постои опасност од експлозија поради краток спој на батеријата.
- ▶ **Доколку се оштети батеријата или не се користи правилно, од**

неа може да излезе пареа. Внесете свеж воздух и доколку има повредени однесете ги на лекар. Пареата може да ги надразни дишните патишта.

- ▶ **Доколку е дефектна батеријата, од неа може да излезе течност и да искапе на околните предмети. Проверете ги соодветните делови.** Доколку е потребно, исчистете ги или заменете ги.

Безбедносни напомени за распрскувачот

- ▶ Почитувајте го упатството и безбедносните напомени на средството што го користите во распрскувачот. Препорачано е да носите заштитни ракавици и наочари.
- ▶ Пред употреба прочитајте ги сите безбедносни напомени на безбедносните листови, на кутијата и на пакувањето на средство за заштита на растенијата. Секогаш користете ја заштитната опрема препорачана од производителот (ракавици, наочари и слично).
- ▶ Пред употреба прочитајте ги сите упатства и безбедносни напомени за распрскувачот и средството за заштита на растенијата. Непочитувањето на овие упатства може да резултира со сериозна штета / повреда.
- ▶ Чувајте го распрскувачот вон дофат на деца.
- ▶ Прдржувајте се до локалните прописи за за вентилација, заштита од пожар и работа.
- ▶ При употреба на распрскувачот не јадете, не пијте и не отварајте пламен.
- ▶ По употреба распрскувачот внимателно прегледајте го.
- ▶ Во распрскувачот не редете течности потопли од 40 °C, алкали, самогрејни супстанции, корозивни (кисели) или запалливи течности.
- ▶ Не употребувајте течности чии ризици не ги знаете.
- ▶ Не прскајте кон себе, кон други личности и кон животни. Чувајте ги рацете подалеку од отворот на распрскувачот. Ако млазницата е затната, веднаш згаснете го уредот. Ако дојдете во контакт со хемикалиите или случајно се прснете в око, придржувајте се до упатството на средството и веднаш побарајте помош од лекар.
- ▶ Секогаш придржувајте се до упатствата на декларацијата на пакувањето или до приложените упатства на произведувачот на средството за заштита на растенијата.
- ▶ Прскајте само на добро проветрени места. Секогаш прскајте во насоката на ветер, спротивно од луѓе, животни и полици со храна.

- ▶ Секогаш прскајте во склад со упатствата на производителот на заштитното средство, внимавајќи да не дојде до прскање напразно.

Безбедносни напомени за полначи



Полначот држете го подалеку од дожд и влага. Навлегувањето на вода во полначот го зголемува ризикот од електричен удар.

- ▶ **Не полнете други батерии.** Полачот е наменет само за Бош литиум-јонски батерии со волтажа опишана во техничките карактеристики. Во спротивно, постои ризик од пожар и од експлозија.
- ▶ **Одржувајте ја чистотата на полначот.** Доколку се извалка, постои опасност од електричен удар.
- ▶ **Пред секое користење, проверете го полначот, кабелот и приклучокот. Не го користете полначот, доколку приметите оштетувања. Не го отворајте сами полначот и оставете го на поправка кај квалификуван стручен персонал кој ќе користи само оригинални резервни делови.** Оштетениот полнач, кабел и приклучок го зголемува ризикот за електричен удар.
- ▶ **Не го користете полначот на лесно запалива подлога (на пр. хартија, текстил итн.) односно во запалива околина.** Постои опасност од пожар заради затоплувањето на уредот што произлегува при полнењето.

194 | Македонски

- **Не ги оставајте децата без надзор.** Така ќе се осигурате дека децата нема да си играат со полначот.
- **Децата и лицата, кои поради нивните физички, сензорни или духовни способности или нивно неискуство или непознавање не се во состојба, безбедно да ракуваат со полначот, не смеат да го користат истиот без надзор или инструкции од страна на одговорно лице.** Инаку постои опасност од погрешна употреба и повреди.

Ознаки

Следните ознаки се важни за читање и разбирање на упатството за употреба. Запаметете ги ознаките и нивното значење. Вистинската интерпретација на ознаките Ви помага подобро и побезбедно да го користите електричниот апарат.

Ознака	Значење
	Носете заштитни ракавици
	Носете заштитни очила.
	Правец на реакција
	Правец на движење
	Вклучување/Исклучување
	Дозволена функција
	Забранети акции
	Чујна бучава
	Опрема

Употреба со соодветна намена

Уредот е наменет за сечење на тенки грмушки и за косење трева покрај рабови.

Додатокот за распрскување е наменет за раскнање растворливи средства за заштита на растенијата, на пример инсектициди, фунгициди, хербициди и ѓубрива. Овој производ е погоден само за домашна употреба. Производот не е наменет за употреба со други хемиски средства и не е за комерцијална употреба.

Технички податоци

Изио		Тример за трева	Тример за грмушки	Распрскувач	Тример за трева со вклучен телескоп на тркала	Тример за грмушки вклучен телескоп на тркала
Број на дел/артикл		3 600 Н33 1..	3 600 Н33 1..	3 600 Н33 1..	3 600 Н33 1..	3 600 Н33 1..
Тежина согласно - EPTA-Procedure 01:2014	кг	0,50	0,55	0,59	1,2	1,3
Ширина на сечилото	мм	80	-	-	80	-
Должина на сечилото	мм	-	120	-	-	120
Волумен	l	-	-	1	-	-
Должина на телескопот	см	-	-	-	80 – 115	80 – 115
Полнач						
Број на дел/артикл	EU/V- UK/V- AUS/V-		2 609 006 408/230			
Влезен напон			2 609 006 409/230			
			2 609 006 410/240			

Серискиот број на уредот се наоѓа на натписната плочка на косачката. Трговските имиња на некои косачки можат да бидат различни. Испорачаниот пакет варира во зависност од верзијата на производот.

Изио		Тример за трева	Тример за грмушки	Распрскувач	Тример за трева со вклучен телескоп на тркала	Тример за грмушки вклучен телескоп на тркала
Струја за полнење	мА	500	500	500	500	500
Дозволени граници на температура за полнење	°C	0 – 45	0 – 45	0 – 45	0 – 45	0 – 45
Тежина согласно - EPTA-Procedure 01:2014	кг	0,07	0,07	0,07	0,07	0,07
Батерија		Литиум-јонска	Литиум-јонска	Литиум-јонска	Литиум-јонска	Литиум-јонска
Номинален напон	волти =	3,6	3,6	3,6	3,6	3,6
Капацитет	Ah	1,5	1,5	1,5	1,5	1,5
Време на полнење (празна батерија)	ч	3,5	3,5	3,5	3,5	3,5
Број на батериски ќелии		1	1	1	1	1
Време на работа со едно полнење (до)	мин	50	50	50	50	50

Серискиот број на уредот се наоѓа на натписната плочка на косачката. Трговските имиња на некои косачки можат да бидат различни. Испорачаниот пакет варира во зависност од верзијата на производот.

Информации за бучава/вибрации

Тример за трева

Вредностите на емисија на бучава одредени во согласност со EN 50636-2-94.

Нивото на звучниот притисок на уредот, оценето со A, типично е помало од 70 dB(A).

Вкупна вредност на вибрации a_h (векторски збир на трите показатели) и несигурност K утврдена според EN 60335: $a_h < 2,5 \text{ m/s}^2$, $K = 1,5 \text{ m/s}^2$.

Опсег на вибрации₁

Тример за грмушки

Вредностите на емисија на бучава одредени во согласност со EN 60745-2-15.

Измереното A ниво на бучава изнесува обично: Ниво на звучен притисок 58 dB (A); Јачина на звук 79 dB (A). Варијабилност K = 3 dB.

Вкупните вредности на вибрации a_h (векторски збор на трите насоки) и несигурност K дадени се во согласност со EN 60745:

$a_h < 2,5 \text{ m/s}^2$, $K = 1,5 \text{ m/s}^2$.

Опсег на вибрации₁

Распрскувач

Вредностите на емисија на бучава одредени во согласност со EN 60745.

Измереното A ниво на бучава изнесува обично: Ниво на звучен притисок 58 dB (A); Јачина на звук 79 dB (A). Варијабилност K = 3 dB.

Вкупните вредности на вибрации a_h (векторски збор на трите насоки) и несигурност K дадени се во согласност со EN 60745:

$a_h < 2,5 \text{ m/s}^2$, $K = 1,5 \text{ m/s}^2$.

Опсег на вибрации₁

1) Нивото на вибрации наведено во овие упатства е измерено со нормирана постапка според EN 60745 и може да се користи за меѓусебна споредба на електричните апарати. Исто така може да се прилагоди за предвремена процена на оптоварувањето со вибрации. Наведеното ниво на вибрации е за основната примена на електричниот апарат. Доколку електричниот апарат се користи за други примени, со различна опрема, алатот што се вметнува отстапува од нормите или недоволно се одржува, може да отстапува нивото на вибрации. Ова може значително да го зголеми оптоварувањето со вибрации во периодот на целокупното работење. За прецизно одредување на оптоварувањето со вибрации, треба да се земе во обѕир и периодот во кој уредот е исклучен или едвај работи, а не во моментот кога е во употреба. Ова може значително да го намали оптоварувањето со вибрации во периодот на целокупното работење.

Утврдете ги дополнителните мерки за безбедност за заштита на корисникот од влијанието на вибрациите, како на пр.: одржувајте ги внимателно електричните апарати и алатот за вметнување, одржувајте ја топлината на дланките, организирајте го текот на работата.

196 | Македонски

Изјава за сообразност

Пример за трева

Изјавуваме под сопствена одговорност дека производот опишан во поглавието «Технички податоци» е во склад со правилниците 2011/65/EU, 2014/35/EU, 2014/30/EU, 2006/42/EC и со нивните измени и во склад со следните норми: EN 60335-1, EN 50636-2-94 (батериски апарат), EN 60335-1, EN 60335-2-29 (батериски полнач), EN 50581.

Пример за грмушки

Изјавуваме на наша одговорност, дека опишаниот производ во «Технички податоци» соодветствува на сите применливи одредби од директивите 2011/65/EU, 2014/35/EU, 2014/30/EU, 2006/42/EC, 2000/14/EC вклучително нивните измени и е сообразен со следните норми: EN 60745-1, EN 60745-2-15 (батериски апарат), EN 60335-1, EN 60335-2-29 (батериски полнач), EN 50581.

2000/14/EC: Гарантирана јачина на звук 82 dB (A).
Постапката за оценување на сообразноста е наведена во Анекс V.

Категорија на производ: 25

Распрскувач

Изјавуваме под сопствена одговорност дека производот опишан во поглавието «Технички податоци» е во склад со правилниците 2011/65/EU, 2014/35/EU, 2014/30/EU, 2006/42/EC и со нивните измени и во склад со следните норми: EN 60745-1, EN 60745 (батериски апарат), EN 60335-1, EN 60335-2-29 (батериски полнач), EN 50581.

Техничка документација (2006/42/EC, 2000/14/EC) при: Bosch Lawn and Garden Ltd., PT-HG/ENS-PA2, Stowmarket, Suffolk IP14 1EY, England

Henk Becker Helmut Heinzelmann
Executive Vice President Head of Product Certification
Engineering PT/ETM9

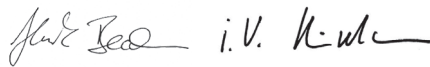

Robert Bosch Power Tools GmbH
70538 Stuttgart, GERMANY
Stuttgart, 01.01.2017

Монтажа и користење

Цел на користењето	Слика	Страна
Обем на испорака*	1	250
Полнење на батеријата	2	250
Монтажа/Демонтажа	3	250
Вклучување/Исклучување	4	251
Телескоп со монтирани тркала	5	251
Телескоп со извадени тркала	6	251

Цел на користењето	Слика	Страна
Прилагодување на должината на рачката	7	252
Прилагодување на аголот на сечење/ Прилагодете го работниот агол	8 – 9	252
Извадете ги тркалата	10	253
Упатство за употреба со телескопот	11 – 12	253
Употреба на распрскувачот	13	254
Одржување	14	254
Опрема	15	254

* Испорачаниот пакет варира во зависност од верзијата на производот.

Шишање жива ограда

Пред работа прегледајте ја живата ограда да нема некакви туѓи тела, како на пример жица.

Примена

Уредот држете го правилно за рачката за да не ја изгубите контролата врз него. Неправилното држење може да доведе до повреда.

После употреба, за пренесување поставете го штитникот на сечилото.

Телескопска рачка

Користете ја телескопската рачка со додатоците за шишање грмушки и трева. Пред рачката да се користи со додатоците за шишање грмушки и трева, тркалата треба да се извадат.

Анти-блок механизам

Ако сечилото дојде во допир со тврд материјал, оптоварувањето на моторот се зголемува. Интелигентна микро електроника го евидентира оптоварувањето и неколку пати ја менува насоката на вртење на моторот. Тоа може да се слушне и трае 3 секунди. Откако ќе го пресече тврдиот материјал, машината продолжува да работи нормално, или сечилото застанува (на пример во случај метален предмет да ја блокирал машината).

Приказ за наполнетоста на батеријата

Индикаторот за наполнетост на батеријата го покажува напредокот на полнењето. Кога при полнење **трепка** индикаторот **зелено**. Кога индикаторот за наполнетост на батеријата сцети **постојано зелено**, батеријата е наполнета до крај.

Индикаторот за наполнетост на батеријата покажува пола или целосна наполнетост при притискање на копчето за вклучување уште неколку секунди после вадење на батеријата.

ЛЕД светло	Капацитет	ЛЕД светло	Капацитет
Трајно зелено светло	35 – 100%	Трепкаво црвено светло	5 – 15%
Трепкаво зелено светло	15 – 35%	Трајно црвено светло	0 – 5%

Отстранување грешки



Проблем	Можна причина	Решение
Батеријата кратко трае	Батеријата се приближува кон крајот на својот работен век	Побарајте помош од сервис
Приказот за наполнетост на батеријата свети непрекинато Не евозможен процес на полнење	Дефектна батерија	Побарајте помош од сервис

Одржување и чистење

- ▶ **Внимание!** Пред сите операции на одржување и чистење исклучувајте го уредот. Откако ќе го исклучите уредот, сечилото продолжува да врти уште неколку секунди. **Внимание!** Не допирајте ја подвижното сечило.
- ▶ Одржувајте го уредот чист за да обезбедите добра и безбедна работа.
- ▶ Секогаш носете крути обувки кога работите со уредот, го поправете или чистите.

Редовно прегледувајте го уредот да не има очигледни недостатоци, како што се лабави спојки и оштетени или истрошени делови.

Распрскувач

Испразнете го резерварот. Не чувајте хемикалии и остатоци во уредот.

Од преостанатата течност ослободете се како што е наведено во упатството на производителот на средството според локалните прописи.

За плакнење, резерварот наполнете го до 1/3 со чиста вода. За чистење никогаш не користете запалливи течности. Не употребувајте агресивни ни абразивни средства за чистење. Секогаш носете заштитна опрема препорачана од производителот на средството за заштита на растенијата, на пример ракавици, наочари и друго.

Со неискористената течност располагајте како што е наведено во упатството на производителот на средството. Уредот чувајте го на безбедно, суво место, вон дофат на деца. Не редете други предмети на уредот.

Сервисна служба и совети при користење

www.bosch-garden.com

За сите прашања и нарачки на резервни делови, Ве молиме наведете го 10-цифрениот број од спецификационата плочка на уредот.

Македонија

Д.Д.Електрис
Сава Ковачевик 47Њ, број 3
1000 Скопје
Е-пошта: dimce.dimcev@servis-bosch.mk
Интернет: www.servis-bosch.mk
Тел./факс: 02/ 246 76 10
Моб.: 070 595 888

Транспорт

Литиум-јонските батерии подлежат на барањата на Законот за опасни материјали. Батериите може да се транспортираат само од страна на корисникот, без потреба од дополнителни квалификации.

При пренос на истите од страна на трети лица (на пр. воздушен транспорт или шпедиција) неопходно е да се внимава на специјалните напомени на амбалажата и ознаките. Во таков случај, при подготовката на пратката мора да се повика експерт за опасни супстанции.

Отстранување

Машината, додатната опрема и амбалажата треба да се сортираат за рециклажа.

Не фрлајте ја косачката со комуналниот отпад!

Само за земји во рамки на ЕУ



Според Европската директива 2012/19/EU електричната и електронската опрема што веќе не е употреблива, како и според Европската директива 2006/66/ЕС неисправните и потрошените акумулатори и батерии мора да се собираат одвоено од комуналниот отпад и да се одлагаат на начин што не е штетен по околината.

198 | Srpski

- ▶ **Вградените батерии можат да бидат отстранети само за фрлање.** Со отворање на кукиштето, уредот може да се оштети.

За да ја извадите батеријата од уредот, притиснете го копчето за вклучување додека батеријата потполно не се испразни. Одвртете ги шрафовите на кукиштето и извадете го капакот. Исклучете ги конекторите на батеријата и извадете ја батеријата.

Батерии:**Литиум-јонска:**

Прочитајте ги упатствата во поглавието «Транспорт».

Се задржува правото на промена.

Srpski**Uputstva o sigurnosti****Objašnjenja simbola sa slikom**

Čitajte sva upozorenja i uputstva. Propusti kod pridržavanja upozorenja i uputstava mogu imati za posledicu električni udar, požar i/ili teške povrede.



Nosite uvek zaštitne naočare i čvrste cipele, kada radite sa baštenskim uređajem.



Pazite da osobe koje stoje u blizini ne budu povredene usled odbačenih stranih tela.



Opomena: Održavajte sigurno rastojanje od baštenskog uređaja, kada on radi.



Baštenski uređaj ne koristiti po kiši ili izlagati kiši.



Pažnja: Nož za sečenje radi i dalje posle isključivanja baštenskog uređaja!



Upotrebljavajte uređaj za punjenje samo u suvim prostorijama.



Ne prskajte u lice ili na životinje.



Ne koristite zapaljive tečnosti.



Pare ne udišite.



Pre lagerovanja, ispraznite sadržaj spreja, dok ste napolju u Vašoj bašti. Ne przanite sadržaj u lavabo ili u kanalizaciju. Ne čuvajte hemikalije ili ostatke u uređaju.



Čuvajte baštenski uređaj na nekom sigurnom suvom mestu izvan dohvata dece. Ne stavljajte neke druge predmete na baštenski uređaj.

Opšta upozorenja za električne alate**⚠ UPOZORENJE****Čitajte sva upozorenja i uputstva.**

Propusti kod pridržavanja upozorenja i uputstava mogu imati za posledicu električni udar, požar i/ili teške povrede.

Čuvajte sva upozorenja i uputstva za budućnost.

Pojam upotrebljen u upozorenjima „električni alat“ odnosi se na električne alate sa radom na mreži (sa mrežnim kablom) i na električne alate sa radom na akumulator (bez mrežnog kabla).

Sigurnost na radnom mestu

- ▶ **Držite Vaše radno područje čisto i dobro osvetljeno.** Nered ili neosvetljena radna područja mogu voditi nesrećama.
- ▶ **Ne radite sa električnim alatom u okolini ugroženoj eksplozijom, u kojoj se nalaze zapaljive tečnosti, gasovi ili prašine.** Električni alati prave varnice koje mogu zapaliti prašinu ili isparenja.
- ▶ **Držite podalje decu i druge osobe za vreme korišćenja električnog alata.** Prilikom rada možete izgubiti kontrolu nad aparatom.

Električna sigurnost

- ▶ **Priključni utikač električnog alata mora odgovarati utičnici. Utikač nesme nikako da se menja. Ne upotrebljavajte adaptore utikača zajedno sa električnim alatima zaštićenim uzemljenjem.** Ne promenjeni utikači i odgovarajuće utičnice smanjuju rizik električnog udara.
- ▶ **Izbegavajte kontakt telom sa uzemljenim površinama kao cevi, grejanja, šporet i rashladni ormani.** Postoji povećani rizik od električnog udara ako je Vaše telo uzemljeno.
- ▶ **Držite aparat što dalje od kiše ili vlage.** Prodor vode u električni alat povećava rizik od električnog udara.
- ▶ **Ne nosite električni alat za kabl, ne vešajte ga ili ne izvlačite ga iz utičnice. Držite kabl dalje od vreline, ulja, oštarih ivica ili delova aparata koji se pokreću.** Oštećeni ili uvrnuti kablovi povećavaju rizik električnog udara.

- ▶ **Ako sa električnim alatom radite u prirodi, upotrebljavajte samo produžne kablove koji su pogodni za spoljnu upotrebu.** Upotreba produžnog kabla uzemljenog za spoljnu upotrebu smanjuje rizik od električnog udara.
- ▶ **Ako rad električnog alata ne može da se izbegne u vlažnoj okolini, koristite prekidač strujne zaštite pri kvaru.** Upotreba prekidača strujne zaštite pri kvaru smanjuje rizik od električnog udara.

Sigurnost osoblja

- ▶ **Budite pažljivi, pazite na to, šta radite i idite razumno na posao sa Vašim električnim alatom. Ne koristite električni alat ako ste umorni ili pod uticajem droge, alkohola ili lekova.** Momenat nepažnje kod upotrebe električnog alata može voditi ozbiljnim povredama.
- ▶ **Nosite ličnu zaštitnu opremu i uvek zaštitne naočare.** Nošenje lične zaštitne opreme, kao maske za prašinu, sigurnosne cipele koje ne klišu, zaštitni šlem ili zaštitu za sluh, zavisno od vrste i upotrebe električnog alata, smanjuju rizik od povreda.
- ▶ **Izbegavajte nenamerno puštanje u rad. Uverite se da je električni alat isključen, pre nego što ga priključite na struju i/ili na akumulator, uzmete ga ili nosite.** Ako prilikom nošenja električnog alata držite prst na prekidaču ili aparat uključen priključujete na struju, može ovo voditi nesrećama.
- ▶ **Uklonite alate za podešavanje ili ključeve za zavrtnje, pre nego što uključite električni alat.** Neki alat ili ključ koji se nalazi u rotirajućem delu aparata, može voditi nesrećama.
- ▶ **Izbegavajte nenormalno držanje tela. Pobrinite se uvek da stabilno stojite i održavajte u svako doba ravnotežu.** Na taj način možete bolje kontrolisati električni alat u neočekivanim situacijama.
- ▶ **Nosite pogodnu odeću. Ne nosite široku odeću ili nakit. Držite kosu, odeću i rukavice dalje od pokretnih delova.** Opušteno odelo, dugu kosu ili nakit mogu zahvatiti rotirajući delovi.
- ▶ **Ako mogu da se montiraju uredjaji za usisavanje i skupljanje prašine, uverite se da li su priključeni i upotrebljeni kako treba.** Upotreba usisavanja prašine može smanjiti opasnosti od prašine.

Brižljiva upotreba i ophodjenje sa električnim alatima

- ▶ **Ne preopterećujte aparat. Upotrebljavajte za Vaš posao električni alat određen za to.** Sa odgovarajućim električnim alatom radite bolje i sigurnije u navedenom području rada.
- ▶ **Ne koristite nikakav električni alat čiji je prekidač u kvaru.** Električni alat koji se ne može više uključiti ili isključiti, je opasan i mora se popraviti.
- ▶ **Izvcite utikač iz utičnice i/ili uklonite akumulator pre nego što preduzmete podešavanja na aparatu, promenu delova pribora ili ostavite aparat.** Ova mera opreza sprečava nenamerni start električnog alata.

- ▶ **Čuvajte nekorišćene električne alate izvan dometa dece. Ne dozvoljavajte korišćenje aparata osobama koje ne poznaju aparat ili nisu pročitale ova uputstva.** Električni alati su opasni, kada ih koriste neiskusne osobe.
- ▶ **Održavajte brižljivo električni alat. Kontrolišite da li pokretni delovi aparata besprekorno funkcionišu i ne „lepe“, da li su delovi polomljeni ili su tako oštećeni da je oštećena funkcija električnog alata. Popravite ove oštećene delove pre upotrebe.** Mnoge nesreće imaju svoje uzroke u loše održavanim električnim alatima.
- ▶ **Održavajte alate za sečenja oštre i čiste.** Brižljivo održavani alati za sečenja sa oštrim ivicama manje „slepljuju“ i lakše se vode.
- ▶ **Upotrebljavajte električni alat, pribor, alate koji se umeću itd. prema ovim uputstvima. Obratite pažnju pritom na uslove rada i posao koji morate obaviti.** Upotreba električnih alata za druge namene koje nisu predviđene, može voditi opasnim situacijama.

Brižljivo ophodjenje i upotreba akku-alata

- ▶ **Punite akku samo u aparatima za punjenje, koje je preporučio proizvođač.** Za aparat za punjenje koji je pogodan za određenu vrstu baterija, postoji opasnost od požara, ako se upotrebljava sa drugim baterijama.
- ▶ **Upotrebljavajte samo akku predviđene za to u električnim alatima.** Upotreba drugih baterija može voditi povredama i požaru.
- ▶ **Držite ne korišćeni akku dalje od kancelarijskih spajalica, novčića, ključeva, eksera, zavrtnja ili drugih malih metalnih predmeta, koji mogu prouzrokovati premošćavanje kontakata.** Kratak spoj između kontakata baterije može imati za posledicu opekotine ili vatru.
- ▶ **Kod pogrešne primene može tečnost da izadje iz akku. Izbegavajte kontakt sa njom. Kod slučajnog kontakta isperite sa vodom. Ako tečnost dospe u oči, iskoristite i dodatnu lekarsku pomoć.** Tečnost baterije koja izlazi može voditi nadražajima kože ili opekotinama.

Servisi

- ▶ **Neka Vam Vaš električni alat popravljaju samo kvalifikovano osoblje i samo sa originalnim rezervnim delovima.** Tako se obezbeđuje, da ostane sačuvana sigurnost aparata.

Sigurnosna uputstva za makaze za živicu

- ▶ **Držite Vaše sve delove tela dalje od noža za sečenje. Ne pokušavajte, da sa noževima u radu uklanjate materijal koji se seče ili da držite materijal koji treba seći. Uklanjajte zaglavljene materijal za sečenje samo sa isključenim uredjajem.** Momenat nepažnje pri korišćenju makaza za živicu može uticati na teške povrede.
- ▶ **Nosite makaze za živicu za dršku i motorom koji stoji. Pri transportu ili čuvanju makaza za živicu uvek navucite zaštitni poklopac.** Brižljivo ophodjenje sa uredjajem smanjuje opasnost od povreda od noža.
- ▶ **Držite električni alat samo za izzolovane drške, pošto noževi mogu doći u dodir sa skrivenim vodovima struja.**

200 | Srpski

Kontakt noža sa vodom koji provodi napon može staviti pod napon metalne delove uredjaja i uticati na električni udar.

Sigurnosna uputstva za makaze za žbunje/travu

- ▶ Ovaj baštenski uredjaj nije zamišljen za to, da ga koriste osobe (uključujući i decu) sa ograničenim fizičkim, umnim ili duševnim sposobnostima ili nedostajućim iskustvom i/ili nedostajućim znanjem, čak ni onda, ako su pod nadzorom osobe koja je nadležna za njihovu sigurnost ili dobijaju od nje uputstva, kako se koristi baštenski uredjaj. Decu bi trebalo nadzirati, da biste bili sigurni da se ne igraju sa baštenskim uredjajem.
- ▶ Nikaka deci ili osobama koje nisu upoznate sa ovim uputstvima ne dozvoliti korišćenje baštenskog uredjaja. Nacionalni propisi ograničavaju moguće starost radnika. Čuvajte baštenski uredjaj da bude za decu nedostupan, kada nije u upotrebi.
- ▶ Radnik ili korisnik je odgovoran za nesreće ili štete kod drugih ljudi ili na njihovoj imovini.
- ▶ Ne radite sa baštenskim uredjajem nikada dok se osobe, posebno deca ili kućne životinje nalaze u neposrednoj blizini.
- ▶ Priključni kabl držite dalje od noževa.
- ▶ Nosite uvek zaštitne naočare i čvrste cipele, kada radite sa baštenskim uredjajem.
- ▶ Ne kosite pri lošim vremenskim uslovima, posebno nevremenu koje upravo nastaje.
- ▶ Upotrebljavajte baštenski uredjaj samo pri dnevnom svetlu ili dobrom veštačkom svetlu.
- ▶ Kontrolišite da li su poklopci i zaštitni uredjaji neoštećeni i ispravno namešteni. Izvedite pre korišćenja eventualno potrebne radove održavanja ili popravke.
- ▶ Uključite tek baštenski uredjaj, kada Vaše ruke i noge budu dovoljno daleko udaljeni od noževa za sečenje.
- ▶ Isključite baštenski uredjaj uvek od snabdevanja strujom (na. primer. Izvucite mrežni utikač ili aktivirajte blokadu za uključivanje):
 - Uvek kada se udaljavate od baštenskog uredjaja.
 - pre odstranjivanja blokada,
 - kada kontrolišete baštenski uredjaj, čistite ili radite na njemu,
 - posle kolizije sa nekim stranim telom. Prekontrolišite baštenski uredjaj odmah da li je oštećen i popravite ga ako je potrebno,
 - da baštenski uredjaj neobično počne da vibrira (odmah prekontrolisati).
- ▶ Zaštitite noge i ruke od povreda na noževima za sečenje.



Zaštitite električni alat od toplote, na primer i od trajnog sunčevog zračenja, vatre, vode i vlage. Postoji opasnost od eksplozije.

- ▶ **Uredjaj ne otvarajte.** Ako se baterija kratko spoji, može eksplodirati.
- ▶ **Kod oštećenja i nestručne upotrebe akumulatora mogu izlaziti pare. Dovedite svež vazduh**

i potražite lekara ako dodje do tegoba. Para može nadražiti disajne puteve.

- ▶ **Kod akumulatora u kvaru može izaći tečnost i ovlažiti okolne predmete. Prekontrolišite odgovarajuće delove.** Očistite ih ili ih u datom slučaju zamenite.

Sigurnosna uputstva za prskalicu

- ▶ Obratite pažnju na sigurnosna uputstva i naloge proizvođača koji je upotrebljen u prskalici. Nosite ako je potrebno zaštitne rukavice i zaštitne naočare.
- ▶ Pročitajte pre upotrebe sva uputstva uključujući i ona na sigurnosnom listu za podacima i pakovanju sredstva za zaštitu bilja. Koristite uvek ličnu zaštitnu opremu koju preporučuje proizvođač (na primer rukavice, zaštitne naorauce itd.).
- ▶ Pročitajte i držite se pre upotrebe svih uputstava i sigurnosnih propisa za prskalicu i za sredstvo za zaštitu bilja. Ne obraćanje pažnje na navedena uputstva mogu uticati na ozbiljna oštećenja/tegobe.
- ▶ Držite podalje prskalicu od dece.
- ▶ Pridržavajte se odgovarajućih mesnih propisa u vezi sa provetranjem, zaštitom od požara i načina rada.
- ▶ Pre upotrebe prskalice ne jesti, ne piti i ili ne pokazivati na otvoreni plamen.
- ▶ Prskalicu pre i posle upotrebe brižljivo prekontrolisati.
- ▶ Ne upotrebljavajte u prskalici tečnosti preko 40 °C, lužine, tečnosti koje proizvode toplotu i koje su agresivne (kiseline) ili zapaljive.
- ▶ Ne prskajte substance, čije opasnosti ne poznajete.
- ▶ Ne prskajte sebe samog, životinje ili druge osobe. Držite ruke i šake na rastojanju od otvora za prskanje. Ako se mlaznica zapuši, baštenski uređaj odmah isključiti. Ako dodjete u kontakt sa hemikalijama ili izmaglica od prskanja greškom dospe u oko, postupajte prema uputstvima na sredstvima za zaštitu bilja i potražite hitno lekarski savet.
- ▶ Postupajte uvek prema nalepnici na paketu ili cedulji na paketu koju je isporučio proizvođač sredstava za zaštitu bilja.
- ▶ Prskajte samo u dobro provetrenoj okolini. Prskajte uvek u pravcu vetra, suprotno od osoblja, životinja i stovarišta namirnica.
- ▶ Prskajte uvek prema podacima na sredstvu za zaštitu bilja, izbegavajte da radi na prazno.

Sigurnosna uputstva za uređaje za punjenje



Držite aparat za punjenje što dalje od kiše i vlage.

Prodiranje vode u aparat za punjenje povećava rizik od električnog udara.



- ▶ **Ne punite akumulator druge proizvođača.** Uređaj za punjenje je predviđen samo za punjenje Bosch Li-jonskih akumulatora sa naponima koji su navedeni u Tehničkim podacima. Inače postoji opasnost od požara i eksplozija.
- ▶ **Držite aparat za punjenje čist.** Prljanjem aparata postoji opasnost od električnog udara.
- ▶ **Prokontrolišite pre svakog korišćenja aparat za punjenje, kabl i utikač. Ne koristite aparat za punjenje ako se konstatuju oštećenja. Ne otvarajte aparat sami i neka Vam ga popravlja samo stručno osoblje i samo sa originalnim rezervnim delovima.** Oštećeni aparati za punjenje, kablovi i utikači povećavaju rizik od električnog udara.
- ▶ **Ne radite sa aparatom na lako zapaljivoj podlozi (na primer papiru, tekstilu itd.) odnosno u zapaljivoj okolini.** Zbog zagrevanja aparata za punjenje koje nastaje prilikom punjenja postoji opasnost od požara.
- ▶ **Kontrolišite decu.** Time se obezbeđuje da se deca ne igraju sa uređajem za punjenje.
- ▶ **Deca i osobe koje na osnovu svojih fizičkih, osećajnih ili duhovnih**





202 | Srpski

sposobnosti ili svoga neiskustva ili neznanja nisu u situaciji, da rade sigurno sa uređajem za punjenje, ne smeju da koriste ovaj uređaj za punjenje bez nadzora ili podučavanja odgovorne osobe. U drugom slučaju postoji opasnost od pogrešnog rada i povrede.

Simboli

Sledeći simboli su od značaja za čitanje i razumevanje uputstva za rad. Shvatite simbole i njihovo značenje. Prava interpretacija simbola Vam pomaže, da električni alat bolje i sigurnije koristite.

Simbol	Značenje
	Nosite zaštitne rukavice
	Nosite zaštitne naočari.
	Pravac reakcije

Simbol	Značenje
	Pravac kretanja
	Uključivanje/Isključivanje
	Dozvoljena radnja
	Zabranjeno rukovanje
CLICK!	Šum koji se može čuti
	Pribor

Upotreba prema svrsi

Baštenski uređaj je zamišljen za izvodjenje lakih radova sečenja žbunja i trave.

Vaš dodatak za prskalicu je zamišljen za prskanje mnoštva sredstava za zaštitu bilja rastvorljivih u vodi, na primer insekticida, fungicida, sredstava za uništavanje korova i đubriva. Ovaj proizvod je pogodan samo za kućnu upotrebu. Nije zamišljen za upotrebu sa drugih hemijskih substancama i ne za komercijalnu upotrebu.

Tehnički podaci

Isio		Makaze za travu	Makaze za žbunje	Prskalica	Makaza za travu uklj. teleskopsku dršku sa točkicama	Makaza za žbunje uklj. teleskopsku šipku sa točkovima
Broj predmeta		3 600 H33 1..	3 600 H33 1..	3 600 H33 1..	3 600 H33 1..	3 600 H33 1..
Težina prema EPTA-Procedure 01:2014	kg	0,50	0,55	0,59	1,2	1,3
Širina noža	mm	80	-	-	80	-
Dužina noža	mm	-	120	-	-	120
Volumen	l	-	-	1	-	-
Dužina teleskopske drške	cm	-	-	-	80 – 115	80 – 115
Aparat za punjenje						
Broj predmeta	EU/V- UK/V- AUS/V-	2 609 006 408/230				
Ulazni napon		2 609 006 409/230				
		2 609 006 410/240				
Struja punjenja	mA	500	500	500	500	500
Dozvoljeno područje temperature punjenja	°C	0 – 45	0 – 45	0 – 45	0 – 45	0 – 45

Molimo da obratite pažnju na broj predmeta na tipskoj tablici Vašeg baštenskog uređaja. Trgovačke oznake pojedinih baštenskih uređaja mogu varirati.

Obim isporuke se razlikuje zavisno od varijante proizvoda.

Isio		Makaze za travu	Makaze za žbunje	Prskalica	Makaza za travu uklj. teleskopsku dršku sa točkicama	Makaza za žbunje uklj. teleskopsku šipku sa točkovima
Težina prema EPTA-Procedure 01:2014	kg	0,07	0,07	0,07	0,07	0,07
Baterija		Li-joni	Li-joni	Li-joni	Li-joni	Li-joni
Nominalni napon	V=	3,6	3,6	3,6	3,6	3,6
Kapacitet	Ah	1,5	1,5	1,5	1,5	1,5
Vreme punjenja (ispražnjene aku-baterije)	h	3,5	3,5	3,5	3,5	3,5
Broj akumulatorskih ćelija		1	1	1	1	1
Trajanje rada po punjenju akumulatora (do)	min	50	50	50	50	50

Molimo da obratite pažnju na broj predmeta na tipskoj tablici Vašeg baštenskog uređaja. Trgovačke oznake pojedinih baštenskih uređaja mogu varirati.

Obim isporuke se razlikuje zavisno od varijante proizvoda.

Informacije o šumovima/vibracijama

Makaze za travu

Vrednosti emisije šumova se određuju u skladu sa EN 50636-2-94.

Nivo pritiska zvuka uređaja vrednovanog sa A je tipično niži od 70 dB(A).

Ukupne vrednosti vibracija a_h (zbir vektora tri pravca) i nesigurnost K su dobijeni prema EN 60335:

$$a_h < 2,5 \text{ m/s}^2, K = 1,5 \text{ m/s}^2.$$

Nivo vibracija ₁₎

Makaze za žbunje

Vrednosti emisije šumova se određuju u skladu sa EN 60745-2-15.

A-vrednovan nivo šumova uređaja iznosi tipično: Nivo zvučnog pritiska 58 dB(A); Nivo snage zvuka 79 dB(A). Nesigurnost K = 3 dB.

Ukupne vrednosti vibracija a_h (zbir vektora tri pravca) i nesigurnost K su dobijeni prema EN 60745:

$$a_h < 2,5 \text{ m/s}^2, K = 1,5 \text{ m/s}^2.$$

Nivo vibracija ₁₎

Prskalica

Vrednosti emisije šumova se određuju u skladu sa EN 60745.

A-vrednovan nivo šumova uređaja iznosi tipično: Nivo zvučnog pritiska 58 dB(A); Nivo snage zvuka 79 dB(A). Nesigurnost K = 3 dB.

Ukupne vrednosti vibracija a_h (zbir vektora tri pravca) i nesigurnost K su dobijeni prema EN 60745:

$$a_h < 2,5 \text{ m/s}^2, K = 1,5 \text{ m/s}^2.$$

Nivo vibracija ₁₎

1) Nivo vibracija naveden u ovim uputstvima je izmeren prema mernom postupku koji je standardizovan u EN 60745

i može da se koristi za poređenje električnih alata jedan sa drugim. Pogodan je i za privremenu procenu opterećenja vibracijama.

Navedeni nivo vibracija predstavlja prvenstveno primenu električnog alata. Ako se svakako električni alat upotrebljava za druge namene sa pomoću različitih pribora ili nedovoljno održavanja, može doći do odstupanja nivoa vibracija. Ovo može u značajnoj meri povećati opterećenje vibracijama preko celog radnog vremena.

Za tačnu procenu opterećenja vibracijama trebalo bi uzeti u obzir i vreme, u kojem je uređaj uključen ili radi, međutim nije stvarno u upotrebi. Ovo može značajno redukovati opterećenje vibracijama preko celog radnog vremena. Utvrdite dodatne mere sigurnosti radi zaštite radnika pre delovanja vibracija kao na primer: Održavanje električnog alata i upotrebljeni alati, održavanje toplih ruku, organizacija odvijanja posla.

Izjava o usaglašenosti

Makaze za travu

Izjavljujemo na vlastitu odgovornost da proizvod opisan pod tehničkim podacima odgovara svim važećim odredbama smernica 2011/65/EU, 2014/35/EU, 2014/30/EU, 2006/42/EC uključujući njihove promene i da je usaglašen sa sledećim standardima EN 60335-1, EN 50636-2-94 (akumulatorski uređaj), EN 60335-1, EN 60335-2-29 (punjač akumulatorske baterije), EN 50581.

Makaze za žbunje

Izjavljujemo pod punom krivičnom i materijalnom odgovornošću da pod „Tehnički podaci“ opisani proizvod odgovara svim dotičnim odredbama instrukcija 2011/65/EU, 2014/35/EU, 2014/30/EU, 2006/42/EC, 2000/14/EC uključujući njihove izmene i da je u skladu sa sledećim normama: EN 60745-1, EN 60745-2-15 (akumulatorski uređaj),

204 | Srpski

EN 60335-1, EN 60335-2-29 (punjač akumulatorske baterije), EN 50581.

2000/14/EC: Garantovani nivo snage zvuka 82 dB(A).
Postupak vrednovanja usaglašenosti je prema prilogu V.

Kategorija proizvoda: 25

Prskalica

Izjavljujemo na vlastitu odgovornost da proizvod opisan pod tehničkim podacima odgovara svim važećim odredbama smernica 2011/65/EU, 2014/35/EU, 2014/30/EU, 2006/42/EC uključujući njihove promene i da je usaglašen sa sledećim standardima. EN 60745-1, EN 60745 (akumulatorski uređaj), EN 60335-1, EN 60335-2-29 (punjač akumulatorske baterije), EN 50581.

Tehnička dokumentacija (2006/42/EC, 2000/14/EC) kod: Bosch Lawn and Garden Ltd., PT-HG/ENS-PA2, Stowmarket, Suffolk IP14 1EY, England

Henk Becker
Executive Vice President
Engineering

Helmut Heinzelmann
Head of Product Certification
PT/ETM9

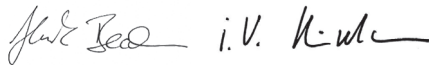

Robert Bosch Power Tools GmbH
70538 Stuttgart, GERMANY
Stuttgart, 01.01.2017

Montaža i Rad

Cilj rukovanja	Slika	Strana
Obim isporuke*	1	250
Punjenje akumulatora	2	250
Montaža/Demontaža	3	250
Uključivanje/isključivanje	4	251
Montiranje teleskopske drške sa točkovima	5	251
Skidanje teleskopske drške sa točkovima	6	251
Podesite dužinu za hvatanje	7	252
Položaj za sečenje ivica/ Podesiti radni ugao	8 - 9	252
Skidanje točkova	10	253
Uputstva za rad teleskopske drške	11 - 12	253
Upotreba prskalice	13	254
Održavanje	14	254
Pribor	15	254

* Obim isporuke se razlikuje zavisno od varijante proizvoda.

Sečenje živice

Prekontrolišie pre početka rada živicu u vezi skrivenih stranih tela kao na primer baštenska ograda.

Primena

Držite baštenski uređaj propisno za dršku da ne bi izgubili kontrolu. Pogrešno rukovanje može uticati na povredu.

Stavljajte posle upotrebe transportnu zaštitu za noževe za sečenje.

Teleskopska drška

Upotrebljavajte teleskopsku dršku sa priborom i makazama za travu i žbunje. Pre nego što se upotrebi drška sa priborom makaza za žbunje, moraju se ukloniti točkovi.

Mehanizam protiv blokiranja

Ako se nož za sečenje blokira materijalom koji je pružio otpor, onda se povećava opterećenje motora. Inteligentna mikro elektronika prepoznaje situaciju preopterećenja i ponavlja više puta šaltovanje motora, da bi spečila tako blokiranje noževa za sečenje i da bi odvojila materijal.

Ovo čujno šaltovanje traje do 3 s.

Posle odvajanja radi baštenski uređaj dalje u normalnom stanju, ili nož za sečenje ostaje pri nastaloj situaciji preopterećenja automatski u otvorenom stanju (na primer kada slučajno komad metalne ograde blokira baštenski uređaj).

Pokazivanje stanja punjenja akumulatora

Akku-pokazivač stanja punjenje pokazuje napredovanje u punjenju. Kod radnje punjenja **treperi** pokazivač **zeleno**. Ako pokazivač stanja punjenja akumulatora svetli **trajno zeleno**, akumulator je kompletno napunjen.

Pokazivač stanja punjenja akumulatora pokazuje na pola ili potpuno pritisnutom prekidaču za uključivanje/isključivanje na nekoliko sekundi stanje punjenja akumulatora.

LED	Kapacitet
Trajno svetlo zeleno	35 - 100%
Trepćć svetlo zeleno	15 - 35%
Trepćje svetlo crveno	5 - 15%
Trajno svetlo crveno	0 - 5%

Traženje grešaka

Simptomi	Mogući uzroci	Pomoć
Suviše kratko trajanje košenja po jednom punjenju aku-baterije	Akumulator se približava kraju svoga životnog trajanja.	Potražiti ovlašćeni servis
Pokazivač punjenja akumulatora svetli stalno Nije moguće punjenje	Akumulator je u kvaru	Potražiti ovlašćeni servis

Održavanje i čišćenje

- ▶ **Pažnja: Isključite baštenski uređaj pre radova održavanja i čišćenja. Pošto ste baštenski uređaj isključili, pokreću se noževi dalje još nekoliko sekundi. Oprez! Ne dodirujte pokretne noževe.**
- ▶ **Održavajte baštenski uređaj čist, da bi mogli dobro i sigurno da radite.**
- ▶ **Nosite uvek zaštitne rukavice, kada radite sa baštenskim uređajem ili bi želeli izvoditi radove održavanja/čišćenja.**

Kontrolišite baštenski uređaj redovno na vidljive nedostatke, kao što su opuštena pričvršćivanja i ishabani ili oštećeni delovi konstrukcije.

Prskalica

Rezervoar isprazniti. Ne čuvajte hemikalije ili ostatke u uređaju. Bacite tečnost kao što je preporučeno u uputstvima sredstva za zaštitu bilja obračunajući pažnju na mesne propise.

Za ispiranje rezervoar napuniti sa 1/3 bistre vode. Za čišćenje ne upotrebljavajte nikada zapaljive tečnosti. Ne koristite agresivna sredstva kao i ona koja su abrazivna. Koristite uvek ličnu zaštitnu opremu, koju preporučuje proizvođač sredstva za zaštitu bilja, na primer rukavice, zaštitne naočare, itd.

Bacite neiskorišćene tečnosti kako je propisao proizvođač sredstva za zaštitu bilja.

Čuvajte baštenski uređaj na nekom sigurnom, suvom mestu izvan dometa dece. Ne stavljajte druge predmete na baštenski uređaj.

Servisna služba i savetovanje o upotrebi

www.bosch-garden.com

Molimo navedite neizostavno kod svih pitanja i naručivanja rezervnih delova broj predmeta sa 10 brojevanih mesta prema tipskoj tablici električnog alata.

Srpski

Bosch-Service
Dimitrija Tucovića 59
11000 Beograd
Tel.: (011) 6448546
Fax: (011) 2416293

E-Mail: asbosch@EUnet.yu

Keller d.o.o.
Ljubomira Nikolica 29
18000 Nis
Tel./Fax: (018) 274030
Tel./Fax: (018) 531798
Web: www.keller-nis.com
E-Mail: office@keller-nis.com

Transport

Akumulatori koji sadrže litijum jon podležu zahtevima prava o opasnim materijama. Akumulatore može korisnik transportovati na putu bez drugih pakovanja. Kod slanja preko trećih lica (na primer vazdušnih transportom ili špedicijom) mora se obratiti pažnja na posebne zahteve u pogledu pakovanja i označavanja. Ovde se mora pozvati kod pripreme komada za slanje ekspert za opasne materije.

Uklanjanje djubreta

Baštenski uređaji, pribor i pakovanja treba da se odvoze nekoj regeneraciji koja odgovara zaštiti čovekove okoline.

Ne bacajte baštenske uređaje, uređaje za punjenje i akumulatore/baterije u kućno djubre!

Samo za EU-zemlje:



Prema evropskoj smernici 2012/19/EU ne moraju više neupotrebljivi električni i elektronski uređaji a prema evropskoj smernici 2006/66/EG ne moraju ni akumulatori/baterije koje su u kvaru ili istrošeni da se odvojeno sakupljaju i odvoze reciklaži koja odgovara zaštiti čovekove okoline.

- ▶ **Integrisani akumulatori smeju da se uklanjaju kao djubre.** Otvaranjem obloge kućiša može se razoriti baštenski uređaj.

Da bi akumulator izvadili iz baštenskog uređaja, aktivirajte prekidač za uključivanje/isključivanje toliko dugo, sve dok je akumulator potpuno ne isprazni. Odrvnite zavrtnje na kućištu i skinite oblogu kućišta. Razdvojite priključke na akumulatoru i izvadite napolje akumulator.

206 | Slovensko

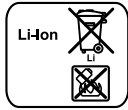
Akku/baterije:**Li-Ion:**

Molimo da obratite pažnju na uputstva u odeljku „Transport“.

Zadržavamo pravo na promene.

Slovensko

Varnostna navodila

Razlaga slikovnih simbolov



Preberite vsa opozorila in napotila. Napake zaradi neupoštevanja spodaj navedenih opozoril in napotil lahko povzročijo električni udar, požar in/ali težke telesne poškodbe.



Med delom z vrtnim orodjem morate vedno nositi zaščitna očala in trdno obutev.



Pazite, da predmeti, ki bi odleteli od škarij, ne bodo poškodovali oseb, ki stojijo v bližini.



Opozorilo: Ko vrtno orodje obratuje, držite varno razdaljo do slednjega.



Vrtnega orodja ne uporabljajte, ko dežuje in ga ne izpostavljajte dežju.



Pozor: Rezilni nož po izklopu še nekaj časa teče naprej!



Uporabljajte polnilno napravo le v suhih prostorih.



Ne pršite v obraz ali na živali.



Ne uporabljajte gorljivih tekočin.



Ne vdihavajte hlapov.



Pred skladiščenjem izpraznite vsebino pršilca, medtem ko ste zunaj v vrtu. Vsebine ne smete izprazniti v umivalnik ali v kanalizacijo. V napravi ne smete shranjevati kemikalij ali ostančkov.



Vrtno orodje shranjujte na varnem, suhem mestu, izven dosega otrok. Ne postavljajte nobenih drugih predmetov na vrtno orodje.

Splošna varnostna navodila za električna orodja

⚠ OPOZORILO**Preberite vsa opozorila in napotila.**

Napake zaradi neupoštevanja spodaj navedenih opozoril in napotil lahko povzročijo električni udar, požar in/ali težke telesne poškodbe.

Vsa opozorila in napotila shranite, ker jih boste v prihodnje še potrebovali.

Pojem „električno orodje“, ki se pojavlja v nadaljnjem besedilu, se nanaša na električna orodja z električnim pogonom (z električnim kablom) in na akumulatorska električna orodja (brez električnega kabla).

Varnost na delovnem mestu

- ▶ **Delovno področje naj bo vedno čisto in dobro osvetljeno.** Nered in neosvetljena delovna področja lahko povzročijo nezgode.
- ▶ **Ne uporabljajte električnega orodja v okolju, kjer lahko pride do eksplozij oziroma tam, kjer se nahajajo vnetljive tekočine, plini ali prah.** Električna orodja povzročajo iskre, zaradi katerega se lahko prah ali para vnameta.
- ▶ **Prosimo, da med uporabo električnega orodja ne dovolite otrokom ali drugim osebam, da bi se Vam približali.** Odvratanje Vaše pozornosti drugam lahko povzroči izgubo kontrole nad napravo.

Električna varnost

- ▶ **Priključni vtičnik električnega orodja se mora prilegati vtičnici. Spreminjanje vtičnika na kakršenkoli način ni dovoljeno. Pri ozemljenih električnih orodjih ne uporabljajte vtičacev z adapterji.** Nespremenjeni vtičaki in ustrezne vtičnice zmanjšujejo tveganje električnega udara.
- ▶ **Izogibajte se telesnemu stiku z ozemljenimi površinami kot so na primer cevi, grelci, štedilniki in hladilniki.** Tveganje električnega udara je večje, če je Vaše telo ozemljeno.
- ▶ **Prosimo, da napravo zavarujete pred dežjem ali vlago.** Vdor vode v električno orodje povečuje tveganje električnega udara.
- ▶ **Ne uporabljajte kabla za nošenje ali obešanje električnega orodja in ne vlecite za kabel, če želite vtičnik izvleči iz vtičnice. Kabel zavarujte pred vročino, oljem, ostrimi robovi ali premikajočimi se deli naprave.** Poškodovani ali zapleteni kabli povečujejo tveganje električnega udara.
- ▶ **Kadar uporabljate električno orodje zunaj, uporabljajte samo kableske podaljške, ki so primerni za delo na prostem.** Uporaba kableskega podaljška, ki je primeren za delo na prostem, zmanjšuje tveganje električnega udara.
- ▶ **Če je uporaba električnega orodja v vlažnem okolju neizogibna, uporabljajte stikalo za zaščito pred**

kvarnim tokom. Uporaba zaščitnega stikala zmanjšuje tveganje električnega udara.

Osebna varnost

- ▶ **Bodite pozorni, pazite kaj delate ter se dela z električnim orodjem lotite z razumom. Ne uporabljajte električnega orodja, če ste utrujeni oziroma če ste pod vplivom mamil, alkohola ali zdravil.** Trenutek nepazljivosti med uporabo električnega orodja je lahko vzrok za resne telesne poškodbe.
- ▶ **Uporabljajte osebno zaščitno opremo in vedno nosite zaščitna očala.** Nošenje osebne zaščitne opreme, na primer maske proti prahu, nedrsečih zaščitnih čevljev, varnostne čelade ali zaščitnih slušnikov, kar je odvisno od vrste in načina uporabe električnega orodja, zmanjšuje tveganje telesnih poškodb.
- ▶ **Izogibajte se nenamernemu zagonu. Pred priključitvijo električnega orodja na električno omrežje in/ali na akumulator in pred dviganjem ali nošenjem se prepričajte, če je električno orodje izklopljeno.** Prenašanje naprave s prstom na stikalo ali priključitev vklopljenega električnega orodja na električno omrežje je lahko vzrok za nezgodo.
- ▶ **Pred vklapljanjem električnega orodja odstranite nastavitvena orodja ali izvijače.** Orodje ali ključ, ki se nahaja v vrtečem se delu naprave, lahko povzroči telesne poškodbe.
- ▶ **Izogibajte se nenormalni telesni drži. Poskrbite za trdno stojišče in za stalno ravnotežje.** Tako boste v nepričakovanih situacijah električno orodje lahko bolje nadzorovali.
- ▶ **Nosite primerna oblačila. Ne nosite ohlapnih oblačil in nakita. Lase, oblačila in rokavice ne približujte premikajočim se delom naprave.** Premikajoči se deli naprave lahko zgrabijo ohlapno oblačilo, dolge lase ali nakit.
- ▶ **Če je na napravo možno montirati priprave za odsesavanje ali prestrezanje prahu, se prepričajte, če so le-te priključene in če se pravilno uporabljajo.** Uporaba priprave za odsesavanje prahu zmanjšuje zdravstveno ogroženost zaradi prahu.

Skrbna uporaba in ravnanje z električnimi orodji

- ▶ **Ne preobremenjujte naprave. Pri delu uporabljajte električna orodja, ki so za to delo namenjena.** Z ustreznim električnim orodjem boste v navedenem zmogljivostnem področju delali bolje in varneje.
- ▶ **Ne uporabljajte električnega orodja s pokvarjenim stikalom.** Električno orodje, ki se ne da več vklopiti ali izklopiti, je nevarno in ga je potrebno popraviti.
- ▶ **Pred nastavljanjem naprave, zamenjavo delov pribora ali odlaganjem naprave izvlecite vtičnik iz električne vtičnice in/ali odstranite akumulator.** Ta previdnostni ukrep preprečuje nenamerni zagon električnega orodja.
- ▶ **Električna orodja, katerih ne uporabljate, shranjujte izven dosega otrok. Osebam, ki naprave ne poznajo ali niso prebrale teh navodil za uporabo, naprave ne**

dovolite uporabljati. Električna orodja so nevarna, če jih uporabljajo neizkušene osebe.

- ▶ **Skrbno negujte električno orodje. Kontrolirajte brezhibno delovanje premičnih delov naprave, ki se ne smejo zatikati. Če so ti deli zlomljeni ali poškodovani do te mere, da ovirajo delovanje električnega orodja, jih je potrebno pred uporabo naprave popraviti.** Slabo vzdrževana električna orodja so vzrok za mnoge nezgode.
- ▶ **Rezalna orodja vzdržujte tako, da bodo vedno ostra in čista.** Skrbno negovana rezalna orodja z ostrimi robovi se manj zatikajo in so lažje vodljiva.
- ▶ **Električna orodja, pribor, vsadna orodja in podobno uporabljajte ustrezno tem navodilom. Pri tem upoštevajte delovne pogoje in dejavnost, ki jo boste opravljali.** Uporaba električnih orodij v namene, ki so drugačni od predpisanih, lahko privede do nevarnih situacij.

Skrbno ravnanje in uporaba akumulatorskih orodij

- ▶ **Akumulatorske baterije polnite samo v polnilnikih, ki jih priporoča proizvajalec.** Polnilnik, ki je namenjen določeni vrsti akumulatorskih baterij, se lahko vname, če ga boste uporabljali skupaj z drugačnimi akumulatorskimi baterijami.
- ▶ **V električnih orodjih uporabljajte le akumulatorske baterije, ki so zanje predvidene.** Uporaba drugih akumulatorskih baterij lahko povzroči telesne poškodbe ali požar.
- ▶ **Akumulatorska baterija, katere ne uporabljate, ne sme priti v stik s pisarniškiimi sponkami, kovanci, žebli, vijaki in drugimi manjšimi kovinskimi predmeti, ki bi lahko povzročili premostitev kontaktov.** Kratek stik med akumulatorskimi kontakti lahko ima za posledico opekline ali požar.
- ▶ **V primeru napačne uporabe lahko iz akumulatorske baterije izteče tekočina. Izogibajte se kontaktu z njo. Pri naključnem kontaktu s kožo spirajte z vodo. Če pride tekočina v oko, dodatno poiščite tudi zdravniško pomoč.** Iztekajoča akumulatorska tekočina lahko povzroči draženje kože ali opekline.

Servisiranje

- ▶ **Vaše električno orodje naj popravlja samo kvalificirano strokovno osebje ob obvezni uporabi originalnih rezervnih delov.** Tako bo zagotovljena ohranitev varnosti naprave.

Varnostna opozorila za škarje za živo mejo

- ▶ **Poskrbite, da bodo vsi deli telesa varno oddaljeni od rezilnih nožev. Med delovanjem nožev ne poskušajte odstranjevati rezalnega materiala in prav tako ne poskušajte držati materiala, ki ga nameravate odrezati. Zagodeni rezalni material odstranite le pri izklopljeni napravi.** Le trenutek nepazljivosti pri uporabi škarij za grmičevje lahko privede do težkih poškodb.
- ▶ **Škarje za grmičevje prenašajte za ročaj, nož mora pri tem mirovati. Pri transportiranju in pred**

208 | Slovensko

shranjevanjem morate na škarje za grmičevje vedno namestiti zaščitno pokrov. Skrbno rokovanje z napravo zmanjša nevarnost poškodb, ki bi nastale zaradi noža.

- ▶ **Električno orodje smete med delom držati le na izoliranem ročaju, saj lahko pride do dotika rezila s skritimi omrežnimi kablji orodja.** Stik rezila z napeljavo, ki je pod napetostjo, lahko povzroči, da so posledično tudi kovinski deli naprave pod napetostjo in to vodi do električnega udara.

Varnostna opozorila za škarje za grmičevje/travo

- ▶ To vrtno orodje ni namenjeno za uporabo s strani oseb (vključno z otroki) z omejenimi fizičnimi, senzoričnimi ali umskimi sposobnostmi ali pomanjkljivimi izkušnjami in/ali pomanjkljivim znanjem, razen, če jih nadzoruje oseba, ki je odgovorna za varnost ali pa če slednji s strani te odgovorne osebe dobijo navodila, kako se mora to vrtno orodje uporabljati. Nadzorujte otroke in tako zagotovite, da se ne igrajo z napravo.
- ▶ Nikoli ne dovolite otrokom ali osebam, ki niso seznanjene s temi navodili, da bi uporabljale to vrtno orodje. Nacionalni predpisi morebiti omejujejo starost uporabnika. Kadar vrtno orodje ni v uporabi, ga hranite izven dosega otrok.
- ▶ Za nezgode ali škodo, povzročeno na drugih osebah ali njihovi lastnini, je odgovoren uporabnik ali lastnik.
- ▶ Nikoli ne uporabljajte naprave, ko se v neposredni bližini nahajajo osebe, še posebej otroci ali domače živali.
- ▶ Poskrbite za to, da bo priključni kabel oddaljen od rezalnih nožev.
- ▶ Med delom z vrtnim orodjem morate vedno nositi zaščitna očala in trdno obutev.
- ▶ Naprave ne uporabljajte v slabih vremenskih pogojih, še posebej pri bližajočih nevihtah.
- ▶ Vrtno orodje uporabljajte le pri dnevni svetlobi ali dobri umetni svetlobi.
- ▶ Preglejte, če so pokrovi in zaščitne naprave nepoškodovani in pravilno montirani. Pred uporabo eventuelno opravite potrebna vzdrževalna dela ali popravila.
- ▶ Vrtno orodje vklopite samo, če se vaše roke in noge nahajajo v zadostni razdalji k rezilnim nožem.
- ▶ Vrtno orodje vedno ločite z oskrbe z električno energijo (npr. potegnite omrežni vtič ali aktivirajte zaporo vklopa):
 - vedno, ko se oddaljite od vrtnega orodja,
 - pred odstranitvijo blokad,
 - med kontrolo ali čiščenjem vrtnega orodja oz. ko neposredno delate na stroju,
 - po koliziji s tujkom. Preverite vrtno orodje glede na poškodbe in če je potrebno, morate poskrbeti za popravilo v primeru,
 - če vrtno orodje prične nenavadno vibrirati (takojšnja kontrola).
- ▶ Zaščitite se pred poškodbami nog in rok zaradi rezilnih nožev.
 -  **Zaščitite električno orodje pred vročino, npr. tudi pred stalnim sončnim obsevanjem, ognjem, vodo in vlažnostjo.** Obstaja nevarnost eksplozije.
- ▶ **Naprave ne smete odpirati.** Kratek stik baterije lahko povzroči eksplozijo.

► **Če je akumulatorska baterija poškodovana ali če jo nepravilno uporabljate, lahko iz nje uhajajo pare. Poskrbite za dovod svežega zraka in pri težavah poiščite zdravnika.** Pare lahko povzročijo draženje dihalnih poti.

► **Pri defektni akumulatorski bateriji lahko pride do izliva tekočine, ki lahko zmoči predmete, ki se nahajajo poleg nje. Preglejte prizadete dele.** Očistite jih in po potrebi zamenjajte.

Varnostna navodila za pršilce

- Upoštevajte varnostna navodila in napotke izdelka, ki ga uporabljate v pršilcu. Če je potrebno, nosite zaščitne rokavice in zaščitna očala.
- Pred uporabo preberite vsa navodila, vključno s temi, ki se nahajajo na varnostnem listu in na embalaži sredstva za varstvo rastlin. Vselej uporabljajte tisto osebno zaščitno opremo, ki jo priporoča proizvajalec (npr. rokavice, zaščitna očala ipd.).
- Pred uporabo preberite in upoštevajte vse napotke in varnostna navodila za pršilce in za sredstvo za zaščito rastlin. Neupoštevanje navedenih navodil lahko povzroči resne poškodbe/trpljenje.
- Poskrbite, da otroci ne bodo prišli v stik s pršilcem.
- Upoštevajte ustrezne lokalne predpise glede zračenja, protipožarne zaščite in načina dela.
- Med uporabo pršilca ne smete ničesar jesti, piti in/ali kazati na odprta plamena.
- Pred in po uporabi morate pršilec skrbno preveriti.
- V pršilcu ne smete uporabljati tekočin nad 40 °C, lugov, tekočin, ki ustvarjajo toploto, jedkih (kislina) ali gorljivih tekočin.
- Ne pršite snovi, katerih nevarnosti ne poznate.
- Ne pršite po svojem telesu ali telesu drugih oseb ali živali. Poskrbite, da se bo spodnji in zgornji del rok nahajal stran od odprtine pršilca. Če se šoba zamaši, morate vrtno orodje takoj izklopiti. Če se boste prišli v stik s kemikalijami ali če pršilna meglica pomotoma pride v oči, morate upoštevati navodila, ki se nahajajo na sredstvu za varstvo rastlin in nemudoma poiskati zdravniško pomoč.
- Vselej ravnajte v skladu z nalepko na embalaži ali v skladu z embalažnim listom, ki ga je priložil proizvajalec sredstva za varstvo rastlin.
- Pršite izključno v dobro zračenem okolju. Pršite vselej v smeri vetra, obrnjeno stran od ljudi, živali in odloženih živil.
- Pršite vselej v skladu z navedbami na sredstvu za varstvo rastlin in preprečite, da bi se izpraznilo.

Varnostna opozorila za polnilne naprave



Zavarujte polnilnik pred dežjem ali vlago. Vdor vode v polnilnik povečuje tveganje električnega udara.

- **Ne polnite akumulatorjev drugih znamk.** Polnilnik je namenjen samo za polnjenje litijevo-ionskih akumulatorjev znamke Bosch z napetostmi, ki so navedene v tehničnih podatkih. V nasprotnem primeru obstaja nevarnost eksplozije.
- **Polnilnik naj bo vedno čist.** Zaradi umazanije lahko pride do električnega udara.
- **Pred vsako uporabo je potrebno polnilnik, kabel in vtikač preizkusiti. Če ugotovite poškodbe, polnilnika ne uporabljajte. Polnilnika ne odpirajte, popravila pa naj opravi samo kvalificirano strokovno osebje s pomočjo originalnih nadomestnih delov.** Poškodovani polnilniki, kabli in vtikači povečujejo nevarnost električnega udara.
- **Ne uporabljajte polnilnika na lahko gorljivi podlagi (na primer na papirju, tekstilu in podobnem) oziroma v okolju, kjer lahko pride do požara.** Pri polnjenju se polnilnik segreje – nevarnost požara.
- **Nadzorujte otroke.** S tem je zagotovljeno, da se otroci ne igrajo s polnilno napravo.
- **Otroci in osebe, ki zaradi svojih psihičnih, senzoričnih ali umskih sposobnosti ali njihove**



210 | Slovensko







neizkušenosti ter nepoznavanja niso sposobne, da bi pravilno uporabljale polnilno napravo, te polnilne naprave ne smejo uporabljati brez nadzora ali navodila s strani odgovorne osebe.

V nasprotnem primeru obstaja nevarnost napačne uporabe in poškodb.

Simboli

Naslednji simboli so pomembni za branje in razumevanje navodila za obratovanje. Zapomnite si simbole in njihov pomen. Pravilna interpretacija simbolov vam pomaga, da električno orodje lahko bolje in varneje uporabljate.

Simbol	Pomen
	Nosite zaščitne rokavice
	Nosite zaščitna očala.

Simbol	Pomen
	Smer reakcije
	Smer premikanja
	Vklop/Izklop
	Dovoljeno dejanje
	Prepovedano dejanje
	Slišni zvok
	Pribor

Uporaba v skladu z namenom

Vrtno orodje je namenjeno za izvajanje lahkih rezalnih del na grmovju in robovih trate.

Pršilni nastavek je namenjen za pršenje množice vodotopnih sredstev za varstvo rastlin, kot npr. insekticidov, fungicidov, sredstev proti plevelu in gnojil. Ta izdelek je namenjen izključno za privatno uporabo. Ni namenjen za uporabo z drugimi kemičnimi substancami in za komercialno uporabo.

Tehnični podatki

Isio		Škarje za travo	Škarje za grmičevje	Pršilec	Škarje za travo vklj. s teleskopskim držajem s kolesci	Škarje za grmičevje vklj. s teleskopskim držajem s kolesci
Številka artikla		3 600 H33 1..	3 600 H33 1..	3 600 H33 1..	3 600 H33 1..	3 600 H33 1..
Teža po EPTA-Procedure 01:2014	kg	0,50	0,55	0,59	1,2	1,3
Širina noža	mm	80	-	-	80	-
Dolžina noža	mm	-	120	-	-	120
Volumen	l	-	-	1	-	-
Dolžina teleskopskega držala	cm	-	-	-	80 – 115	80 – 115
Polnilnik						
Številka artikla	EU/V- UK/V- AUS/V-		2 609 006 408/230			
Vhodna napetost			2 609 006 409/230			
			2 609 006 410/240			
Polnilni tok	mA	500	500	500	500	500

Upoštevajte številko izdelka na tipski tablici sesalnika. Trgovski nazivi posameznih vrtnih orodij so lahko različni.

Obseg dobave se razlikuje glede na varianto izdelka.

Isio		Škarje za travo	Škarje za grmičevje	Pršilec	Škarje za travo vklj. s teleskopskim držajem s kolesci	Škarje za grmičevje vklj. s teleskopskim držajem s kolesci
Dovoljeno temperaturno področje polnjenja	°C	0–45	0–45	0–45	0–45	0–45
Teža po EPTA-Procedure 01:2014	kg	0,07	0,07	0,07	0,07	0,07
Akumulator		Litijevo-ionski	Litijevo-ionski	Litijevo-ionski	Litijevo-ionski	Litijevo-ionski
Nazivna napetost	V=	3,6	3,6	3,6	3,6	3,6
Kapaciteta	Ah	1,5	1,5	1,5	1,5	1,5
Čas polnjenja (akumulator izprazenjen)	h	3,5	3,5	3,5	3,5	3,5
Število akumulatorskih celic		1	1	1	1	1
Dolžina obratovanja glede na polnjenje akumulatorske baterije (do)	min	50	50	50	50	50

Upoštevajte številko izdelka na tipski tablici sesalnika. Trgovski nazivi posameznih vrtnih orodij so lahko različni.

Obseg dobave se razlikuje glede na varianto izdelka.

Podatki o hrupu/vibracijah

Škarje za travo

Merilne vrednosti hrupa izračunane v skladu z EN 50636-2-94.

Z A-ocenjeni nivo hrupa naprave je tipično manjši kot 70 dB(A).

Skupne vrednosti vibracij a_h (vektorska vsota treh smeri) in negotovost K se izračunajo v skladu z EN 60335:

$$a_h < 2,5 \text{ m/s}^2, K = 1,5 \text{ m/s}^2.$$

Nivo vibracij_{1j}

Škarje za grmičevje

Merilne vrednosti hrupa izračunane v skladu z EN 60745-2-15.

Z A-ocenjeni nivo hrupa naprave znaša običajno: nivo hrupa 58 dB(A); izmerjena moč hrupa 79 dB(A). Negotovost K = 3 dB.

Skupne vrednosti vibracij a_h (vektorska vsota treh smeri) in negotovost K se izračunajo v skladu z EN 60745:

$$a_h < 2,5 \text{ m/s}^2, K = 1,5 \text{ m/s}^2.$$

Nivo vibracij_{1j}

Pršilec

Merilne vrednosti hrupa izračunane v skladu z EN 60745.

Z A-ocenjeni nivo hrupa naprave znaša običajno: nivo hrupa 58 dB(A); izmerjena moč hrupa 79 dB(A). Negotovost K = 3 dB.

Skupne vrednosti vibracij a_h (vektorska vsota treh smeri) in negotovost K se izračunajo v skladu z EN 60745:

$$a_h < 2,5 \text{ m/s}^2, K = 1,5 \text{ m/s}^2.$$

Nivo vibracij_{1j}

1) Podane vrednosti nivoja vibracij v teh navodilih so bile izmerjene v skladu s standardiziranim merilnim postopkom po EN 60745 in se lahko uporabljajo za primerjavo električnih orodij med seboj. Primeren je tudi za začasno oceno obremenjenosti z vibracijami.

Naveden nivo vibracij predstavlja glavne uporabe električnega orodja. Če pa se električno orodje uporablja še v druge namene, z različnim priborom, odstopajočimi vstavnimi orodji ali pri nezadostnem vzdrževanju, lahko nivo vibracij odstopa. To lahko obremenjenosti z vibracijami med določenim obdobjem uporabe občutno poveča.

Za natančnejšo oceno obremenjenosti z vibracijami morate upoštevati tudi tisti čas, ko je naprava izklopljena in teče, vendar dejansko ni v uporabi. To lahko obremenjenost z vibracijami preko celotnega obdobja dela občutno zmanjša. Določite dodatne varnostne ukrepe za zaščito upravljalca pred vplivi vibracij, npr. Vzdrževanje električnega orodja in vstavnih orodij, segrevanje rok, organizacija delovnih postopkov.

Izjava o skladnosti

Škarje za travo

Z izključno odgovornostjo izjavljamo, da je izdelek, opisan v „Tehničnih podatkih“, v skladu z vsemi relevantnimi določili direktiv 2011/65/EU, 2014/35/EU, 2014/30/EU, 2006/42/ES, vključno z njihovimi spremembami in ustreza naslednjim standardom: EN 60335-1, EN 50636-2-94

212 | Slovensko

(akumulatorsko orodje), EN 60335-1, EN 60335-2-29
(polnilnik z akumulatorsko baterijo), EN 50581.

Škarje za grmičevje

Z izključno odgovornostjo izjavljamo, da je izdelek, opisan v „Tehničnih podatkih“, v skladu z vsemi relevantnimi določili direktiv 2011/65/EU, 2014/35/EU, 2014/30/EU, 2006/42/ES, 2000/14/ES, vključno z njihovimi spremembami in ustreza naslednjim normam: EN 60745-1, EN 60745-2-15 (akumulatorsko orodje), EN 60335-1, EN 60335-2-29 (polnilnik z akumulatorsko baterijo), EN 50581.

2000/14/ES: Garantirana zvočna moč hrupa 82 dB(A).
Postopek ocenjevanja skladnosti v skladu z dodatkom V.
Kategorija izdelka: 25

Pršilec

Z izključno odgovornostjo izjavljamo, da je izdelek, opisan v „Tehničnih podatkih“, v skladu z vsemi relevantnimi določili direktiv 2011/65/EU, 2014/35/EU, 2014/30/EU, 2006/42/ES, vključno z njihovimi spremembami in ustreza naslednjim standardom: EN 60745-1, EN 60745 (akumulatorsko orodje), EN 60335-1, EN 60335-2-29 (polnilnik z akumulatorsko baterijo), EN 50581.

Tehnična dokumentacija (2006/42/ES, 2000/14/ES) pri: Bosch Lawn and Garden Ltd., PT-HG/ENS-PA2, Stowmarket, Suffolk IP14 1EY, England

Henk Becker Executive Vice President Engineering
Helmut Heinzelmann Head of Product Certification PT/ETM9

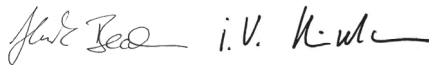

Robert Bosch Power Tools GmbH
70538 Stuttgart, GERMANY
Stuttgart, 01.01.2017

Montaža in obratovanje

Cilj dejanja	Slika	Stran
Obseg pošiljke*	1	250
Polnjenje akumulatorske baterije	2	250
Montaža/Demontaža	3	250
Vklop/izklop	4	251
Montiranje teleskopskega držaja s kolesci	5	251
Snetje teleskopskega držaja s kolesci	6	251
Nastavitev dolžine ročaja	7	252
Položaj za rezanje robov/ Nastavitev delovnega kota	8 - 9	252
Snetje koles	10	253
Delovna navodila teleskopskega držala	11 - 12	253
Uporaba pršilca	13	254
Vzdrževanje	14	254
Pribor	15	254

F 016 L81 391 | (15.9.16)

Cilj dejanja**Slika****Stran**

*Obseg dobave se razlikuje glede na varianto izdelka.

Rezanje grmičevja

Pred pričetkom del preverite živo mejo na skrite tujke kot npr. vrtno ograje.

Uporaba

Držite vrtno orodje pravilno na ročaju tako, da ne izgubite nadzora nad njim. Zaradi nepravilnega rokovanja se lahko poškodujete.

Po uporabi ponovno nataknite transportno zaščito za rezilni nož.

Teleskopsko držalo

Teleskopsko držalo uporabljajte skupaj s priborom škarij za rezanje trave in grmovja. Pred pričetkom uporabe ročaja s priborom škarij za rezanje grmovja, morate odstraniti kolesa.

Antiblokirni mehanizem

Če se rezilni nož blokira v odpornem materialu, se poveča obremenitev motorja. Inteligentna mikroelektronika spozna preobremenitev in večkrat ponovi preklop motorja, da bi se tako preprečila blokada rezilnih nožev in prerezalo material. Ta slišni preklop traja do 3 s.

Po prekinitvi deluje vrtno orodje naprej v normalnem stanju, ali pa pri trajni obremenjenosti rezilni nož avtomatsko odprto obstane (npr. če kos kovinske ograje po pomoti blokira vrtno orodje).

Prikaz napoljenosti akumulatorske baterije

S prikazom napoljenosti akumulatorske baterije je razviden napredek pri polnjenju. Pri postopku polnjenja prikaz **utripa zeleno**. Če sveti prikaz napoljenosti akumulatorske baterije **trajno zeleno**, je akumulatorska baterija v celoti napolnjena.

Prikaz napoljenosti akumulatorske baterije prikazuje pri polovično ali v celoti pritisnjem vklopno-/izklopnem stikalu za nekaj sekund stanje napoljenosti akumulatorske baterije.

LED	Kapaciteta
Stalno prižgana zelena	35 - 100%
Utripajoča zelena	15 - 35%
Utripajoča rdeča	5 - 15%
Trajno prižgana rdeča	0 - 5%

Bosch Power Tools

Iskanje napak



Simptomi	Možen vzrok	Pomoč
Trajanje striženja z enim polnjenjem akumulatorja prekratko	Akumulatorska baterija se bliža koncu življenjske dobe	Poiščite pomoč v servisu
Trajno prižgan prikaz polnjenja akumulatorja	Defekten akumulator	Poiščite pomoč v servisu
Polnjenje ni možno		

Vzdrževanje in čiščenje

- ▶ **Pozor! Vrtno orodje izklopite pred opravili vzdrževanja in čiščenja. Po izklopu vrtnega orodja se noži še nekaj sekund premikajo naprej. Previdno! Ne dotikajte se premikajočih se nožev.**
- ▶ **Za dobro in varno delovanje morate poskrbeti za to, da bo vrtno orodje vselej čisto in suho.**
- ▶ **Zaščitne rokavice nosite vedno, ko delate z vrtnim orodjem ali želite izvajati vzdrževalna ali čistilna opravila.**

Redno preverjajte vrtno orodje na očitne pomanjkljivosti, kot so razrahljane pritrditve in obrabljeni ali poškodovani sestavni deli.

Pršilec

Pršite tako dolgo, da izpraznite posodo. V napravi ne smete shranjevati kemikalij ali ostankov.

Tekočino odstranite med odpadke kot je priporočeno v navodilih sredstva za varstvo rastlin in z upoštevanjem lokalnih predpisov.

Za pršenje napolnite posodo do 1/3 s čisto vodo. Za čiščenje nikoli ne uporabljajte gorljivih tekočin. Ne uporabljajte agresivnih ali ribajočih sredstev. Vselej uporabljajte tisto osebno zaščitno opremo, ki jo priporoča proizvajalec sredstva za zaščito rastlin, npr. rokavice, zaščitna očala ipd. Neuporabljene tekočine morate odstraniti med odpadke tako, kot to predpisuje proizvajalec sredstva za zaščito rastlin.

Vrtno orodje shranjujte na varnem, suhem mestu, izven dosega otrok. Ne postavljajte nobenih drugih predmetov na vrtno orodje.

Servis in svetovanje o uporabi

www.bosch-garden.com

V primeru dodatnih vprašanj in pri naročanju nadomestnih delov brezpogojno navedite 10-mestno številko artikla, ki je navedena na tipski ploščici naprave.

Slovensko

Top Service d.o.o.
Celovška 172
1000 Ljubljana
Tel.: (01) 519 4225
Tel.: (01) 519 4205
Fax: (01) 519 3407

Transport

Priložene litij-ionske akumulatorske baterije so podvržene zahtevam zakona o nevarnih snoveh. Uporabnik lahko akumulatorske baterije brez nadaljnjih pogojev transportina na cesti.

Pri pošiljkah s strani tretjih (npr.: zračni transport ali špedicija) se morajo upoštevati posebne zahteve glede embalaže in označitve. Pri pripravi odpreme mora biti obvezno nujno vključen strokovnjak za nevarne snovi.

Odlaganje

Odpadno vrtno orodje, pribor in embalažo morate reciklirati v skladu z varstvom okolja.

Vrtnih orodij, polnilnih naprav, akumulatorskih baterij/baterij ne smete odvreči med hišne odpadke!

Samo za države EU:



V skladu z Direktivo 2012/19/EU se morajo električne in elektronske naprave, ki niso več v uporabi ter v skladu z Direktivo 2006/66/ES se morajo okvarjene ali obrabljene akumulatorske baterije/baterije zbirati ločeno in okolju prijazno reciklirati.

- ▶ **Integrirane akumulatorske baterije smete odstraniti samo, ko jih odstranite med odpadke.** Z odpiranjem okrova ohišja lahko vrtno orodje uničite.

Če želite akumulatorsko baterijo sneti z vrtnega orodja, aktivirajte vklopno/izklopno stikalo tako dolgo, dokler se akumulatorska naprava ne bo popolnoma izpraznila. Odvijte vijake z ohišja iz snemite obod ohišja. Snemite priključke na akumulatorski bateriji in jo vzemite ven.

214 | Hrvatski

Akumulatorji/baterije:

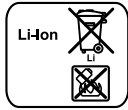

Li-Ion:

Prosimo upoštevajte opozorila, ki so navedena v poglavju „Transport“.

Pridr ujemo si pravico do sprememb.



Prije uskladištenja ispraznite sadr aj prskalice, ako bi je ostavili vani u vaem vrtu. Sadr aj prskalice ne ispraznite u umivaonik ili u kanalizaciju. U ureadaju ne ostavljajte nikakve kemikalije ili ostatke.



Vrtni ureadaj spremite na sigurno i suho mjesto, izvan dosega djece. Na vrtni ureadaj ne stavljajte nikakve predmete.

Hrvatski

Upute za sigurnost

Objašnjenje simbola sa slikama



Treba pročitati sve napomene o sigurnosti i upute. Ako se ne bi poštivale napomene o sigurnosti i upute to bi moglo uzrokovati strujni udar, požar i/ili teške ozljede.



Kada radite sa vrtnim ureadajem uvijek nosite zaštitne naočale i čvrstu obuću.



Pazite da odbačena strana tijela ne ozljede osobe koje se nalaze oko ureadaja.



Upozorenje: Kada radi, održavajte siguran razmak od vrtnog ureadaja.



Vrtni ureadaj ne koristiti na kiši niti izlagati kiši.



Pažnja: Nož za rezanje se kreće još neko vrijeme nakon isključivanja vrtnog ureadaja!



Punjač koristite samo u suhim prostorijama.



Ne prskajte u lice ljudi niti na životinje.



Ne koristite zapaljive tekućine.



Ne udišite pare.

Opće upute za sigurnost za električne alate

⚠ UPOZORENJE

Treba pročitati sve napomene o sigurnosti i upute. Ako se ne bi

poštivale napomene o sigurnosti i upute to bi moglo uzrokovati strujni udar, požar i/ili teške ozljede.

Sačuvajte sve napomene o sigurnosti i upute za buduću primjenu.

U daljnjem tekstu korišten pojam „Električni alat“ odnosi se na električne alate s priključkom na električnu mrežu (s mrežnim kabelom) i na električne alate s napajanjem iz aku baterije (bez mrežnog kabela).

Sigurnost na radnom mjestu

- ▶ **Održavajte vaše radno mjesto čistim i dobro osvijetljenim.** Nered ili neosvijetljeno radno mjesto mogu uzrokovati nezgode.
- ▶ **Ne radite s električnim alatom u okolini ugroženoj eksplozijom, u kojoj se nalaze zapaljive tekućine, plinovi ili prašina.** Električni alati proizvode iskre koje mogu zapaliti prašinu ili pare.
- ▶ **Tijekom uporabe električnog alata djecu i ostale osobe držite dalje od mjesta rada.** U slučaju skretanja pozornosti mogli bi izgubiti kontrolu nad ureadajem.

Električna sigurnost

- ▶ **Priključni utikač električnog alata mora odgovarati utičnici. Na utikaču se ni na koji način ne smiju izvoditi izmjene. Ne koristite adapterski utikač zajedno sa zaštitno uzemljenim električnim alatom.** Utikač na kojem nisu vršene izmjene i odgovarajuća utičnica smanjuju opasnost od strujnog udara.
- ▶ **Izbjegavajte dodir tijela s uzemljenim površinama, kao što su cijevi, radijatori, štednjaci i hladnjaci.** Postoji povećana opasnost od električnog udara ako bi vaše tijelo bilo uzemljeno.
- ▶ **Uređaj držite dalje od kiše ili vlage.** Prodiranje vode u električni alat povećava opasnost od strujnog udara.
- ▶ **Ne zloupotrebļavajte priključni kabel za nošenje, vješanje električnog alata ili za izvlačenje utikača iz mrežne utičnice. Priključni kabel držite dalje od izvora topline, ulja, oštih rubova ili pomičnih dijelova ureadaja.** Oštećen ili usukan priključni kabel povećava opasnost od strujnog udara.
- ▶ **Ako sa električnim alatom radite na otvorenom, koristite samo produžni kabel koji je prikladan za uporabu na otvorenom.** Primjena produžnog kabela prikladnog za rad na otvorenom smanjuje opasnost od strujnog udara.

- ▶ **Ako se ne može izbjeći uporaba električnog alata u vlažnoj okolini, koristite zaštitnu sklopku struje kvara.** Primjenom zaštitne sklopke struje kvara izbjegava se opasnost od električnog udara.

Sigurnost ljudi

- ▶ **Budite pažljivi, pazite što činite i postupajte oprezno kod rada s električnim alatom. Ne koristite električni alat ako ste umorni ili pod utjecajem droga, alkohola ili lijekova.** Trenutak nepažnje kod uporabe električnog alata može uzrokovati teške ozljede.
- ▶ **Nosite osobnu zaštitnu opremu i uvijek nosite zaštitne naočale.** Nošenje osobne zaštitne opreme, kao što je maska za prašinu, sigurnosna obuća koja ne klizi, zaštitna kaciga ili štitičnik za sluh, ovisno od vrste i primjene električnog alata, smanjuje opasnost od ozljeda.
- ▶ **Izbjegavajte nehotično puštanje u rad. Prije nego što ćete utaknuti utikač u utičnicu i/ili staviti aku-bateriju, provjerite je li električni alat isključen.** Ako kod nošenja električnog alata imate prst na prekidaču ili se uključen uređaj priključni na električno napajanje, to može dovesti do nezgoda.
- ▶ **Prije uključivanja električnog alata uklonite alate za podešavanje ili vijčani ključ.** Alat ili ključ koji se nalazi u rotirajućem dijelu uređaja može dovesti do nezgoda.
- ▶ **Izbjegavajte neuobičajene položaje tijela. Zauzmite siguran i stabilan položaj tijela i u svakom trenutku održavajte ravnotežu.** Na taj način možete električni alat bolje kontrolirati u neočekivanim situacijama.
- ▶ **Nosite prikladnu odjeću. Ne nosite široku odjeću ili nakit. Kosu, odjeću i rukavice držite dalje od pomičnih dijelova.** Nepričvršćenu odjeću, dugu kosu ili nakit mogu zahvatiti pomični dijelovi.
- ▶ **Ako se mogu montirati naprave za usisavanje i hvatanje prašine, provjerite da li su iste priključene i da li se mogu ispravno koristiti.** Primjena naprave za usisavanje može smanjiti ugroženost od prašine.

Brižljiva uporaba i ophođenje s električnim alatima

- ▶ **Ne preopterećujte uređaj. Za vaš rad koristite za to predviđen električni alat.** S odgovarajućim električnim alatom radit ćete bolje i sigurnije u navedenom području učinka.
- ▶ **Ne koristite električni alat čiji je prekidač neispravan.** Električni alat koji se više ne može uključivati i isključivati opasan je i mora se popraviti.
- ▶ **Izvučite utikač iz mrežne utičnice i/ili izvadite aku-bateriju prije podešavanja uređaja, zamjene pribora ili odlaganja uređaja.** Ovim mjerama opreza izbjeći će se nehotično pokretanje električnog alata.
- ▶ **Električni alat koji ne koristite spremite izvan doseg djece. Ne dopustite rad s uređajem osobama koje nisu s njim upoznale ili koje nisu pročitale ove upute.** Električni alati su opasni ako s njima rade neiskusne osobe.
- ▶ **Održavajte električni alat s pažnjom. Kontrolirajte da li pomični dijelovi uređaja besprijekorno rade i da nisu**

zaglavljani, da li su dijelovi polomljeni ili tako oštećeni da se ne može osigurati funkcija električnog alata. **Prije primjene ove oštećene dijelove treba popraviti.** Mnoge nezgode imaju svoj uzrok u slabo održanim električnim alatima.

- ▶ **Rezne alate održavajte oštrim i čistim.** Pažljivo održavani rezni alati s oštrim oštricama manje će se zaglaviti i lakše se s njima radi.
- ▶ **Električni alat, pribor, radne alate, itd. koristite prema ovim uputama i na način kako je to propisano za poseban tip uređaja. Kod toga uzmite u obzir radne uvjete i izvođene radove.** Uporaba električnih alata za druge primjene nego što je to predviđeno, može dovesti do opasnih situacija.

Brižljivo ophođenje i uporaba akumulatorskih alata

- ▶ **Aku-bateriju punite samo u punjačima koje preporučuje proizvođač.** Za punjač koji je predviđen za jednu određenu vrstu aku-baterije, postoji opasnost od požara ako bi se koristio s drugom aku-baterijom.
- ▶ **U električnim alatima koristite samo za to predviđenu aku-bateriju.** Uporaba drugih aku-baterija može dovesti do ozljeda i opasnosti od požara.
- ▶ **Nekorištene aku-baterije držite dalje od uredskih spajalica, kovanica, ključeva, čavala, vijaka ili drugih sitnih metalnih predmeta koji bi mogli uzrokovati premošćenje kontakata.** Kratki spoj između kontakata aku-baterije može imati za posljedicu opekline ili požar.
- ▶ **Kod pogrešne primjene iz aku-baterije može isteći tekućina. Izbjegavajte kontakt s ovom tekućinom. Kod slučajnog kontakta ugroženo mjesto treba isprati vodom. Ako bi ova tekućina dospjela u oči, zatražite pomoć liječnika.** Istekla tekućina iz aku-baterije može dovesti do nadražaja kože ili opekline.

Servisiranje

- ▶ **Popravak vašeg električnog alata prepustite samo kvalificiranom stručnom osoblju ovlaštenog servisa i samo s originalnim rezervnim dijelovima.** Na taj će se način osigurati da ostane sačuvana sigurnost uređaja.

Upute za sigurnost za škare za živicu

- ▶ **Sve dijelove tijela držite dalje od noža. Dok nož radi, ne pokušavajte vaditi odrezani materijal ili čvrsto držati materijal koji se reže. Zaglavljani odrezani materijal vadite samo dok je vrtni uređaj isključen.** Trenutak nepažnje kod korištenja škara za živicu može dovesti do teških ozljeda.
- ▶ **Škare za živicu nosite za ručku dok nož miruje. Kod transporta ili spremanja škara za živicu uvijek na njih navucite zaštitni pokrov.** Pažljivim rukovanjem sa uređajem umanjit će se opasnost od ozljeda od noža.
- ▶ **Električni alat držite samo na izoliranim površinama za držanje, budući da nož može doći u kontakt sa skrivenim električnim vodovima.** Kontakt noža sa vodom pod naponom metalne dijelove uređaja može staviti pod napon i dovesti do strujnog udara.

Upute za sigurnost za škare za grmlje i travu

- ▶ Ovaj vrtni uređaj nije predviđen da s njime rade osobe (uključujući djeca) sa ograničenim fizičkim, senzornim ili psihičkim sposobnostima ili nedovoljnim iskustvom i/ili nedovoljnim stručnim znanjima. U takvim slučajevima ovakve osobe trebaju raditi pod nadzorom stručne osobe zadužene za sigurnost ili trebaju dobiti upute kako se sa uređajem radi. Djecu treba držati pod nadzorom, kako se ne bi igrala sa vrtnim uređajem.
- ▶ Nikada ne dopustiti djeci ili osobama koje nisu upoznate sa ovim uputama da koriste vrtni uređaj. U nekim se zemljama zakonskim propisima ograničava starost korisnika. Kada vrtni uređaj ne koristite, spremite ga na mjesto nedostupno za djecu.
- ▶ Osoba koja radi sa uređajem ili korisnik odgovorna je za nezgode ili za štete počinjene drugim ljudima ili njihovoj imovini.
- ▶ Sa vrtnim uređajem ne radite nikada dok se osobe, a posebno djeca ili domaće životinje zadržavaju u neposrednoj blizini.
- ▶ Priključni kabel držite dalje od noževa.
- ▶ Kada radite sa vrtnim uređajem uvijek nosite zaštitne naočale i čvrstu obuću.
- ▶ Sa vrtnim uređajem ne radite kod loših vremenskih uvjeta, posebno ako se sprema nevrjeme.
- ▶ Vrtni uređaj koristite samo pri dnevnom svjetlu ili dovoljnom umjetnom svjetlu.
- ▶ Provjerite da li su poklopci i zaštitne naprave neoštećeni i ispravno ugrađeni. Prije uporabe provedite eventualno potrebne radove održavanja i popravaka.
- ▶ Vrtni uređaj uključite tek kada su vaše ruke i noge dovoljno odmaknute od noževa.
- ▶ Vrtni uređaj isključite sa električnog napajanja (npr. izvucite mrežni utikač ili aktivirajte blokadu uključivanja), uvijek:
 - kada vrtni uređaj ostavljate bez nadzora,
 - prije odstranjivanja blokada,
 - kada vrtni uređaj kontrolirate, čistite ili na njemu radite,
 - nakon sudara sa stranim tijelom. Odmah kontrolirajte vrtni uređaj na oštećenja i prema potrebi ga dajte na popravak,
 - kada vrtni uređaj počne neuobičajeno vibrirati (odmah ga treba kontrolirati).
- ▶ Zaštitite se od ozljeda nogu i ruku od noževa.



Električni alat zaštite od izvora topline, npr. i od stalnih Sunčevih zraka, vatre, vode i vlage. Postoji opasnost od eksplozije.
- ▶ **Uređaj ne otvarajte.** Baterije bi mogle eksplodirati ako bi došle u kratki spoj.
- ▶ **Kod oštećenja i nestručne uporabe aku-baterije mogu se pojaviti pare. Dovedite svježi zrak i u slučaju**

poteškoća zatražite pomoć liječnika. Pare mogu nadražiti dišne putove.

- ▶ **U slučaju neispravne aku-baterije, tekućina iz nje može isteći i zamočiti susjedne predmete. Provjerite dotične dijelove.** U slučaju potrebe očistite ih ili zamijenite.

Upute za sigurnost rada prskalice

- ▶ Molimo pridržavajte se uputa za sigurnost i uputa za uporabu sredstava sadržanih u prskalici. U slučaju potrebe, pri radu nosite zaštitne rukavice i zaštitne naočale.
- ▶ Prije uporabe pročitajte sve upute, uključujući upute iz sigurnosnog informacijskog lista i sa ambalaže zaštitnog sredstva. Uvijek koristite osobnu zaštitnu opremu koju preporučuje proizvođač (kao npr. zaštitne rukavice, zaštitne naočale, itd.).
- ▶ Prije primjene pročitajte i pridržavajte se svih uputa i propisa o sigurnosti za prskalicu i za sredstvo za zaštitu bilja. Nepoštivanje uputa može rezultirati ozbiljnim štetama/ugrožavanjem zdravlja.
- ▶ Prskalicu držite izvan dosega djece.
- ▶ Pridržavajte se pripadajućih važećih propisa u odnosu na provjetranje, protupožarnu zaštitu i način rada.
- ▶ Pri uporabi prskalice ne jedite, ne pijte niti palite otvoreni plamen.
- ▶ Prije i nakon uporabe prskalicu treba pažljivo kontrolirati.
- ▶ U prskalici ne koristite nikakve tekućine temperature više od 40 °C, lužine, ili tekućine koje proizvode toplinu, nagrizajuće tekućine (kiseline) ili zapaljive tekućine.
- ▶ Ne prskajte supstance s čijom opasnošću niste upoznati.
- ▶ Ne prskajte po sebi, ostalim osobama i životinjama. Ruke i prste držite na određenom razmaku od otvora za prskanje. Ako bi se sapnica za prskanje začepila, vrtni uređaj treba odmah isključiti. Ako bi došli u kontakt s kemikalijama ili bi vam magla od prskanja nehотиčno ušla u oči, u tom se slučaju pridržavajte odgovarajućih uputa na ambalaži sredstva za zaštitu bilja i odmah zatražite liječničku pomoć.
- ▶ Uvijek koristite odgovarajuće upute sa naljepnice ambalaže ili sa uputa proizvođača za sredstva zaštitu bilja, isporučениh s ovim sredstvom.
- ▶ Prskajte samo u dobro provjetravanoj radnoj okolini. Uvijek prskajte u smjeru vjetra, tako da se zašтите ljudi, životinje i namirnice.
- ▶ Uvijek prskajte prema podacima na ambalaži zaštitnog sredstva za bilje i izbjegavajte rad prskalice na prazno.

Upute za sigurnost za punjače



Punjač držite dalje od kiše ili vlage. Prodiranje vode u punjač povećava opasnost od električnog udara.





- ▶ **Ne punite aku-baterije drugih proizvođača.** Punjač je prikladan samo za punjenje Bosch Li-Ionskih aku-baterija, sa naponima navedenim u tehničkim podacima. Inače postoji opasnost od požara i eksplozije.
- ▶ **Punjač održavajte čistim.** Zbog zaprljanosti postoji opasnost od električnog udara.
- ▶ **Prije svakog korištenja provjerite punjač, kabel i utikač. Punjač ne koristite ukoliko bi se ustanovile greške. Punjač ne otvarajte sami, a popravak prepustite samo kvalificiranom stručnom osoblju i samo sa originalnim rezervnim dijelovima.** Oštećeni punjači, kabel i utikač povećavaju opasnost od električnog udara.
- ▶ **Punjač ne koristite na lako zapaljivoj podlozi (npr. papiru, tekstilnim materijalima, itd.), odnosno u zapaljivoj okolini.** Zbog zagrijavanja punjača nastalog kod punjenja, postoji opasnost od požara.
- ▶ **Djecu držite pod nadzorom.** Na taj ćete način biti sigurni da se djeca neće igrati s punjačem.
- ▶ **Djeca i osobe koje zbog svojih fizičkih, osjetilnih ili duševnih sposobnosti ili zbog svojeg neiskustva ili neznanja nisu u stanju sigurno rukovati s punjačem, ovaj punjač ne smiju**



218 | Hrvatski

koristiti bez nadzora ili upućivanja od strane odgovorne osobe. Inače, postoji opasnost od pogrešnog rukovanja i ozljeda.

Simboli

Dolje prikazani simboli od značaja su za čitanje i razumijevanje uputa za rukovanje. Obratite pozornost na ove simbole i njihovo značenje. Ispravno tumačenje simbola pomoći će vam da električni alat bolje i sigurnije koristite.

Simbol	Značenje
	Nosite zaštitne rukavice
	Nositi zaštitne naočale.
	Smjer reakcije
	Smjer gibanja

Simbol	Značenje
	Uključivanje/Isključivanje
	Dopuštene radnje
	Zabranjena radnja
CLICK!	Čujni šumovi
	Pribor

Uporaba za određenu namjenu

Vrtni uređaj predviđen je za izvođenje lakših radova obrezivanja grmlja i košnje tratine uz rubove travnjaka.

Vaš nastavak za prskanje namijenjen je za prskanje velikog broja vodotopivih sredstava za zaštitu bilja, kao npr. insekticida, fungicida, sredstava za uništavanje korova i gnojiva. Ovaj je proizvod namijenjen samo za primjenu u kućanstvu. Nije namijenjen za primjenu s ostalim kemijskim supstancama, kao ni za komercijalnu primjenu.

Tehnički podaci

Isio		Škare za travu	Škare za grmlje	Prskalica	Škare za travu, uključujući teleskopsku ručku sa kotačima	Škare za travu uključujući teleskopsku ručku sa kotačima
Kataloški br.		3 600 H33 1..	3 600 H33 1..	3 600 H33 1..	3 600 H33 1..	3 600 H33 1..
Težina odgovara EPTA-Procedure 01:2014	kg	0,50	0,55	0,59	1,2	1,3
Širina noža	mm	80	-	-	80	-
Dužina noža	mm	-	120	-	-	120
Volumen	l	-	-	1	-	-
Dužina teleskopskog držala	cm	-	-	-	80 – 115	80 – 115
Punjač						
Kataloški br.	EU/V~	2 609 006 408/230				
Ulazni napon	UK/V~	2 609 006 409/230				
	AUS/V~	2 609 006 410/240				
Struja punjenja	mA	500	500	500	500	500
Dopušteno područje temperature punjenja	°C	0 – 45	0 – 45	0 – 45	0 – 45	0 – 45
Težina odgovara EPTA-Procedure 01:2014	kg	0,07	0,07	0,07	0,07	0,07

Molimo pridržavajte se kataloškog broja na tipskoj pločici vrtnog uređaja. Trgovačke oznake pojedinih vrtnih uređaja mogu varirati.

Opseg isporuke razlikuje se ovisno od varijante proizvoda.

Isio		Škare za travu	Škare za grmlje	Prskalica	Škare za travu, uključujući teleskopsku ručku sa kotačima	Škare za travu uključujući teleskopsku ručku sa kotačima
Aku-baterija		Li-ionska	Li-ionska	Li-ionska	Li-ionska	Li-ionska
Nazivni napon	V=	3,6	3,6	3,6	3,6	3,6
Kapacitet	Ah	1,5	1,5	1,5	1,5	1,5
Vrijeme punjenja (ispražnjene aku-baterije)	h	3,5	3,5	3,5	3,5	3,5
Broj aku-ćelija		1	1	1	1	1
Trajanje rada po svakom punjenju aku-baterije (do)	min	50	50	50	50	50

Molimo pridržavajte se kataložnog broja na tipskoj pločici vrtnog uređaja. Trgovačke oznake pojedinih vrtnih uređaja mogu varirati.

Opseg isporuke razlikuje se ovisno od varijante proizvoda.

Informacije o buci i vibracijama

Škare za travu

Emisijske vrijednosti buke utvrđene sukladno EN 50636-2-94.

Razina zvučnog tlaka uređaja vrednovana sa A obično je niža od 70 dB(A).

Ukupne vrijednosti vibracija a_h (vektorski zbor u tri smjera) i nesigurnost K određeni su prema EN 60335:

$$a_h < 2,5 \text{ m/s}^2, K = 1,5 \text{ m/s}^2.$$

Razina vibracija₁

Škare za grmlje

Emisijske vrijednosti buke utvrđene sukladno EN 60745-2-15.

Razina buke uređaja vrednovana sa A obično iznosi: razina zvučnog tlaka 58 dB(A); razina učinka buke 79 dB(A).

Nesigurnost K = 3 dB.

Ukupne vrijednosti vibracija a_h (vektorski zbor u tri smjera) i nesigurnost K određeni su prema EN 60745:

$$a_h < 2,5 \text{ m/s}^2, K = 1,5 \text{ m/s}^2.$$

Razina vibracija₁

Prskalica

Emisijske vrijednosti buke utvrđene sukladno EN 60745.

Razina buke uređaja vrednovana sa A obično iznosi: razina zvučnog tlaka 58 dB(A); razina učinka buke 79 dB(A).

Nesigurnost K = 3 dB.

Ukupne vrijednosti vibracija a_h (vektorski zbor u tri smjera) i nesigurnost K određeni su prema EN 60745:

$$a_h < 2,5 \text{ m/s}^2, K = 1,5 \text{ m/s}^2.$$

Razina vibracija₁

1) Prag vibracije naveden u ovim uputama izmjeren je postupkom mjerenja propisanim u EN 60745 i može se primijeniti za međusobnu usporedbu električnih alata. Prikladan je i za privremenu procjenu opterećenja od vibracija.

Navedeni prag vibracija predstavlja glavne primjene

električnog alata. Ako se međutim električni alat koristi za druge primjene, s različitim priborom, radnim alatima koji odstupaju od navedenih ili se nedovoljno održavaju, prag vibracija može odstupati. Na taj se način može osjetno povećati opterećenje od vibracija tijekom čitavog vremenskog perioda rada.

Za točnu procjenu opterećenja od vibracija trebaju se uzeti u obzir i vremena u kojima je uređaj isključen, ili doduše radi ali stvarno nije u primjeni. Na taj se način može osjetno smanjiti opterećenje od vibracija tijekom čitavog vremenskog perioda rada.

Prije djelovanja vibracija utvrdite dodatne mjere sigurnosti za zaštitu korisnika, kao npr.: održavanje električnog alata i radnih alata, kao i organiziranje radnih operacija.

Izjava o usklađenosti

Škare za travu

Izjavljujemo pod vlastitom odgovornošću da proizvod opisan pod „Tehnički podaci“ odgovara svim relevantnim odredbama smjernica 2011/65/EU, 2014/35/EU, 2014/30/EU, 2006/42/EC uključujući i njihove izmjene te da je sukladan sa slijedećim normama: EN 60335-1, EN 50636-2-94 (akumulatorski uređaj), EN 60335-1, EN 60335-2-29 (akumulatorski punjač), EN 50581.

Škare za grmlje

Izjavljujemo pod vlastitom odgovornošću da proizvod opisan pod „Tehnički podaci“ odgovara svim relevantnim odredbama smjernica 2011/65/EU, 2014/35/EU, 2014/30/EU, 2006/42/EC, 2000/14/EC uključujući i njihove izmjene te da je sukladan sa slijedećim normama: EN 60745-1, EN 60745-2-15 (akumulatorski uređaj), EN 60335-1, EN 60335-2-29 (akumulatorski punjač), EN 50581.

2000/14/EC: Zajamčena razina učinka buke 82 dB(A).

Postupci vrednovanja usklađenosti prema Dodatku V.

Kategorija proizvoda: 25

220 | Hrvatski

Prskalica

Izjavljujemo pod vlastitom odgovornošću da proizvod opisan pod „Tehnički podaci“ odgovara svim relevantnim odredbama smjernica 2011/65/EU, 2014/35/EU, 2014/30/EU, 2006/42/EC uključujući i njihove izmjene te da je sukladan sa slijedećim normama: EN 60745-1, EN 60745 (akumulatorski uređaj), EN 60335-1, EN 60335-2-29 (akumulatorski punjač), EN 50581.

Tehnička dokumentacija (2006/42/EC, 2000/14/EC) može se dobiti kod:

Bosch Lawn and Garden Ltd., PT-HG/ENS-PA2,
Stowmarket, Suffolk IP14 1EY, England

Henk Becker
Executive Vice President
Engineering

Helmut Heinzelmann
Head of Product Certification
PT/ETM9

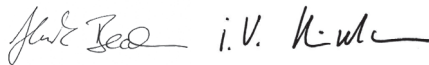

Robert Bosch Power Tools GmbH
70538 Stuttgart, GERMANY
Stuttgart, 01.01.2017

Montaža i rad

Radnja	Slika	Stranica
Opseg isporuke*	1	250
Punjenje aku-baterije	2	250
Montaža/Demontaža	3	250
Uključivanje/isključivanje	4	251
Montiranje teleskopske ručke sa kotačima	5	251
Skidanje teleskopske ručke sa kotačima	6	251
Namještanje dužine zahvata	7	252
Namještanje za košnju uz rubove travnjaka/ Namještanje radnog kuta	8 - 9	252
Skidanje kotača	10	253
Upute za rad teleskopskog držala	11 - 12	253
Primjena prskalice	13	254
Održavanje	14	254
Pribor	15	254

* Opseg isporuke razlikuje se ovisno od varijante proizvoda.

Rezanje živice

Prije početka rada kontrolirajte živicu na skrivena strana tijela, kao npr. vrtno ograde.

Traženje greške**Primjena**

Kako ne bi izgubili kontrolu nad vrtnim uređajem, držite ga propisno na ruči. Pogrešno rukovanje može rezultirati ozljedama.

Nakon uporabe na nož stavite transportnu zaštitu.

Teleskopsko držalo

Teleskopsko držalo koristite s priborom škara za košnju trave i obrezivanja grmlja. Morate skinuti kotače prije nego što ćete koristiti ručku s priborom škara za obrezivanja grmlja.

Antiblokadni mehanizam

Ako nož blokira u čvrstom materijalu, time se povećava opterećenje motora. Inteligentna mikroelektronika prepoznaje ovo stanje preopterećenja i ponavlja više puta prespajanje motora, te time sprječava blokiranje noža i za odrezivanje materijala.

Ovo čujno prespajanje traje do 3 s.

Nakon odrezivanja vrtni uređaj radi dalje u normalnom stanju ili nož kod stalnog stanja preopterećenja automatski ostaje u otvorenom stanju (npr. ako bi nehotično komad žičane ograde blokirao vrtni uređaj).

Pokazivač stanja napunjenosti aku-baterije

Pokazivač stanja napunjenosti aku-baterije pokazuje napredovanje punjenja. Tijekom procesa punjenja **treperi zeleni** pokazivač. Aku-baterija je potpuno napunjena ako **stalno svijetli zeleni** pokazivač stanja napunjenosti aku-baterije.

Pokazivač stanja napunjenosti aku-baterije kod do pola ili do kraja pritisnutog prekidača za uključivanje/isključivanje u trajanju nekoliko sekundi pokazuje stanje napunjenosti aku-baterije.

LED	Kapacitet
Stalno svijetli zeleno	35 – 100%
Treperavo zeleno svjetlo	15 – 35%
Treperavo crveno svjetlo	5 – 15%
Stalno svijetli crveno	0 – 5%

Simptomi	Mogući uzroci	Pomoć
Suviše kratko trajanje rezanja po jednom punjenju aku-baterije	Aku-baterija se približava završetku svojeg radnog vijeka trajanja	Zatražiti pomoć ovlaštenog servisa
Pokazivač punjenja aku-baterije stalno svijetli	Neispravna aku-baterija	Zatražiti pomoć ovlaštenog servisa

Nije moguć proces punjenja

Održavanje i čišćenje

- ▶ **Pažnja! Prije radova održavanja ili čišćenja isključite vrtni uređaj. Nakon isključivanja vrtnog uređaja noževi se pomiču još nekoliko sekundi. Oprez! Ne dodirujte pomične noževe.**
- ▶ **Vrtni uređaj uvijek održavajte čistim, kako bi se moglo dobro i sigurno raditi.**
- ▶ **Uvijek nosite zaštitne rukavice kada radite sa vrtnim uređajem ili na njemu izvodite radove održavanja/čišćenja.**

Vrtni uređaj redovito kontrolirajte na očigledne nedostatke, kao što su otpušteni spojevi pričvršćenja i istrošeni ili oštećeni dijelovi.

Prskalica

Ispraznite spremnik. U uređaj ne spremajte nikakve kemikalije ili ostatke.

Tekućinu zbrinite kao što je preporučeno u priloženim uputama sredstva za zaštitu bilja, uz poštovanje važećih propisa.

Za ispiranje, spremnik do 1/3 napunite čistom vodom. Za čišćenje nikada ne koristite zapaljive tekućine. Nikada ne koristite nagrizajuća sredstva ili sredstva za ribanje. Uvijek koristite osobnu zaštitnu opremu koju preporučuje proizvođač sredstva za zaštitu bilja, kao npr. zaštitne rukavice, zaštitne naočale, itd.

Neiskorištene tekućine zbrinite kao što je propisao proizvođač sredstva za zaštitu bilja.

Vrtni uređaj spremite na sigurno i suho mjesto, izvan doseg djece. Na vrtni uređaj ne stavljajte nikakve predmete.

Servisiranje i savjetovanje o primjeni

www.bosch-garden.com

Za slučaj povratnih upita ili naručivanja rezervnih dijelova, molimo vas neizostavno navedite 10-znamenasti kataloški broj sa tipske pločice električnog alata.

Hrvatski

Robert Bosch d.o.o.
Kneza Branimira 22
10040 Zagreb
Tel.: (01) 2958051
Fax: (01) 2958050

Transport

Li-ionske aku-baterije ugrađene u električnom alatu podliježu zakonu o transportu opasnih tvari. Aku-baterije korisnik može

bez ikakvih preduvjeta transportirati cestovnim transportom. Ako transport obavlja treća strana (npr. transport zrakoplovom ili špedicijom), treba se pridržavati posebnih zahtjeva obzirom na ambalažu i označavanje. Kod pripreme ovakvih pošiljki za transport prethodno se treba savjetovati sa stručnjakom za transport opasnih tvari.

Zbrinjavanje

Vrtno uređaje, pribor i ambalažu treba dostaviti na ekološki prihvatljivo recikliranje.

Vrtno uređaje, punjače i aku-bateriju/baterije ne bacajte u kućni otpad!

Samo za zemlje EU:



Prema Europskim smjernicama 2012/19/EU, neuporabivi električni i elektronički uređaji i prema Smjernicama 2006/66/EC neispravne ili istrošene aku-baterije/baterije moraju se odvojeno sakupljati i dovesti na ekološki prihvatljivo recikliranje.

- ▶ **Integrirane aku-baterije smiju se izvaditi samo u svrhu zbrinjavanja.** Otvaranjem kućišta vrtni uređaj se može uništiti.

Za vađenje aku-baterije iz vrtnog uređaja, prekidač za uključivanje/isključivanje pritisćite sve dok se aku-baterija potpuno isprazni. Odvijte vijke na kućištu i skinite plašt kućišta. Odvojite priključke na aku-bateriji i izvadite aku-bateriju van.

Aku-baterije/baterije:



Li-Ion:

Molimo pridržavajte se napomena u odjeljku „Transport“.

Zadržavamo pravo na promjene.

Eesti

Ohutusnõuded

Pilt sümbolite selgitus



Kõik ohutusnõuded ja juhised tuleb läbi lugeda. Ohutusnõuete ja juhiste eiramise tagajärjeks võib olla elektrilõök, tulekahju ja/või rasked vigastused.

222 | Eesti



Aiatööriistaga töötades kandke alati kaitseprille ja turvalisi jalatseid.



Veenduge, et eemalepaiskuvad võõrkehad ei vigasta läheduses viibivaid inimesi.



Hoiatus: Viibige töötavast aiatööriistast ohutus kauguses.



Ärge kasutage aiatööriista vihma käes ja ärge jätke seda vihma kätte.



Tähelepanu: Lõiketera ei seisku kohe pärast tööriista väljalülitamist!



Laadimisseadet kasutage üksnes kuivades ruumides.



Ärge pihustage vedelikku inimeste ega loomade suunas.



Ärge kasutage süttivaid vedelikke.



Ärge hingake sisse auru.



Enne hoiulepanekut tühjendage pihusti oma aias. Ärge valage pihustis olnud vedelikku kraanikausist või WC-potist alla. Ärge hoidke seadmes kemikaale ega muid jääke.



Hoidke aiatööriista ohutus, kuivas ja lastele ligipääsmatus kohas. Ärge asetage aiatööriista peale teisi esemeid.

Üldised ohutusjuhised



TÄHELEPANU Kõik ohutusnõuded ja juhised tuleb läbi lugeda.

Ohutusnõuete ja juhiste eiramise tagajärjeks võib olla elektrilöökk, tulekahju ja/või rasked vigastused.

Hoidke kõik ohutusnõuded ja juhised edasiseks kasutamiseks hoolikalt alles.

Allpool kasutatud mõiste „Elektriline tööriist“ käib võrgutoitega (toitejuhtmega) elektriliste tööriistade ja akutoitega (ilma toitejuhtmega) elektriliste tööriistade kohta.

Ohutusnõuded tööpiirkonnas

► Töökoht peab olema puhas ja hästi valgustatud.

Töökohas valitsev segadus ja hämarus võib põhjustada õnnetusi.

► **Ärge kasutage elektrilist tööriista plahvatusohtlikus keskkonnas, kus leidub tuleohtlikke vedelikke, gaase või tolmu.** Elektrilistest tööriistadest lööb sädemeid, mis võivad tolmu või auru süüdata.

► **Elektrilise tööriista kasutamise ajal hoidke lapsed ja teised isikud töökohast eema.** Kui Teie tähelepanu kõrvale juhitakse, võib seade Teie kontrolli alt väljuda.

Elektriohutus

► **Elektrilise tööriista pistiku peab pistikupesaga sobima. Pistiku kallal ei tohi teha mingeid muudatusi. Ärge kasutage kaitsemaandusega elektriliste tööriistade puhul adapterpistikuid.** Muutmata pistikud ja sobivad pistikupesad vähendavad elektrilöögi saamise riski.

► **Vältige kehakontakti maandatud pindadega, nagu torud, radiaatorid, pliidid ja külmikud.** Kui Teie keha on maandatud, on elektrilöögi oht suurem.

► **Hoidke seadet vihma ja niiskuse eest.** Kui elektrilisse tööriista on sattunud vett, on elektrilöögi oht suurem.

► **Ärge kasutage toitejuhet otstarvetel, milleks see ei ole ette nähtud, näiteks elektrilise tööriista kandmiseks, ülesriputamiseks või pistiku pistikupesast väljatõmbamiseks.** Hoidke toitejuhet kuumuse, õli, teravate servade ja seadme liikuvate osade eest. Kahjustatud või keerduläänud toitejuhtmed suurendavad elektrilöögi ohtu.

► **Kui töötate elektrilise tööriistaga vabas õhus, kasutage ainult selliseid pikendusjuhtmeid, mida on lubatud kasutada ka välitingimustes.** Välitingimustes kasutamiseks sobiva pikendusjuhtme kasutamine vähendab elektrilöögi ohtu.

► **Kui elektrilise tööriista kasutamine niiskes keskkonnas on vältimatu, kasutage rikkevoolukaitselülitit.** Rikkevoolukaitselülitit kasutamine vähendab elektrilöögi ohtu.

Inimeste turvalisus

► **Olge tähelepanelik, jälgige, mida Te teete, ning toimige elektrilise tööriistaga töötades kaalutletult. Ärge kasutage elektrilist tööriista, kui olete väsinud või uimastite, alkoholi või ravimite mõju all.** Hetkeline tähelepanematus seadme kasutamisel võib põhjustada tõsiseid vigastusi.

► **Kandke isikukaitsevahendeid ja alati kaitseprille.** Isikukaitsevahendite, näiteks tolmumaski, libisemiskindlate turvajalatsite, kaitsekiivri või kuulmiskaitsevahendite kandmine – sõltuvalt elektrilise tööriista tüübist ja kasutusala – vähendab vigastuste ohtu.

► **Vältige seadme tahtmatut käivitamist. Enne pistiku ühendamist pistikupesaga, aku ühendamist seadme külge, seadme ülestõstmist ja kandmist veenduge, et elektriline tööriist on välja lülitatud.** Kui hoiate elektrilise tööriista kandmisel sõrme lülil või ühendate vooluvõrku sisselülitatud seadme, võivad tagajärjeks olla õnnetused.

- ▶ **Enne elektrilise tööriista sisselülitamist eemaldage selle küljest reguleerimis- ja nutrivõtmed.** Seadme pöörleva osa küljes olev reguleerimis- või nutrivõti võib põhjustada vigastusi.
- ▶ **Vältige ebatavalist kehaasendit. Võtke stabiilne tööasend ja hoidke kogu aeg tasakaalu.** Nii saate elektrilist tööriista ootamatutes olukordades paremini kontrollida.
- ▶ **Kandke sobivat rõivastust. Ärge kandke laiu riideid ega ehteid. Hoidke juuksed, rõivad ja kindad seadme liikuvatest osadest eemal.** Lotendavad riided, ehted või pikad juuksed võivad sattuda seadme liikuvate osade vahele.
- ▶ **Kui on võimalik paigaldada tolmuemaldus- ja tolmu kogumisseadiseid, veenduge, et need on seadmega ühendatud ja et neid kasutatakse õigesti.** Tolmuemaldusseadise kasutamine vähendab tolmust põhjustatud ohte.

Elektriliste tööriistade hoolikas käsitsemine ja kasutamine

- ▶ **Ärge koormake seadet üle. Kasutage töö tegemiseks selleks ettenähtud elektrilist tööriista.** Sobiva elektrilise tööriistaga töötate ettenähtud jõudluspiirides efektiivsemalt ja ohutumalt.
- ▶ **Ärge kasutage elektrilist tööriista, mille lüliti on rikkis.** Elektriline tööriist, mida ei ole enam võimalik lülitist sisse ja välja lülitada, on ohtlik ning tuleb parandada.
- ▶ **Tõmmake pistik pistikupesast välja ja/või eemaldage seadme aku enne seadme reguleerimist, tarvikute vahetamist ja seadme ärapanekut.** See ettevaatusabinõu väldib elektrilise tööriista soovimatut käivitamist.
- ▶ **Kasutusvälisel ajal hoidke elektrilisi tööriistu lastele kättesaamatus kohas. Ärge laske seadet kasutada isikutel, kes seadet ei tunne või pole siintoodud juhiseid lugenud.** Asjatundmatute isikute käes on elektrilised tööriistad ohtlikud.
- ▶ **Hoolitsege seadme eest korralikult. Kontrollige, kas seadme liikuvad osad töötavad veatult ega kiildu kiini. Veenduge, et seadme detailid ei ole murdunud või kahjustatud määral, mis mõjutab seadme töökindlust. Laske kahjustatud detailid enne seadme kasutamist parandada.** Paljude õnnetuste põhjuseks on halvasti hooldatud elektrilised tööriistad.
- ▶ **Hoidke löiketarvikud teravad ja puhtad.** Hoolikalt hooldatud, teravate löikeservadega löiketarvikud kiilduvad harvemini kinni ja neid on lihtsam juhtida.
- ▶ **Kasutage elektrilist tööriista, lisavarustust, tarvikuid jne vastavalt siintoodud juhistele ning nii, nagu konkreetse seadmetüübi jaoks ette nähtud. Arvestage seejuures töötingimuste ja teostatava töö iseloomuga.** Elektriliste tööriistade nõuetevastane kasutamine võib põhjustada ohtlikke olukordi.

Akutööriistade hoolikas käsitsemine ja kasutamine

- ▶ **Laadige akusid ainult tootja poolt soovitatud akulaadijatega.** Akulaadija, mis sobib teatud tüüpi akudele, muutub tuleohtlikuks, kui seda kasutatakse teiste akudega.
- ▶ **Kasutage elektrilistes tööriistades ainult selleks ettenähtud akusid.** Teiste akude kasutamine võib põhjustada vigastusi ja tulekahjuohtu.
- ▶ **Hoidke kasutusel mitteolevad akud eemal kirjaklambritest, müntidest, võtmetest, naeltest, kruvidest või teistest väikestest metallsemetest, mis võivad kontaktid omavahel ühendada.** Akukontaktide vahel tekkiva lühise tagajärjeks võivad olla põletused või tulekahju.
- ▶ **Väärkasutuse korral võib akuvedelik välja voolata. Vältige sellega kokkupuudet. Juhusliku kokkupuute korral loputage kahjustatud kohta veega. Kui vedelik satub silma, pöörduge lisaks arsti poole.** Väljavoolav akuvedelik võib põhjustada nahaärritusi või põletusi.

Teenindus

- ▶ **Laske elektrilist tööriista parandada ainult kvalifitseeritud spetsialistidel, kes kasutavad originaalvaruosi.** Nii tagate püsivalt seadme ohutu töö.

Ohutusnõuded hekikäärde kasutamisel

- ▶ **Hoidke oma keha löiketerast eemal. Ärge püüdke mahalõigatud materjali eemaldada või lõigatavat materjali kinni hoida, kui löiketera liigub. Kinnijäänud materjal eemaldage ainult siis, kui seade on välja lülitatud.** Hetkeline tähelepanematus hekikäärde kasutamisel võib põhjustada raskeid vigastusi.
- ▶ **Kandmise ajal hoidke hekikääre käepidemest. Kandmise ajal peab löiketera seisma. Hekikäärde transportimisel ja hoidmisel tõmmake alati peale kaitsekate.** Seadme hoolika käsitsemisega saab vältida löiketerast põhjustatud vigastusi.
- ▶ **Hoidke seadet üksnes isoleeritud käepidemetest, sest löiketera võib tabada varjatud elektrijuhet.** Löiketera kokkupuude pingestatud seadme metallosadega võib põhjustada seadme metallosad ja põhjustada elektrilöögi.

Ohutusnõuded pöõsa-/murukäärde kasutamisel

- ▶ **Seda aiatööriista ei tohi kasutada inimesed (sealhulgas lapsed), kelle füüsilised või vaimsed võimed on piiratud või kellel puuduvad seadme kasutamiseks vajalikud kogemused ja teadmised, välja arvatud juhul, kui nad kasutavad tööriista nende turvalisuse eest vastutava isiku**

järelevalve all, kes annab neile juhiseid seadme kasutamiseks.

Et vältida aiatööriistaga mängimise võimalust, ei tohi jätta lapsi aiatööriista lähedusse järelevalveta.

- ▶ Ärge lubage aiatööriista kasutada lastel ja inimestel, kes ei täida käesolevaid ohutusnõudeid. Seadme kasutaja iga võib olla piiratud konkreetse riigi seadustega. Kasutusvälisel ajal hoidke aiatööriista lastele kättesaamatus kohas.
- ▶ Seadme käsitseja või kasutaja vastutab õnnetusjuhtumite ja teistele inimestele või nende varale tekitatud kahju eest.
- ▶ Ärge kasutage seadet, kui vahetus läheduses viibivad inimesed, eeskätt lapsed, või koduloomad.
- ▶ Hoidke toitejuhe löiketeradest eemal.
- ▶ Aiataööriistaga töötades kandke alati kaitseprille ja turvalisi jalatseid.
- ▶ Ärge kasutage seadet, kui ilm on halb, eriti kui tulemas on äike.
- ▶ Kasutage aiatööriista ainult päevavalgel või hea kunstliku valgustuse korral.
- ▶ Kontrollige, kas katted ja kaitseeadised on terved ja õigesti paigaldatud. Enne kasutamist teostage vajalikud hooldus- ja puhastustööd.
- ▶ Lülitage aiatööriist sisse alles siis, kui Teie käed ja jalad on löiketerast piisavalt kaugel.
- ▶ Eemaldage aiatööriist alati vooluvõrgust (tõmmake toitepistik pistikupesast välja või pange peale sisselülitustõkis):

- alati, kui aiataööriista juurest lahkute,
 - enne kinnikiildumiste kõrvaldamist,
 - enne aiataööriista kontrollimist, puhastamist või seadistustööde tegemist,
 - pärast võõrkehaga kokkupuutumist. Kontrollige aiataööriista kohe kahjustuste suhtes ja laske see vajaduse korral parandada,
 - kui aiataööriist hakkab ebaharilikult vibreerima (kohe kontrollida).
- ▶ Olge ettevaatlik, et löiketera ei vigastaks Teie käsi ja jalgu.



Kaitske elektrilist tööriista kuumuse, sealhulgas pideva päikesekiirguse eest, samuti vee, tule ja niiskuse eest.

Esineb plahvatuse oht.

- ▶ **Ärge avage seadet.** Kui akus tekib lühis, võib aku plahvatada.
- ▶ **Aku vigastamisel ja ebaõigel käitsemisel võib akust eralduda auru. Öhutage ruumi, halva enesetunde korral pöörduge arsti poole.** Aurud võivad ärritada hingamisteid.
- ▶ **Vigastatud akust võib lekkida vedelikku, mis võib kokku puutuda läheduses paiknevate esemetega. Kontrollige vastavad detailid üle.** Puhastage need või vajaduse korral vahetage välja.

Ohutusnõuded pihusti kasutamisel

- ▶ Järgige pihustis kasutatava aine käitsemise juhiseid ja ohutusnõudeid. Vajaduse korral kandke kaitsekindaid ja kaitseprille.
- ▶ Enne kasutamist lugege läbi kõik juhised, sealhulgas taimekaitsevahendi ohutuskaardil ja pakendil toodud

juhised. Kasutage alati tootja soovitatud isikukaitsevahendeid (nt kindaid, kaitseprille jmt).

- ▶ Enne kasutamist lugege läbi kõik juhised ja nõuded pihusti ja taimekaitsevahendi ohutuks käsitlemiseks ning järgige neid. Juhiste ja ohutusnõuete eiramise tagajärjeks võivad olla rasked vigastused/tõsised kahjustused.
- ▶ Hoidke pihustit lastele kättesaamatus kohas.
- ▶ Järgige kehtivaid ventilatsiooni-, tule- ja töökaitse nõudeid.
- ▶ Pihusti kasutamise ajal ärge sööge, ärge jooge ja ärge suunake pihustit lahtise leegi poole.
- ▶ Kontrollige pihusti enne ja pärast kasutamist hoolikalt üle.
- ▶ Ärge kasutage pihustis vedelikke, mille temperatuur on kõrgem kui 40 °C, leelislahuseid, kuumust tekitavaid või söövitavaid (happeid) ja süttivaid vedelikke.
- ▶ Ärge pihustage aineid, mille ohtudest Teil ei ole ülevaadet.
- ▶ Ärge pihustage iseenda, teiste inimeste ja loomade suunas. Hoidke käsi ja käsivarsi pihusti avast ohutus kauguses. Kui otsak on ummistunud, lülitage aiatööriist kohe välja. Kui nahk puutub kemikaaliga kokku või kui pihustatud ainet satub kogemata silma, toimige vastavalt taimekaitsevahendil toodud juhiste ja pöörduge kohe arsti poole.
- ▶ Toimige alati vastavalt pakendil või tarnekomplekti kuuluval infolehel olevatele juhistele.
- ▶ Pihustage üksnes hea ventilatsiooniga kohtades. Pihustage alati tuule suunas, pihustamise ajal paiknege inimestest, loomadest ja toiduinimestest ohutus kauguses.
- ▶ Pihustage alati vastavalt taimekaitsevahendi pakendil olevatele juhistele, vältige pakendi täielikku tühjenemist.

Ohutusnõuded akulaadijate kasutamisel



Ärge jätke akulaadijat vihma ega niiskuse kätte. Vee sissetungimine elektrilisse tööriista suurendab elektrilöögi ohtu.



- ▶ **Ärge laadige teist tüüpi akusid.** Akulaadijaga tohib laadida ainult Boschi liitium-ioon-akusid, mille pinge jääb tehnilistes andmetes nimetatud vahemikku. Selle nõude eiramisel tekib tulekahju- ja plahvatusoht.
- ▶ **Hoidke akulaadija puhas.** Mustus tekitab elektrilöögi ohtu.
- ▶ **Iga kord enne kasutamist kontrollige üle laadija, toitejuhe ja**

pistik. Vigastuste tuvastamisel ärge akulaadijat kasutage. Ärge avage akulaadijat ise ja laske seda parandada vaid vastava ala spetsialistidel, kes kasutavad originaalvaruosi. Vigastatud akulaadija, toitejuhe ja pistik suurendavad elektrilöögi ohtu.





- ▶ **Ärge kasutage akulaadijat kergestisüttival pinnal (nt paberil, tekstiilidel jmt) ja süttimisohtlikus keskkonnas.** Akulaadija kuumeneb laadimisel, mistõttu tekkib tulekahjuoht.
- ▶ **Ärge jätke lapsi järelevalveta.** Seeläbi tagate, et lapsed ei hakka akulaadijaga mängima.
- ▶ **Lapsed ja isikud, kes ei ole oma füüsiliste või vaimsete võimete tõttu suutelised akulaadijat ohutult käsitsema või kellel puuduvad selleks vajalikud teadmised või kogemused, ei tohi akulaadijat kasutada, välja arvatud juhul, kui neid juhendab nende eest vastutav isik.** Vastasel korral tekib vale käsitlemise ja sellest tingitud vigastuste oht.

Sümbolid

Järgmised piltsümbolid on olulised kasutusjuhendi lugemisel ja mõistmisel. Pidage palun piltsümbolid ja nende tähendus meeles. Piltsümbolite õige tõlgendamine aitab Teil seadet tõhusamalt ja ohutumalt käsitseda.

Sümbol	Tähendus
	Kandke kaitsekindaid
	Kandke kaitseprille.
	Reaktsioonisuund

226 | Eesti

Sümbol	Tähendus
	Liikumissuund
	Sisselülitamine/Väljalülitamine
	Lubatud toiming
	Keelatud toiming
CLICK!	Kuuldav heli
	Lisatarvikud

Nõuetekohane kasutamine

Aiatööriist on ette nähtud pöösaste ja muruservade kärpimiseks.

Pihustusotsak on ette nähtud erinevate vesialuseliste taimekaitsevahendite, nt kahjurputukate tõrjevahendite, mikroseeente tõrjevahendite, umbrohu tõrjevahendite ja väetiste pihustamiseks. Toode on ette nähtud kasutamiseks üksnes koduses majapidamises. Toodet ei tohi kasutada muude kemikaalidega ja toode ei ole ette nähtud kasutamiseks ärilistel eesmärkidel.

Tehnilised andmed

Isio		Murukäärid	Pöösakäärid	Pihusti	Ratastega teleskoopjuhtvarre ega murukäärid	Pöösakäärid komplektis teleskoopvarre ja ratastega
Tootenumber		3 600 H33 1..	3 600 H33 1..	3 600 H33 1..	3 600 H33 1..	3 600 H33 1..
Kaal EPTA-Procedure 01:2014 järgi	kg	0,50	0,55	0,59	1,2	1,3
Lõiketera laius	mm	80	-	-	80	-
Lõiketera pikkus	mm	-	120	-	-	120
Maht	l	-	-	1	-	-
Teleskoopjuhtvarre pikkus	cm	-	-	-	80 – 115	80 – 115
Akulaadimisseade						
Tootenumber	EU/V- UK/V- AUS/V-		2 609 006 408/230			
Sisendpinge			2 609 006 409/230			
			2 609 006 410/240			
Laadimisvool	mA	500	500	500	500	500
Lubatud laadimistemperatuur	°C	0–45	0–45	0–45	0–45	0–45
Kaal EPTA-Procedure 01:2014 järgi	kg	0,07	0,07	0,07	0,07	0,07
Aku		liitium-ioon	liitium-ioon	liitium-ioon	liitium-ioon	liitium-ioon
Nimipinge	V=	3,6	3,6	3,6	3,6	3,6
Mahtuvus	Ah	1,5	1,5	1,5	1,5	1,5
Laadimisaeg (tühja aku puhul)	h	3,5	3,5	3,5	3,5	3,5
Akuelementide arv		1	1	1	1	1
Tööaeg ühe akulaadimise kohta (kuni)	min	50	50	50	50	50

Pöörake palun tähelepanu oma aiatööriista andmesildil toodud tootenumbriks. Aiatööriistade kaubanduslik tähistus võib olla erinev.

Tarnekomplekti sisaldus võib olla eri mudelite puhul erinev.

Andmed müra/vibratsiooni kohta

Sagedusarakteristikul A mõõdetud helirõhu tase on üldjuhul alla 70 dB(A).

Murukäärid

Müratase määratud kooskõlas standardiga EN 50636-2-94.

Vibratsioonitase a_h (kolme telje vektorsumma) ja mõõtemääramatus K, kindlaks tehtud kooskõlas standardiga EN 60335: $a_h < 2,5 \text{ m/s}^2$, $K = 1,5 \text{ m/s}^2$.

Vibratsioonitase₁)

Pöösakäärid

Müra mõõdetud kooskõlas standardiga EN 60745-2-15.

Seadme A-korrigeeritud müratase on üldjuhul: Helirõhu tase 58 dB(A); helivõimsuse tase 79 dB(A). Mõõtemääramatus $K = 3 \text{ dB}$.

Vibratsioonitase a_h (kolme telje vektorsumma) ja mõõtemääramatus K, kindlaks tehtud kooskõlas standardiga EN 60745: $a_h < 2,5 \text{ m/s}^2$, $K = 1,5 \text{ m/s}^2$.

Vibratsioonitase₁)

Pihusti

Müra mõõdetud kooskõlas standardiga EN 60745.

Seadme A-korrigeeritud müratase on üldjuhul: Helirõhu tase 58 dB(A); helivõimsuse tase 79 dB(A). Mõõtemääramatus $K = 3 \text{ dB}$.

Vibratsioonitase a_h (kolme telje vektorsumma) ja mõõtemääramatus K, kindlaks tehtud kooskõlas standardiga EN 60745: $a_h < 2,5 \text{ m/s}^2$, $K = 1,5 \text{ m/s}^2$.

Vibratsioonitase₁)

1) Käesolevas juhendis esitatud vibratsioonitase on mõõdetud standardi EN 60745 kohase mõõtemetodi järgi ja seda saab kasutada elektriliste tööriistade omavaheliseks võrdlemiseks. See sobib ka vibratsiooni esialgseks hindamiseks.

Toodud vibratsioonitase on tüüpiline elektrilise tööriista kasutamisel ettenähtud töödeks. Kui elektrilist tööriista kasutatakse muudeks töödeks, kui kasutatakse teisi tarvikuid või kui tööriista hooldus pole piisav, võib vibratsioonitase olla siiski teistsugune. Sellest tingituna võib vibratsioon olla tööperioodil tervikuna tunduvalt suurem.

Vibratsiooni täpseks hindamiseks tuleb arvesse võtta ka aega, mil seade oli välja lülitatud või küll sisse lülitatud, kuid tegelikult tööle rakendamata. Sellest tingituna võib vibratsioon olla tööperioodil tervikuna tunduvalt väiksem. Rakendage tööriista kasutaja kaitsmiseks vibratsiooni mõju eest täiendavaid kaitsemeetmeid, näiteks: hooldage tööriistu ja tarvikuid piisavalt, hoidke käed soojas, tagage sujuv töökorraldus.

Vastavus normidele

Murukäärid

Kinnitame ainuvastutajana, et punktis „Tehnilised andmed“ kirjeldatud toode on vastavuses direktiivide 2011/65/EL, 2014/30/EL, 2006/42/EL, 2014/14/EÜ ja viidatud direktiivide muudetud redaktsioonides sätestatud asjakohaste nõuetega ning järgmiste standarditega: EN 60335-1, EN 50636-2-94 (akutööriist), EN 60335-1, EN 60335-2-29 (akulaadimisseade), EN 50581.

Pöösakäärid

Kinnitame ainuvastutajana, et punktis „Tehnilised andmed“ kirjeldatud toode on vastavuses direktiivides 2011/65/EL, 2014/30/EL, 2014/30/EL, 2006/42/EÜ, 2000/14/EÜ ja viidatud direktiivide muudetud redaktsioonides sätestatud asjakohaste nõuetega ning järgmiste standarditega: EN 60745-1, EN 60745-2-15 (akutööriist), EN 60335-1, EN 60335-2-29 (akulaadimisseade), EN 50581.

2000/14/EÜ: Garanteeritud helivõimsuse tase 82 dB(A). Vastavuse hindamise meetod vastavalt lisale V.

Tootekategooria: 25

Pihusti

Kinnitame ainuvastutajana, et punktis „Tehnilised andmed“ kirjeldatud toode on vastavuses direktiivide 2011/65/EL, 2014/30/EL, 2006/42/EL, 2014/14/EÜ ja viidatud direktiivide muudetud redaktsioonides sätestatud asjakohaste nõuetega ning järgmiste standarditega: EN 60745-1, EN 60745 (akutööriist), EN 60335-1, EN 60335-2-29 (akulaadimisseade), EN 50581.

Tehniline toimik (2006/42/EÜ, 2000/14/EÜ) saadaval: Bosch Lawn and Garden Ltd., PT-HG/ENS-PA2, Stowmarket, Suffolk IP14 1EY, England

Henk Becker Executive Vice President Engineering
Helmut Heinzelmann Head of Product Certification PT/ETM9

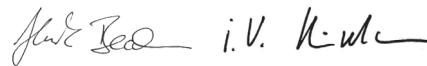

Robert Bosch Power Tools GmbH
70538 Stuttgart, GERMANY
Stuttgart, 01.01.2017

Kokkupanek ja kasutamine

Toimingu eesmärk	Joonis	Lehekülg
Tarnekomplekt*	1	250
Aku laadimine	2	250
Paigaldamine/Mahavõtmine	3	250
Sisse-/väljalülitamine	4	251
Ratastega teleskoopjuhtvarre paigaldamine	5	251
Ratastega teleskoopjuhtvarre mahavõtmine	6	251
Käepideme pikkuse reguleerimine	7	252
Asend servalõikuseks/ Lõikenurga seadistamine	8 – 9	252
Rataste eemaldamine	10	253
Juhised teleskoopjuhtvarre käsitsemiseks	11 – 12	253
Pihusti kasutamine	13	254
Hooldus	14	254
Lisatarvikud	15	254

* Tarnekomplekti sisaldus võib olla eri mudelite puhul erinev.

228 | Eesti

Heki lõikamine

Enne töö algust kontrollige hekk üle ja veenduge, et seal ei ole varjatud võõrkehased, nt aiapiiret.

Kasutamine

Kontrolli säilitamiseks hoidke aiatööriista nõuetekohaselt käepidemest. Vale käsitsemise tagajärjeks võivad olla kehavigastused ja varaline kahju.

Pärast kasutamist pange peale terakaitse.

Teleskoopjuhtvars

Kasutage teleskoopjuhtvart koos muru- ja põõsakäärde lisatarvikuga. Enne põõsakäärde lisatarviku ja käepideme kasutamist tuleb rattad eemaldada.

Blokeerumisvastane mehhanism

Kui lõiketera jääb kõvasse materjali kinni, suureneb mootori koormus. Intelligentne mikroelektronika tuvastab ülekoormuse ning lülitab mootorit mitu korda ümber, et hoida

ära lõiketera blokeerumine ja materjali läbilõikamine.

See kuuldav ümberlülitus kestab kuni 3 sek.

Pärast läbilõikamist jätkab aiatööriist tööd või juhul kui ülekoormus püsib, seiskub lõiketera avatud asendis automaatselt (nt juhul kui aiatööriist blokeerub metallpiirdeaia detaili tõttu).

Aku täituvusastme indikaator

Aku täituvusastme indikaator näitab aku laetuse astet.

Laadimisel **vilgub** indikaator **roheline tulega**. Kui aku täituvusastme indikaator **põleb pideva rohelise tulega**, on aku täiesti täis laetud.

Aku täituvusastme indikaator näitab osaliselt või täielikult allavajutatud lüliti (sisse/välja) puhul mõne sekundi jooksul aku laetuse astet.

LED	Mahtuvus
Roheline pidev tuli	35 – 100%
Roheline vilkuv tuli	15 – 35%
Punane vilkuv tuli	5 – 15%
Punane pidev tuli	0 – 5%

Vea otsing



Tunnused	Võimalik põhjus	Kõrvaldamine
Lõikamisaeg ühe akulaadimise kohta on liiga lühike	Aku kasutusressurss on ammendumas	Pöörduge remonditöökotta
Aku laadimisnäit põleb pideva tulega	Aku on defektne	Pöörduge remonditöökotta
Laadimine ei ole võimalik		

Hooldus ja puhastus

- ▶ **Tähelepanu!** Enne puhastus- ja hooldustööde tegemist lülitage aiatööriist välja. Pärast aiatööriista väljalülitamist jätkab lõiketera veel mõne sekundi jooksul töötamist. Ettevaatust! Ärge puudutage liikuvat lõiketera.
- ▶ Veatu ja ohutu töö tagamiseks hoidke aiatööriist puhas.
- ▶ Aiateriistaga töötades ja hooldus- ning puhastustöid tehke kandke alati kaitsekindaid.

Kontrollige regulaarselt, ega aiatööriista kinnitused ei ole lõdvenenud ja detailid kulunud või kahjustatud.

Pihusti

Pihustage mahuti tühjaks. Ärge jätke seadmesse kemikaale ega muid jääke.

Käidelge vedelikku vastavalt taimekaitsevahendi pakendil toodud juhiste, järgides kehtivaid eeskirju.

Loputamiseks täitke mahuti 1/3 ulatuses puhta veega. Ärge kunagi kasutage puhastamiseks süttivaid vedelikke. Ärge kasutage agressiivseid ega küürivaid vahendeid. Kasutage

alati taimekaitsevahendi tootja soovitatud isikukaitsevahendeid, nt kindaid, kaitseprille jmt.

Kasutamata vedelikku käidelge vastavalt taimekaitsevahendi tootja juhistele.

Hoidke aiatööriista lukustatud, kuivas ja lastele ligipääsmatus kohas. Ärge asetage aiatööriista peale teisi esemeid.

Klienditeenindus ja müügijärgne nõustamine

www.bosch-garden.com

Järelepärimiste esitamisel ja tagavaraosade tellimisel näidake kindlasti ära seadme andmesildil olev 10-kohaline tootenumber.

Eesti Vabariik

Mercantile Group AS
 Boschi elektriliste käsitööriistade remont ja hooldus
 Pärnu mnt. 549
 76401 Saue vald, Laagri
 Tel.: 6549 568
 Faks: 679 1129

Transport

Komplektis sisalduvate liitium-ioon-akude suhtes kohaldatakse ohtlike ainete vedu reguleerivaid nõudeid. Akude puhul on lubatud kasutatjapoolne piiranguteta maanteevedu. Kolmandate isikute teostatava veo korral (nt õhuvedu või ekspedeerimine) tuleb järgida pakendi ja tähistuse osas kehtivaid erinõudeid. Sellisel juhul peab pakendi ettevalmistamisel alati osalema ohtlike ainete veo ekspert.

Kasutuskõlbmatuks muutunud seadmete käitlelus

Aiatööriistad, lisatarvikud ja pakend tuleb keskkonnasäästlikult ringlusse võtta. Ärge käideldge aiatööriistu, akulaadijaid ja akusid/patareisid koos olmejäätmetega!

Üksnes EL liikmesriikidele:



Vastavalt Euroopa Liidu direktiivile 2012/19/EL elektri- ja elektroonikaseadmete jäätmekäitluse kohta ja vastavalt direktiivile 2006/66/EÜ tuleb defektsed või kasutusressursi ammendanud aiatööriistad ning akud/patareisid eraldi kokku koguda ja keskkonnasäästlikult korduskasutada.

► **Integreeritud akusid tohib maha võtta ainult käitlemiseks.** Korpuse katte avamine võib elektrilist tööriista pöördumatult vigastada.

Aku eemaldamiseks aiatööriistast vajutage lülile (sisse/välja) seni, kuni aku on täielikult tühjenenud. Keerake välja korpuses olevad kruvid ja eemaldage korpuse kate. Lahutage aku kontaktid ja võtke aku välja.

Akud/patareisid:



Li-Ion:

Järgige juhiseid, mis on toodud punktis „Transport“.

Tootja jätab endale õiguse muudatuste tegemiseks.

Latviešu

Drošības noteikumi

Simbolu skaidrojums



Uzmanīgi izlasiet visus drošības noteikumus. Šeit sniegto drošības noteikumu un norādījumu neievērošana var izraisīt aizdegšanos un būt par cēloni elektriskajam triecienam vai nopietnam savainojumam.



Strādājot ar dārza instrumentu, vienmēr nēsājiet aizsargbrilles un stabilus apavus.



Nodrošiniet, lai tuvumā esošās personas neapdraudētu dažādi priekšmeti, kas var lidot prom no darba vietas.



Bridinājums. Ieturiet drošu attālumu līdz dārza instrumentam laikā, kad tas darbojas.



Nelietojiet dārza instrumentu lietus laikā un neatstājiet to lietu.



Uzmanību! Griezējams zīnāmu laiku turpina kustēties arī pēc dārza instrumenta izslēgšanas!



Lietojiet uzlādes ierīci tikai sausās telpās.



Nesmidziniet šķidrumu acīs vai virzienā uz mājdzīvniekiem.



Nelietojiet izsmidzināšanai degošus šķidrumus.



Neieelpojiet tvaikus.



Pirms instrumenta uzglabāšanas iztukšojiet tā smidzinātāju, atrodoties savā dārzā. Neizlejiet smidzinātāja saturu izlietnē vai kanalizācijas sistēmā. Neuzglabājiet instrumentā ķīmikālijas vai to atlikumus.



Uzglabājiet dārza instrumentu sausā, drošā vietā, kur tas nav sasniedzams bērniem. Nenovietojiet uz dārza instrumenta citus priekšmetus.

Vispārējie drošības noteikumi darbam ar elektroinstrumentiem

⚠ BRĪDINĀJUMS

Uzmanīgi izlasiet visus drošības noteikumus.

Šeit sniegto drošības noteikumu un norādījumu neievērošana var izraisīt aizdegšanos un būt par cēloni elektriskajam triecienam vai nopietnam savainojumam.

Pēc izlasišanas uzglabājiet šos noteikumus turpmākai izmantošanai.

Turpmākajā izklāstā lietotais apzīmējums „elektroinstrumenti“ attiecas gan uz tīkla elektroinstrumentiem (ar elektrokabeļiem), gan arī uz akumulatora elektroinstrumentiem (bez elektrokabeļiem).

230 | Latviešu

Drošība darba vietā

- ▶ **Sekojiēt, lai darba vieta būtu tīra un sakārtota.** Nekārtīgā darba vietā ir sliktā apgaismojumā vai viegli notikt nelaimes gadījums.
- ▶ **Nelietojiet elektroinstrumentu eksplozīvu vai ugunsnedrošu vielu tuvumā un vietās ar paaugstinātu gāzes vai putekļu saturu gaisā.** Darba laikā elektroinstrumenti nedaudz dzirksteļo, un tas var izsaukt viegli degošu putekļu vai tvaiku aizdegšanos.
- ▶ **Lietojot elektroinstrumentu, neļaujiet nepiederošām personām un jo īpaši bērniem tuvoties darba vietai.** Citu personu klātbūtne var novērst uzmanību, kā rezultātā jūs varat zaudēt kontroli pār elektroinstrumentu.

Elektrodrošība

- ▶ **Elektroinstrumenta kontaktdakšai jābūt piemērotai elektrotīkla kontaktlīdžai. Kontaktdakšas konstrukciju nedrīkst nekādā veidā mainīt. Nelietojiet kontaktdakšas salāgotājus, ja elektroinstrumenti caur kabeli tiek savienoti ar aizsargzemējuma ķēdi.** Neizmaiņas konstrukcijas kontaktdakša, kas piemērota kontaktlīdžai, ļauj samazināt elektriskā trieciena saņemšanas risku.
- ▶ **Darba laikā nepieskarieties saņemtiem priekšmetiem, piemēram, caurulēm, radiatoriem, plītim vai ledusskapjiem.** Pieskaroties saņemtiem virsmām, pieaug risks saņemt elektrisko triecienu.
- ▶ **Nelietojiet elektroinstrumentu lietus laikā, neturiet to mitrumā.** Mitrumam iekļūstot elektroinstrumentā, pieaug risks saņemt elektrisko triecienu.
- ▶ **Nenesiet un nepiekarīet elektroinstrumentu aiz elektrokabeļa. Neraujiet aiz kabeļa, ja vēlaties atvienot instrumentu no elektrotīkla kontaktlīdžas. Sargājiet elektrokabeļi no karstuma, eļļas, asām šķautnēm un elektroinstrumenta kustīgajām daļām.** Bojāts vai samezģlojies elektrokabeļis var būt par cēloni elektriskajam triecienam.
- ▶ **Darbinot elektroinstrumentu ārpus telpām, izmantojiet tā pievienošanai vienīgi tādas pagarinātājkabeļus, kuru lietošana ārpus telpām ir atļauta.** Lietojot elektrokabeļi, kas piemēroti darbam ārpus telpām, samazinās risks saņemt elektrisko triecienu.
- ▶ **Ja elektroinstrumentu tomēr nepieciešams lietot vietās ar paaugstinātu mitrumu, izmantojiet tā pievienošanai noplūdes strāvas aizsargreleju.** Lietojot noplūdes strāvas aizsargreleju, samazinās risks saņemt elektrisko triecienu.

Personiskā drošība

- ▶ **Darba laikā saglabājiet paškontroli un rīkojieties sākotnējā ar veselību saistītā. Pārtrauciet darbu, ja jūtaties noguris vai atrodieties alkohola, narkotiku vai medikamentu izraisītā reibumā.** Strādājot ar elektroinstrumentu, pat viens neuzmanības mirklis var būt par cēloni nopietnam savainojumam.
- ▶ **Izmantojiet individuālos darba aizsardzības līdzekļus. Darba laikā nēsājiet aizsargbrilles.** Individuālo darba aizsardzības līdzekļu (putekļu maskas, neslidošu apavu un

aizsargķiveres vai ausu aizsargu) pielietošana atbilstoši elektroinstrumenta tipam un veicamā darba raksturam ļauj izvairīties no savainojumiem.

- ▶ **Nepieļaujiet elektroinstrumenta patvaļīgu ieslēgšanos. Pirms elektroinstrumenta pievienošanas elektrotīklam, akumulatora ievietošanas vai izņemšanas, kā arī pirms elektroinstrumenta pārņemšanas pārlicinieties, ka tas ir izslēgts.** Pārņemot elektroinstrumentu, ja pirksts atrodas uz ieslēdzēja, kā arī pievienojot to elektrobarošanas avotam laikā, kad elektroinstrumenti ir ieslēgti, var viegli notikt nelaimes gadījums.
- ▶ **Pirms elektroinstrumenta ieslēgšanas neaizmirstiet izņemt no tā regulējošos instrumentus vai atslēgas.** Regulējošais instruments vai atslēga, kas ieslēgšanas brīdī atrodas elektroinstrumenta kustīgajās daļās, var radīt savainojumu.
- ▶ **Darba laikā izvairieties ieņemt neērtu vai nedabisku ķermeņa stāvokli. Vienmēr ieturiet stingru stāju un centieties saglabāt līdzsvaru.** Tas atvieglo elektroinstrumenta vadību neparedzētās situācijās.
- ▶ **Izvēlieties darbam piemērotu apģērbu. Darba laikā nenēsājiet brīvi plandošas drēbes un rotaslietas. Netuviniet matus, apģērbu un aizsargcimdus elektroinstrumenta kustīgajām daļām.** Elektroinstrumenta kustīgajās daļās var iekerties vaļīgas drēbes, rotaslietas un gari mati.
- ▶ **Ja elektroinstrumenta konstrukcija ļauj tam pievienot ārējo putekļu uzsūkšanas vai savākšanas/uzkrāšanas ierīci, sekojiēt, lai tā būtu pievienota un pareizi darbotos.** Pielietojot putekļu uzsūkšanu vai savākšanu/uzkrāšanu, samazinās to kaitīgā ietekme uz strādājošās personas veselību.

Saudzējoša apiešanās un darbs ar elektroinstrumentiem

- ▶ **Nepārslogojiēt elektroinstrumentu. Katram darbam izvēlieties piemērotu elektroinstrumentu.** Elektroinstrumenti darbojas labāk un drošāk pie nominālās slodzes.
- ▶ **Nelietojiet elektroinstrumentu, ja ir bojāts tā ieslēdzējs.** Elektroinstrumenti, ko nevar ieslēgt un izslēgt, ir bīstams lietošanai un to nepieciešams remontēt.
- ▶ **Pirms elektroinstrumenta apkopes, regulēšanas vai darbinstrumenta nomaīņas atvienojiet tā kontaktdakšu no barojošā elektrotīkla vai izņemiet no tā akumulatoru.** Šādi iespējams novērst elektroinstrumenta nejaušu ieslēgšanos.
- ▶ **Ja elektroinstrumenti netiek lietoti, uzglabājiet to piemērotā vietā, kur elektroinstrumenti nav sasniedzami bērniem un personām, kuras neprot ar to rīkoties vai nav iepazinušas ar šiem noteikumiem.** Ja elektroinstrumentu lieto nekompetentas personas, tas var apdraudēt cilvēku veselību.
- ▶ **Rūpīgi veiciēt elektroinstrumenta apkalpošanu. Pārbaudiet, vai kustīgās daļas darbojas bez traucējumiem un nav iespiestas, vai kāda no daļām nav salauzta vai bojāta, vai katra no tām pareizi funkcionē un pilda tai paredzēto uzdevumu. Nodrošiniēt, lai bojātās daļas**

tiktu savlaicīgi nomainītas vai remontētas pilnvarotā remonta darbnīcā. Daudzi nelaimes gadījumi notiek tāpēc, ka elektroinstrumenti pirms lietošanas nav pienācīgi apkalpoti.

- ▶ **Savlaicīgi notīriet un uzasiniet griezošos darbinstrumentus.** Rūpīgi kopti elektroinstrumenti, kas apgādāti ar asiem griezējinstrumentiem, ļauj strādāt daudz ražīgāk un ir vieglāk vadāmi.
- ▶ **Lietojiet vienīgi tādus elektroinstrumentus, papildpiederumus, darbinstrumentus utt., kas atbilst šeit sniegtajiem norādījumiem, ņemot vērā arī konkrētos darba apstākļus un pielietojuma īpatnības.** Elektroinstrumentu lietošana citiem mērķiem, nekā tiem, kuriem to ir paredzējis ražotājs, ir bīstama un var novest pie neparedzamām sekām.

Saudzējoša apiešanās un darbs ar akumulatora elektroinstrumentiem

- ▶ **Akumulatora uzlādei lietojiet tikai tādu uzlādes ierīci, ko ir ieteikusi elektroinstrumenta ražotājs.** Katra uzlādes ierīce ir paredzēta tikai noteikta tipa akumulatoram, un mēģinājums to lietot cita tipa akumulatoru uzlādei var novest pie uzlādes ierīces un/vai akumulatora aizdegšanās.
- ▶ **Pievienojiet elektroinstrumentam tikai tādu akumulatoru, ko ir ieteikusi ražotājs.** Cita tipa akumulatoru lietošana var būt par cēloni savainojumam vai novest pie elektroinstrumenta un/vai akumulatora aizdegšanās.
- ▶ **Laikā, kad akumulators netiek lietots, nepieļaujiet, lai tā kontakti saskartos ar saspurdēm, monētām, atslēgām, naglām, skrūvēm vai citiem nelieliem metāla priekšmetiem, kas varētu izraisīt īsslēgumu.** Īsslēgums starp akumulatora kontaktiem var radīt apdegumus un būt par cēloni ugunsgrēkam.
- ▶ **Nepareizi lietojot akumulatoru, no tā var izplūst šķidrāis elektrolīts. Nepieļaujiet elektrolīta nonākšanu saskarē ar ādu. Ja tas tomēr ir nejausi noticis, noskalojiet elektrolītu ar ūdeni. Ja elektrolīts nonāk acīs, nekavējoties griezties pie ārsta.** No akumulatora izplūdušais elektrolīts var izsaukt ādas iekaisumu vai pat apdegumu.

Apkalpošana

- ▶ **Nodrošiniet, lai elektroinstrumenta remontu veiktu kvalificēts personāls, nomainīti izmantojot oriģinālās rezerves daļas un piederumus.** Tikai tā iespējams panākt un saglabāt vajadzīgo darba drošības līmeni.

Drošības noteikumi dzīvzoga šķērēm

- ▶ **Netuviniet ķermeņa daļas griezējasmeņim. Ja asmeņi atrodas kustībā, nemēģiniet ņemt apgriezto materiālu vai turēt apgriežamo materiālu. Atbrīvojiet iestrēgušo materiālu tikai tad, ja dārza instruments ir izslēgts.** Lietojot dzīvzoga šķēres, pat viens neuzmanības mirklis var kļūt par cēloni nopietnam savainojumam.
- ▶ **Pārnēsiet dzīvzoga šķēres aiz roktura tikai tad, ja to asmeņi neatrodas kustībā. Transportējot vai**

uzglabājot dzīvzoga šķēres, nosedziet to asmeņus ar pārsegu. Rūpīga apiešanās ar instrumentu ļauj samazināt savainošanās risku, pieskaroties asmeņiem.

- ▶ **Turiet elektroinstrumentu tikai aiz izolētajām noturvirsmām, jo tā griezējasmeņi var nonākt saskarē ar slēptiem spriegumnesošiem vadiem.** Griezējasmeņiem skarot spriegumnesošus vadus, spriegums nonāk arī uz instrumenta metāla daļām un var būt par cēloni elektriskajam triecienam.

Drošības noteikumi krūmu un zāles šķērēm

- ▶ **Šis dārza instruments nav paredzēts, lai to lietotu personas (tai skaitā arī bērni) ar traucētām fiziskajām, sensorajām vai garīgajām spējām vai nepietiekošu pieredzi un/vai nepietiekošām zināšanām, izņemot gadījumus, kad lietošana notiek par minēto personu drošību atbildīgas personas uzraudzībā vai saņemot no tās norādījumus, kā lietojams dārza instruments.** Bērniem jānodrošina vajadzīgā uzraudzība, lai viņi nesāktu rotaļāties ar dārza instrumentu.
- ▶ **Neļaujiet lietot dārza instrumentu bērniem vai personām, kuras ar to neprot apieties. Minimālais vecums dārza instrumentu lietotājiem tiek noteikts atbilstoši nacionālajai likumdošanai. Laikā, kad dārza instruments netiek lietots, uzglabājiet to vietā, kas nav sasniedzama bērniem.**
- ▶ **Instrumenta lietotājs nes atbildību par kaitējumu, kas tā darbības rezultātā tiek nodarīts citām personām vai viņu īpašumam.**
- ▶ **Nekad nelietojiet dārza instrumentu, ja darba vietas tiešā tuvumā atrodas citas personas (īpaši bērni) vai mājdzīvnieki.**

- ▶ Sekojiet, lai savienojošais kabelis nenonāktu griezējasmēņu tuvumā.
 - ▶ Strādājot ar dārza instrumentu, vienmēr nēsājiet aizsargbrilles un stabilus apavus.
 - ▶ Neveiciet trimēšanu sliktos laika apstākļos, īpaši tad, ja tuvojas negaiss.
 - ▶ Lietojiet dārza instrumentu tikai diennakts gaišajā laikā vai labā mākslīgajā apgaismojumā.
 - ▶ Pārbaudiet, vai ir nebojāti un pareizi nostiprināti visi paredzētie pārsegi un aizsargierīces. Pirms dārza instrumenta lietošanas nodrošiniet, lai tam tiktu veikti vajadzīgie apkalpošanas un remonta darbi.
 - ▶ Ieslēdziet dārza instrumentu tikai tad, ja jūsu rokas un kājas atrodas drošā attālumā no tā asmeņiem.
 - ▶ Atvienojiet dārza instrumentu no barojošā elektrotīkla (izvelkot elektrokabeļa kontaktdakšu vai aktivizējot ieslēdzēja bloķēšanas ierīci) šādos gadījumos:
 - vienmēr, kad dārza instruments tiek atstāts bez uzraudzības,
 - atbrīvojot iestrēgušās daļas,
 - veicot dārza instrumenta pārbaudi, tīrīšanu vai citus darbus ar to,
 - pēc dārza instrumenta saskaršanās ar svešķermeni; šādā gadījumā nekavējoties pārbaudiet, vai dārza instruments nav bojāts, un vajadzības gadījumā nodrošiniet, lai tam tiktu veikts nepieciešamais remonts,
 - ja dārza instruments sāk neparasti stipri vibrēt (šādā gadījumā tas nekavējoties jāpārbauda).
 - ▶ Sargieties no savainojumiem, ko var radīt roku un kāju saskaršanās ar asmeņiem.
-  **Sargājiet elektroinstrumentu no karstuma, piemēram, no ilgstošas atrašanās saules staros vai uguns tuvumā, kā arī no ūdens un mitruma.** Tas var izraisīt sprādzienu.
- ▶ **Neatveriet instrumentu.** Ja starp akumulatora izvadiem izveidojas īsslēgums, tas var sprāgt.
 - ▶ **Bojājuma vai nepareizas lietošanas rezultātā akumulators var izdalīt kaitīgus izgarojumus. Šādā gadījumā izvēdiniet telpu un, ja jūtaties slikti, griezieties pie ārsta.** Izgarojumi var izraisīt elpošanas ceļu kairinājumu.
 - ▶ **Ja akumulators ir bojāts, no tā var izplūst šķidrās elektrolīts, skarot tuvumā esošos priekšmetus. Pārbaudiet daļas, ko ir skāris elektrolīts.** Attīriet elektrolīta skartās elektroinstrumenta daļas vai, ja nepieciešams, nomainiet tās.
- Drošības noteikumi smidzinātājam**
- ▶ Ievērojiet smidzinātājā iepildāmā izstrādājuma drošības noteikumus un norādījumus lietošanai. Vajadzības gadījumā nēsājiet aizsargcimdus un aizsargbrilles.
 - ▶ Pirms lietošanas izlasiet visus norādījumus, tai skaitā tos, kas sniegti uz augu aizsardzības līdzekļa drošības datu lapas vai uz iesaiņojuma. Vienmēr lietojiet ražotājfirmas ieteikto individuālo aizsargapriekojumu (piemēram, cimdus, aizsargbrilles u.c.).
 - ▶ Pirms darba izlasiet un darba gaitā ievērojiet visus ieteikumus un drošības priekšrakstus, kas attiecas uz smidzinātāju un augu aizsardzības līdzekli. Minēto noteikumu neievērošana var radīt nopietnus savainojumus vai izraisīt saslimšanu.
 - ▶ Neļaujiet bērniem rīkoties ar smidzinātāju.
 - ▶ Ievērojiet vietējos priekšrakstus attiecībā uz ventilāciju, aizsardzību pret aizdegšanos un darba paņēmieniem.
 - ▶ Smidzinātāja lietošanas laikā nedrīkst lietot atvērto liesmu.

- ▶ Pirms un pēc lietošanas rūpīgi pārbaudiet smidzinātāju.
- ▶ Neiepidiet smidzinātājā šķidrumus, kuru temperatūra pārsniedz 40 °C, sārmus, siltumradošus šķidrumus, kā arī kodīgus (skābes) vai degošus šķidrumus.
- ▶ Neizsmidziniet vielas, par kuru bistamību nav informācijas.
- ▶ Neveiciet izsmidzināšanu pret sevi, kā arī mājdzīvnieku vai citu personu virzienā. Netuviniet rokas un delnas izsmidzināšanas atvērūmam. Ja nosprostojas izsmidzināšanas sprausla, nekavējoties izslēdziet dārza instrumentu. Ādai nonākot saskarē ar ķīmikālijām vai izsmidzināmajam aerosolam nejauši iekļūstot acīs, rīkojieties atbilstoši norādījumiem, kas izlasāmi uz augu aizsardzības līdzekļa iesaiņojuma, un nekavējoties meklējiet ārsta palīdzību.
- ▶ Vienmēr rīkojieties atbilstoši norādījumiem, kas atrodami uzlīmē uz augu aizsardzības līdzekļa iesaiņojuma vai kopā ar augu aizsardzības līdzekli piegādātajos ražotājfirmas sniegtajos pavaddokumentos.
- ▶ Veiciet izsmidzināšanu tikai labi vēdināmā vietā. Vienmēr veiciet izsmidzināšanu pa vējam, promvirzienā no cilvēkiem, mājdzīvniekiem un pārtikas produktiem.
- ▶ Vienmēr veiciet apsmidzināšanu atbilstoši datiem uz augu aizsardzības līdzekļa iesaiņojuma, nepieļaujiet smidzinātāja iztukšošanu.

Drošības noteikumi uzlādes ierīcēm



Sargājiet uzlādes ierīci no lietus vai mitruma. Uzlādes ierīcē iekļūstot mitrumam, pieaug risks saņemt elektrisko triecienu.



- ▶ **Nelietojiet uzlādes ierīci citās firmās izgatavotu akumulatoru uzlādei.** Uzlādes ierīce ir paredzēta vienīgi tādu Bosch litija-jonu akumulatoru uzlādei, kuru spriegums atbilst ierīces tehniskajos parametros norādītajām vērtībām. Citāda rīcība var izraisīt aizdegšanos vai sprādzienu.
- ▶ **Uzturiet uzlādes ierīci tīru.** Ja uzlādes ierīce ir netīra, pieaug risks saņemt elektrisko triecienu.
- ▶ **Ik reizi pirms lietošanas pārbaudiet uzlādes ierīci, tās elektrokabeli un kontaktdakšu.** Nelietojiet uzlādes ierīci, ja tā ir bojāta. Neatveriet

uzlādes ierīci saviem spēkiem, bet nodrošiniet, lai tās remontu veiktu kvalificēts speciālists, nomainī ai izmantojot oriģinālās rezerves daļas. Ja ir bojāta uzlādes ierīce, tās elektrokabelis un kontaktdakša, pieaug risks saņemt elektrisko triecienu.



- ▶ **Uzlādes ierīcei darbojoties, nenovietojiet to uz ugunsnedroša paliktņa (piemēram, uz papīra, tekstilmateriāliem u. t. t.); nedarbiniet uzlādes ierīci ugunsnedrošos apstākļos.** Uzlādes ierīces darbības laikā no tās izdalās siltums, palielinot aizdegšanās iespēju.
- ▶ **Uzraugiet bērnus.** Tas ļaus nodrošināt, lai bērni nerotaļātos ar uzlādes ierīci.
- ▶ **Bērni un personas, kas savu ierobežoto psihisko, sensoro vai garīgo spēju un pieredzes vai zināšanu trūkuma dēļ nespēj droši apkalpot uzlādes ierīci, nedrīkst šo uzlādes ierīci lietot bez atbildīgās personas uzraudzības un norādījumu saņemšanas no tās.** Pretējā gadījumā pastāv savainojumu rašanās risks nepareizas apiešanās dēļ.

Simboli

Tālāk aplūkoti simboli ir svarīgi, lai lasītu un pareizi izprastu šo lietošanas pamācību. Iegaumējiet šos simbolus un to nozīmi. Simbolu pareiza interpretācija ļaus vieglāk un drošāk lietot elektroinstrumentu.

Simbols	Nozīme
	Nēsājiet aizsargcimdus
	Nēsājiet aizsargbrilles.

234 | Latviešu

Simbols	Nozīme
	Reakcijas virziens
	Kustības virziens
	Ieslēgšana/Izslēgšana
	Atļauta darbība
	Aizliegta darbība
CLICK!	Sadzirdams trokšnis

Simbols	Nozīme
	Piederumi

Pielietojums

Dārza instruments ir paredzēts viegliem krūmu un zāliena malu apgriešanas darbiem.

Tā smidzināšanas papildierīce ir paredzēta, lai izsmidzinātu daudzus ūdenī šķīstošus augu aizsardzības līdzekļus, piemēram, insekticidus, fungicidus, nezāļu iznīcinātājus un mēslošanas līdzekļus. Šis izstrādājums ir paredzēts vienīgi piemājas dārzu kopšanai. Tas nav piemērots lietošanai kopā ar citām ķīmiskajām vielām, kā arī komerciālai izmantošanai.

Tehniskie parametri

Isio		Zāles šķēres	Krūmu šķēres	Smidzinātājs	Zāles šķēres kopā ar teleskopisko kātu un riteņiem	Krūmu šķēres ar teleskopisko kātu un riteņiem
Izstrādājuma numurs		3 600 H33 1..	3 600 H33 1..	3 600 H33 1..	3 600 H33 1..	3 600 H33 1..
Svars atbilstoši EPTA-Procedure 01:2014	kg	0,50	0,55	0,59	1,2	1,3
Applaušanas platums	mm	80	-	-	80	-
Asmeņu garums	mm	-	120	-	-	120
Tilpums	l	-	-	1	-	-
Teleskopiskā kāta garums	cm	-	-	-	80 – 115	80 – 115
Uzlādes ierīce						
Izstrādājuma numurs	EU/V~ UK/V~ AUS/V~		2 609 006 408/230			
Uzlādes spriegums			2 609 006 409/230			
			2 609 006 410/240			
Uzlādes strāva	mA	500	500	500	500	500
Pieļaujama uzlādes temperatūras diapazons	°C	0 – 45	0 – 45	0 – 45	0 – 45	0 – 45
Svars atbilstoši EPTA-Procedure 01:2014	kg	0,07	0,07	0,07	0,07	0,07
Akumulators		litija-jonu	litija-jonu	litija-jonu	litija-jonu	litija-jonu
Nominālais spriegums	V=	3,6	3,6	3,6	3,6	3,6
Akumulatora ietilpība	Ah	1,5	1,5	1,5	1,5	1,5
Uzlādes laiks (tukšam akumulatoram)	st.	3,5	3,5	3,5	3,5	3,5
Akumulatoraelementu skaits		1	1	1	1	1
Darbības laiks no viena uzlādēta akumulatora (līdz)	min.	50	50	50	50	50

Lūdzam vadīties pēc izstrādājuma numura, kas atrodams uz dārza instrumenta marķējuma plāksnītes. Atsevišķiem dārza instrumentiem tirdzniecības apzīmējums var mainīties.

Piegādes komplekts var atšķirties, atkarībā no izstrādājuma varianta.

Informācija par troksni un vibrāciju

Zāles šķēres

Trokšņa parametru vērtības ir noteiktas atbilstoši EN 50636-2-94.

Instrumenta radītā pēc raksturlienes A izsvērtā trokšņa skaņas spiediena līmeņa tipiskā vērtība nepārsniedz 70 dB(A).

Kopējā vibrācijas paātrinājuma vērtība a_h (vektoru summa trijos virzienos) un izkliede K ir noteikta atbilstoši standartam EN 60335:

$$a_h < 2,5 \text{ m/s}^2, K = 1,5 \text{ m/s}^2.$$

Vibrācijas līmenis₁)

Krūmu šķēres

Trokšņa parametru vērtības ir noteiktas atbilstoši EN 60745-2-15.

Izstrādājuma radītā pēc raksturlienes A izsvērtā trokšņa parametru tipiskās vērtības ir šādas: trokšņa spiediena līmenis ir 58 dB(A); trokšņa jaudas līmenis ir 79 dB(A). Izkliede K = 3 dB.

Kopējā vibrācijas paātrinājuma vērtība a_h (vektoru summa trijos virzienos) un izkliede K ir noteikta atbilstoši standartam EN 60745:

$$a_h < 2,5 \text{ m/s}^2, K = 1,5 \text{ m/s}^2.$$

Vibrācijas līmenis₁)

Smidzinātājs

Trokšņa parametru vērtības ir noteiktas atbilstoši EN 60745.

Izstrādājuma radītā pēc raksturlienes A izsvērtā trokšņa parametru tipiskās vērtības ir šādas: trokšņa spiediena līmenis ir 58 dB(A); trokšņa jaudas līmenis ir 79 dB(A). Izkliede K = 3 dB.

Kopējā vibrācijas paātrinājuma vērtība a_h (vektoru summa trijos virzienos) un izkliede K ir noteikta atbilstoši standartam EN 60745:

$$a_h < 2,5 \text{ m/s}^2, K = 1,5 \text{ m/s}^2.$$

Vibrācijas līmenis₁)

1) Šajā pamācībā norādītais vibrācijas līmenis ir izmērīts atbilstoši standartam EN 60745 noteiktajai procedūrai un var tikt lietots elektroinstrumentu savstarpējai salīdzināšanai. To var izmantot arī vibrācijas radītās papildu slodzes iepriekšējai novērtēšanai.

Šeit norādītais vibrācijas līmenis ir attiecināms uz elektroinstrumenta galvenajiem pielietojuma veidiem. Ja elektroinstrumenti tomēr tiek izmantoti citiem pielietojuma veidiem, kopā ar citādiem piederumiem vai kopā ar atšķirīgiem darbinstrumentiem, kā arī tad, ja tas nav pietiekošā apjomā apkāpots, instrumenta radītais vibrācijas līmenis var atšķirties no šeit norādītās vērtības. Tas var būtiski palielināt vibrācijas radīto papildu slodzi zināmam darba laika posmam. Lai precīzi izvērtētu vibrācijas radīto papildu slodzi zināmam darba laika posmam, jāņem vērā arī laiks, kad elektroinstrumenti ir izslēgti vai arī darbojas, taču faktiski netiek izmantoti paredzētā darba veikšanai. Tas var būtiski samazināt vibrācijas radīto papildu slodzi zināmam darba laika posmam.

Veiciet papildu pasākumus, lai pasargātu strādājošo personu no vibrācijas kaitīgās iedarbības, piemēram, savlaicīgi veiciet elektroinstrumenta un darbinstrumentu apkāpšanu, novērsiet roku atdzišanu un pareizi plānoiet darbu.

Atbilstības deklarācija

Zāles šķēres

Mēs ar pilnu atbildību paziņojam, ka sadaļā „Tehniskie parametri” aprakstītais izstrādājums atbilst visām direktīvās 2011/65/ES, 2014/35/ES, 2014/30/ES, 2006/42/EK un to labojumos ietvertajiem saistošajiem noteikumiem, kā arī šādiem standartiem: EN 60335-1, EN 50636-2-94 (akumulatora instrumenti), EN 60335-1 un EN 60335-2-29 (akumulatoru uzlādes ierīces), EN 50581.

Krūmu šķēres

Mēs ar pilnu atbildību paziņojam, ka sadaļā „Tehniskie parametri” aprakstītais izstrādājums atbilst visiem direktīvās 2011/65/ES, 2014/35/ES, 2014/30/ES, 2006/42/EK, 2000/14/EK un to labojumos ietvertajiem saistošajiem noteikumiem, kā arī šādiem standartiem: EN 60745-1, EN 60745-2-15 (akumulatora instrumenti), EN 60335-1, EN 60335-2-29 (akumulatoru uzlādes ierīces), EN 50581. Standarts 2000/14/EK: garantētais trokšņa jaudas līmenis ir 82 dB(A). Atbilstība ir izvērtēta saskaņā ar pielikumu V.

Izstrādājuma kategorija: 25

Smidzinātājs

Mēs ar pilnu atbildību paziņojam, ka sadaļā „Tehniskie parametri” aprakstītais izstrādājums atbilst visiem direktīvās 2011/65/ES, 2014/35/ES, 2014/30/ES, 2006/42/EK un to labojumos ietvertajiem saistošajiem noteikumiem, kā arī šādiem standartiem: EN 60745-1, EN 60745 (akumulatora instrumenti), EN 60335-1 un EN 60335-2-29 (akumulatoru uzlādes ierīces), EN 50581.

Tehniskā lieta (2006/42/EK, 2000/14/EK) no: Bosch Lawn and Garden Ltd., PT-HG/ENS-PA2, Stowmarket, Suffolk IP14 1EY, England

Henk Becker
Executive Vice President
Engineering

Helmut Heinzelmann
Head of Product Certification
PT/ETM9

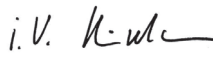
 i. V. 

Robert Bosch Power Tools GmbH
70538 Stuttgart, GERMANY
Stuttgart, 01.01.2017

Montāža un lietošana

Darbība un tās mērķis	Attēls	Lappuse
Piegādes komplekts*	1	250
Akumulatora uzlādes ierīce	2	250
Nostiprināšana/Noņemšana	3	250
Ieslēgšana un izslēgšana	4	251

236 | Latviešu

Darbība un tās mērķis	Attēls	Lappuse
Teleskopiskā kāta un riteņu nostiprināšana	5	251
Teleskopiskā kāta un riteņu noņemšana	6	251
Roktura garuma regulēšana	7	252
Stāvoklis malu apgriešanai/ Darba leņķa iestādīšana	8 – 9	252
Riteņu noņemšana	10	253
Norādījumi par teleskopisko kātu	11 – 12	253
Smidzinātāja lietošana	13	254
Apkalpošana	14	254
Piederumi	15	254

*Piegādes komplekts var atšķirties, atkarībā no izstrādājuma varianta.

Dzīvžoga apgriešana

Pirms darba uzsākšanas atbrīvojiet dzīvžogu no svešķermeņiem, piemēram, no dārza sētas elementiem.

Lietošana

Lai nezaudētu kontroli pār dārza instrumentu, stingri turiet to aiz roktura. Nepareiza apiešanās ar instrumentu var izraisīt savainojumus.

Pēc darba nosedziet dārza instrumenta asmeņus ar pārsegu.

Teleskopisks kāts

Lietojiet teleskopisko kātu kopā ar zāles un krūmu šķēru piederumiem. Pirms roktura lietošanas kopā ar krūmu šķēru piederumiem jānoņem riteņi.

Kļūmju uzmeklēšana



Pazīme	Iespējamais cēlonis	Novēršana
Apgriešanas tālums ar vienu akumulatoru ir pārāk mazs	Akumulatora kalpošanas laiks tuvojas beigām	Griezieties remonta darbnīcā
Akumulatora uzlādes indikators deg pastāvīgi	Akumulators ir bojāts	Griezieties remonta darbnīcā
Uzlāde nenotiek		

Apkalpošana un tīrīšana

- **Uzmanību!** Pirms apkalpošanas vai tīrīšanas izslēdziet dārza instrumentu. Pēc dārza instrumenta izslēgšanas tā asmens vēl dažas sekundes turpina kustēties. Ievērojiet piesardzību! Nepieskarieties kustīgajam asmenim.

Pretiestrēģšanas mehānisms

Ja starp tā asmeņiem iestrēgst sīksts materiāls ar augstu stiprību, pieaug dzinēja noslodze. Elektronisks mikrokontrolers atpazīst šo pārslodzes situāciju un vairākkārt maina dzinēja griešanās virzienu, lai atbrīvotu asmeņus no iestrēgušā materiāla un šo materiālu pārgrieztu. Šī atkārtotā pārslēgšanās ilgst līdz 3 s un ir labi saklausāma. Pēc iestrēgušā materiāla pārgriešanas dārza instruments turpina darbu normālā režīmā, taču, ja iestrēgušo materiālu neizdodas pārgriezt un pārslodze ieilgst, dārza instruments automātiski pārtrauc darboties un atstāj asmeņus atvērtā stāvoklī (piemēram, ja starp asmeņiem ir iestrēgusi metāla stieple no dārza žoga).

Akumulatora uzlādes pakāpes indikators

Akumulatora uzlādes pakāpes indikators parāda uzlādes gaitu. Uzlādes laikā indikators **mirgo zaļā krāsā**. Ja akumulatora uzlādes pakāpes indikators **pastāvīgi deg zaļā krāsā**, tas nozīmē, ka akumulators ir pilnīgi uzlādēts.

Akumulatora uzlādes pakāpes indikators uz dažām sekundēm iedegas pie daļēji vai pilnīgi nospiesta ieslēdzēja un parāda akumulatora uzlādes pakāpi.

Mirdzdiode	Akumulatora ietilpība
Pastāvīgi deg zaļā krāsā	35 – 100 %
Mirgo zaļā krāsā	15 – 35 %
Mirgo sarkanā krāsā	5 – 15 %
Pastāvīgi deg sarkanā krāsā	0 – 5 %

- **Lai dārza instruments darbotos droši un efektīvi, uzturiet to tīru.**
- **Strādājot ar dārza instrumentu, kā arī, veicot tā apkalpošanu vai tīrīšanu, vienmēr uzvelciet aizsargcimdus.**

Regulāri veiciet dārza instrumenta vizuālu pārbaudi, kuras gaitā noskaidrojiet, vai nav vaļīgi tā stiprinājuma elementi un vai tā daļas nav nodilušas vai bojātas.

Smidzinātājs

Iztukšojiet tvertni, izsmidzinot tajā esošo šķidrumu. Neuzglabājiet instrumentā ķīmikālijas vai to atlikumus. Atbrīvojieties no šķidruma veidā, kas norādīts augu aizsardzības līdzekļa pavaddokumentos, ievērojot vietējos priekšrakstus.

Lai izskalotu tvertni, piepildiet to ar tīru ūdeni līdz 1/3 no tilpuma. Tvertnes tīrīšanai nelietojiet degošus šķidrumus. Neizmantojiet agresīvus vai abrazīvus tīrīšanas līdzekļus. Vienmēr lietojiet augu aizsardzības līdzekļa ražotājfirmas ieteikto individuālo aizsargaprīkojumu, piemēram, cimdus, aizsargbrilles u.c.

Atbrīvojieties no neizlietotajiem šķidrumiem atbilstoši augu aizsardzības līdzekļa ražotājfirmas ieteikumiem.

Uzglabājiet dārza instrumentu sausā, drošā vietā, kur tas nav sasniedzams bērniem. Nenovietojiet uz dārza instrumenta citus priekšmetus.

Klientu konsultāciju dienests un konsultācijas par lietošanu

www.bosch-garden.com

Pieprasot konsultācijas un pasūtīt rezerves daļas, noteikti paziņojiet 10 zīmju izstrādājuma numuru, kas atrodams uz elektroinstrumenta marķējuma plāksnītes.

Latvijas Republika

Robert Bosch SIA
Bosch elektroinstrumentu servisa centrs
Dzelzavas ielā 120 S
LV-1021 Rīga
Tālr.: 67146262
Telefaks: 67146263
E-pasts: service-pt@lv.bosch.com

Transportēšana

Uz izstrādājumam pievienotajiem litija-jonu akumulatoriem attiecas noteikumi par bīstamo kravu pārvadāšanu. Lietotājs var transportēt akumulatorus ielu transporta plūsmā bez papildu nosacījumiem.

Pārsūtīt tos ar trešo personu starpniecību (piemēram, ar gaisa transporta vai citu transporta aģentūru starpniecību), jāievēro īpaši sūtījuma iesaiņošanas un marķēšanas noteikumi. Tāpēc sūtījumu sagatavošanas laikā jāpieaicina kravu pārvadāšanas speciālists.

Atbrīvošanās no noliegtajiem izstrādājumiem

Noliegtais dārza instruments, tā piederumi un iesaiņojuma materiāli jāpakļauj otrreizējai pārstrādei apkārtējai videi nekaitīgā veidā.

Neizmetiet dārza instrumentus, uzlādes ierīces un akumulatorus vai baterijas sadzīves atkritumu tvertnē!

Tikai ES valstīm



Atbilstoši Eiropas Savienības direktīvai 2012/19/ES, lietošanai nederīgās elektriskās un elektroniskās ierīces, kā arī, atbilstoši direktīvai 2006/66/EK, bojātie vai noliegtie akumulatori un baterijas jāsavāc atsevišķi un jānogādā otrreizējai pārstrādei apkārtējai videi nekaitīgā veidā.

► **Iebūvētos akumulatorus drīkst izņemt vienīgi pirms elektroierīču utilizēšanas.** Atverot dārza instrumenta korpusu, tas var tikt bojāts.

Lai akumulatoru izņemtu no dārza instrumenta, nospiediet tā ieslēdzēju un turiet to nospiestu, līdz akumulators ir pilnīgi izlādējies. Izskrūvējiet skrūves no dārza instrumenta korpusa un izņemiet korpusa segmentu. Atvienojiet akumulatora izvadus un izņemiet lietoto akumulatoru.

Akumulatori un baterijas



Litija-jonu akumulatori

Lūdzam ievērot norādījumus, kas sniegti sadaļā „Transportēšana”.

Tiesības uz izmaiņām tiek saglabātas.

Lietuviškai

Saugos nuorodos

Pavaizduotų simbolių paaiškinimas



Perskaitykite visas šias saugos nuorodas ir reikalavimus. Jei nepaisysite žemiau pateiktų saugos nuorodų ir reikalavimų, gali trenkti elektros smūgis, kilti gaisras ir galite sunkiai susižaloti arba sužaloti kitus asmenis.



Kai dirbate su sodo priežiūros įrankiu, visada dėvėkite apsauginius akinius ir avėkite tvirtais batais.



Saugokite, kad netoli esančių žmonių nesužalotų išmetamos dalelės.



Įspėjimas: Kai su sodo priežiūros prietaisu dirbama, laikykitės nuo jo saugaus atstumo.



Nenaudokite sodo priežiūros įrankio, kai lyja, ir nepalikite jo lyjant lauke.



Dėmesio: išjungus sodo priežiūros įrankį, pjovimo peilis dar kurį laiką juda iš inercijos!

238 | Lietuviškai



Kroviklį naudokite tik sausose patalpose.



Nepurkškite į veidą ir į gyvūnus.



Nenaudokite degių skysčių.



Neįkvėpkite garų.



Prieš padėdami sandėliuoti, sode ištuštinkite purkštuvu turinį. Neišpilkite turinio į krauklę ar kanalizaciją. Nepalikite prietaise chemikalų ir likučių.



Sodo priežiūros įrankį laikykite saugioje, sausoje, vaikams neprieinamoje vietoje. Ant sodo priežiūros įrankio nedėkite jokių daiktų.

Bendrosios darbo su elektriniais įrankiais saugos nuorodos



Perskaitykite visas šias saugos nuorodas ir reikalavimus. Jei

nepaisysite žemiau pateiktų saugos nuorodų ir reikalavimų, gali trenkti elektros smūgis, kilti gaisras ir galite sunkiai susižaloti arba sužaloti kitus asmenis.

Išsaugokite šias saugos nuorodas ir reikalavimus, kad ir ateityje galėtumėte jais pasinaudoti.

Toliau pateiktame tekste vartojama sąvoka „Elektrinis įrankis“ apibūdina įrankius, maitinamus iš elektros tinklo (su maitinimo laidu), ir akumulatorinius įrankius (be maitinimo laido).

Darbo vietos saugumas

▶ **Darbo vieta turi būti švari ir gerai apšviesta.**

Netvarkinga arba blogai apšviesta darbo vieta gali tapti nelaimingų atsitikimų priežastimi.

▶ **Nedirbkite su elektriniu įrankiu aplinkoje, kurioje yra degių skysčių, dujų ar dulkių.** Elektriniai įrankiai gali kibirkščiuoti, o nuo kibirkščių dulkės arba susikaupę garai gali užsidegti.

▶ **Dirbdami su elektriniu įrankiu neleiskite šalia būti žiūrovams, vaikams ir lankytojams.** Nukreipę dėmesį į kitus asmenis galite nebesuvaldyti prietaiso.

Elektrosauga

▶ **Elektrinio įrankio maitinimo laido kištukas turi atitikti tinklo kištukinio lizdo tipą. Kištuko jokiū būdu negalima modifikuoti. Nenaudokite kištuko adapterių su įžemintais elektriniais įrankiais.** Originalūs kištukai, tiksliai tinkantys elektros tinklo kištukiniam lizdui, sumažina elektros smūgio pavojų.

▶ **Saugokitės, kad neprisiliestumėte prie įžemintų paviršių, pvz., vamzdžių, šildytuvų, viryklių ar šaldytuvų.** Kai jūsų kūnas yra įžemintas, padidėja elektros smūgio rizika.

▶ **Saugokite elektrinį įrankį nuo lietaus ir drėgmės.** Jei į elektrinį įrankį patenka vandens, padidėja elektros smūgio rizika.

▶ **Nenaudokite maitinimo laido ne pagal paskirtį, t. y. neškite elektrinio įrankio paėmę už laido, nekabinkite ant laido, netraukite už jo, jei norite iš kištukinio lizdo ištraukti kištuką. Laidą patieskite taip, kad jo neveiktų karštis, jis neišsitemptų alyva ir jo nepažeistų aštrios detalės ar judančios prietaiso dalys.** Pažeisti arba susipynę laidai gali tapti elektros smūgio priežastimi.

▶ **Jei su elektriniu įrankiu dirbate lauke, naudokite tik tokius ilginamuosius laidus, kurie tinka ir lauko darbams.** Naudojant lauko darbams pritaikytus ilginamuosius laidus, sumažėja elektros smūgio pavojus.

▶ **Jei su elektriniu įrankiu neišvengiamai reikia dirbti drėgnoje aplinkoje, naudokite nuotėkio srovės saugiklį.** Dirbant su nuotėkio srovės saugikliu sumažėja elektros smūgio pavojus.

Žmonių sauga

▶ **Būkite atidūs, sutelkite dėmesį į tai, ką jūs darote ir, dirbdami su elektriniu įrankiu, vadovaukitės sveiku protu. Nedirbkite su elektriniu įrankiu, jei esate pavargę arba vartojote narkotikų, alkoholio ar medikamentų.** Akimirksniu neatidumas dirbant su elektriniu įrankiu gali tapti sunkių sužalojimų priežastimi.

▶ **Visada dirbkite su asmens apsaugos priemonėmis ir apsauginiais akiniais.** Naudojant asmens apsaugos priemones, pvz., respiratorių ar apsauginę kaukę, neslytančius batus, apsauginį šalną, klausos apsaugos priemones ir kt., rekomenduojamas atitinkamai pagal naudojamą elektrinį įrankį, sumažėja rizika susižeisti.

▶ **Saugokitės, kad elektrinio įrankio neįjungtumėte atsitiktinai. Prieš prijungdami elektrinį įrankį prie elektros tinklo ir/arba akumulatoriaus, prieš pakeldami ar nešdami įsitikinkite, kad jis yra išjungtas.** Jeigu nešdami elektrinį įrankį pirštą laikysite ant jungiklio arba prietaisą įjungsite į elektros tinklą, kai jungiklis yra įjungtas, gali įvykti nelaimingas atsitikimas.

▶ **Prieš įjungdami elektrinį įrankį pašalinkite reguliavimo įrankius arba veržlinius raktus.** Prietaiso besisukančioje dalyje esantis įrankis ar raktas gali sužaloti.

▶ **Stenkitės, kad kūnas visada būtų normalioje padėtyje. Dirbdami stovėkite saugiai ir visada išlaikykite pusiausvyrą.** Tvirtai stovėdami ir gerai išlaikydami pusiausvyrą galėsite geriau kontroliuoti elektrinį įrankį netikėtose situacijose.

▶ **Dėvėkite tinkamą aprangą. Nedėvėkite plačių drabužių ir papuošalų. Saugokite plaukus, drabužius ir pirštines nuo besisukančių elektrinio įrankio dalių.** Laisvus drabužius, papuošalus bei ilgus plaukus gali įtraukti besisukančios dalys.

- ▶ Jei yra numatyta galimybė prijungti dulkių nusiurbimo ar surinkimo įrenginius, visada įsitikinkite, ar jie yra prijungti ir ar tinkamai naudojami. Naudojant dulkių nusiurbimo įrenginius sumažėja kenksmingas dulkių poveikis.

Rūpestinga elektrinių įrankių priežiūra ir naudojimas

- ▶ **Neperkraukite prietaiso. Naudokite jūsų darbui tinkamą elektrinį įrankį.** Su tinkamu elektriniu įrankiu jūs dirbsite geriau ir saugiau, jei neviršysite nurodyto galingumo.
- ▶ **Nenaudokite elektrinio įrankio su sugedusiu jungikliu.** Elektrinis įrankis, kurio nebegalima įjungti ar išjungti, yra pavojingas ir jį reikia remontuoti.
- ▶ **Prieš reguliuodami prietaisą, keisdami darbo įrankius ar prieš valydami prietaisą, iš elektros tinklo lizdo ištraukite kištuką ir/arba išimkite akumuliatorių.** Ši atsargumo priemonė apsaugos jus nuo netikėto elektrinio įrankio įsijungimo.
- ▶ **Nenaudojamą elektrinį įrankį sandėliuokite vaikams ir nemokantiems juo naudotis asmenims neprieinamoje vietoje.** Elektriniai įrankiai yra pavojingi, kai juos naudoja nepatyrę asmenys.
- ▶ **Rūpestingai prižiūrėkite elektrinį įrankį. Patikrinkite, ar besisukančios prietaiso dalys tinkamai veikia ir niekur nestringa, ar nėra sulūžusių ar pažeistų dalių, kurios trikdytų elektrinio įrankio veikimą. Prieš vėl naudojant prietaisą, pažeistos prietaiso dalys turi būti sutaisytos.** Daugelio nelaimingų atsitikimų priežastis yra blogai prižiūrimi elektriniai įrankiai.
- ▶ **Pjovimo įrankiai turi būti aštrūs ir švarūs.** Rūpestingai prižiūrėti pjovimo įrankiai su aštriomis pjaunamosiomis briaunomis mažiau stringa ir juos yra lengviau valdyti.
- ▶ **Elektrinį įrankį, papildomą įrangą, darbo įrankius ir t. t. naudokite taip, kaip nurodyta šioje instrukcijoje, ir atsižvelkite į darbo sąlygas ir atliekamą darbą.** Naudojant elektrinius įrankius ne pagal paskirtį, gali susidaryti pavojingos situacijos.

Rūpestinga akumuliatorių įrankių priežiūra ir naudojimas

- ▶ **Akumuliatorių įkrauti naudokite tik tuos įkroviklius, kuriuos rekomenduoja gamintojas.** Naudojant kitokio tipo akumuliatoriams skirtą įkroviklį, išskyla gaisro pavojus.
- ▶ **Su elektriniu įrankiu galima naudoti tik jam skirtą akumuliatorių.** Naudojant kitokius akumuliatorius išskyla susižalojimo ir gaisro pavojus.
- ▶ **Nelaikykite sąvaržėlių, monetų, raktų, vinių, varžtų ar kitokių metalinių daiktų arti ištraukto iš prietaiso akumuliatoriaus kontakto.** Užtrumpinus akumuliatoriaus kontaktus galima nusideginti ar sukelti gaisrą.
- ▶ **Netinkamai naudojant akumuliatorių, iš jo gali ištekėti skystis. Venkite kontakto su šiuo skystičiu. Jei skystis pateko ant odos, nuplaukite jį vandeniu, jei pateko į akis – nedelsdami kreipkitės į gydytoją.** Akumuliatoriaus skystis gali sudirginti ar nudeginti odą.

Aptarnavimas

- ▶ **Elektrinį įrankį turi remontuoti tik kvalifikuoti specialistai ir naudoti tik originalias atsargines dalis.** Taip galima garantuoti, jog elektrinis įrankis išliks saugus naudoti.

Saugos nuorodos dirbantiems su gyvatvorių žirkklėmis

- ▶ **Stenkitės, kad jūsų kūno dalys būtų toliau nuo pjovimo peilio. Veikiant peiliams, nemėginkite pašalinti kerpamą medžiagą arba ją laikyti. Įstrigusią kerpamą medžiagą šalinkite tik tada, kai prietaisas išjungtas.** Akimirksnio neatidumas naudojant gyvatvorių žirkles gali tapti sunkių sužalojimų priežastimi.
- ▶ **Gyvatvorių žirkles neškite tik peiliui sustojus, laikydami jas už rankenos. Gyvatvorių žirkles visada transportuokite ir sandėliuokite su apsauginiu dėklu.** Rūpestingai elgiantis su prietaisu, mažesnis pavojus susižeisti peiliu.
- ▶ **Elektrinį įrankį laikykite tik už izoliuotų rankenų, nes pjovimo peiliai gali kliudyti paslėptus elektros laidus.** Pjovimo peiliams prisilietus prie laido, kuriuo teka elektros srovė, metalinėse prietaiso dalyse gali atsirasti įtampa ir trenkti elektros smūgis.

Saugos nuorodos dirbantiems su krūmų ir žolės žirkklėmis

- ▶ Šis sodo priežiūros įrankis nėra skirtas, kad juo dirbtų asmenys (įskaitant ir vaikus) su fizinėmis, jutiminėmis ar dvasinėmis negalimomis arba asmenys, kuriems trūksta patirties arba žinių, nebent juos prižiūri už jų saugumą atsakingas asmuo arba iš atsakingo asmens jie gauna nurodymus, kaip dirbti su sodo priežiūros įrankiu. Vaikus reikia prižiūrėti, kad jie su sodo priežiūros įrankiu nežaistų.
- ▶ Niekada neleiskite sodo priežiūros įrankiu naudotis vaikams arba su šia instrukcija nesusipažinusiems asmenims. Nacionalinėse direktyvose gali būti numatyti tokių prietaisų naudotojų amžiaus apribojimai. Kai su sodo priežiūros įrankiu nedirbate, laikykite jį vaikams nepasiekiamoje vietoje.

- ▶ Naudotojas ar dirbantysis yra atsakingas už nelaimingus atsitikimus ir žmonėms ar jų nuosavybei padarytą žalą.
- ▶ Niekada nedirbkite sodo priežiūros įrankiu, jei arti yra žmonių, ypač vaikų, ar naminių gyvūnų.
- ▶ Saugokite, kad jungiamojo laido nepasiektų pjovimo peiliai.
- ▶ Kai dirbate su sodo priežiūros įrankiu, visada dėvėkite apsauginius akinius ir avėkite tvirtais batais.
- ▶ Nepjaukite žolės esant blogoms oro sąlygoms, ypač artinantis audrai.
- ▶ Su sodo priežiūros įrankiu dirbkite tik dienos šviesoje arba esant geram dirbtiniam apšvietimui.
- ▶ Patikrinkite, ar nepažeisti ir tinkamai uždėti gaubtai ir apsauginiai įtaisai. Prieš pradėdami naudoti atlikite būtinus techninės priežiūros ir remonto darbus.
- ▶ Sodo priežiūros įrankį įjunkite tik tada, kai rankos ir kojos yra pakankamai toli nuo pjovimo peilių.
- ▶ Sodo priežiūros įrankį visada atjunkite nuo elektros tinklo (pvz., ištraukite tinklo kištuką arba paspauskite įjungimo blokatorių):
 - visada, kai pasišalinote nuo sodo priežiūros įrankio,
 - prieš šalindami įstrigusias kliūtis,
 - kai sodo priežiūros įrankį tikrinatė, valote arba reguliuojatė,
 - atsitrenkę kliūtį. Nedelsdami patikrinkite, ar sodo priežiūros įrankis nepažeistas ir, jei reikia, kreipkitės į specialistus dėl remonto,

– jei sodo priežiūros įrankis pradeda nejprastai vibruoti (nedelsdami patikrinkite).

- ▶ Įmkitės atitinkamų priemonių kojoms ir rankoms nuo peilių apsaugoti.



Saugokite elektrinį įrankį nuo karščio, pvz., taip pat ir nuo ilgo saulės spindulių poveikio, ugnies, vandens ir drėgmės.

Kyla sprogo pavojus.

- ▶ **Prietaiso neatidarykite.** Užtrumpinus bateriją, ji gali sprogti.
- ▶ **Pažeidus akumuliatorių ar netinkamai jį naudojant, gali išsiveržti garai. Išvėdinkite patalpą, o jei atsirado negalavimų, kreipkitės į gydytoją.** Šie garai gali sudirginti kvėpavimo takus.
- ▶ **Jei akumuliatorius pažeistas, gali ištekėti skystis ir patekti ant šalia esančių daiktų. Patikrinkite daiktus ir dalis, ant kurių pateko skysčio.** Jas nuvalykite arba, jei reikia, pakeiskite.

Saugos nuorodos dirbantiems su purkštuvais

- ▶ Laikykitės produkto, kuris naudojamas purkštuve, saugos nuorodų ir instrukcijų. Jie reikia, mūvėkite apsauginėmis pirštinėmis ir dėvėkite apsauginius akinius.
- ▶ Prieš pradėdami naudoti, perskaitykite visas instrukcijas, taip pat ir pateiktas augalų apsaugos priemonės saugos duomenų lapė ir ant pakuotės. Visada dėvėkite gamintojo rekomenduojamas asmeninės apsaugos priemones (pvz., pirštines, apsauginius akinius ir pan.).
- ▶ Prieš pradėdami naudoti, perskaitykite ir laikykitės visų purkštuvo ir augalų apsaugos priemonės instrukcijų ir saugos nuorodų. Nesilaikant pateiktų nuorodų, galima patirti sunkių sužalojimų ir sveikatos sutrikimų.
- ▶ Purkštuvą saugokite nuo vaikų.
- ▶ Laikykite vietinių vėdinimo, priešgaisrinės saugos ir darbo taisyklių.
- ▶ Naudodami purkštuvą nevalgykite, negerkite ir jo nepasukite link atviros ugnies.
- ▶ Purkštuvą prieš naudojimą ir po jo atidžiai patikrinkite.

- ▶ Purkštuve nenaudokite aukštesnės kaip 40 °C temperatūros skysčių, šarmų, šilumą išskiriančių, esdinančių (rūgščių), taip pat degių skysčių.
- ▶ Nepurkškite medžiagų, jei nežinote kokius pavojus jos kelia.
- ▶ Nepurkškite ant savęs ir kitų asmenų, taip pat ant gyvūnų. Rankas ir plaštakas laikykite toliau nuo purškimo angos. Jei antgalis užsikemša, sodo priežiūros įrankį iškart išjunkite. Jei ant jūsų patenka chemikalų ar į akis netyčia patenka purškiamos priemonės rūko, elkitės, kaip nurodyta augalų priežiūros priemonių naudojimo instrukcijoje ir nedelsdami kreipkitės į gydytoją patarimo.
- ▶ Visada elkitės, kaip nurodyta ant pakuotės lipduko arba gamintojo pateiktame augalų priežiūros priemonės pakuotės lapelyje.
- ▶ Purkškite tik gerai vėdinamoje vietoje. Visada purkškite pavėjui, nususukę nuo žmonių, gyvūnų ir padėtų maisto produktų.
- ▶ Visada purkškite laikydamiesi augalų priežiūros priemonės naudojimo instrukcijų, venkite sausosios eigos.

Saugos nuorodos dirbantiems su krovikliais



Saugokite kroviklį nuo lietaus ir drėgmės. Į kroviklį patekęs vanduo padidina elektros smūgio riziką.







- ▶ **Nekraukite kitų gamintojų akumuliatorių.** Kroviklis skirtas tik Bosch ličio jonų akumuliatoriams, kurių įtampa atitinka techninių duomenų lentelėje nurodytą įtampą, krauti. Priešingu atveju iškyla gaisro ir sprogdimo pavojus.
- ▶ **Pržiūrėkite, kad kroviklis visuomet būtų švarus.** Dėl užteršto kroviklio atsiranda elektros smūgio pavojus.
- ▶ **Kiekvieną kartą prieš pradėdami naudoti patikrinkite kroviklį, laidą ir kištuką.** Jei bus nustatyta gedimų, kroviklį toliau naudoti draudžiama. Neardykite kroviklio patys – jį gali remontuoti tik kvalifikuotas specialistas, naudodamas tik originalias atsargines dalis. Pažeistas kroviklis,

laidas ar kištukas padidina elektros smūgio riziką.

- ▶ **Negalima naudoti kroviklio pastačius jį ant degių paviršių (popieriaus, audeklo ir pan.) ar gaisro atžvilgiu pavojingose aplinkose.** Įkraunant akumuliatorių, kroviklis įkaista, todėl atsiranda gaisro pavojus.
- ▶ **Pržiūrėkite vaikus.** Taip bus užtikrinama, kad vaikai su krovikliu nežaistų.
- ▶ **Vaikams ir asmenims dėl fizinių, juslinių ar intelektinių negebėjimų, dėl trūkstamos patirties ar trūkstamų žinių nesugebantiems kroviklio valdyti saugiai, šį kroviklį leidžiama naudoti tik atsakingo asmens prižiūrimiems ar vadovaujamiems.** Priešingu atveju prietaisas gali būti valdomas netinkamai ir kyla sužeidimų pavojus.

Simboliai

Kad skaitydami suprastumėte naudojimo instrukciją, svarbu žinoti žemiau pateiktų simbolių reikšmę. Prašome įsiminti simbolius ir jų reikšmes. Teisingai interpretuodami simbolius, geriau ir saugiau naudositės elektriniu įrankiu.

Simbolis	Reikšmė
	Mūvėkite apsauginėmis pirštinėmis
	Dribkite su apsauginiais akiniais.
	Reakcijos jėgos kryptis
	Judėjimo kryptis
	Ijungimas/Išjungimas
	Leidžiamas veiksmas

242 | Lietuviškai

Simbolis	Reikšmė
	Draudžiamas veiksmas
	Girdimas spragtelėjimas
	Papildoma įranga

Purkštuvu priedėlis yra skirtas daugeliui vandenyje tirpių augalų priežiūros priemonių purkšti, pvz., insekticidams, fungicidams, piktžolių naikinimo priemonėms ir trąšoms. Šis gaminys skirtas naudoti tik namų ūkyje. Jis nėra skirtas naudoti su kitokiais cheminiais preparatais ar komerciniais tikslais.

Elektrinio įrankio paskirtis

Sodo priežiūros įrankis yra skirtas lengviems krūmų ir vejų pakraščių kirpimo darbams.

Techniniai duomenys

„Isio“		Žolės žirkklės	Krūmų žirkklės	Purkštuvus	Žolės žirkklės su teleskopiniu kotu su ratukais	Krūmų žirkklės su teleskopiniu kotu su ratukais
Gaminio numeris		3 600 H33 1..	3 600 H33 1..	3 600 H33 1..	3 600 H33 1..	3 600 H33 1..
Svoris pagal „EPTA-Procedure 01:2014“	kg	0,50	0,55	0,59	1,2	1,3
Pjovimo plotis	mm	80	–	–	80	–
Peilio ilgis	mm	–	120	–	–	120
Tūris	l	–	–	1	–	–
Teleskopinio koto ilgis	cm	–	–	–	80 – 115	80 – 115

Kroviklis

Gaminio numeris	EU/V~	2 609 006 408/230				
Įeinamoji įtampa	UK/V~	2 609 006 409/230				
	AUS/V~	2 609 006 410/240				
Krovimo srovė	mA	500	500	500	500	500
Leistinos krovimo temperatūros intervalas	°C	0–45	0–45	0–45	0–45	0–45
Svoris pagal „EPTA-Procedure 01:2014“	kg	0,07	0,07	0,07	0,07	0,07

Akumulatorius		Ličio jonų	Ličio jonų	Ličio jonų	Ličio jonų	Ličio jonų
Nominalioji įtampa	V=	3,6	3,6	3,6	3,6	3,6
Talpa	Ah	1,5	1,5	1,5	1,5	1,5
Įkrovimo laikas (kai akumulatorius išsikrovęs)	val.	3,5	3,5	3,5	3,5	3,5
Akumulatoriaus celių skaičius		1	1	1	1	1
Veikimo trukmė vieną kartą įkrovus akumulatorių (iki)	min	50	50	50	50	50

Prašome atkreipti dėmesį į jūsų sodo priežiūros įrankio firminėje lentelėje nurodytą gaminio numerį. Kai kurių sodo priežiūros įrankių prekybiniai pavadinimai gali skirtis.

Pateikiamas komplektas skiriasi priklausomai nuo gaminio varianto.

Informacija apie triukšmą ir vibraciją

Žolės žirkklės

Triukšmo emisijos vertės nustatytos pagal EN 50636-2-94.

Pagal A skalę išmatuotas prietaiso garso slėgio lygis tipiniu atveju yra mažesnis už 70 dB (A).

Vibracijos bendroji vertė a_h (trijų krypčių atstojamasis vektorius) ir paklaida K nustatytos pagal EN 60335:

$$a_h < 2,5 \text{ m/s}^2, K = 1,5 \text{ m/s}^2.$$

Vibracijos lygis₁)

Krūmų žirkklės

Triukšmo emisijos vertės nustatytos pagal EN 60745-2-15.

Pagal A skalę išmatuotas prietaiso triukšmo lygis tipiniu atveju siekia: garso slėgio lygis 58 dB(A); garso galios lygis 79 dB(A). Paklaida K = 3 dB.

Vibracijos bendroji vertė a_h (trijų krypčių atstojamasis vektorius) ir paklaida K nustatytos pagal EN 60745:

$$a_h < 2,5 \text{ m/s}^2, K = 1,5 \text{ m/s}^2.$$

Vibracijos lygis₁₎

Purkštuvus

Triukšmo emisijos vertės nustatytos pagal EN 60745.

Pagal A skalę išmatuotas prietaiso triukšmo lygis tipiniu atveju siekia: garso slėgio lygis 58 dB(A); garso galios lygis 79 dB(A). Paklaida K = 3 dB.

Vibracijos bendroji vertė a_h (trijų krypčių atstojamasis vektorius) ir paklaida K nustatytos pagal EN 60745:

$$a_h < 2,5 \text{ m/s}^2, K = 1,5 \text{ m/s}^2.$$

Vibracijos lygis₁₎

1) Šioje instrukcijoje pateiktas vibracijos lygis buvo išmatuotas pagal EN 60745 normoje standartizuotą matavimo metodą, ir jį galima naudoti elektriniams įrankiams palyginti. Jis skirtas vibracijos poveikiui laikinai įvertinti. Nurodytas vibracijos lygis atspindi pagrindinius elektrinio įrankio naudojimo atvejus. Tačiau jeigu elektrinis įrankis naudojamas kitokiai paskirčiai, su kitokia papildoma įranga arba jeigu jis nepakankamai techniškai prižiūrimas, vibracijos lygis gali kisti. Tokiu atveju vibracijos poveikis per visą darbo laikotarpį gali žymiai padidėti.

Norint tiksliai įvertinti vibracijos poveikį per tam tikrą darbo laiką, reikia atsižvelgti ir į laiką, per kurį elektrinis įrankis buvo išjungtas arba, nors ir veikė, bet nebuvo naudojamas. Tai įvertinus, vibracijos poveikis per visą darbo laiką žymiai sumažės.

Dirbančiam nuo vibracijos poveikio apsaugoti paskirkite papildomas apsaugos priemones, pvz.: elektrinių ir darbo įrankių techninę priežiūrą, rankų šildymą, darbo eigos organizavimą.

Atitikties deklaracija

Žolės žirklys

Atsakingai pareiškiame, kad skyriuje „Techniniai duomenys“ aprašytas gaminytis atitinka visus privalomus Direktyvų 2011/65/ES, 2014/35/ES, 2014/30/ES, 2006/42/EB su pakeitimais reikalavimus bei šiuos standartus: EN 60335-1, EN 50636-2-94 (akumuliatorinis prietaisas), EN 60335-1, EN 60335-2-29 (akumuliatorius kroviklis), EN 50581.

Krūmų žirklys

Atsakingai pareiškiame, kad skyriuje „Techniniai duomenys“ aprašytas gaminytis atitinka privalomus Direktyvų 2011/65/ES, 2014/35/ES, 2014/30/ES, 2006/42/EB, 2000/14/EB reikalavimus ir jų pakeitimus bei šiuos standartus: EN 60745-1, EN 60745-2-15 (akumuliatorinis prietaisas), EN 60335-1, EN 60335-2-29 (akumuliatorius kroviklis), EN 50581.

2000/14/EB: garantuotas garso galios lygis 82 dB(A).

Atitikties įvertinimas atliktas pagal priedą V.

Produkto kategorija: 25

Purkštuvus

Atsakingai pareiškiame, kad skyriuje „Techniniai duomenys“ aprašytas gaminytis atitinka visus privalomus Direktyvų 2011/65/ES, 2014/35/ES, 2014/30/ES, 2006/42/EB su pakeitimais reikalavimus bei šiuos standartus: EN 60745-1, EN 60745 (akumuliatorinis prietaisas), EN 60335-1, EN 60335-2-29 (akumuliatorius kroviklis), EN 50581.

Techninė byla (2006/42/EB, 2000/14/EB) laikoma: Bosch Lawn and Garden Ltd., PT-HG/ENS-PA2, Stowmarket, Suffolk IP14 1EY, England

Henk Becker

Executive Vice President
Engineering

Helmut Heinzelmann

Head of Product Certification
PT/ETM9

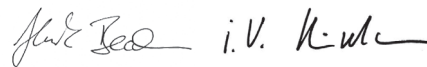

Robert Bosch Power Tools GmbH
70538 Stuttgart, GERMANY
Stuttgart, 01.01.2017

Montavimas ir naudojimas

Veiksmas	Pav.	Puslapis
Tiekiamas komplektas*	1	250
Akumuliatorius įkrovimas	2	250
Montavimas/Nuėmimas	3	250
Įjungimas arba išjungimas	4	251
Teleskopinio koto su ratukais tvirtinimas	5	251
Teleskopinio koto su ratukais nuėmimas	6	251
Rankenos ilgio nustatymas	7	252
Nustatymas pjovimui palei kraštą/ Darbinio kampo nustatymas	8 - 9	252
Ratukų nuėmimas	10	253
Darbo su teleskopiniu kotu nuorodos	11 - 12	253
Purkštovo naudojimas	13	254
Techninė priežiūra	14	254
Papildoma įranga	15	254

* Pateikiamas komplektas skiriasi priklausomai nuo gaminio varianto.

Gyvatorių kirpimas

Prieš pradėdami dirbti, patikrinkite, ar gyvatvorėje nėra iš pažiūros nematomų kliūčių, pvz., sodo tvoros.

Naudojimas

Sodo priežiūros įrankį tvarkingai laikykite už rankenos, kad neprarastumėte kontrolės. Netinkamai elgdamiesi su įrankiu, galite susižaloti.

Baigę dirbti, uždėkite pjovimo peilių transportavimo apsaugą.

244 | Lietuviškai

Teleskopinis kotas

Teleskopinį kotą naudokite su žolės ir krūmų žirklių papildoma įranga. Prieš pradėdami naudoti rankeną su krūmų žirklių papildoma įranga, reikia nuimti ratukus.

Antiblokavimo mechanizmas

Kai pjovimo peilis stringa pjaunant kietesnes medžiagas, padidėja variklio apkrova. Pažangi mikroelektronika atpažįsta šią per didelę apkrovą ir kelis kartus pakartoja variklio perjungimą, kad būtų išvengta pjovimo peilių užsiblokavimo ir kad būtų perpjauama medžiaga.

Šis girdimas perjungimas trunka apie 3 s.

Perpjovus medžiagą, sodo priežiūros įrankis toliau veikia normaliu režimu arba, užsitęsęs per didelės apkrovos situacijai, pjovimo peilis automatiškai sustoja išskėstoje padėtyje (pvz., jei sodo priežiūros įrankį užblokuoja netikėtai tarp peilių patekusi metalinės vielos dalis).

Gedimų nustatymas



Požymiai	Galima priežastis	Pašalinimas
Įkrovos akumuliatorių prietaisas veikia labai trumpai	Artėja akumuliatoriaus eksploatavimo pabaiga	Kreipkitės į remonto dirbtuves
Akumuliatoriaus įkrovimo indikatorius dega nuolat	Akumuliatorius pažeistas	Kreipkitės į remonto dirbtuves
Nevyksta įkrovimo procesas		

Priežiūra ir valymas

- ▶ **Dėmesio! Prieš pradėdami techninės priežiūros ar valymo darbus, sodo priežiūros įrankį išjunkite. Sodo priežiūros įrankį išjungus, peiliai dar kelias sekundes juda.**
- ▶ **Atsargiai! Nelieskite judančių peilių.**
- ▶ **Kad galėtumėte dirbti gerai ir saugiai, sodo priežiūros įrankį visada laikykite švarų.**
- ▶ **Dirbdami su sodo priežiūros įrankiu ir atlikdami techninės priežiūros ir valymo darbus visada mėvėkite apsauginėmis pirštinėmis.**

Reguliariai tikrinkite sodo priežiūros įrankį, ar nėra akivaizdžių defektų, pvz., ar neatsilaisvinusios jungtys, nesusidėvėjusios ir nepažeistos dalys.

Purkštuvai

Purškite, kol rezervuaras liks tuščias. Prietaise nepalikite chemikalų ar jų likučių.

Skystį šalinkite, kaip nurodyta augalų apsaugos priemonės naudojimo instrukcijoje ir laikydamiesi vietinių taisyklių.

Norėdami praplauti, 1/3 rezervuaro pripildykite švaraus vandens. Niekada nevalykite degiais skysčiais. Nenaudokite agresyvių ir šveičiamųjų valymo priemonių. Visada dėvėkite augalų priežiūros priemonės gamintojo rekomenduojamas

Akumuliatoriaus įkrovos indikatorius

Akumuliatoriaus įkrovos indikatorius informuoja apie vykstantį įkrovimo procesą. Vykstant įkrovimo procesui indikatorius **mirksi žaliai**. Jei akumuliatoriaus įkrovos indikatorius **nuolat šviečia žaliai**, vadinasi akumuliatorius yra visiškai įkrautas.

Kai įjungimo-išjungimo jungiklis pusiau arba visiškai nuspaustas, akumuliatoriaus įkrovos indikatorius, kelias sekundes rodo akumuliatoriaus įkrovos būklę.

Šviesos diodai	Talpa
Nuolat šviečia žalias indikatorius	35 – 100 %
Mirksi žalias	15 – 35 %
Mirksi raudonas	5 – 15 %
Nuolat šviečia raudonas	0 – 5 %

asmeninės apsaugos priemonės, pvz., pirštines, apsauginius akinius ir pan.

Nepanaudotus skysčius šalinkite, kaip nurodyta augalų priežiūros priemonės gamintojo.

Sodo priežiūros įrankį laikykite saugioje, sausoje, vaikams neprieinamoje vietoje. Ant sodo priežiūros įrankio nedėkite jokių daiktų.

Klientų aptarnavimo skyrius ir naudotojų konsultavimo tarnyba

www.bosch-garden.com

Ieškant informacijos ir užsakant atsargines dalis būtina nurodyti dešimtženklį gaminio užsakymo numerį.

Lietuva

Bosch įrankių servisas
 Informacijos tarnyba: (037) 713350
 Įrankių remontas: (037) 713352
 Faksas: (037) 713354
 El. paštas: service-pt@lv.bosch.com

Transportavimas

Kartu pateikiamų ličio jonų akumuliatorių gabenimui taikomos pavojingų krovinių gabenimą reglamentuojančių įstatymų nuostatos. Naudotojui akumuliatorius gabenti keliais leidžiama be jokių apribojimų.

Jei siunčiant pasitelkiami tretieji asmenys (pvz., oro transportas, ekspedijavimo įmonė), būtina atsižvelgti į pakuotei ir ženkliniui taikomus ypatingus reikalavimus. Būtina, kad rengiant siuntą dalyvautų pavojingų krovinių gabenimo specialistas.

Šalinimas

Sodo priežiūros įrankis, papildoma įranga ir pakuotės turi ekologiškai utilizuojami.

Sodo priežiūros įrankių, kroviklių ir akumuliatorių bei baterijų nemeskite į buitinių atliekų konteinerius!

Tik ES šalims:



Pagal Europos direktyvą 2012/19/ES, naudoti nebetinkami elektriniai ir elektroniniai įrankiai ir, pagal Europos direktyvą 2006/66/EB, pažeisti ir išiekvoti akumuliatoriai bei baterijos turi būti surenkami atskirai ir perdirbami aplinkai nekenksmingu būdu.

► **Integruotus akumuliatorius leidžiama išimti tik tada, kai juos šaliniate.** Atidarant korpuso dangtį gali būti sugadinamas sodo priežiūros įrankis.

Norėdami iš sodo priežiūros įrankio išimti akumuliatorių, spauskite įjungimo-išjungimo jungiklį, kol akumuliatorius visiškai išsikraus. Išsukite korpuso varžtus ir nuimkite korpuso dangtį. Atjunkite akumuliatoriaus jungtis ir išimkite akumuliatorių.

Akumuliatoriai ir baterijos



Ličio jonų:

Prašome laikytis skyriuje „Transportavimas“ pateiktų nuorodų.

Galimi pakeitimai.

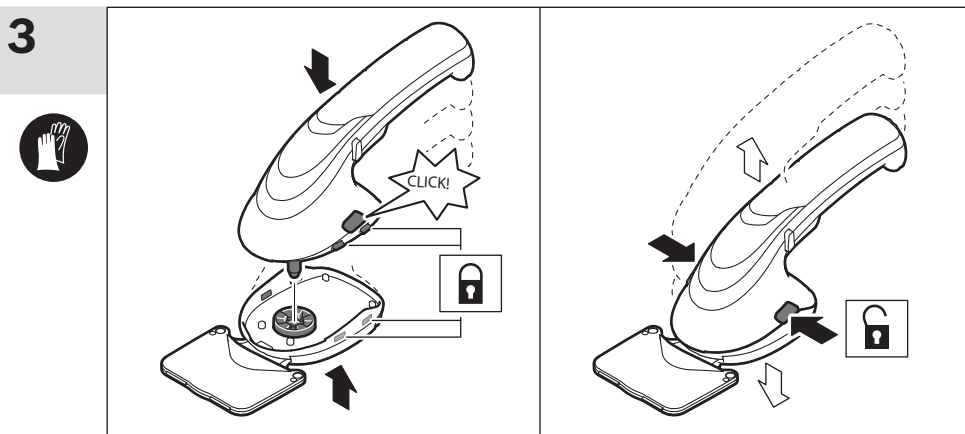
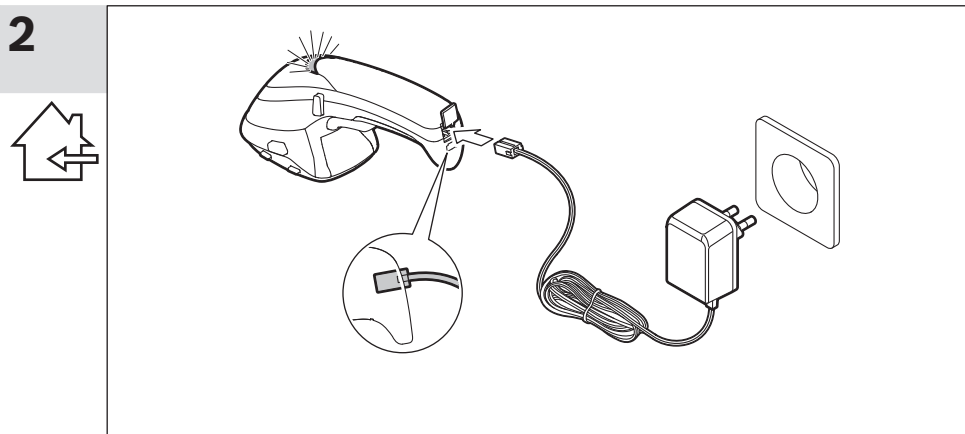
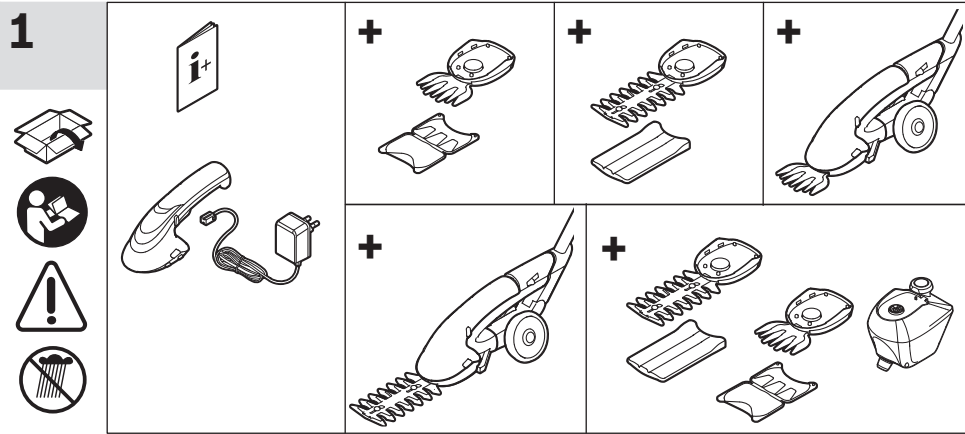

4

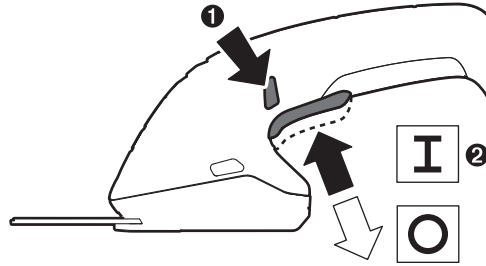

5

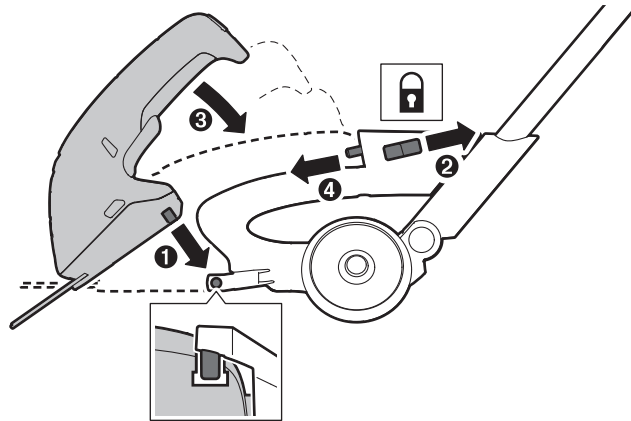

6

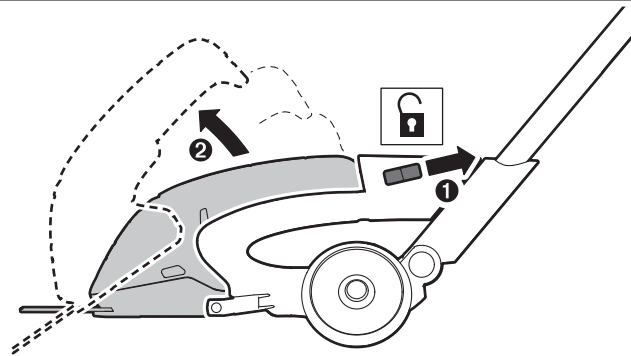

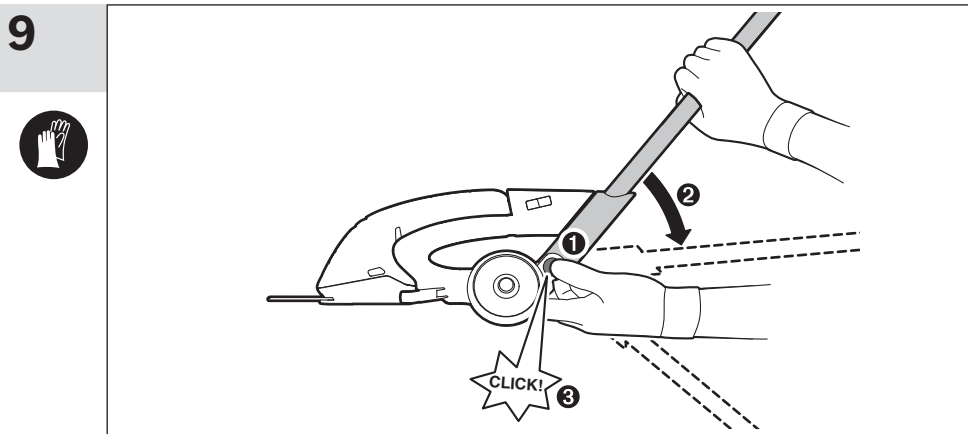
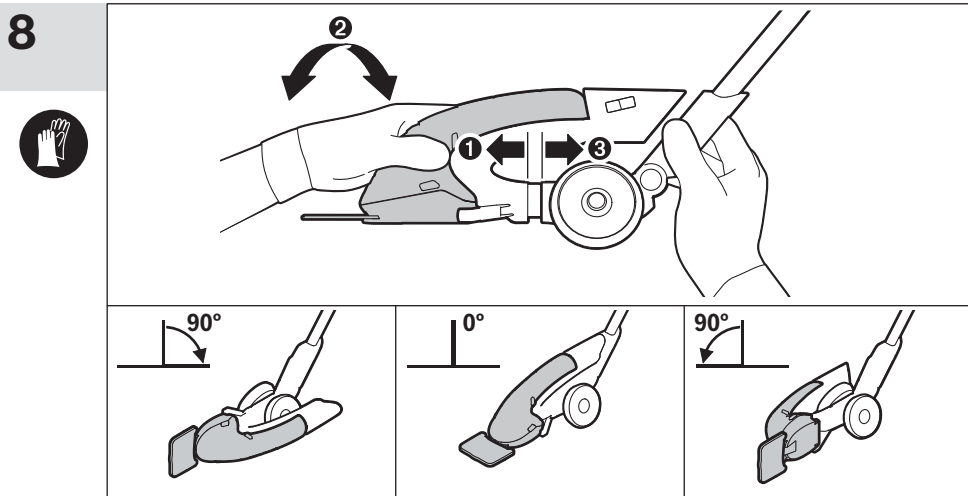
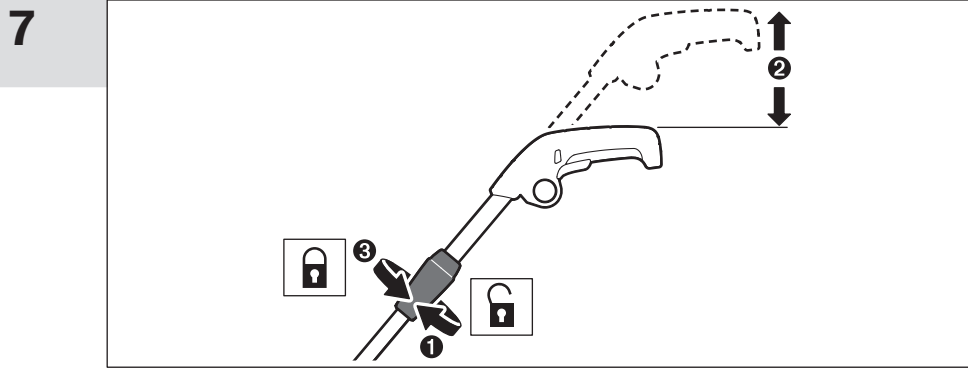

10

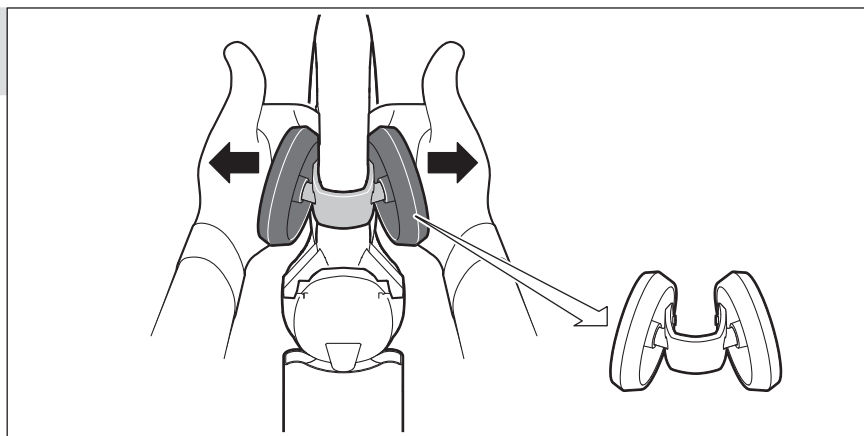

11

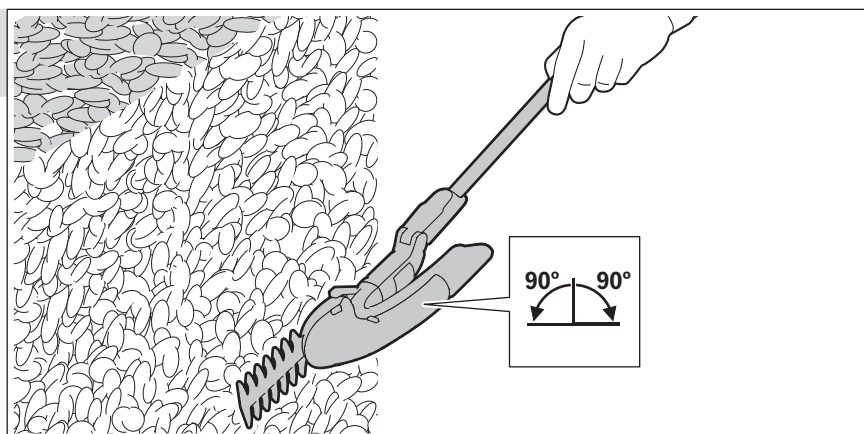

12

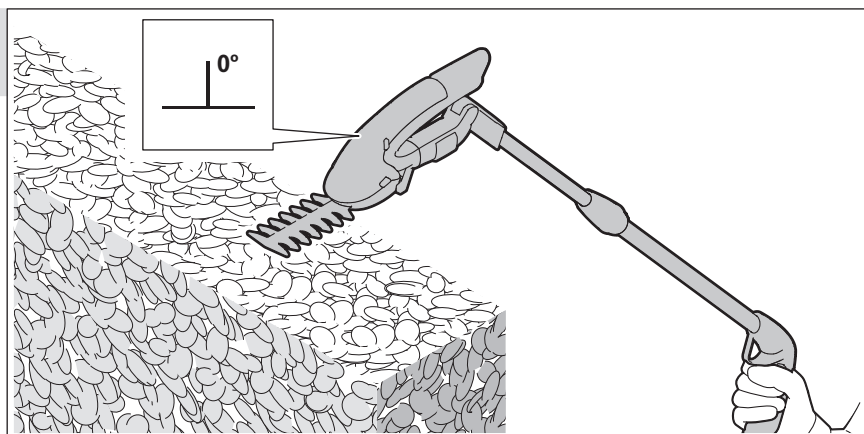

13

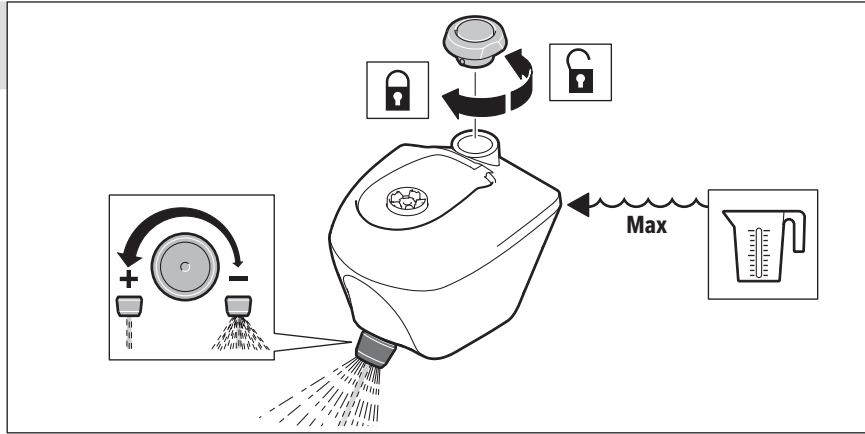

14

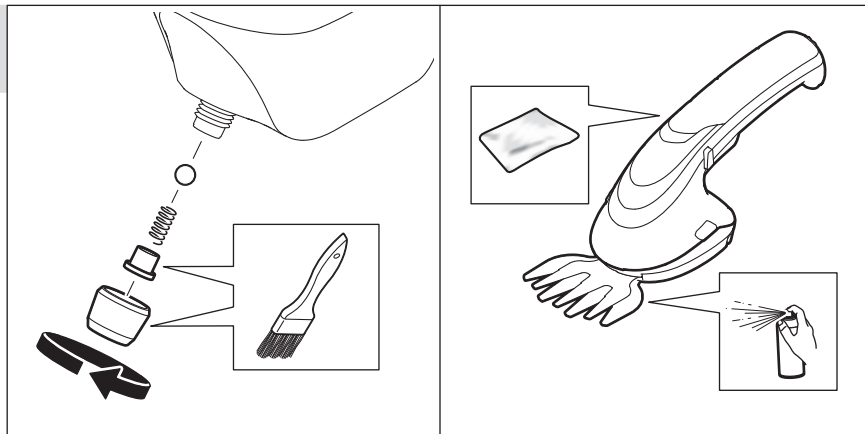

15

