

Product Code: **AC-PSD**



**(GB)** Please see your Yale Sync Smart Home Alarm system Instruction manual for the following: Adding this component to your Alarm, Installing, Changing the batteries, Troubleshooting. To download the manual please visit the product page at [www.yalelock.com/smart-living](http://www.yalelock.com/smart-living)

**(DE)** In der Bedienungsanleitung Deines Yale Sync Smart Home Alarms findest Du weitere Informationen zu: Einbinden dieses Zubehörs in Dein Alarmsystem, Einlegen und Wechseln der Batterien und Fehlersuche. Das Handbuch kannst Du herunterladen auf [www.yalelock.com/smart-living](http://www.yalelock.com/smart-living)

**(FR)** Veuillez consulter le mode d'emploi de votre système d'alarme Yale Sync pour les opérations suivantes : ajout d'un nouvel appareil, installation, remplacement des piles, dépannage. Pour télécharger le manuel d'utilisation complet, visitez [www.yalelock.com/smart-living](http://www.yalelock.com/smart-living)

**(IT)** Si prega di consultare il manuale istruzioni dell'allarme Yale Sync Smart Home per le seguenti operazioni: Aggiungere questo componente al vostro Allarme, Installazione, Sostituzione batterie, Risoluzione dei problemi. Per scaricare il manuale visita la pagina prodotto [www.yalelock.com/smart-living](http://www.yalelock.com/smart-living)

**(ES)** Por favor, consultar el manual de instrucciones de Yale Sync Smart Home Alarm para lo siguiente: Añadir este dispositivo a tu alarma, instalación, cambio de pilas y preguntas frecuentes. Para la descarga del manual puedes visitar [www.yalelock.com/smart-living](http://www.yalelock.com/smart-living)



Testing every month

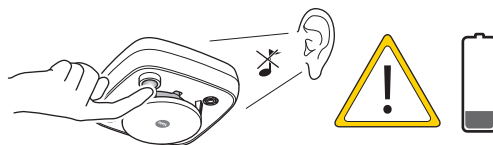

(DE) Monatlich testen - (FR) Effectuez un test mensuel - (IT) Effettua un test ogni mese - (ES) Test mensual

**i** Recalibrating. After being installed for some time you may wish to recalibrate the Smoke Detector to ensure optimal performance.

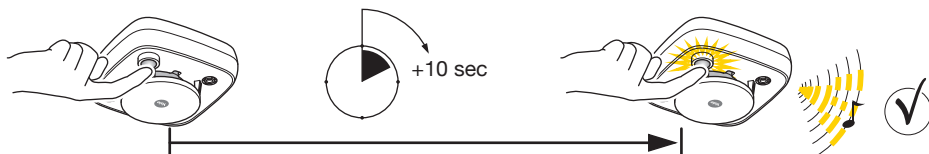

(DE) Rekalibrierung. Nachdem der Rauchmelder einige Zeit installiert ist, kann es sinnvoll sein, die optimale Leistung durch erneute Kalibrierung sicherzustellen. - (FR) Entretien. Après un certain temps, il peut être nécessaire d'effectuer un calibrage du détecteur de fumée pour assurer une performance optimale. - (IT) Calibrazione. Dopo la prima installazione, per assicurarti una prestazione ottimale potrebbe essere utile ricalibrare il rilevatore di fumo. - (ES) Recalibrar. Después de tenerlo instalado durante un tiempo, es posible que quieras volver a calibrar el detector de humo para garantizar un rendimiento óptimo.

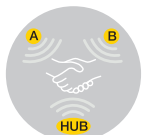

Learn and test planned location for stable radio performance

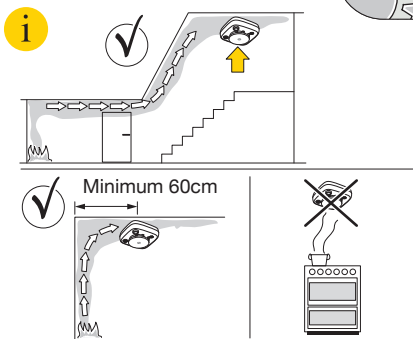
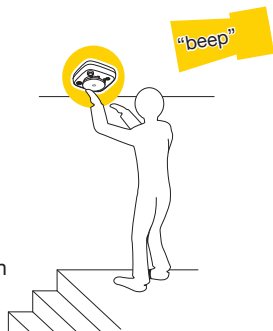

(DE) Nach dem Einlernen des Melders, solltest Du überprüfen, dass am geplanten Standort eine stabile Funkverbindung besteht. -  
(FR) Apparetez et testez la portée du signal dans les emplacements envisagés -  
(IT) Associazione e verifica la potenza del segnale nella posizione pianificata -  
(ES) Prueba el dispositivo en la ubicación planificada para asegurar un funcionamiento de radio estable.

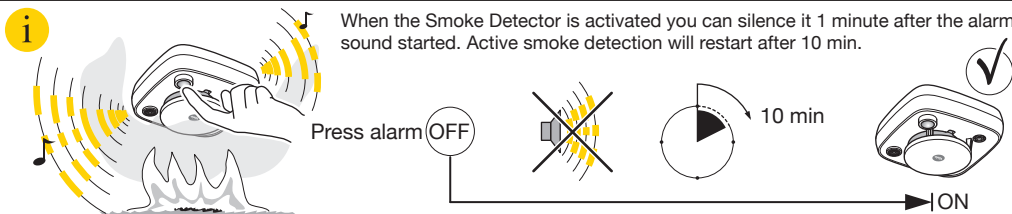

(DE) Wenn der Rauchmelder ausgelöst hat, kann er nach 1 Minute deaktiviert werden. In den folgenden 10 Min löst der Melder dann nicht aus. - (FR) En cas de déclenchement du détecteur de fumée, vous pouvez couper le signal sonore après une minute. La détection de fumée sera alors désactivée pendant 10 minutes. - (IT) Quando si attiva il rilevatore di fumo puoi spegnere la sirena un minuto dopo l'attivazione - (ES) Cuando el detector de humo se activa puedes silenciarlo 1 minuto después de dispararse la alarma.

## i PIR / heat detection function

**Heat Detection:** The Heat Sensor will transmit heat signals regularly according to your setting. The factory default interval is 10 minutes.

- The Smoke Detector will also send a heat signal when temperature changes by +/- 2°C.
- You can also press the learn / test button once to transmit a heat signal manually.
- The temperature detection range is about -10°C ~ 50°C. ( 14°F ~ 122°F)

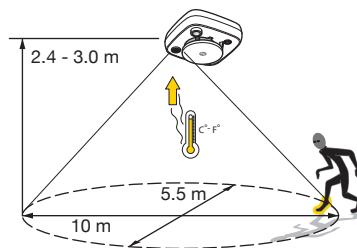

(DE) **Hitzerkennung:** Der Hitzesensor sendet regelmäßig Hitzedaten. In Werkseinstellung im 10 Minuten-Takt - Du kannst den Takt verändern.

- Sobald sich die Temperatur um +/- 2°C verändert, wird ebenfalls ein Signal gesendet
- Testknopf einmal drücken, um manuell ein Hitzesignal zu senden.
- Der Temperatur-Erkennungsbereich liegt zwischen etwa -10°C und 50°C.

(FR) **Détection de chaleur :** Le détecteur de chaleur peut être paramétré pour envoyer la température via notification. L'intervalle par défaut est de 10 minutes.

- Le détecteur de fumée envoie également une notification lorsque la température varie de +/- 2 °C.
- Vous pouvez également appuyer sur le bouton d'appairage / test pour obtenir une notification de température.
- La plage de détection se situe entre -10°C et 50°C (14°F ~ 122°F).

(IT) **Rilevamento di calore:** Il sensore di calore trasmetterà i segnali di calore regolarmente secondo le tue impostazioni. L'intervallo predefinito di fabbrica è 10 minuti.

- Il rilevatore di fumo invierà anche un segnale di calore quando la temperatura cambia di +/- 2 °C.
- È anche possibile premere una volta il pulsante di associazione/ test per trasmettere un segnale di calore manualmente.
- L' intervallo di rilevamento della temperatura è di circa -10 °C ~ 50 °C. (14 °F ~ 122 °F)

(ES) **Detección de calor.** El detector de calor transmite señales regularmente acorde a tus configuraciones. El intervalo por defecto es de 10 minutos.

- El detector de humo también enviará una señal de calor cuando la temperatura varíe +/- 2°C.
- También puedes pulsar el botón de vinculación para transmitir la señal de calor manualmente.
- El rango de detección de temperatura es de -10°C~50°C. (14°F~122°F)

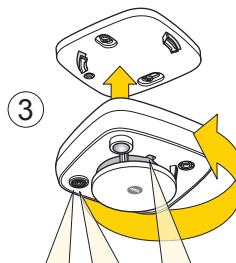
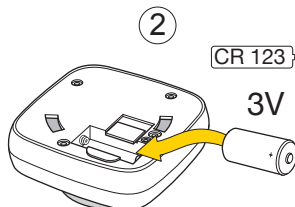
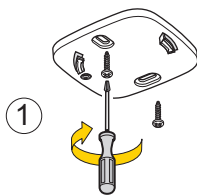

Each sensor ( PIR, heat, smoke) will be learnt in as individual devices. If you can see only one sensor in your app device list after learning (eg. only PIR sensor) you need to repeat the learning process to add the others. (Put the control panel/hub into learn mode, then press the learn / test button on the device).

**(DE)** Jeder Sensor des Kombi-Melders wird separat eingelernt. Wird in der Geräteliste nur ein Sensor angezeigt (z.B. nur der Bewegungsmelder), musst Du die anderen Sensoren noch durch erneutes einlernen hinzufügen (Smart Hub in Kopplungsmodus, dann den Anlernknopf am Gerät drücken).

**(FR)** Chaque capteur (mouvement, température, fumée) devra être ajouté au système séparément. Si vous ne pouvez voir qu'un seul détecteur dans la liste des appareils, vous devez répéter le processus d'appairage pour ajouter les autres capteurs (activez le mode appairage de la centrale et appuyez sur le bouton d'appairage de l'appareil).

**(IT)** Ogni sensore (PIR, temperatura, fumo) sarà associato come dispositivo individuale. Se è possibile visualizzare solo un sensore nell'elenco dei dispositivi dell'App dopo aver fatto l'associazione (ad esempio solo il sensore PIR) è necessario ripetere la procedura per aggiungere gli altri. (Metti il pannello di controllo / hub in modalità di associazione, quindi premere il pulsante di associazione / test sul dispositivo).

**(ES)** Cada sensor (PIR, temperatura, humo) se vinculará de manera independiente. Si solo visualizas un sensor en la aplicación después de la vinculación (por ejemplo, solo sensor PIR) debes repetir el proceso de vinculación para añadir el resto. (Pon el panel en modo aprendizaje y pulsa el botón de vinculación del dispositivo).

(GB) Environment - (DE) Umgebung - (FR) Environnement - (IT) Ambiente - (ES) Ambiente.

## Specification



Housings ABS/polycarbonate  
Radio: 868 MHz FM  
RF Transmission: 18mA

-10°C to 40°C



70%



relative humidity  
non-condensing

Product	Frequency / Band	EIRP [dBm]
AC-PSD	F1-868-2W	12.95±3dB

(DE) Alle Geräte , Gehäuse ABS Polycarbonat.

(FR) Tous les dispositifs. Caissons ABS / polycarbonate.

(IT) Involucro di TUTTI i dispositivi ABS/polycarbonato.

(ES) Todos los dispositivos. Carcasas de ABS / polycarbonato.



[www.yalelock.com/smart-living](http://www.yalelock.com/smart-living)

**(GB)** Hereby, ASSA ABLOY Ltd., School Street, Willenhall, West Midlands, England WV13 3PW declares that the radio equipment type AC-PSD is in compliance with Directive 2014/53/EU. The full text of the EU declaration of conformity is available at the following internet address:  
[www.yalelock.com/smart-living/doc](http://www.yalelock.com/smart-living/doc)

**(DE)** Hiermit erklärt ASSA ABLOY Ltd., School Street, Willenhall, West Midlands, England WV13 3PW, dass der Funkanlagentyp AC-PSD der Richtlinie 2014/53/EU entspricht. Der vollständige Text der EU-Konformitätserklärung ist unter der folgenden Internetadresse verfügbar:  
[www.yalelock.com/smart-living/doc](http://www.yalelock.com/smart-living/doc)

**(FR)** Le soussigné, ASSA ABLOY Ltd., School Street, Willenhall, West Midlands, England WV13 3PW, déclare que l'équipement radioélectrique du type AC-PSD est conforme à la directive 2014/53/UE. Le texte complet de la déclaration UE de conformité est disponible à l'adresse internet suivante: [www.yalelock.com/smart-living/doc](http://www.yalelock.com/smart-living/doc) ••• Message à destination des professionnels ••• Si vous souhaitez installer Smart Home/ phone Alarm dans votre société, vous devez obligatoirement demander une autorisation à la Commission Nationale de l'Informatique et des Libertés.

**(IT)** Il produttore, ASSA ABLOY Ltd., School Street, Willenhall, West Midlands, England WV13 3PW, dichiara che il tipo di apparecchiatura radio AC-PSD è conforme alla direttiva 2014/53/UE. Il testo completo della dichiarazione di conformità UE è disponibile al seguente indirizzo Internet: 22.5.2014 L 153/104 Gazzetta ufficiale dell'Unione europea IT: [www.yalelock.com/smart-living/doc](http://www.yalelock.com/smart-living/doc)

**(ES)** Por la presente, ASSA ABLOY Ltd., School Street, Willenhall, West Midlands, England WV13 3PW declara que el tipo de equipo radioeléctrico AC-PSD es conforme con la Directiva 2014/53/UE. El texto completo de la declaración UE de conformidad está disponible en la dirección Internet siguiente: [www.yalelock.com/smart-living/doc](http://www.yalelock.com/smart-living/doc)



**THE YALE BRAND**, with its unparalleled global reach and range of products, reassures more people in more countries than any other consumer locking solution.

**THE ASSA ABLOY GROUP** is the world's leading manufacturer and supplier of locking solutions, dedicated to satisfying end-user needs for security, safety and convenience.

An ASSA ABLOY Group brand

**ASSA ABLOY**