

FUNK-ZEITSCHALTUHR

DE 20031

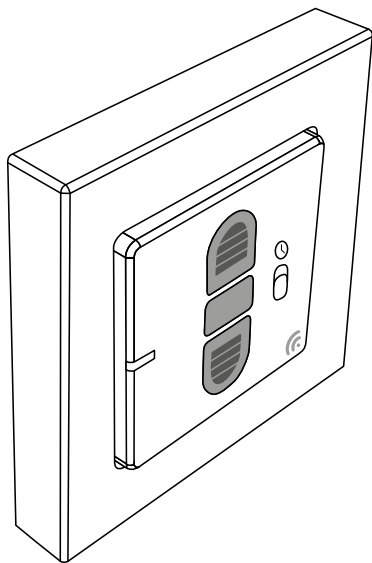

DE

INHALTSVERZEICHNIS

Sicherheit und Hinweise	4
Technische Daten	6
Produktabbildung/Tastenerklärung	7
Benötigte Werkzeuge	8
Lieferumfang.....	8
A Montage.....	9
B Batterie einlegen / Kippfunktion	11
C Rollladenmotor einstellen mit Funk-Zeitschaltuhr.....	14
C1 Rollladenmotor in Lernbereitschaft versetzen (Option A / Option B).....	14
C2 Rollladenmotoren – Adressen zuweisen.....	17
C3 Funk-Zeitschaltuhr – Programmiermodus starten.....	18
C4 Kanalwahl.....	19
C5 Funk-Zeitschaltuhr mit Rollladenmotor koppeln.....	20
C6 Drehrichtung prüfen.....	22
C7 Drehrichtung ändern	23
C8 Endlage oben einstellen	24
C9 Endlage unten einstellen.....	26
C10 Funk-Zeitschaltuhr – Programmiermodus beenden.....	28
C11 Testfahrt	29

D	Rollladenmotor – Zwischenlage setzen mit Funk-Zeitschaltuhr (optional).....	30
D1	Zwischenlage setzen.....	30
D2	Zwischenlage anfahren.....	32
D3	Zwischenlage löschen.....	32
E	Weitere Funksender koppeln.....	34
E1	Programmiermodus starten.....	34
E2	Programmiermodus übertragen.....	35
E3	Programmiermodus beenden.....	36
F	Funk-Zeitschaltuhr programmieren.....	37
F1	Zeitautomatik aktivieren.....	37
F2	Zeitautomatik – Auf- und Abfahrtszeiten programmieren.....	39
F3	Zeitautomatik – Auf- und Abfahrtszeit löschen.....	42
F4	Zeitautomatik deaktivieren (Ausperrschutz).....	44
G	Gekoppelte Funk-Zeitschaltuhr löschen.....	45
H	Werksreset – Funk-Zeitschaltuhr.....	49
I	Werksreset – Rollladenmotor.....	50
I1	Rollladenmotor in Lernbereitschaft versetzen (Option A / Option B).....	50
I2	Werksreset durchführen.....	53

Urheberrechtlich geschützt, 2025, Alfred Schellenberg GmbH. Alle Rechte vorbehalten.
 Jede vom Urheberrechtsgesetz nicht zugelassene Verwertung, insbesondere
 Vervielfältigung, Übersetzung, Verarbeitung bzw. Weitergabe von Inhalten in Datenbanken
 oder anderen elektronischen Medien und Systemen, ist verboten.

SICHERHEIT UND HINWEISE

Sehr geehrte Kundin, sehr geehrter Kunde,



bitte lesen Sie vor der Montage und Inbetriebnahme diese Anleitung vollständig durch. Beachten Sie alle Sicherheitshinweise, bevor Sie mit den Arbeiten beginnen. Bewahren Sie die Anleitung auf und weisen Sie jeden Benutzer auf eventuelle Gefahren hin, die im Zusammenhang mit diesem Produkt stehen. Übergeben Sie die Anleitung bei einem Besitzerwechsel auch dem Nachbesitzer. Bei Schäden, die durch unsachgemäßen Gebrauch oder durch fehlerhafte Montage entstehen, erlischt jeder Gewährleistungsanspruch.

SICHERHEITSHINWEISE



Es besteht Verletzungsgefahr durch Stromschlag. Vor Arbeiten an elektrischen Anlagen müssen diese spannungsfrei geschaltet werden.

- Das Produkt nur in trockenen Innenräumen verwenden (Schutzart IP 20).
- Die funkbetriebene Rollladen- oder Markisenanlage muss während des Betriebs einsehbar sein, insbesondere wenn die Rollladen- oder Markisenanlage durch mehr als einen Funk-Handsender angesteuert wird.
- Halten Sie Personen aus dem Fahrbereich der Anlagen fern.
Es besteht Verletzungsgefahr.
- Das Produkt ist kein Spielzeug, halten Sie Kinder davon fern.
- Es besteht Verletzungs- und Erstickungsgefahr durch Kleinteile des Produktes und der Verpackung.
- Für den Betrieb einer Rollladenanlage über das Produkt müssen die landesspezifischen Bestimmungen beachtet werden.
- **Batterien nur durch den gleichen Typ ersetzen, Flachbatterie CR 2450.**
- **Batterien nicht einnehmen – Verbrennungsgefahr durch gefährliche Stoffe.**
- **Dieses Produkt enthält Knopfzellen. Wenn die Kopfzelle verschluckt wird, können schwere innere Verbrennungen innerhalb von gerade einmal 2 Stunden auftreten und zum Tode führen.**
- Halten Sie neue und gebrauchte Batterien von Kindern fern.
- Wenn das Batteriefach nicht sicher schließt, das Produkt nicht mehr benutzen und von Kindern fernhalten.
- Wenn Sie meinen, dass Batterien verschluckt wurden oder sich in irgendeinem Körperteil befinden, suchen Sie unverzüglich medizinische Hilfe auf.

- Kinder oder Personen, die aufgrund mangelnder physischer, psychischer oder sensorischer Eigenschaften nicht in der Lage sind, das Produkt sicher und umsichtig zu bedienen, dürfen das Produkt nicht benutzen oder montieren. Kinder dürfen nicht mit dem Produkt spielen. Das Produkt kann von Kindern ab 8 Jahren und darüber sowie von Personen mit verringerter physischer, psychischer oder sensorischer Fähigkeiten oder Mängel an Erfahrung und Wissen benutzt werden, wenn sie beaufsichtigt oder bezüglich des sicheren Gebrauchs unterwiesen wurden und die daraus resultierenden Gefahren verstehen. Reinigung und Benutzerwartung dürfen nicht von Kindern ohne Beaufsichtigung durchgeführt werden.



BESTIMMUNGSGEMÄSSE VERWENDUNG

- Das Produkt nur mit Geräten verbinden, die vom Hersteller dafür zugelassen sind.
- Das Produkt nicht verändern oder öffnen.
- Eine andere oder darüber hinausgehende Verwendung gilt als nicht bestimmungsgemäß.
- Das Produkt darf nicht in Bereichen mit hohem Risiko der Störung Dritter (z.B. Krankenhäuser, Flughäfen oder ähnlichen Einrichtungen) betrieben werden.
- Es besteht kein Schutz vor Störungen durch andere ordnungsgemäß aufgebaute und betriebene Funkanlagen. Insbesondere durch ordnungsgemäße Anlagen, die im gleichen Frequenzbereich arbeiten.
- Die über das Produkt betriebenen Rollladenanlagen müssen in einem einwandfreien Zustand sein.
- Für Personenschäden, Sachschäden und Folgeschäden bei nicht bestimmungsgemäßer Verwendung haftet die Alfred Schellenberg GmbH nicht.
- Der Betrieb des Produktes in der Nähe von Geräten mit magnetischer Strahlung oder metallischen Flächen beeinträchtigt die störungsfreie Funktion.
- Die Reichweite des Produktes ist durch europäische Verordnungen und Richtlinien des Gesetzgebers begrenzt.

NUTZUNGSHINWEISE

- Pro Kanal können bis zu 5 Schellenberg Funk-Produkte angelernt und gesteuert werden. Alle 5 Funk-Produkte werden über den Funk-Sender gleichzeitig angesteuert.

EU-KONFORMITÄTSERKLÄRUNG

Die Funk-Zeitschaltuhr (Art. Nr.  20031,  20036) erfüllt die geltenden Anforderungen der europäischen und nationalen Richtlinien. Die Konformität wurde nachgewiesen. Der vollständige Text der EU-Konformitätserklärung ist unter der folgenden Internetadresse verfügbar: <http://www.schellenberg.de> (Menüpunkt „Service“ im Download-Center).



Funkanlagenrichtlinie
2014/53/EU (RED)

RoHS-Richtlinie 2011/65/EU



Das Produkt nicht im Hausmüll entsorgen! Das Produkt ist recyclingfähig und kann im Wertstoffhof oder an einer Sammelstelle für elektrischen Hausmüll abgegeben werden. Elektrogeräte, Zubehör und Verpackungen sollen einer umweltgerechten Wiederverwendung zugeführt werden.

Akkus/Batterien: Werfen Sie Akkus oder Batterien nicht in den Hausmüll, ins Feuer oder ins Wasser. Akkus und Batterien sollen gesammelt, recycelt oder auf umweltfreundliche Weise entsorgt werden.

TECHNISCHE DATEN

Funk-Frequenz	868,4 MHz Schellenberg Radio System
Sendeleistung	max. 10 dBm / 10 mW
Reichweite Freifeld	max. 100 Meter
Reichweite im Gebäude*	max. 20 Meter
Spannungsversorgung	3,0 Volt DC
Batterietyp	CR 2450
Schutzart	IP 20, nur für trockene Innenräume
Umgebungstemperatur	0° – 50° Celsius

* Die Funkreichweite kann von baulichen Gegebenheiten beeinflusst werden. Platzieren Sie das Produkt bitte nicht in der Nähe von Störquellen wie große metallische Gegenstände, Elektrogeräte mit Metallgehäuse o.ä.

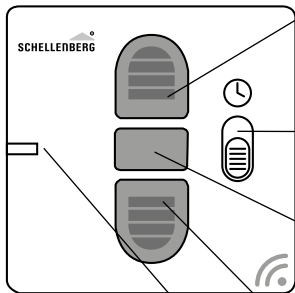

Taste Auffahrt

Rollladen/Markise fährt nach oben/aus. Funk-Steckdose / Funk-Lichtschalter / Funk-Lichtmodul schaltet ein.

Schiebeschalter Zeitautomatik

Rollladen/Markise fährt zu programmierten Zeiten oder wird manuell betrieben.

Taste Stopp

Stopt die Auf-/Abfahrt des Rollladens/der Markise. Funk-Steckdose / Funk-Lichtschalter / Funk-Lichtmodul schaltet aus.

Taste Abfahrt

Rollladen/Markise fährt nach unten/ein. Funk-Steckdose / Funk-Lichtschalter / Funk-Lichtmodul schaltet aus.

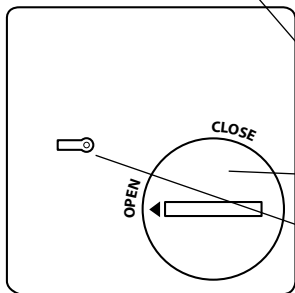

LED-Anzeige

Blinkt während der Programmierung.

Batteriefach

Für Batterietyp CR2450.

Taste Programmierung

Ein- und Ausschalten des Programmiermodus

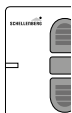

LED aus



LED leuchtet

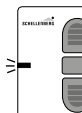

LED blinkt



6 mm



1x

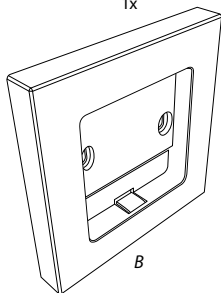

B

1x

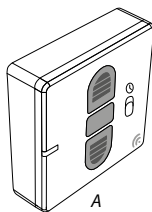

A

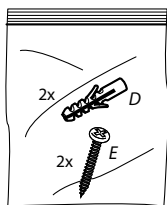

A MONTAGE

DE

1.

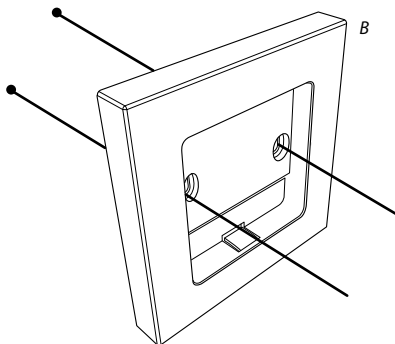

2.

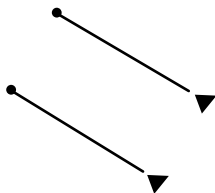

3.

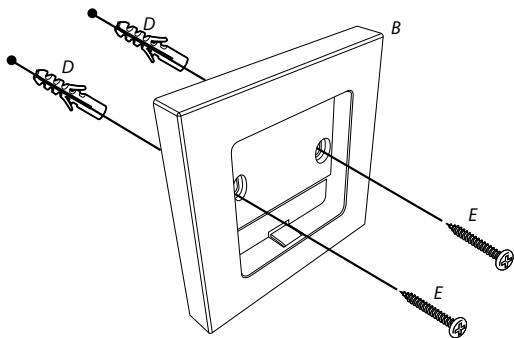

4.

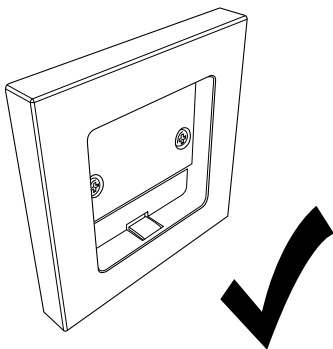

B BATTERIE EINLEGEN / KIPPFUNKTION

DE

1.

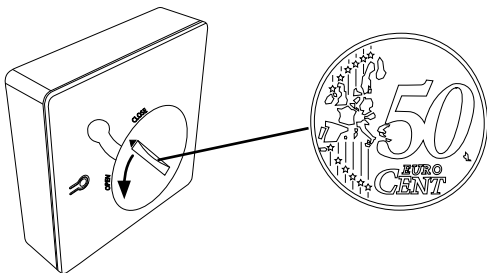

2.

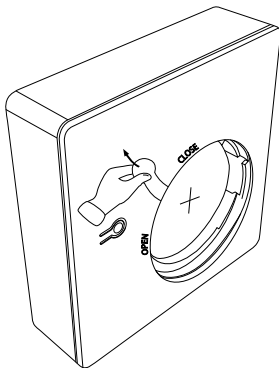

Batterie ist bereits eingelegt. Isolierstreifen aus dem Batteriefach entnehmen.

3.

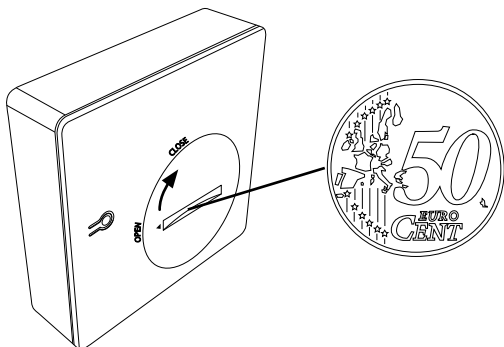

Batterie eingelegen und Batteriefach richtig schließen.

4.

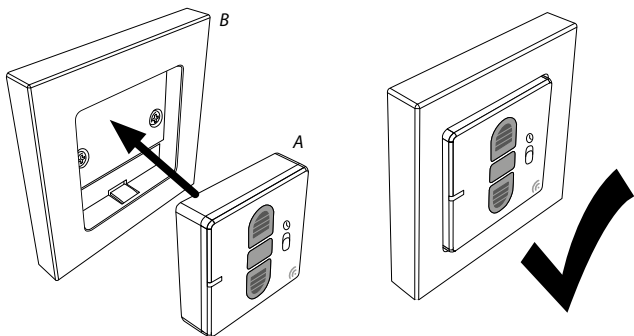

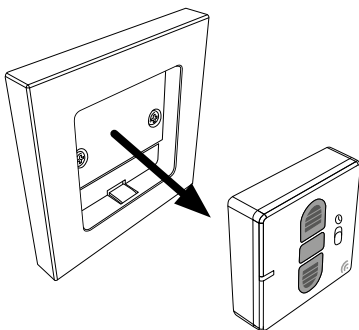
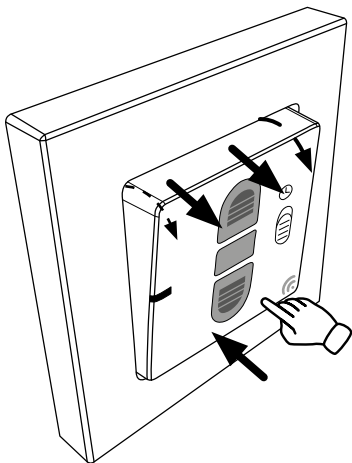

C ROLLADENMOTOR EINSTELLEN MIT ZEITSCHALTUHR

C1 ROLLADENMOTOR IN LERNBEREITSCHAFT VERSETZEN

OPTION A

gilt für folgende Rollladenmotoren (Artikelnummer):
20506, 20510, 20810, 20820, 20840

1.

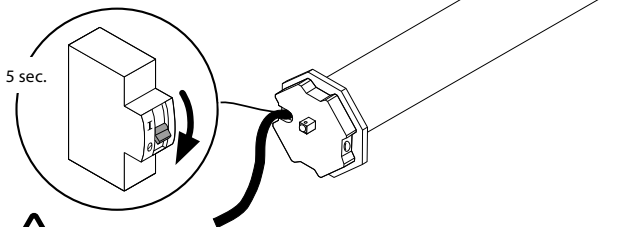

Rollladenmotor für 5 Sek. spannungsfrei schalten.

2.

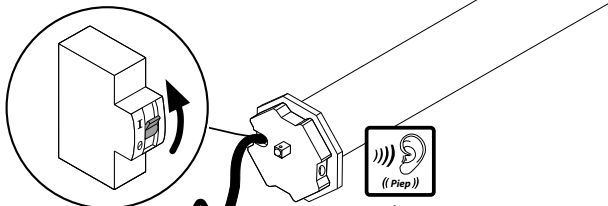

230 V AC, 50 Hz

gilt für folgende Rollladenmotoren (Artikelnummer):
21106, 21110, 21210, 21220, 21240



Schauen Sie sich den kompletten Einstellprozess des Funk-Rollladenmotors in unserem Video an.

1.

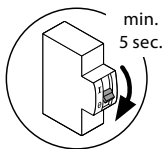

Hinweis:

Schalten Sie den Rollladenmotor für 5 Sekunden spannungsfrei.

2.

Schalten Sie die Spannungsversorgung des Motors im Sekundenrhythmus

AN → AUS → AN

- AN** Schalten Sie die Spannung ein. Der Motor macht einen leisen Piepton. (Spannungsversorgung Motor aktiv)
- AUS** Schalten Sie die Spannung innerhalb von einer Sekunde wieder aus.
- AN** Schalten Sie die Spannung innerhalb von einer Sekunde wieder ein.

Der Motor macht nun einen **lauteren Piepton**, sowie eine **kurze Vor- und Zurückbewegung (toctoc)**. **Die Lernbereitschaft ist nun aktiv.**

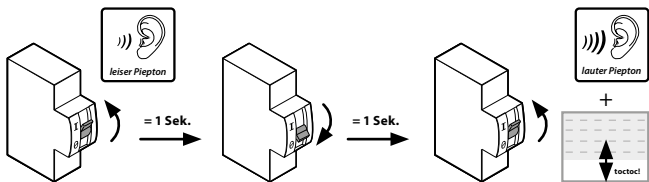

AN

Schalten Sie die Spannung ein.

AUS

Schalten Sie die Spannung innerhalb von einer Sekunde wieder aus.

AN

Schalten Sie die Spannung innerhalb von einer Sekunde wieder ein.

Hinweise:

- der Vorgang AN/AUS/AN darf insgesamt nicht länger als 3 Sek. dauern
- sollte nach dem ersten Versuch kein lauterer Piepen des Motors sowie eine kurze Vor- und Zurückbewegung (toctoc) des Motors erfolgen, probieren Sie es nochmal mit etwas verändertem Rhythmus (etwas schneller oder etwas langsamer)

3.

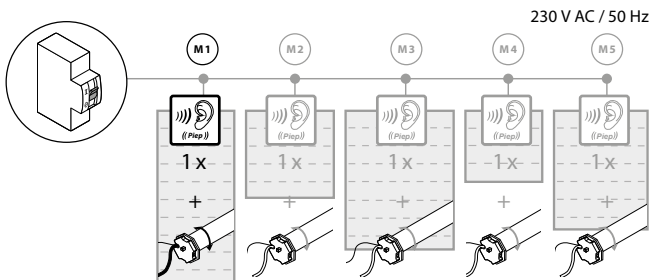

Hinweis:

Der Lernmodus ist aktiv, sobald der Rollladenmotor dies durch einen Signalton, sowie eine kurze Vor- und Zurückbewegung bestätigt. Danach haben Sie ca. 15 Minuten Zeit bevor der Lernmodus, ohne Einstell-Aktionen, wieder geschlossen wird.

**Hinweis:**

Sobald mehrere Rollladenmotoren an der gleichen Stromzuleitung angeschlossen sind, bitte bevorzugt so montieren, dass jeder Motor einzeln spannungsfrei geschaltet werden kann. Es können max. 5 Rollladenmotoren an einer Stromzuleitung angeschlossen werden.

C2 ROLLADENMOTOREN – ADRESSEN ZUWEISEN

1.

**Hinweis:**

Der Rollladenmotor muss sich in Lernbereitschaft befinden.

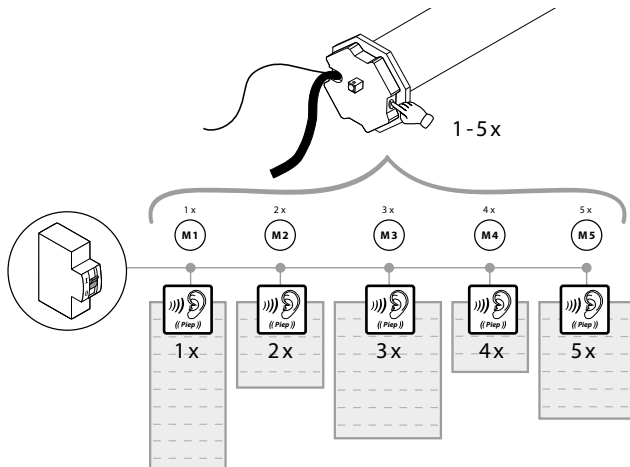
**Hinweis:**

Wir empfehlen, zuerst allen Rollladenmotoren ihre Adressen zuzuweisen, bevor Sie mit den nächsten Schritten fortfahren. Diese Funktion ist nur bei Kopplung der Motoren mit einem Funk-Sender von Bedeutung.

C3 ZEITSCHALTUHR – PROGRAMMIERMODUS STARTEN

1.

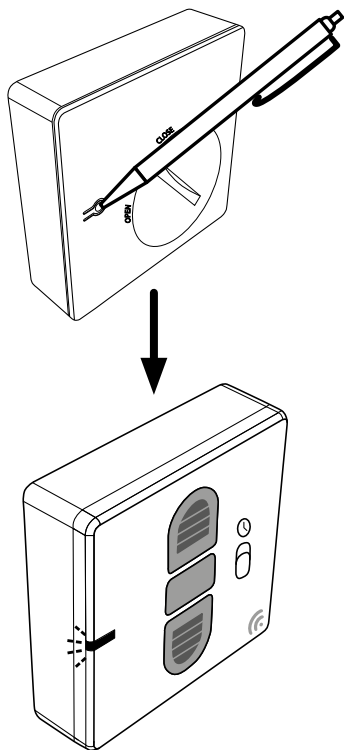

1.

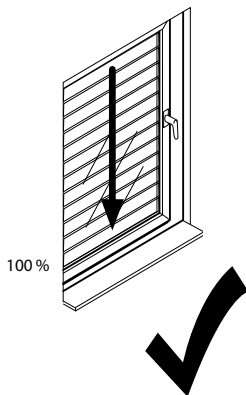
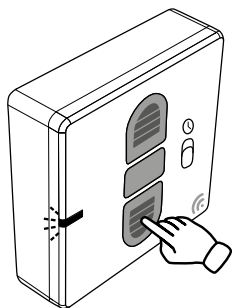

C5 ZEITSCHALTUHR MIT ROLLADENMOTOR KOPPELN

1.

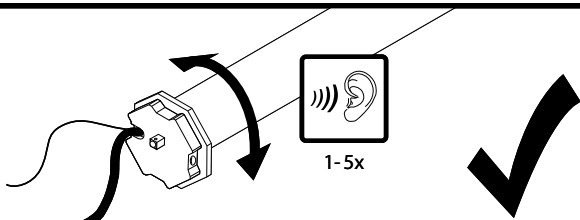
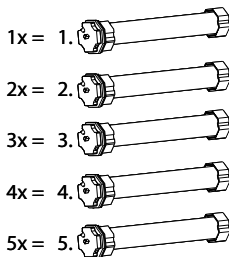
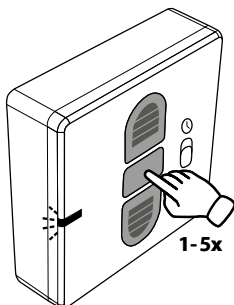

2.

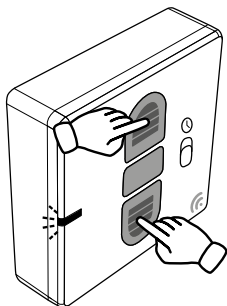

Beide Tasten kurz
gleichzeitig drücken.

3.

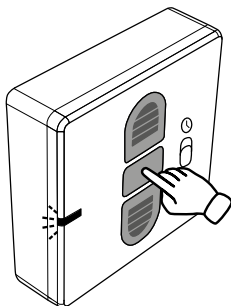

Taste Stopp kurz drücken.

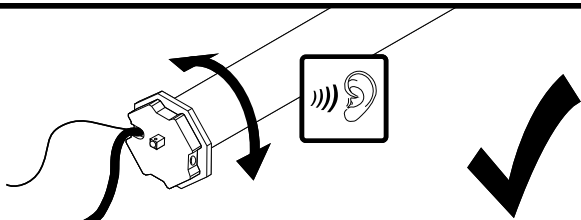

C6 DREHRICHTUNG PRÜFEN

1.

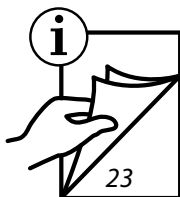
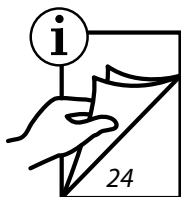
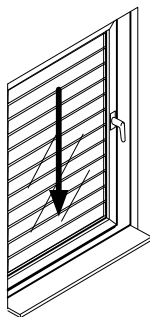
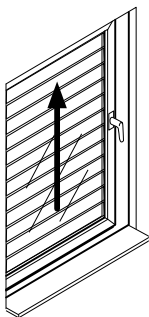
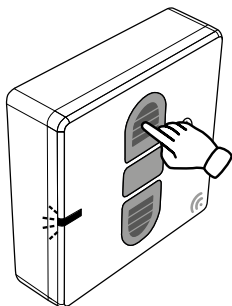

C7 DREHRICHTUNG ÄNDERN

DE

1.

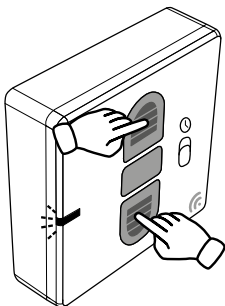

Beide Tasten kurz gleichzeitig drücken.

2.

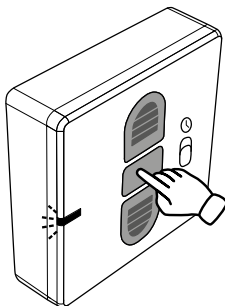

Taste Stopp kurz drücken.

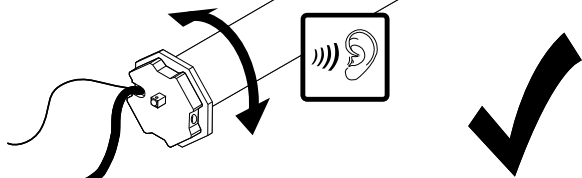

C8 ENDLAGE OBEN EINSTELLEN

1.

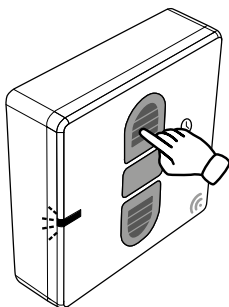

2.

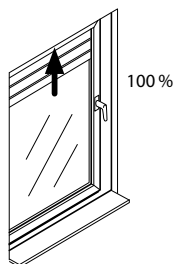
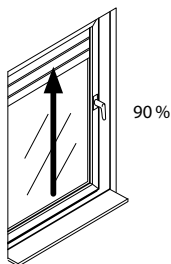
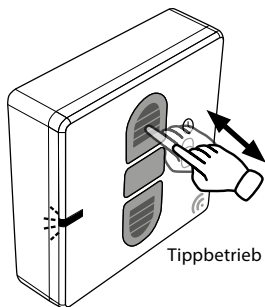

3.

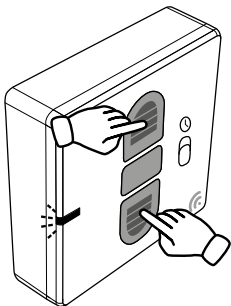

Beide Tasten kurz
gleichzeitig drücken.

4.

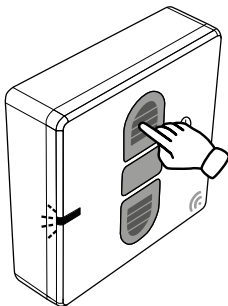

Taste Auffahrt kurz drücken.

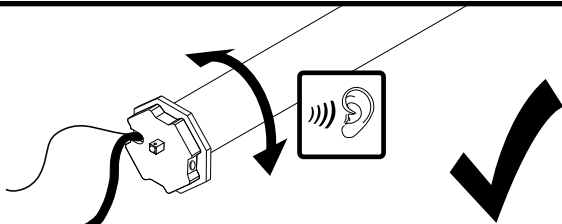

C9 ENDLAGE UNTEN EINSTELLEN

1.

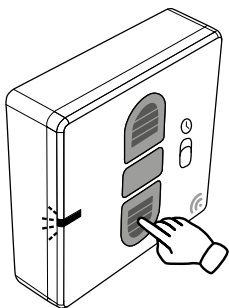

2.

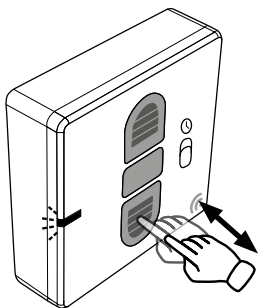

Tippbetrieb

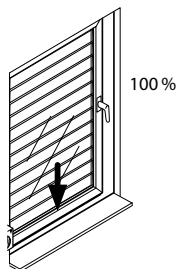
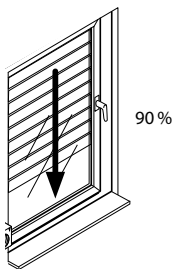

3.

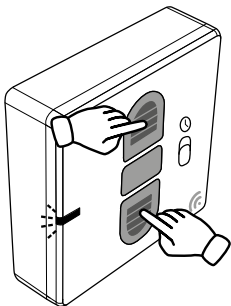

Beide Tasten kurz
gleichzeitig drücken.

4.

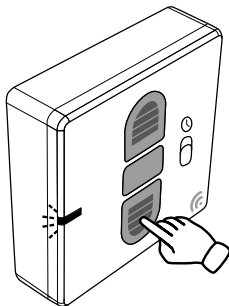

Taste Abfahrt kurz drücken.

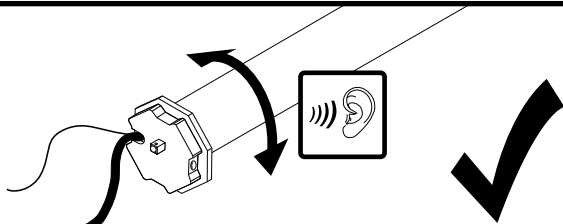

C10 ZEITSCHALTUHR – PROGRAMMIERMODUS BEENDEN

1.

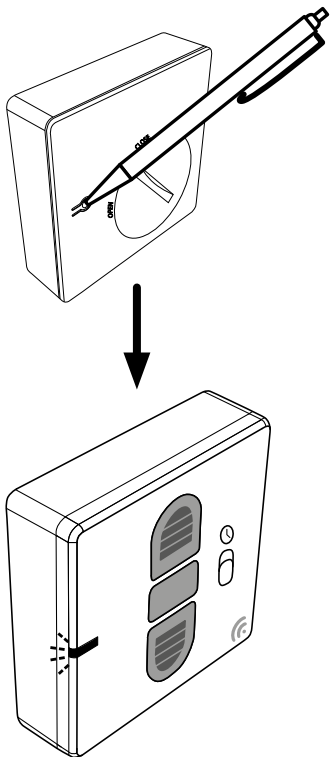

1.

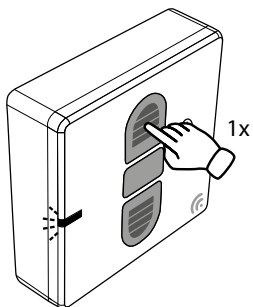

0%

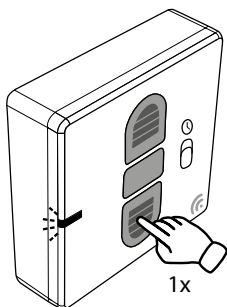
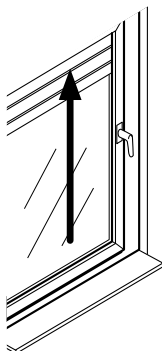

100%

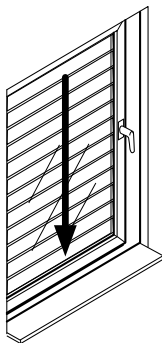

D ROLLADENMOTOR ZWISCHENLAGE SETZEN MIT ZEITSCHALTUHR (OPTIONAL)

D1 ZWISCHENLAGE SETZEN



Nur bei Rolladenmotoren PREMIUM Art.-Nr.: 20810, 20820, 20840, 20506, 20510, 20811, 20821, 20841, 20507, 20511

1.

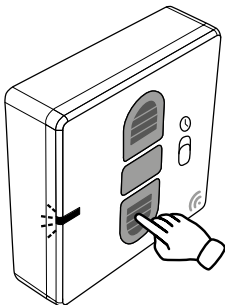

z.B. 60 %

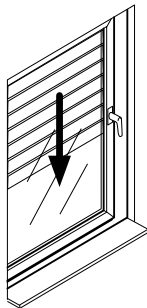

Alle Rolladenmotoren (1 – 5) pro Kanal erhalten die gleiche Zwischenlage und fahren entsprechend.

2.

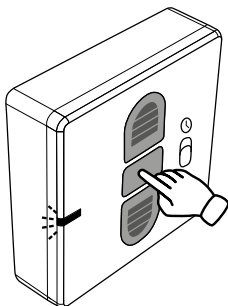

Taste Stopp kurz drücken.

3.

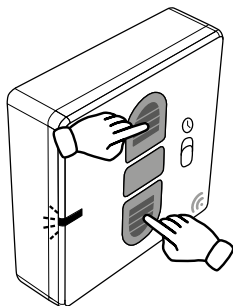

Beide Tasten gleichzeitig kurz drücken

4.

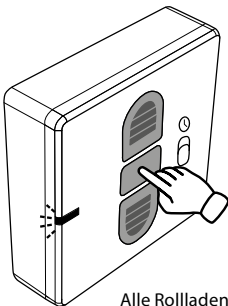

Alle Rollladenmotoren fahren gleichzeitig!

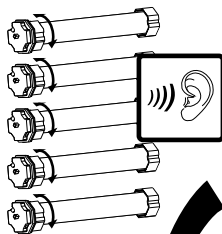

D2 ZWISCHENLAGE ANFAHREN

1.

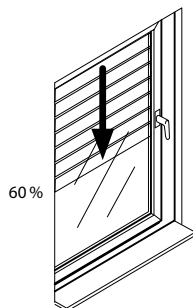
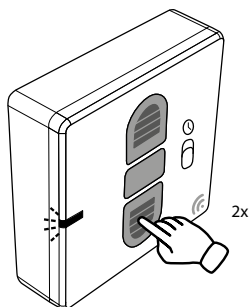

D3 ZWISCHENLAGE LÖSCHEN

1.

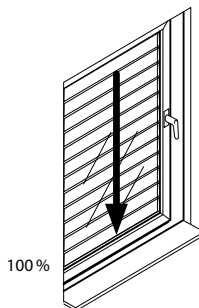
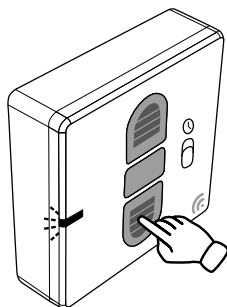

2.

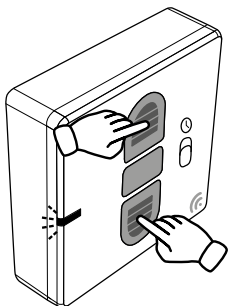

Beide Tasten gleichzeitig
kurz drücken

3.

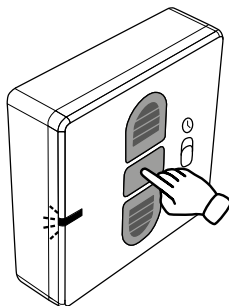

Taste Stopp kurz drücken.

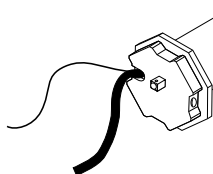

E WEITERE FUNKSENDER KOPPELN

E1 PROGRAMMIERMODUS STARTEN

1.

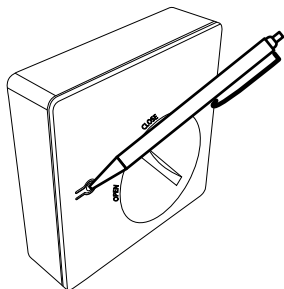

2.

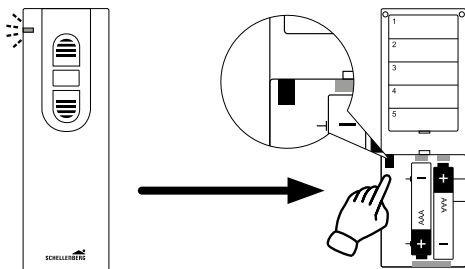

Das Kopieren der Einstellungen kann zwischen den folgenden Schellenberg Produkten erfolgen:
Funk-Handsender 1-Kanal (Art.Nr. 20015/20021)
Funk-Handsender 5-Kanal (Art.Nr. 20016/20023)
Funk-Zeitschaltuhr (Art.Nr. 20031/20036)
Funk-Zeitschaltuhr PREMIUM (Art.Nr. 20032/20037)

1.

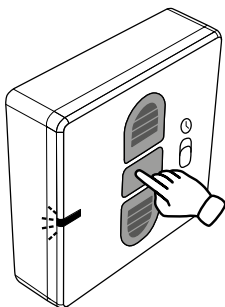

1

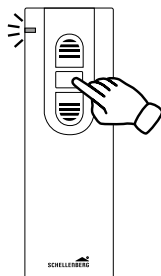

2

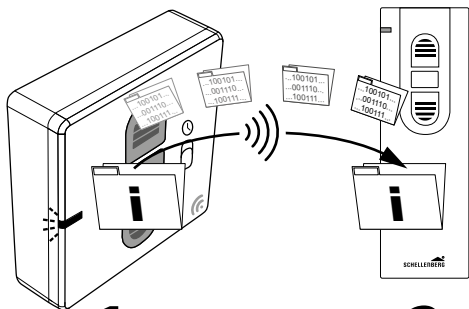
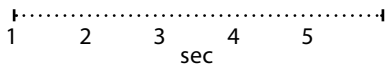

1

2

E3 PROGRAMMIERMODUS BEENDEN

1.

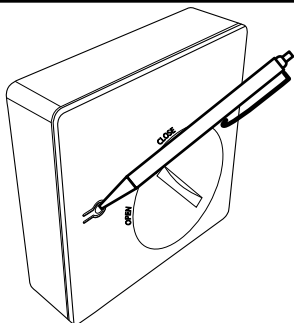

2.

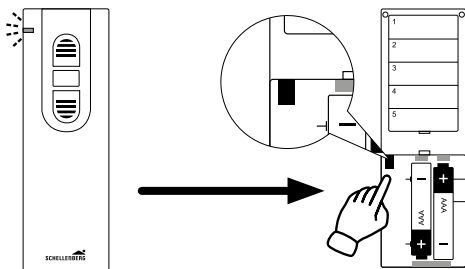

F FUNK-ZEITSCHALTUHR PROGRAMMIEREN

DE

F1 ZEITAUTOMATIK AKTIVIEREN

1.

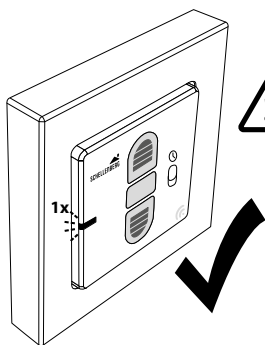
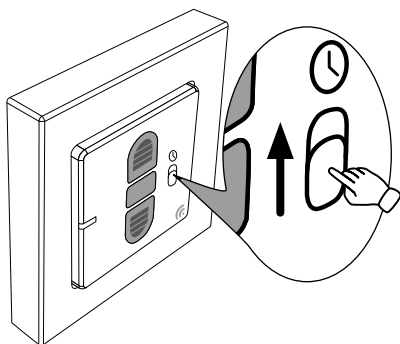

Blinkt die LED beim Einschalten 1x kurz, ist eine automatische Zeit programmiert.

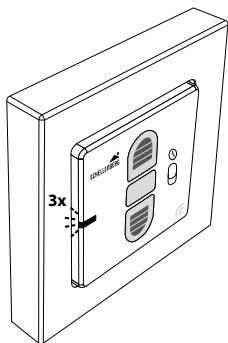

Blinkt die LED beim Einschalten 3x kurz,
ist noch keine automatische Zeit programmiert.

F2 ZEITAUTOMATIK – AUF- UND ABFAHRTSZEITEN PROGRAMMIEREN

DE



Schritt 1 und 2 einmalig
zur gewünschten Uhrzeit vornehmen

1.

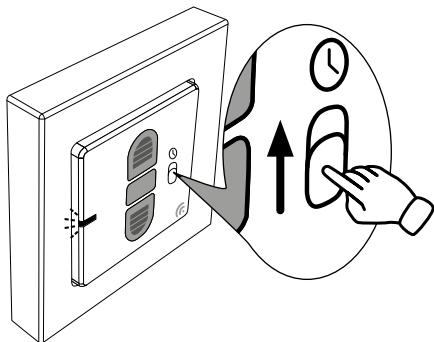

Die Endlagen müssen eingestellt sein.

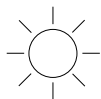

z.B. um 7 Uhr
morgens

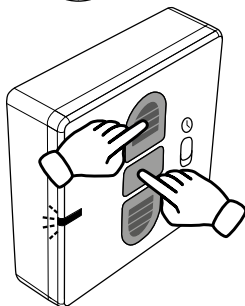

1x/24 h

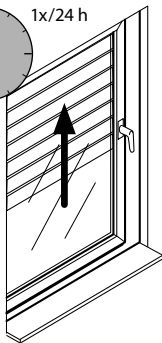

Beide Tasten gleichzeitig drücken



z.B. um 22 Uhr
abends



1x/24 h

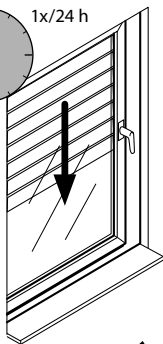
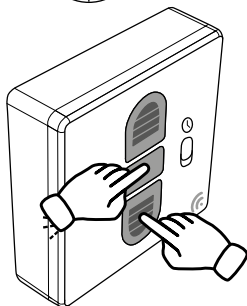

Beide Tasten gleichzeitig drücken



F3 ZEITAUTOMATIK – AUF- UND ABFAHRTSZEITEN LÖSCHEN

1.

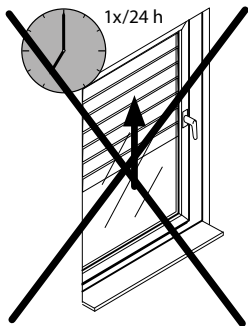
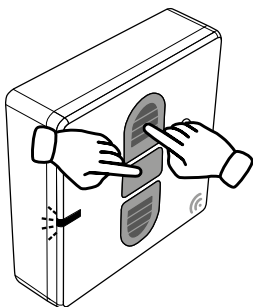
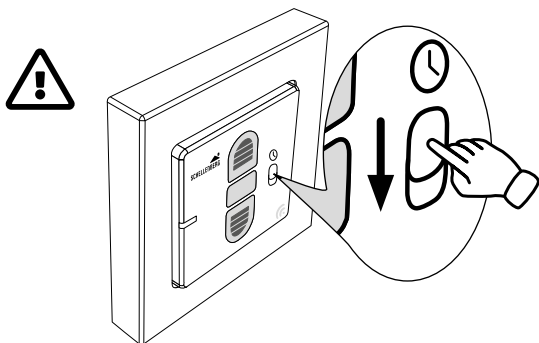

Beide Tasten gleichzeitig drücken.

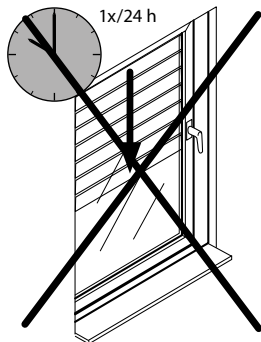
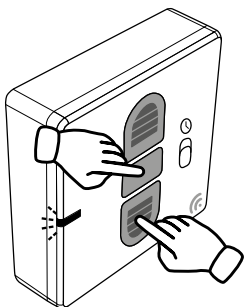

Beide Tasten gleichzeitig drücken.

F4 ZEITAUTOMATIK DEAKTIVIEREN (AUSSPERRSCHUTZ)

1.

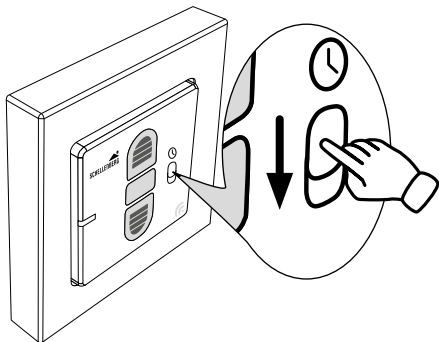

Zusätzliche Funktion des Aussperrschutzes.

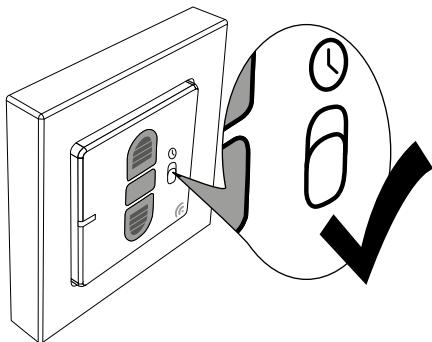

G GEKOPPELTE FUNK-ZEITSCHALTUHR LÖSCHEN

DE

1.

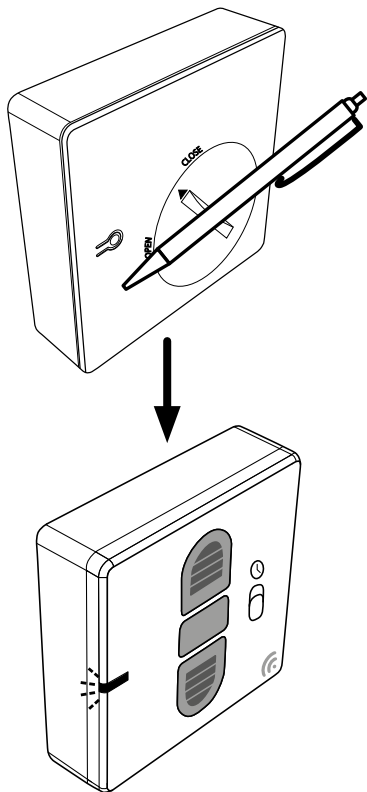

2.

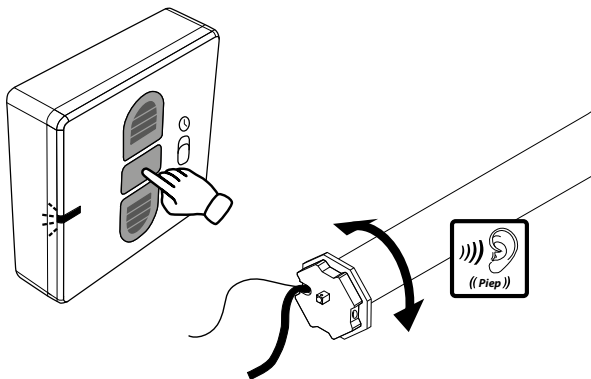

Anwahl Rollladenmotor-Adresse.
Taste Stopp so oft drücken, bis sich gewünschter Rollladenmotor meldet.

3.

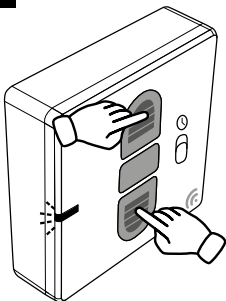

Beide Tasten gleichzeitig
kurz drücken.

4.

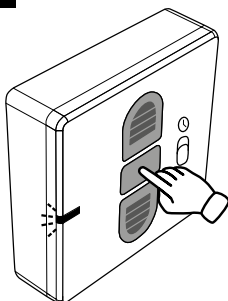

5.

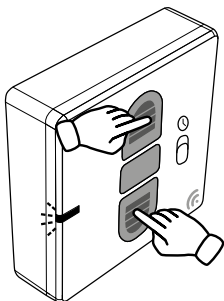

6.

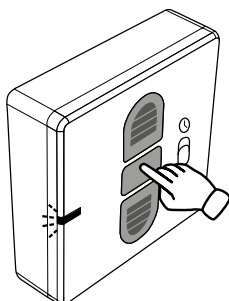

Beide Tasten kurz
gleichzeitig drücken.

7.

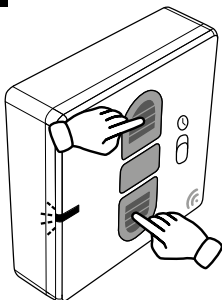

8.

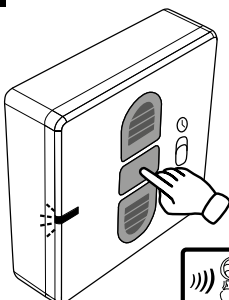

Beide Tasten kurz
gleichzeitig drücken.

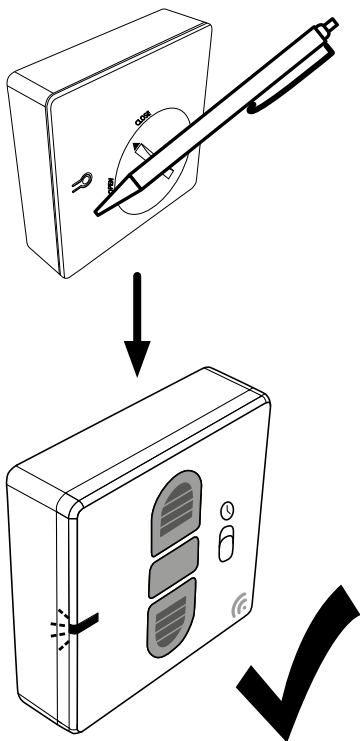

1.

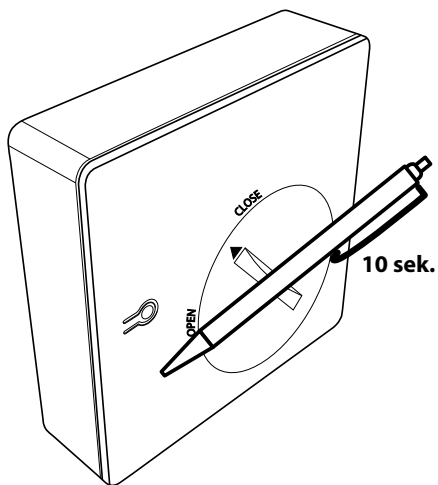

I WERKRESET - ROLLADENMOTOR

11 ROLLADENMOTOR IN LERNBEREITSCHAFT VERSETZEN

OPTION A

gilt für folgende Rollladenmotoren (Artikelnummer):
20506, 20510, 20810, 20820, 20840

1.

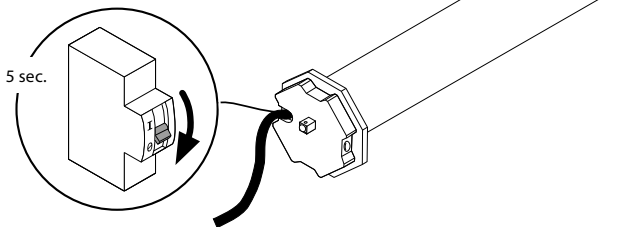

Rollladenmotor für 5 Sek. spannungsfrei schalten.

2.

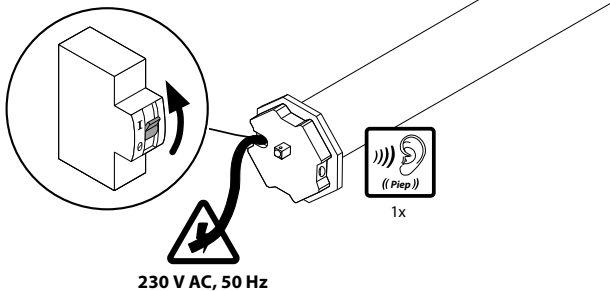

OPTION B

DE

gilt für folgende Rollladenmotoren (Artikelnummer):
21106, 21110, 21210, 21220, 21240

1.

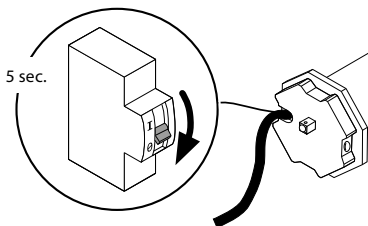

Rollladenmotor für 5 Sek. spannungsfrei schalten.

2.

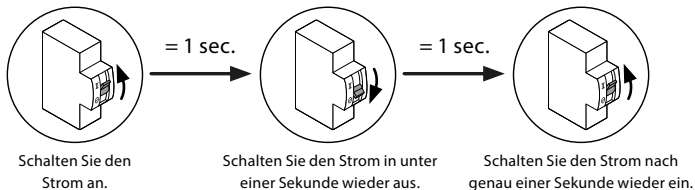

230 V AC / 50 Hz

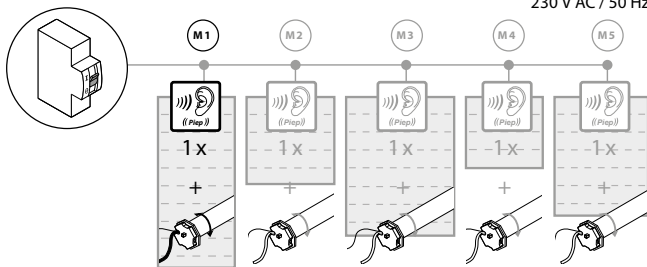

Hinweis:

Der Lernmodus ist aktiv, sobald der Rollladenmotor dies durch einen Signalton, sowie eine kurze Vor- und Zurückbewegung bestätigt. Danach haben Sie ca. 15 Minuten Zeit bevor der Lernmodus, ohne Einstell-Aktionen, wieder geschlossen wird.



Hinweis:



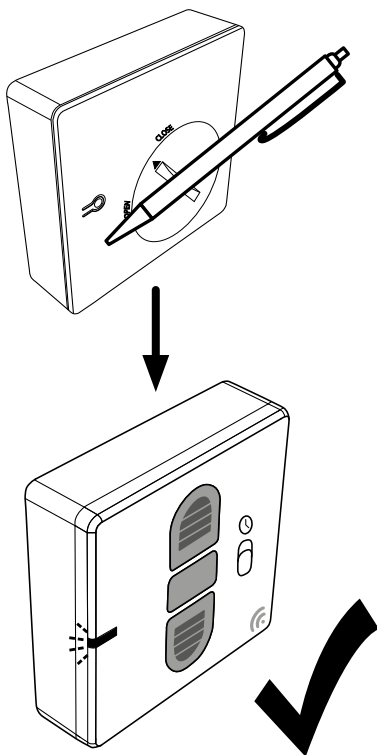

Sobald mehrere Rollladenmotoren an der gleichen Stromzuleitung angeschlossen sind, bitte bevorzugt so montieren, dass jeder Motor einzeln spannungsfrei geschaltet werden kann. Es können max. 5 Rollladenmotoren an einer Stromzuleitung angeschlossen werden.

1.

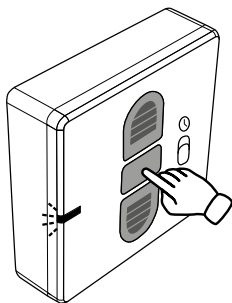

2.

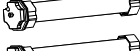

- 1x = 1. 
- 2x = 2. 
- 3x = 3. 
- 4x = 4. 
- 5x = 5. 

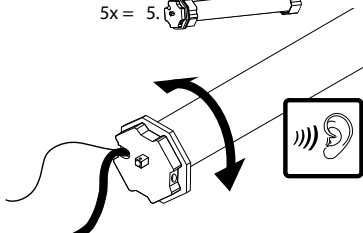

3.

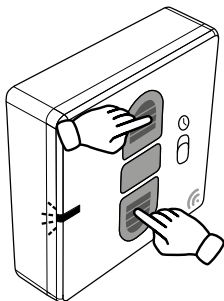

4.

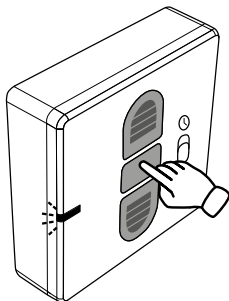

Beide Tasten kurz
gleichzeitig drücken.

5.

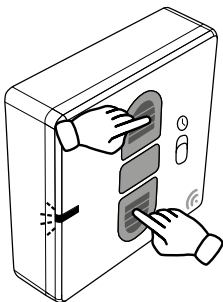

6.

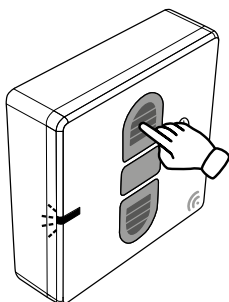

DE



Beide Tasten kurz
gleichzeitig drücken.

7.

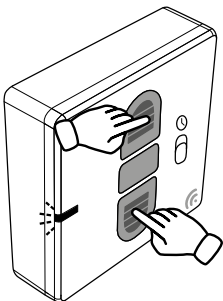

8.

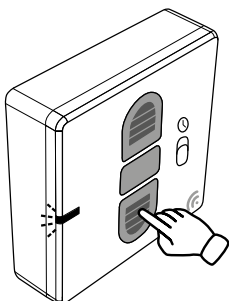

Beide Tasten kurz
gleichzeitig drücken.

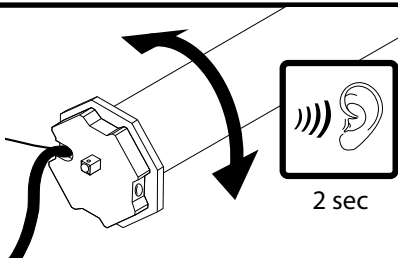

8.

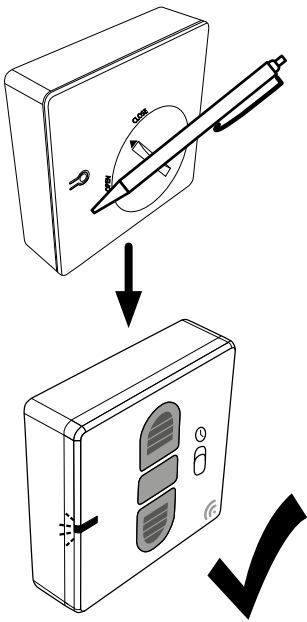



A series of 20 horizontal dotted lines for writing, spaced evenly down the page.



A series of 18 horizontal dotted lines for writing, spaced evenly down the page.

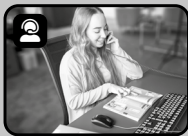

Bei Garantie, Ersatzteilbedarf oder Fragen rund um die sachgemäße Montage Ihres Produktes wenden Sie sich bitte an unseren Kunden-Service.

Alfred Schellenberg GmbH

An den Weiden 31
D-57078 Siegen
Tel. +49 (0)271 89056-444
service@schellenberg.de
www.schellenberg.de