

## **Umwelteinflüsse auf Funkempfang**

Die Station empfängt kabellos die genaue Uhrzeit. Wie bei allen kabellosen Geräten kann der Funkempfang durch folgende Einflüsse beeinträchtigt sein:

- lange Übertragungswege
- naheliegende Berge und Täler
- nahe Autobahnen, Gleisen, Flughäfen, Hochspannungsleitungen, etc.
- nahe Baustellen
- inmitten hoher Gebäude
- in Betonbauten
- nahe elektrischer Geräte (Computer, Fernseher, etc) und metallischer Gegenstände
- in bewegten Fahrzeugen

Platzieren Sie die Station an einem Ort mit optimalem Empfang, z.B. in der Nähe von Fenstern und entfernt zu metallischen oder elektrischen Gegenständen.

## **Vorsichtsmaßnahmen**

- Dieses Gerät ist ausschließlich für den Gebrauch in Innenräumen gedacht.
- Setzen Sie das Gerät nicht extremer Gewalteinwirkung oder Stößen aus.
- Setzen Sie das Gerät nicht hohen Temperaturen, direktem Sonnenlicht, Staub und Feuchtigkeit aus.
- Tauchen Sie das Gerät nicht in Wasser.
- Vermeiden Sie den Kontakt mit ätzenden Materialien.
- Werfen Sie das Gerät nicht ins Feuer. Es könnte explodieren.
- Öffnen Sie nicht das Gehäuse und manipulieren Sie nicht bauliche Bestandteile des Geräts.

## **Batterie-Sicherheitshinweise**

- Verwenden Sie nur Alkali-Batterien, keine wiederaufladbaren Batterien.
- Legen Sie die Batterien unter Beachtung der Polarität (+/-) richtig ein.
- Ersetzen Sie stets einen vollständigen Batteriesatz.
- Mischen Sie niemals alte und neue Batterien.
- Entfernen Sie erschöpfte Batterien sofort.
- Entfernen Sie die Batterien bei Nichtnutzung.
- Laden Sie die Batterien nicht auf und werfen Sie sie nicht ins Feuer. Sie könnten explodieren.
- Bewahren Sie die Batterien nicht in der Nähe von Metallobjekten auf, da ein Kontakt einen Kurzschluss verursachen kann.
- Setzen Sie Batterien keinen hohen Temperaturen, extremer Feuchtigkeit oder direktem Sonnenlicht aus.
- Bewahren Sie Batterien außerhalb der Reichweite von Kindern auf. Verschlucken der Batterien kann zum Ersticken führen.

Verwenden Sie das Produkt ausschließlich für den vorgesehenen Zweck!

Hiermit erklärt Technotrade, dass sich das Produkt WS 9132 in Übereinstimmung mit den grundlegenden Anforderungen und den übrigen einschlägigen Bestimmungen der Richtlinie 2014/53/EU und ROHS 2011/65/EG befindet. Die Original-EU-Konformitätserklärung finden Sie unter: [www.technoline.de/doc/4029665091327](http://www.technoline.de/doc/4029665091327)

### **Hinweispflicht nach dem Batteriegesetz**



**Altbatterien gehören nicht in den Hausmüll. Wenn Batterien in die Umwelt gelangen, können diese Umwelt- und Gesundheitsschäden zur Folge haben. Sie können gebrauchte Batterien unentgeltlich bei ihrem Händler und Sammelstellen zurückgeben. Sie sind als Verbraucher zur Rückgabe von Altbatterien gesetzlich verpflichtet!**

### **Hinweispflicht nach dem Elektronikgerätegesetz**



**Laut Elektro- und Elektronikgerätegesetz (ElektroG) gehört Elektroschrott nicht in den Hausmüll, sondern ist zu recyceln oder umweltfreundlich zu entsorgen. Entsorgen Sie ihr Gerät in einen Recycling Container oder an eine lokale Abfallsammelstelle.**

### **Funktionen:**

- ▶ DCF77-Funkuhrzeit
- ▶ 12/24 Stunden Zeitformat
- ▶ Tägliche Alarmfunktion
- ▶ Schlummerfunktion (Ausgeschaltet oder 1~60 Minuten)
- ▶ Batterieendanzeige
- ▶ Maximale /minimale Werteabfrage für Temperatur und Luftfeuchtigkeit
- ▶ Temperatur in °C oder °F
- ▶ Außenthermometer und Frostalarm
- ▶ Luftfeuchtigkeit: Innenmessbereich: 20%RH ~ 95%RH
- ▶ Temperatur:
  - Innentemperaturmessbereich: -9.9°C (14.2°F) ~ 50°C (122°F)
  - Außentemperaturmessbereich: -25°C (-13°F) ~ 50°C (122°F)

► Funk-Außensensor:

- Wandaufhängung oder Tischaufstellung
- 3 Kanäle auswählbar
- 433.92MHz Übertragungsfrequenz
- 30 Meter Übertragungreichweite (im Freifeld)

► Wettervorhersagefunktion

► Stromversorgung:

Wetterstation:

Batterien: 2 x LR03 AAA

Funk-Außensensor:

Batterien: 2 x LR06 AA

**Aufbau - Wetterstation**

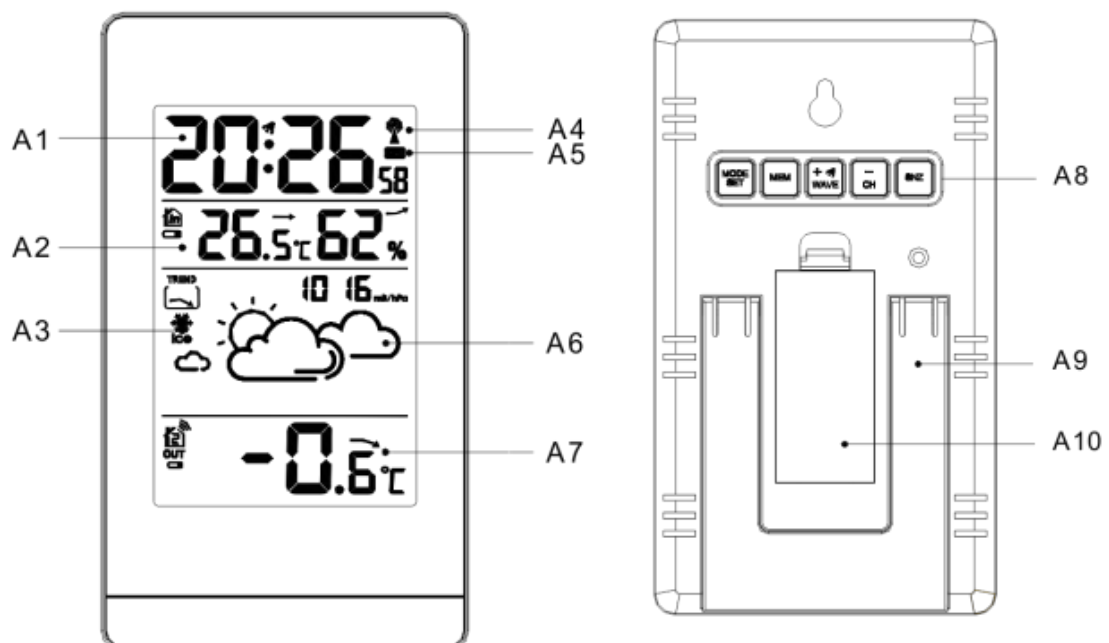



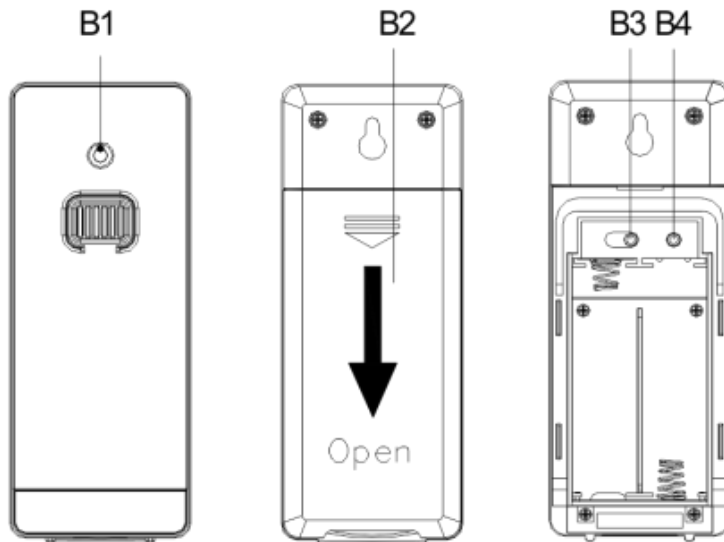

### Teil A – Wetterstation

- A1: Uhrzeit
- A2: Innentemperatur und –luftfeuchtigkeit
- A3: Frostalarm-Symbol
- A4: Funkmast-Symbol
- A5: Sommerzeit-Symbol
- A6: Wettervorhersage-Symbol
- A7: Außentemperatur
- A8: Tasten
- A9: Standbein
- A10: Batteriefachabdeckung

### Teil B – Außensender

- B1: Übertragungsindikator- LED
- B2: Batteriefachabdeckung
- B3: Kanalschalter
- B4: Reset-Taste

### **Inbetriebnahme:**

- ▶ Öffnen Sie die Batteriefachabdeckung der Wetterstation.
- ▶ Legen Sie 2 x AAA Batterien unter Berücksichtigung der richtigen Polarität ein [“+” und “-“ Markierungen].
- ▶ Beim Einlegen der Batterien blinken alle Symbole für 3 Sekunden auf der Anzeige auf, ein Signalton ist zu hören und die Wetterstation zeigt die Innentemperatur und Luftfeuchtigkeit an.
- ▶ Die Wetterstation sucht nun nach dem Signal des Außensenders. Diese Funktion dauert 3 Minuten und das Funkantennen-Symbol blinkt im “OUTDOOR”-Bereich der Wetterstation.
- ▶ Öffnen Sie die Batteriefachabdeckung des Außensenders und legen Sie 2 x AA Batterien unter Berücksichtigung der richtigen Polarität ein [“+” und “-“ Markierungen].
- ▶ Nach 3 Minuten hat die Wetterstation eine Verbindung zum Außensender hergestellt und wechselt in den Empfangsmodus für das Funkzeitsignal.

### **Empfang des DCF77-Funksignals:**

- ▶ 3 Minuten nach dem Einlegen der Batterien oder nach einem Neustart beginnt die Uhr automatisch nach dem **DCF77**-Funksignal zu suchen. Das Funkmast-Symbol blinkt auf.
- ▶ Um 1:00, 2:00 und 3:00 Uhr beginnt die Uhr automatisch das **DCF77**-Funksignal zu suchen und die Uhrzeit zu synchronisieren. Sollte die Synchronisation der Zeitdaten fehlschlagen (das Funkmast-Symbol verschwindet), dann wird die Uhr automatisch zur nächsten vollen Stunde eine weitere Synchronisation starten. Dieser Prozess wird automatisch bis zu 5 Mal wiederholt.

- ▶ Halten Sie die  Taste für 3 Sekunden gedrückt um die manuelle

**DCF77**-Signalsuche zu beginnen. Die Signalsuche wird nach 7 Minuten ohne **DCF77**-Signalempfang beendet (das Funkmast-Symbol verschwindet) und ein weiterer Versuch wird zur nächsten vollen Stunde durchgeführt.



- ▶ Drücken Sie die “ **WAVE** ” Taste während der Signalsuche um diese zu beenden.

### **Hinweise:**

- ▶ Ein blinkendes Funkmast-Symbol signalisiert eine aktive **DCF77**-Empfangssuche.
- ▶ Ein dauerhaft aufleuchtendes Funkmast-Symbol bedeutet, dass das **DCF77**-Funksignal erfolgreich empfangen wurde.
- ▶ Eine Mindestentfernung von 2,5 Metern zu allen möglichen Störquellen wird empfohlen, wie z.B. von Fernsehgeräten und Computerbildschirmen.
- ▶ Der Funkempfang ist schwächer in Räumen mit Betonwänden (z.B. in Kellern) und in Büros. In solchen Umgebungen sollte die Wetterstation in der Nähe eines Fensters aufgestellt werden.
- ▶ Während dem Empfang des Funksignals ist nur die “ \_ ” Taste nutzbar, andere Tasten sind funktionslos. Drücken Sie die “ \_ ” Taste um den Empfang zu beenden und den Zugriff auf andere Funktionen wieder freizugeben.

### **Manuelle Zeiteinstellung:**

**MODE**  
**SET**

- ▶ Halten Sie die “ **MODE SET** ” Taste gedrückt und der 12/24 Stundenmodus blinkt. Drücken Sie die “+” und die “-”Tasten um zwischen dem 12/24 Stundenmodus zu wechseln.

**MODE**  
**SET**

- ▶ Drücken Sie die “ **MODE SET** ” Taste um die Einstellung zu bestätigen und die Zeitzone blinkt. Drücken Sie die “+” und die “-” Tasten um die Zeitzone(-12 bis +12) einzustellen. Für Deutschland wird z.B. die Zeitzone 00 und für das Vereinigte Königreich wird die

Zeitzone -01 genutzt.

- MODE  
SET
- ▶ Drücken Sie die “ SET ” Taste um die Einstellung zu bestätigen und die Stunde blinkt. Drücken Sie die “+” und die “-” Tasten um die Stunde einzustellen.

- MODE  
SET
- ▶ Drücken Sie die “ SET ” Taste um die Einstellung zu bestätigen und die Minute blinkt. Drücken Sie die “+” und die “-” Tasten um die Minute einzustellen.

- MODE  
SET
- ▶ Drücken Sie die “ SET ” Taste um die Einstellung zu bestätigen und die Temperatureinheit °C blinkt. Drücken Sie die “+” und die “-” Tasten um zwischen den Temperatureinheiten °C und °F zu wählen.

- MODE  
SET
- ▶ Drücken Sie die “ SET ” Taste um die Einstellung zu bestätigen und die Luftdruckeinheit blinkt. Drücken Sie die “+” und die “-” Tasten um zwischen den Luftdruckeinheiten mB/hPa und inHg zu wählen.

- MODE  
SET
- ▶ Drücken Sie die “ SET ” Taste um die Einstellung zu bestätigen und die Luftdruckdaten blinken. Drücken Sie die “+” und die “-” Tasten um einen relativen Luftdruck für Ihren Standort einzustellen.

Der Wert entspricht dem absoluten Luftdruck wenn keine Änderung vorgenommen wird.





- MODE  
SET
- ▶ Drücken Sie die “ SET ” Taste um die Einstellung zu bestätigen und die Wettervorhersage blinkt. Drücken Sie die “+” und die “-” Tasten um eine Wettervorhersage passend zur derzeitigen Wettersituation einzustellen.



- MODE  
SET
- ▶ Drücken Sie die “ SET ” Taste um die Einstellung zu bestätigen und zu beenden, die Ansicht wechselt zurück zur normalen Zeitanzeige.

**Hinweis:**

- ▶ Die Wetterstation beendet automatisch den Einstellungsmodus und wechselt in den normalen Zeitanzeige- modus, wenn innerhalb von 20 Sekunden keine Taste gedrückt wird.

## Alarmeinstellung:

- ▶ Drücken Sie die  "WAVE" Taste und das  Symbol wird auf dem LCD angezeigt.
- ▶ Drücken Sie die  "WAVE" Taste erneut und das  Symbol verschwindet von der Anzeige und die Alarmfunktion ist deaktiviert.

- ▶ Drücken Sie die  Taste und die Alarmzeit wird auf dem LCD angezeigt. Halten Sie die  für 3 Sekunden gedrückt und die Stundenanzeige der Alarmzeit blinkt. Drücken Sie die "+" und die "-" Tasten um die Stunde einzustellen.

- ▶ Drücken Sie die  Taste um die Einstellung zu bestätigen. Die Minutenanzeige der Alarmzeit blinkt. Drücken Sie die "+" und die "-" Tasten um die Minute einzustellen.

- ▶ Drücken Sie die  Taste um die Einstellung zu bestätigen. Die Schlummerzeit des Alarms blinkt. Drücken Sie die "+" und die "-" Tasten um die gewünschte Schlummerzeit einzustellen. Die Schlummerzeit kann von OFF (ausgeschaltet) bis 60 Minuten eingestellt werden.

- ▶ Drücken Sie die  Taste um die Einstellung zu bestätigen und zu beenden.

## Hinweise:

- ▶ Die Station beendet automatisch den Einstellungsmodus und wechselt in den normalen Zeitanzeigemodus, wenn innerhalb von 20 Sekunden keine Taste gedrückt wird.
- ▶ Der Alarmton ist für 2 Minuten zu hören, wenn keine Taste zum Beenden gedrückt wird. In diesem Fall wird der Alarm nach 24 Stunden automatisch wiederholt.
- ▶ Der ansteigende Alarmton (Crescendo, Dauer: 2 Minuten) wechselt die Lautstärke viermal während der Alarm zu hören ist.

## Alarmton ausschalten

- ▶ Drücken Sie jede Taste außer der "SNOOZE/LIGHT" Taste um den Alarm zu beenden. Der Alarm muss nicht neu aktiviert werden und die letzte eingestellte Alarmzeit wird beibehalten.

## Schlummerfunktion

- ▶ Drücken Sie die "SNZ" Taste während des Alarmtons und der Alarm wechselt in die Schlummerfunktion. Der Alarmton ist nach der eingestellten Minutenzahl erneut zu hören. Der Alarm ist nicht erneut zu hören, wenn OFF ausgewählt wurde.

## Außentemperaturempfang

- ▶ Die Wetterstation empfängt nach dem Einlegen der Batterien die Temperaturdaten des Außensenders.
- ▶ Der Außensender sendet nach dem Einlegen der Batterien automatisch Temperaturdaten an die Wetterstation.
- ▶ Wenn eine Verbindung zum Außensender von der Wetterstation nicht aufgebaut werden konnte
- ▶ " - - ." wird auf dem LCD angezeigt), dann halten Sie die "-/CH" Taste für 3 Sekunden gedrückt um manuell die Empfangssuche zu starten. Das RF Symbol  blinkt auf dem LCD und die Wetterstation versucht ein Außensendersignal zu empfangen.
- ▶ Drücken Sie bei der Nutzung von 2 oder 3 Außensendern für die Wetterstation auf die "-/CH" Taste um CH1, CH2, CH3 oder die wechselnde Darstellung anzeigen zu lassen.

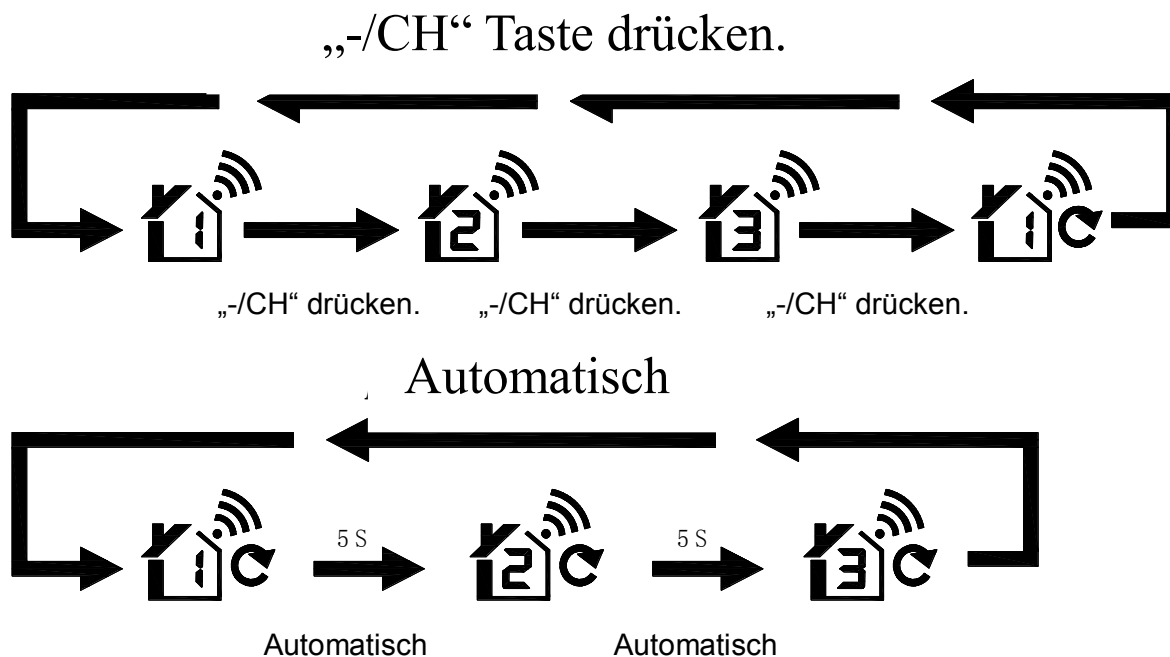

### Maximale/minimale Temperatur/Luftfeuchtigkeit

- ▶ Drücken Sie die **“MEM”** Taste und das LCD zeigt die maximalen Werte für Temperatur und Luftfeuchtigkeit an. Drücken Sie die **“MEM”** Taste erneut und das LCD zeigt die minimalen Werte für Temperatur und Luftfeuchtigkeit an.
- ▶ **“MAX”** oder **“MIN”** wird während der Anzeige der maximalen oder minimalen Werte auf dem LCD angezeigt.
- ▶ Halten Sie die **“MEM”** Taste für 3 Sekunden gedrückt und die maximalen/minimalen Werte für Temperatur/Luftfeuchtigkeit werden auf die derzeitigen Werte zurückgesetzt.

### **Hinweis:**

- ▶ **LL.L** wird angezeigt, wenn die Messwerte unterhalb des Messbereiches liegen und **HH.H** wird angezeigt, wenn die Messwerte oberhalb des Messbereiches liegen.

## Trendanzeige

- ▶ Die aktuellen Werte und Trends zu Temperatur/Luftfeuchtigkeit/Luftdruck werden auf dem LCD Display angezeigt.
- ▶ Die Wetterstation kann nach einer erfolgreichen Verbindung zum Außensender auch die aktuellen Werte und Trends zur Außentemperatur anzeigen.
- ▶ Folgende Darstellungen sind möglich:



Temperatur/Luftfeuchtigkeit/Luftdruck steigt an.



Temperatur/Luftfeuchtigkeit/Luftdruck bleibt konstant.



Temperatur/Luftfeuchtigkeit/Luftdruck fällt ab.















## Frostalarm

- ▶ Das Frostalarm-Symbol blinkt neben der Außentemperatur, wenn die Außentemperatur zwischen  $-1^{\circ}\text{C}$  bis  $+2.9^{\circ}\text{C}$  oder  $+30.2^{\circ}\text{F}$  bis  $+37.2^{\circ}\text{F}$  liegt.

## Wettersvorhersagefunktion

- ▶ Die Wettersvorhersage berechnet sich aus der Auswertung von Schwankungen des Luftdrucks und kann von den aktuellen Wetterbedingungen abweichen.
- ▶ Die Wetterstation zeigt folgende Wettersymbole an:



Sonnig			
Leicht bewölkt			
Bewölkt			
Regen			
Schnee			

► Die Wettersymbole zeigen die mögliche Wetterveränderung der nächsten 8 Stunden an und nicht das aktuelle Wetter.

### Technische Daten

Zeitzone: -12~12Hr

Innentemperaturmessbereich: -9.9~50°C/14.2~122°F

Außentemperaturmessbereich: -25~50°C/-13~122°F

Temperaturaufösung: 0.1°C/°F

Temperaturgenauigkeit:

0°C~40°C: ±1°C

-25°C~-0°C, 40°C~50°C: ±2°C

Luftfeuchtigkeitsmessbereich: 20-95%

Luftfeuchtigkeitsaufösung: 1%

Luftfeuchtigkeitsgenauigkeit:

40-80%:  $\pm 5\%$

20~39%,81-95%:  $\pm 8\%$

Funkempfangsreichweite: 30 Meter (Freifeld)

Luftdruckmessbereich: 850-1100hpa

Luftdruckgenauigkeit:  $\pm 5\text{hpa}$

## **Environmental reception effects**

The station obtains the accurate time with wireless technology. Same as all wireless devices, the reception is maybe affected by the following circumstances:

- long transmitting distance
- nearby mountains and valleys
- near freeway, railway, airports, high voltage cable etc.
- near construction site
- among tall buildings
- inside concrete buildings
- near electrical appliances (computers, TV's, etc) and metallic structures
- inside moving vehicles

Place the station at a location with optimal signal, i.e. close to a window and away from metal surfaces or electrical appliances.

## **Precautions**

- This main unit is intended to be used only indoors.
- Do not subject the unit to excessive force or shock.
- Do not expose the unit to extreme temperatures, direct sunlight, dust or humidity.
- Do not immerse in water.
- Avoid contact with any corrosive materials.
- Do not dispose this unit in a fire as it may explode.
- Do not open the inner back case or tamper with any components of this unit.

## Batteries safety warnings

- Use only alkaline batteries, not rechargeable batteries.
- Install batteries correctly by matching the polarities (+/-).
- Always replace a complete set of batteries.
- Never mix used and new batteries.
- Remove exhausted batteries immediately.
- Remove batteries when not in use.
- Do not recharge and do not dispose of batteries in fire as the batteries may explode.
- Ensure batteries are stored away from metal objects as contact may cause a short circuit.
- Avoid exposing batteries to extreme temperature or humidity or direct sunlight.
- Keep all batteries out of reach from children. They are a choking hazard.

Use the product only for its intended purpose!

## Consideration of duty according to the battery law



**Old batteries do not belong to domestic waste because they could cause damages of health and environment. You can return used batteries free of charge to your dealer and collection points. As end-user you are committed by law to bring back needed batteries to distributors and other collecting points!**

## Consideration of duty according to the law of electrical devices



**This symbol means that you must dispose of electrical devices separated from the General household waste when it reaches the end of its useful life. Take your unit to your local waste collection point or recycling centre. This applies to all countries of the European Union, and to other European countries with a separate waste collection system.**

Hereby, Technotrade declares that this product WS 9132 is in compliance with the essential requirements and other relevant provisions of Directive 2014/53/EU and ROHS 2011/65/EC.

The original EU declaration of conformity may be found at:

[www.technoline.de/doc/4029665091327](http://www.technoline.de/doc/4029665091327)

**Features:**

- ▶ DCF Radio controlled time function
- ▶ 12/24 hour format
- ▶ Daily Alarm Function
- ▶ Snooze function (OFF or 1~60min)
- ▶ Low battery indicator
- ▶ Maximum /minimum value record of temperature and humidity
- ▶ Temperature in °C or °F
- ▶ Outdoor thermometer ice alert
- ▶ Humidity measurable range: 20%RH ~ 95%RH
- ▶ Temperature:
  - Indoor temperature measurement ranges: -9.9°C (14.2°F) ~ 50°C (122°F)
  - Outdoor temperature measurement ranges: -25°C (-13°F) ~ 50°C (122°F)
- ▶ Remote Sensor:
  - Wall Mount or Table Stand
  - 3 Channels selectable
  - 433.92MHz RF transmitting frequency
  - 30 meter transmission range in an open area
- ▶ Weather forecasting function

► Power Supply:

Weather Station:

Battery: 2 x LR03 AAA

Remote Sensor:

Battery: 2 x LR06 AA

**Weather Station Appearance**

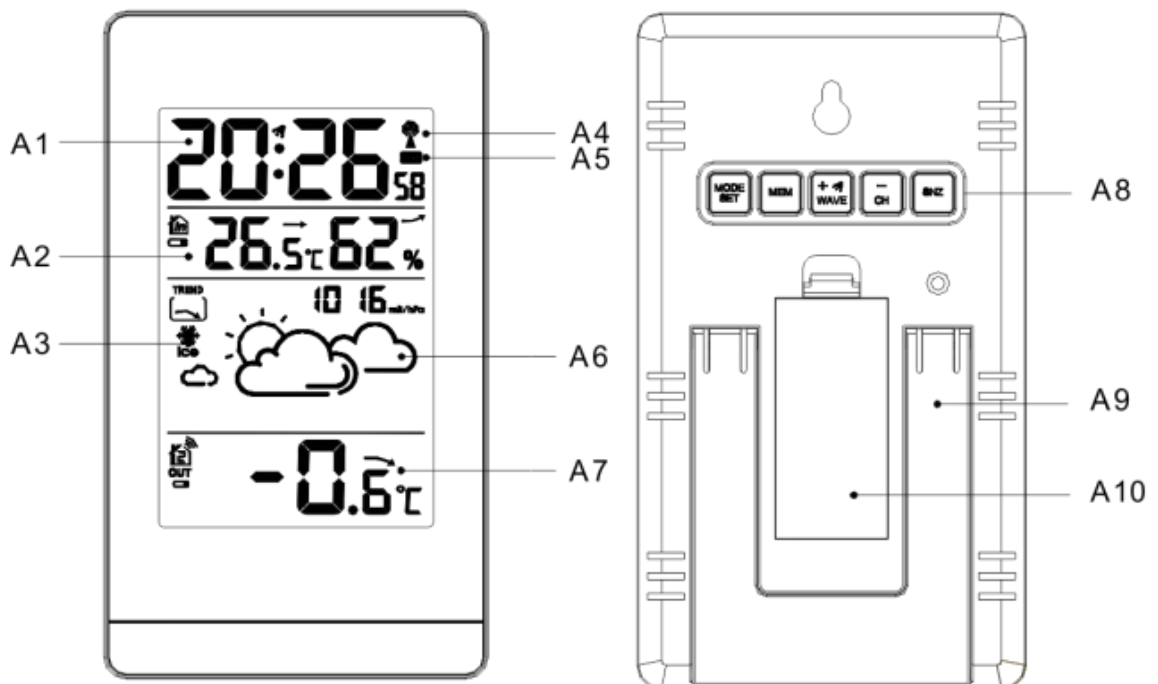

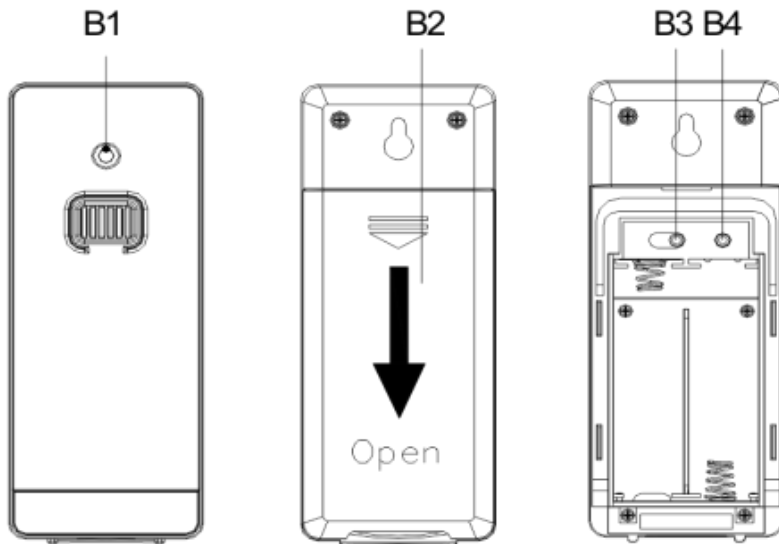

### Part A – Weather station

- A1: Time
- A2: Indoor temperature and humidity
- A3: Ice alert icon
- A4: Radio Controlled Icon
- A5: DST icon
- A6: Weather forecast pattern
- A7: Outdoor temperature
- A8: Operation buttons
- A9: Stand cover
- A10: Battery door

### Part B – Remote sensor

- B1: Transmit indicate LED
- B2: Battery door
- B3: Channel switch
- B4: Reset button

### Initial operation:

- ▶ Open the Weather Station battery compartment cover
- ▶ Insert 2 x AAA batteries observing polarity [ “+” and “ –“ marks]
- ▶ When you insert the batteries, all icons on the LCD display will light up for 3 seconds, you will hear a beep tone and the station detects indoor temperature & humidity.
- ▶ The Weather Station will now start to make a connection to the outdoor remote sensor. This operation takes about 3 minutes and is displayed by a flashing reception RF antenna symbol in the “OUTDOOR” display area on the receiver.
- ▶ Open Wireless Outdoor Sensor battery compartment cover, Insert 2 x AA batteries observing polarity [ “+” and “ –“ marks].
- ▶ After receiver has created a connection to the outdoor remote sensor, After 3 minutes it will enter the Radio control time receive mode.

### Reception of the DCF signal:

- ▶ The clock will automatically search the **DCF** (radio controlled time) signal after 3 minutes of any restart or changing of new fresh batteries. The radio mast icon starts to flash.
- ▶ At 1:00 /2:00 / 3:00 am, the clock automatically carries out the synchronization procedure with the **DCF** signal to correct any deviations to the exact time. If the synchronization attempt is unsuccessful (the radio mast icon disappears from the display), the system will automatically attempt another synchronization at the next full one hour. This procedure is repeated automatically up to total 5 times.

- ▶ To start manual **DCF** signal reception, press and hold the “  WAVE ” button for 3 seconds. If no signals received within 7 minutes, then the **DCF** signal search stops (the radio mast icon disappears) and start again at the next full one hour.





▶ During RC reception , to stop searching radio signal, press the “ WAVE” button once.

**Please note:**

- ▶ A flashing radio mast icon indicates that the **DCF** signal reception has started
- ▶ A continuously displayed radio mast icon indicates that the **DCF** signal was received successfully
- ▶ We recommend a minimum distance of 2.5 meters to all sources of interference, such as televisions or computer monitors
- ▶ Radio reception is weaker in rooms with concrete walls (e.g.: in cellars) and in offices. In such extreme circumstances, place the system close to the window.



▶ During the DCF reception mode, only the “ WAVE” button has a function, other buttons are not functional, If you want to carry out other functions of operation, please press



“ WAVE” button to exit the DCF receiving mode.

**Manual settings:**



▶ Press and hold the “ **MODE SET** ”, 12/24HR start to flash. Now use “+” and “-” buttons to set the set 12 or 24 hour mode.



▶ Press the “ **MODE SET** ” button to confirm your setting. The time zone start to flash. Now use “+” and “-” buttons set a time zone (-12 to +12). For example for UK, the time zone is -01, for Germany it is 00.



▶ Press the “ **MODE SET** ” button to confirm your setting, the Hour display starts to flash. Now use “+” and “-” buttons to set the hour.

- MODE**  
**SET**
- ▶ Press the “ **MODE** **SET** ” button to confirm your setting, the Minute display starts to flash. Now use “+” and “-” buttons to set the minute.

- MODE**  
**SET**
- ▶ Press the “ **MODE** **SET** ” button to confirm your setting, the temperature unit starts to flash. Now use “+” and “-” buttons to choose between °C or °F temperature unit.

- MODE**  
**SET**
- ▶ Press the “ **MODE** **SET** ” button to confirm your setting, the barometric pressure unit starts to flash, Now use “+” and “-” buttons to set the barometric pressure unit in mB/hPa or inHg.

- MODE**  
**SET**
- ▶ Press the “ **MODE** **SET** ” button to confirm your setting, the barometric pressure data starts to flash. Now use “+” and “-” buttons to set the barometric pressure data according to the local relative air pressure.

If not changed, the value corresponds to the absolute air pressure.





- MODE**  
**SET**
- ▶ Press the “ **MODE** **SET** ” button to confirm your setting, the weather forecast pattern starts to flash. Now use “+” and “-” buttons to set the weather forecast pattern according to the current weather..

- MODE**  
**SET**
- ▶ Press the “ **MODE** **SET** ” button to confirm your setting and to end the setting procedures, the display will return to the normal mode.

**Please note:**

- ▶ If there is no valid operation within 20 seconds, the station will automatically return to normal time mode from the set mode.

**Setting the alarm:**

- ▶ Press “ **+**  ” button once, LCD displays the “  ” icon, the alarm function is ON. Then press “ **+**  ” button once, the “  ” icon will disappears from the display, the alarm function is OFF.

- ▶ Press once “ **MODE** **SET** ” button, LCD display alarm time, then press and hold “ **MODE** **SET** ” button for 3 seconds until the hour of alarm time starts to flash. Use the “+” and “-”

buttons to set the hour.

- ▶ Press “ **MODE**  
**SET** ” button to confirm your setting. The minute of the alarm time starts to flash. Use the “+” and “-” buttons to set the minute.

- ▶ Press “ **MODE**  
**SET** ” button to confirm your setting. The snooze time starts to flash. Use the “+” and “-” buttons to set the snooze time. The snooze time can be set from OFF to 60 minutes.

- ▶ Press “ **MODE**  
**SET** ” button to confirm your setting and to end the setting procedure.

Please note:

- ▶ If there is no valid operation within 20 seconds, the station will automatically return to normal time mode from the alarm time set mode.
- ▶ The alarm will sound for 2 minutes if you do not deactivate it by pressing any button. In this case the alarm will be repeated automatically after 24 hours.
- ▶ Rising alarm sound (crescendo, duration: 2 minutes) changes the volume 4 times whilst the alarm signal is heard.

### **Switching off the alarm signal**

- ▶ Press any button except the “SNOOZE/LIGHT” button to stop the alarm signal. It is not necessary to reactivate the alarm. It switches itself automatically to the alarm time which has already been set.

### **Snooze function**

- ▶ When the alarm is ringing, press the “**SNZ**” button the alarm mode to get to snooze mode. The alarm signal sounds again after already been set. If OFF was selected in the SNOOZE time setting, the alarm will not repeat.

### RF Transmission Procedure:

- ▶ The weather station automatically starts receiving transmission from outdoor thermo sensor after batteries inserted.
- ▶ The remote sensor will automatically transmit temperature signal to the Weather Station after batteries inserted.
- ▶ If the Weather Station failed to receive transmission from outdoor sensor (“-.-”display on the LCD), press and hold the “-/CH” button for 3 seconds to receive transmission manually. RF icon “” flashes on the LCD of the Weather Station to receive the remote sensor.
- ▶ If the weather station is used with 2 or 3 transmitters, press “-/CH” button shortly to display CH2, CH3 or cyclic display.

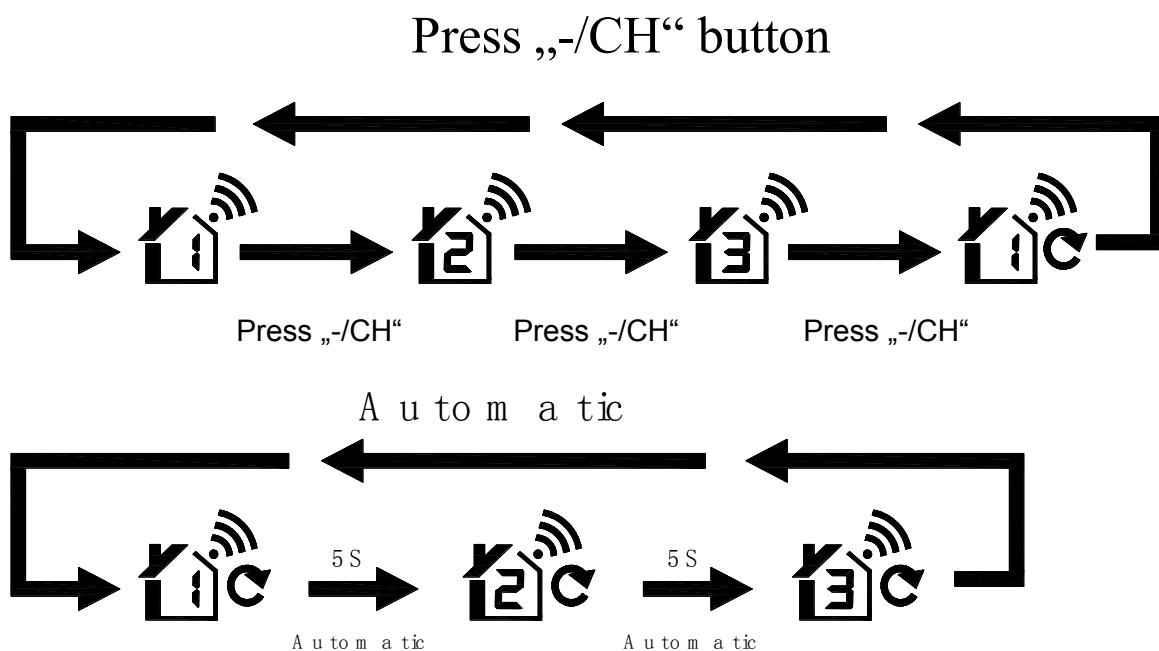

### Maximum/minimum temperature/humidity

- ▶ Press “MEM” button once, the LCD will display maximum value of temperature/ humidity.
- If the “MEM” button is pressed again the minimum value is displayed.
- ▶ While displaying MAX or MIN values, there is “MAX” or “MIN” on the LCD.

- ▶ Press and hold “MEM” button for 3 seconds. The temperature/humidity maximum/minimum value will reset to the current values

***Please note:***

- ▶ If the temperature reading is below ranges, the **LL.L** will be displayed. If the temperature reading is above ranges, the **HH.H** will be displayed.

**Trend displaying**

- ▶ The current temperature/humidity/barometric pressure and the temperature/humidity/barometric pressure trend are shown in the LCD display.
- ▶ After successfully connecting with the outdoor sensor, the weather station can display the outdoor temperature and the indoor temperature/humidity trend.
- ▶ You may see the following displays:



The temperature/humidity/ barometric pressure is rising.



The temperature/humidity/ barometric pressure is steady.



The temperature/humidity/ barometric pressure is falling.















**Ice alert**

- ▶ The ice alert symbol appears and flashing next to the outdoor temperature when the outdoor temperature at  $-1^{\circ}\text{C}$  to  $+2.9^{\circ}\text{C}$  or  $+30.2^{\circ}\text{F}$  to  $+37.2^{\circ}\text{F}$ .

## Weather forecasting function

▶ The weather forecast is calculated from evaluation of fluctuations in the barometric pressure and may deviate from the actual weather conditions.

▶ The weather station displays the following weather symbols:

S u n n y			
S l i g h t l y c l o u d y			
C l o u d y			
R a i n y			
S n o w			

▶ The weather symbols indicate the weather fluctuation over the next eight hours and not the current weather.

## Technical details

Supply voltage: 2.5~3.3V

Time zone: -12~12Hr

IN Temperature measuring range: -9.9~50°C/14.2~122°F

OUT Temperature measuring range: -25~50°C/-13~122°F

Temperature resolution: 0.1°C/°F

Temperature accuracy:

0°C~40°C: ±1°C

-25°C~-0°C, 40°C~50°C: ±2°C

Humidity measuring range: 20-95%

Humidity resolution: 1%

Humidity accuracy:

40-80%: ±5%

20~39%,81-95%: ±8%

RF receiving distance: 30meter (free field)

Air pressure measuring range: 850-1100hpa

Air pressure change accuracy: ±5hpa

## Effets de l'environnement sur la réception

La station utilise la technologie sans fil pour obtenir l'heure précise. Comme pour tout appareil sans fil, la réception peut être affectée dans les cas suivants :

- Distance de transmission longue.
- Montagnes et vallées toute proches.
- Près d'autoroutes, chemins de fer, aéroports, câbles haute tension, etc.
- À proximité d'un chantier de construction.
- Entouré de bâtiments élevés.
- À l'intérieur de bâtiments en béton.
- À proximité d'appareils électriques (ordinateurs, téléviseurs, etc.) et des structures métalliques
- À l'intérieur de véhicules mobiles.

Placez votre station météo dans un endroit avec des signaux optimaux, par exemple près d'une fenêtre, loin des surfaces métalliques et des appareils électriques.

## Précautions

- Cet appareil n'est destiné qu'à une utilisation intérieure.
- Ne soumettez pas l'appareil à une force ou à un choc excessif.
- N'exposez pas l'appareil à la lumière directe du soleil, à des températures élevées, à l'humidité ou à la poussière.
- Ne plongez pas l'appareil dans l'eau.
- Éviter tout contact avec des matériaux corrosifs.
- Ne jetez pas cet appareil au feu, il risque d'exploser.
- Ne pas ouvrir l'arrière du boîtier intérieur ou modifier les composants de cette unité.



## Avertissements de sécurité concernant les piles

- Utilisez uniquement des piles alcalines non rechargeables.
- Installez les piles en respectant le sens des polarités (+/-).
- Remplacez toujours toutes les piles en même temps.
- Ne combinez pas des piles usagées avec des piles neuves.
- Lorsque les piles sont déchargées, retirez-les immédiatement de l'appareil.
- Retirez les piles lorsque vous n'envisagez pas d'utiliser votre appareil avant longtemps.
- N'essayez pas de recharger des piles qui ne sont pas rechargeables et ne jetez aucune pile dans le feu (elle risque d'exploser).
- Rangez vos piles de façon à ce qu'aucun objet métallique ne puisse mettre leurs bornes en court-circuit.
- Évitez d'exposer les piles à des températures extrêmes, à l'humidité ou à la lumière directe du soleil.
- Conservez vos piles hors de portée des enfants. Elles présentent un risque d'étouffement.

Utilisez le produit uniquement pour son usage prévu!



Séparez le carton d'emballage de tout sous carton éventuel en plastique. Tout bien trier conformément aux réglementations en matière de séparation des déchets.

## Obligation légale concernant la mise au rebut des piles



**Ne jetez pas les piles usagées avec les ordures ménagères car elles sont nuisibles pour la santé et l'environnement. Il est conseillé de ramener les piles usagées sans frais à votre revendeur et aux points de collecte. En tant que consommateur, vous êtes obligés par la loi de ramener les piles usagées aux revendeurs et aux points de collecte !**

## Respect de l'obligation de la Loi sur les appareils électriques



**Ce symbole signifie que les appareils électriques ne doivent pas être jetés aux ordures ménagères à la fin de leur vie utile. Ramenez votre appareil à votre point de collecte de déchets ou à un centre de recyclage local. Ceci s'applique à tous les pays de l'Union européenne et aux autres pays européens disposant d'un système de collecte sélectif des déchets.**

Par la présente Technotrade déclare que l'appareil WS 9132 est conforme aux exigences essentielles et aux autres dispositions pertinentes de la directive 2014/53/EU et ROHS 2011/65/CE. La déclaration de conformité UE originelle est disponible sur:

[www.technoline.de/doc/4029665091327](http://www.technoline.de/doc/4029665091327)

## Caractéristiques :

- ▶ Fonction de réglage de l'heure contrôlée par radio DCF
- ▶ Format 12/24 heures
- ▶ Fonction d'alarme quotidienne
- ▶ Fonction de rappel d'alarme (INACTIF ou de 1 à 60 min)
- ▶ Indicateur de faible niveau des piles
- ▶ Enregistrement des valeurs maximum/minimum de température et d'humidité
- ▶ Température en °C ou °F
- ▶ Thermomètre extérieur d'alerte de gel
- ▶ Plage d'humidité mesurable : 20%HR~95%HR
- ▶ Température :
  - Plage de mesure de température intérieure : -9,9°C (14,2°F)~50°C (122°F)
  - Plage de mesure de température extérieure : -25°C (-13°F)~50°C (122°F)

- ▶ Unité d'extérieure :
  - Support mural ou de table
  - 3 canaux
  - Fréquence d'émission RF 433,92MHz
  - Rayon de transmission de 30 mètres dans un espace dégagé
  
- ▶ Prévisions météo
  
- ▶ Alimentation électrique :

Station météo :

Pile : 2 x LR03 AAA

Unité d'extérieure :

Pile : 2 x LR06 AA

### Description de la station météo

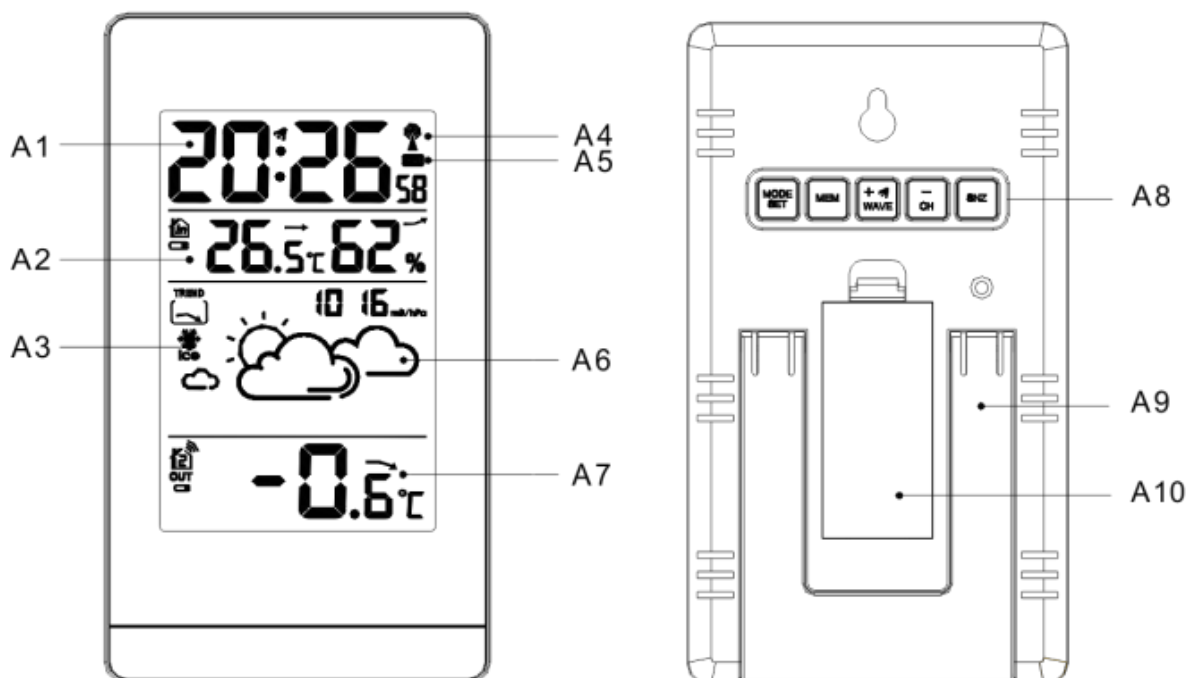

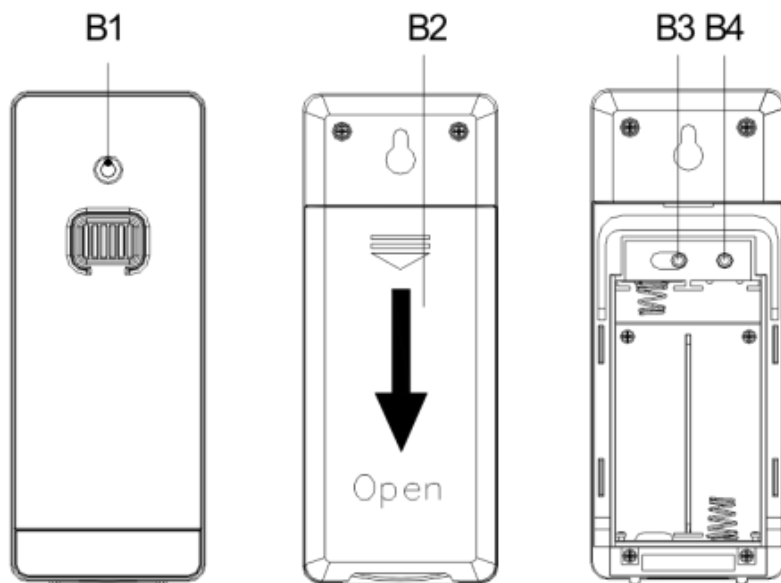

### **Partie A - Station météo**

A1 : Heure

A2 : Température et humidité intérieures

A3 : Icône alerte de gel

A4 : Icône de la radiocommande

A5 : Icône DST

A6 : Illustration des prévisions météo

A7 : Température extérieure

A8 : Touches de commande

A9 : Support

A10 : Couvercle du compartiment des piles

### **Partie B - Capteur extérieur**

B1 : Témoin de transmission

B2 : Couvercle du compartiment des piles

B3 : Sélecteur de canal

B4 : Touche de réinitialisation

### Mise en marche :

- ▶ Ouvrez le compartiment à piles de la station météo
- ▶ Insérez 2 piles AAA en respectant les polarités [marques «+» et «-»]
- ▶ Lorsque vous insérez les piles, tous les icônes de l'écran LCD s'allument pendant 3 secondes, un bip sera émis et la station détecte la température et l'humidité intérieures.
- ▶ La station météo commence à établir une connexion avec le capteur extérieur. Cette opération prend environ 3 minutes et est indiquée par le symbole d'une antenne de réception RF clignotante dans la zone d'affichage « EXTÉRIEUR » du récepteur.
- ▶ Ouvrez le couvercle du compartiment à piles du capteur extérieur sans fil, insérez 2 piles AAA en respectant les polarités [marques «+» et «-»]
- ▶ Trois minutes après l'établissement d'une connexion avec le capteur extérieur, le récepteur passe en mode réception du signal horaire radio-piloté.

### Réception du signal DCF :

- ▶ L'horloge va rechercher automatiquement le signal **DCF** (heure radio-pilotée) 3 minutes après chaque redémarrage ou remplacement de piles. L'icône d'antenne radio se met à clignoter.
- ▶ À 1 : 00/2 : 00/3 : L'horloge effectue automatiquement une procédure de synchronisation avec le signal **DCF** pour corriger les écarts avec l'heure exacte à 00 heure. En cas d'échec des tentatives de synchronisation (l'icône d'antenne radio disparaît de l'écran), le système va automatiquement essayer une nouvelle synchronisation après une heure. Cette procédure est répétée automatiquement au maximum 5 fois.
- ▶ Pour lancer la réception manuelle du signal **DCF**, maintenez appuyée la touche



« WAVE » pendant 3 secondes. Si aucun signal n'est reçu dans les 7 minutes, la recherche du signal **DCF** s'arrête (l'icône de l'antenne radio disparaît) et recommencez à la prochaine heure pleine.



- ▶ Appuyez une fois sur la touche « WAVE » pendant la réception du signal radio-piloté pour arrêter la recherche du signal radio.

**Prière de noter :**

- ▶ Un icône d'antenne radio clignotant indique que la réception du signal **DCF** a démarré
- ▶ Un icône d'antenne radio affiché de façon continue indique que le signal **DCF** est reçu avec succès
- ▶ Veillez à respecter une distance minimale de 2,5 m des sources d'interférence telles que téléviseurs ou écrans d'ordinateur.
- ▶ La réception du signal radio est plus faible dans les endroits avec des murs en béton (ex. sous-sol) et dans les immeubles. Dans de telles circonstances extrêmes, placez le système près d'une fenêtre.



- ▶ Dans le mode réception DCF, seule la touche « WAVE » est active, les autres touches sont désactivées, pour pouvoir effectuer d'autres fonctions, appuyez sur la touche



« WAVE » pour quitter le mode réception.

## Réglages manuels :

- ▶ Maintenez appuyée la touche « **MODE**  
**SET** » ; 12/24HR se met à clignoter. Utilisez maintenant les touches « + » et « - » pour régler l'appareil sur le mode 12 ou 24 heures.
- ▶ Appuyez sur la touche « **MODE**  
**SET** » pour confirmer votre préréglage. Le fuseau horaire se met à clignoter. Utilisez maintenant les touches « + » et « - » pour régler le fuseau horaire (-12 à +12). Le fuseau horaire pour l'Allemagne est 00, -01 pour le Royaume Uni.
- ▶ Appuyez sur la touche « **MODE**  
**SET** » pour confirmer votre réglage, les heures se mettent à clignoter. Utilisez maintenant les touches « + » et « - » pour régler l'heure.
- ▶ Appuyez sur la touche « **MODE**  
**SET** » pour confirmer votre réglage, le minutes se mettent à clignoter. Utilisez maintenant les touches « + » et « - » pour régler les minutes.
- ▶ Appuyez sur la touche « **MODE**  
**SET** » pour confirmer votre réglage, l'unité de température se met à clignoter. Utilisez les touches «+» et «-» pour choisir l'unité de température en °C ou °F.
- ▶ Appuyez sur la touche « **MODE**  
**SET** » pour confirmer votre réglage, l'unité de pression barométrique se met à clignoter, utilisez les touches «+»et «-» pour choisir mB/hPa ou inHg comme unité de pression barométrique.
- ▶ Appuyez sur la touche « **MODE**  
**SET** » pour confirmer votre réglage, la pression

barométrique se met à clignoter. Utilisez les touches «+» et «-» pour régler les données de pression barométrique selon la pression relative locale de l'air.

Si la valeur n'a pas changé, elle correspond à la pression absolue de l'air.





- ▶ Appuyez sur la touche «  » pour confirmer votre réglage, le symbole météo se met à clignoter. Utilisez les touches «+» et «-» pour choisir le symbole météo en fonction des conditions météo actuelles.



- ▶ Appuyez sur la touche «  » pour confirmer votre réglage et de terminer les procédures de réglage, l'affichage revient au mode normal.

**Prière de noter :**

- ▶ Si au bout de 20 secondes, il n'y a aucune opération valide, la station retourne automatiquement à l'affichage de l'heure.

**Réglage de l'alarme :**

- ▶ Appuyez une fois sur la touche «  », l'écran LCD affiche l'icône «  », la fonction alarme est activée. Appuyez une fois sur la touche «  », l'icône «  » disparaît de l'écran, l'alarme est désactivée.

- ▶ Appuyez une fois sur la touche «  », l'écran LCD affiche l'heure de l'alarme, maintenez appuyée la touche «  » pendant 3 secondes jusqu'à ce que les heures de l'heure d'alarme se mette à clignoter. Utilisez les touches «+» et «-» pour régler les heures.



- ▶ Appuyez sur la touche « **MODE**  
**SET** » pour confirmer votre réglage. Les minutes de l'alarme se mettent à clignoter. Utilisez les touches « + » et « - » pour régler les minutes.
- ▶ Appuyez sur la touche « **MODE**  
**SET** » pour confirmer votre réglage. Le délai de rappel d'alarme se met à clignoter. Utilisez les touches « + » et « - » pour régler le délai du rappel. Le délai de rappel d'alarme peut être fixé entre 1 et 60 minutes ou désactivé.
- ▶ Appuyez sur la touche « **MODE**  
**SET** » pour confirmer votre réglage et terminer la procédure de réglage.

**Prière de noter :**

- ▶ Si au bout de 20 secondes, il n'y a aucune opération valide, la station retourne automatiquement à l'affichage de l'heure.
- ▶ L'alarme sonne pendant 2 minutes si vous ne la désactivez pas en appuyant sur une touche quelconque. Dans ce cas, l'alarme sera déclenchée automatiquement après 24 heures.
- ▶ Augmentation du volume de l'alarme (crescendo, durée : 2 minutes) change le volume 4 fois pendant la sonnerie de l'alarme.

**Arrêter le signal d'alarme**

- ▶ Appuyez sur une touche quelconque à l'exception du «Rappel d'alarme/Rétroéclairage» pendant que l'alarme sonne pour arrêter l'alarme. Il n'est nécessaire de réactiver l'alarme. L'horloge se règle automatiquement sur l'heure de l'alarme qui a déjà été réglée.

## Rappel d'alarme

- ▶ Lors du déclenchement de l'alarme, appuyez sur la touche «**SNZ**» pour passer en mode Rappel d'alarme. Le signal d'alarme se déclenche à nouveau après qu'il a déjà été fixé. Si Désactivé a été sélectionné dans le réglage du délai de Rappel d'alarme, l'alarme ne sera pas répétée.

## Procédure de transmission RF :

- ▶ Dès que les piles sont insérées, la station météo reçoit automatiquement le signal transmis par le capteur extérieur.
- ▶ Dès que les piles sont insérées, le capteur extérieur transmet automatiquement le signal de température à la station météo.
- ▶ Si la station météo n'arrive pas à recevoir un signal du capteur extérieur («- -.-» affiché à l'écran LCD), maintenez appuyée la touche «CH» pendant 3 secondes pour forcer la réception manuelle. L'icône RF «» clignote sur l'écran LCD de la station météo lors de la réception du signal du capteur extérieur.

Si la station météo est utilisée avec 2 ou 3 émetteurs, appuyez sur la touche « -/CH » pour afficher CH2, CH3 ou un affichage cyclique.

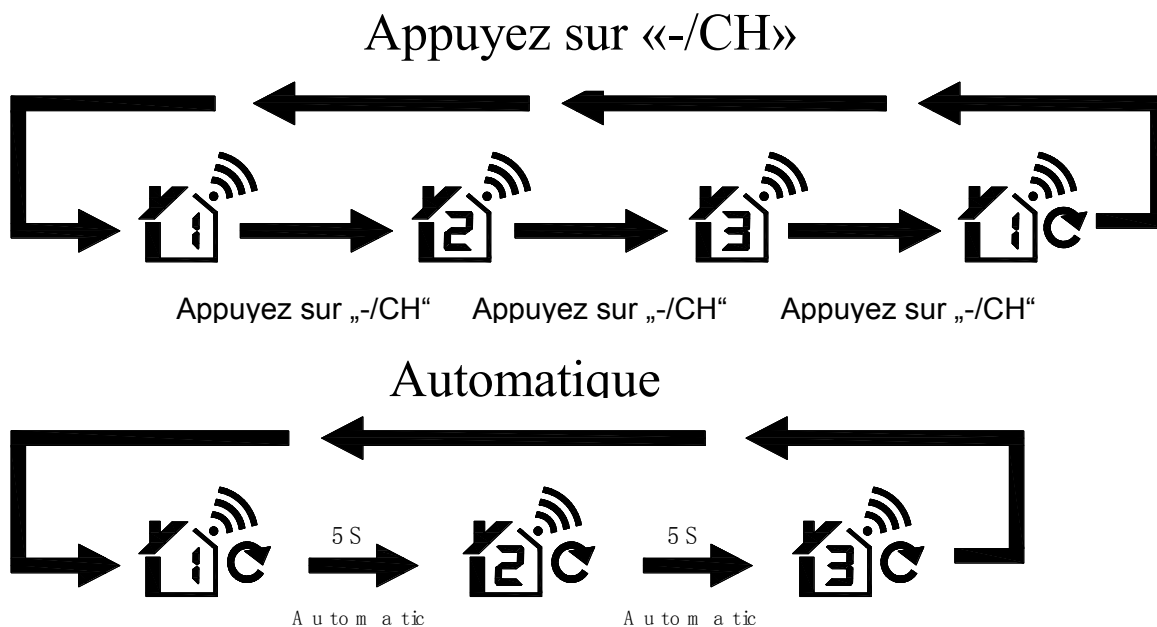

### Température/humidité maximale/minimale

- ▶ Appuyez une fois sur la touche « MEM » pour afficher les valeurs maximales de la température/humidité. Appuyez de nouveau sur la touche « MEM » pour afficher les valeurs minimales.
- ▶ Pendant l'affichage des valeurs maximales ou minimales, « MAX » ou « MIN » est affiché sur l'écran LCD.
- ▶ Maintenez appuyée la touche « MEM » pendant 3 secondes. Les valeurs maximales/minimales de température/humidité seront réinitialisées aux valeurs actuelles

### Prière de noter :

- ▶ LL.L sera affiché lorsque la température est inférieure à la plage de lecture. HH.H sera affiché lorsque la température est supérieure à la plage de lecture.

## Affichage des tendances

- ▶ La température/humidité/pression barométrique actuelles et leurs tendances sont affichées sur l'écran LCD.
- ▶ Une fois connectée au capteur extérieur avec succès, la station météo peut afficher la température/humidité et leurs tendances.
- ▶ Les symboles peuvent être affichés :

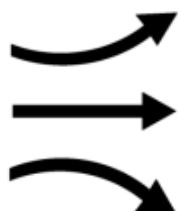















- Température/humidité/pression barométrique en hausse.
- Température/humidité/pression barométrique stables.
- Température/humidité/pression barométrique en baisse.

## Alerte de gel

- ▶ Le symbole d'alerte de gel apparaît clignotant à côté de la température extérieure lorsque celle-ci est entre  $-1^{\circ}\text{C}$  et  $+2,9^{\circ}\text{C}$  ( $+30,2^{\circ}\text{F}$  et  $+37,2^{\circ}\text{F}$ ).

## Prévisions météo

- ▶ Les prévisions météo sont calculées à partir de l'évaluation des fluctuations de la pression barométrique et peuvent être différentes des conditions météo réelles.
- ▶ La station météo affiche les symboles météorologiques suivants :

Ensoleillé			
Partiellement nuageux			
Nuageux			
Pluvieux			
Neigeux			

- ▶ Les symboles météorologiques indiquent la fluctuation des conditions météo au cours des huit prochaines heures et non les conditions météo actuelles.

## **Données techniques**

Fuseau horaire : -12~12 Heures

Plage de mesure de température intérieure : -9,9~50°C/14,2~122°F

Plage de mesure de température extérieure : -25~50°C/-13~122°F

Précision de température : 0,1°C/°F

Précision de température :

0°C~40°C :  $\pm 1^\circ\text{C}$

-25°C~-0°C, 40°C~50°C :  $\pm 2^\circ\text{C}$

Plage de mesure de l'humidité : 20-95%

Résolution de l'humidité : 1%

Précision de l'humidité :

40-80 % :  $\pm 5\%$

20~39%, 81-95% :  $\pm 8\%$

Distance de réception RF : 30 mètres (espace dégagé)

Plage de mesure de la pression d'air : 850-1100 hpa

Précision du changement de la pression d'air :  $\pm 5$  hpa