



Security Tech Germany



WLAN PRIVACY INNEN-KAMERA
WI-FI PRIVACY INDOOR CAMERA

QUICK GUIDE

PPIC31020

SYSTEMVORAUSSETZUNGEN

SYSTEM REQUIREMENTS

WLAN-Netzwerk mit Passwort und Verschlüsselung.

Das WLAN-Passwort darf eine Länge von 31 Zeichen nicht überschreiten.

Wi-Fi network with password and encryption.

The WLAN password must not exceed a length of 31 characters.

Der Standortdienst des mobilen Endgeräts muss aktiviert sein.

The site service of the mobile end device must be activated.

Bluetooth des mobilen Endgeräts muss aktiviert sein.

Bluetooth of the mobile end device must be activated.

Die Kamera kann nur in Verbindung mit der **App2Cam Plus** benutzt werden.

The camera can only be used in conjunction with the **App2Cam Plus**.

Bei der Eingabe des WLAN-Passwortes sind folgende Sonderzeichen **nicht möglich**.

The following special characters are **not possible** when entering the Wi-Fi password.



Bei der Eingabe des WLAN-Passwortes werden folgende Sonderzeichen **unterstützt**.

The following special characters are possible when entering the Wi-Fi password.

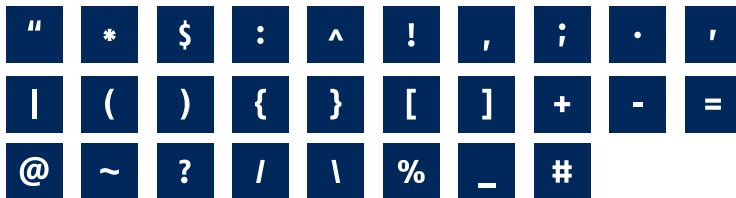

i Aktivieren Sie den „Standortdienst“ (z. B. „GPS“) Ihres Smartphones bzw. Tablets, mit dem Sie die Inbetriebnahme durchführen. Dieser wird später benötigt, um die Netzwerke in der Umgebung anzuzeigen.
Activate the „Location service“ (e.g. „GPS“) of your smartphone or tablet with which you are performing the startup. This will be required later to display the networks in the surrounding area.

! Netzwerke ohne Verschlüsselung werden nicht unterstützt.
Networks without encryption are not supported.

LIEFERUMFANG

SCOPE OF DELIVERY

ABUS WLAN Privacy Innen-Kamera (PPIC31020)
ABUS WI-FI Privacy Indoor Camera (PPIC31020)

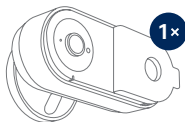

WLAN Privacy
Innen-Kamera
Wi-Fi Privacy
Indoor Camera



Netzteil, 5V DC / 2A
Power supply, 5V DC / 2A

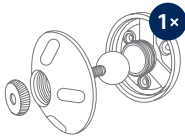

Wandhalterung
Wall bracket

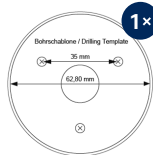

Bohrschablone
Drilling template



Entnahmehilfe
für die microSD-Karte
Removal aid
for the microSD card



Montagematerial
Mounting material



microSD-Karte
(vorinstalliert)
microSD card
(preinstalled)



Micro USB - RJ45 Adapter
Micro USB - RJ45 adapter



Anti-Rutsch-Pad
Anti-slip pad

KAMERA CAMERA

Vorderseite Front

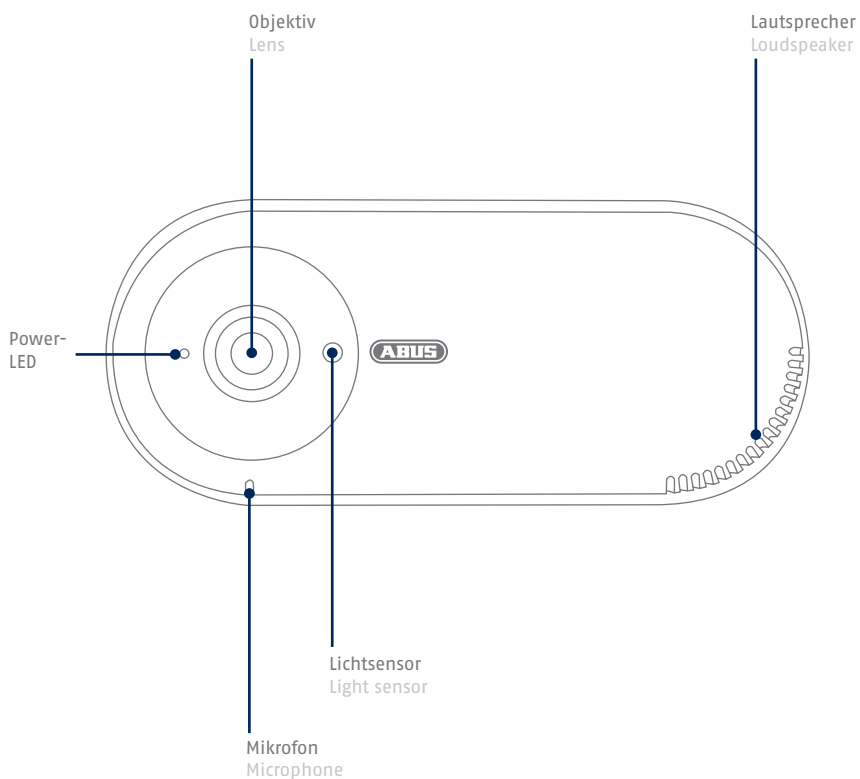

i Für eine Aufzeichnung ist eine handelsübliche microSD-Karte (max. 128 GB Speicherkapazität / mind. Klasse 10) erforderlich. Zum Einsetzen und Entnehmen der microSD-Karte muss die Kamera vom Strom getrennt werden. Beim Einsetzen rastet die microSD-Karte hörbar ein. Für die Entnahme steht das beiliegende Entnahmewerkzeug zur Verfügung.

Rückseite Rear

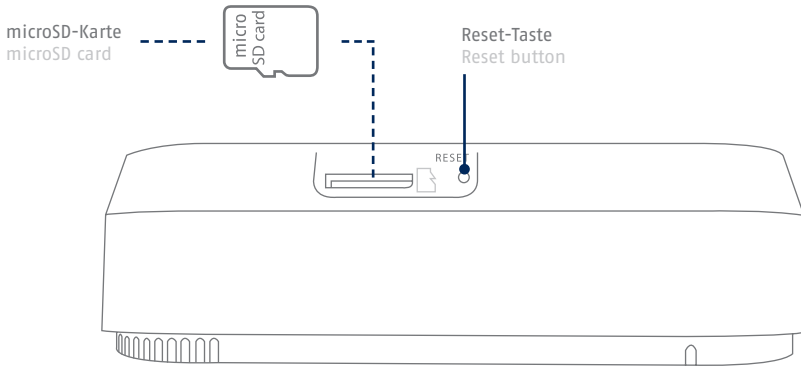

Micro-USB Schnittstelle für LAN-Anschluss Micro-USB Interface for LAN connection

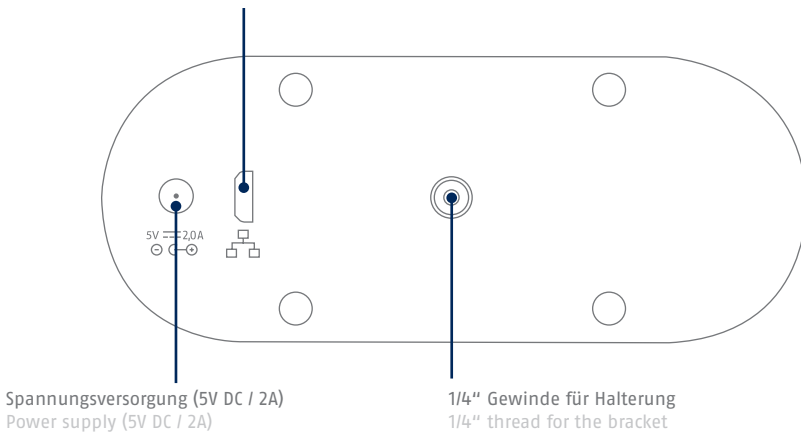

i A standard microSD card (max. 128 GB storage capacity / min. Class 10) is required for recording. The camera must be disconnected from the PSU in order to insert and remove the microSD card. The microSD card audibly snaps into place when fully inserted. The provided removal aid can be used to remove the card.

KLAPPENPOSITIONEN

FLAP POSITIONS

Die Kamera besteht grundsätzlich aus zwei Teilen:
dem Kamera-Gehäuse aus Kunststoff, und einer Abdeckung/Klappe in Stoffoptik.
Die Klappe ist magnetisch am Kamera-Gehäuse befestigt, und bei Bedarf komplett abnehmbar.
Durch die Klappe und deren integrierte Magnete steuern Sie den Privatsphäre-Modus der Kamera.

The camera basically consists of two parts:
the camera housing made of plastic, and a cover/flap in textile look.
The flap is magnetically attached to the camera housing, and can be completely removed if necessary.
Through the flap and its integrated magnets you control the privacy mode of the camera.

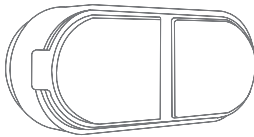

Klappe ist komplett geschlossen, die Vorderseite der Kamera ist durch die Klappe komplett verdeckt:
Die Kamera ist im Stand-by-Modus = Privatsphäre-Modus.
Keine Tonaufnahme, keine Bildaufnahme, kein Zugriff per App möglich.
Zu beachten: Die Kamera schaltet erst dann in den Privatsphäre-Modus, wenn die Klappe komplett geschlossen ist, und mit ihren integrierten Magneten Kontakt zum Kameragehäuse hat.

Flap is completely closed, the front of the camera is completely covered by the flap:
The camera is in stand-by mode = privacy mode.
No sound recording, no image recording, no access via app possible.
To note: The camera only switches to privacy mode when the flap is completely closed and has contact with the camera housing with its integrated magnets.

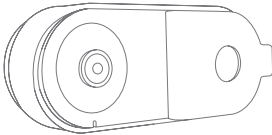

Klappe ist halbseitig komplett geöffnet,
das Kamera-Objektiv ist zu sehen:
Die Kamera ist aktiv. Der Zugriff auf das Livebild, den Speicher, alle Funktionen und Einstellungen erfolgen per App.

Flap is completely open on half side, the camera lens can be seen:
The camera is active. The live image, memory, all functions and settings are accessed via app.

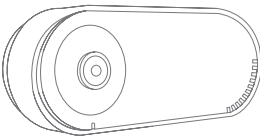

Klappe ist komplett abgenommen,
die komplette Vorderseite der Kamera ist zu sehen:
Die Kamera ist aktiv. Der Zugriff auf das Livebild, den Speicher, alle Funktionen und Einstellungen erfolgen per App.

Flap is completely removed,
the entire front of the camera can be seen:
The camera is active. The live image, memory, all functions and settings are accessed via app.

i Für die Inbetriebnahme der Kamera muss die Klappe geöffnet sein.
The flap must be open for the camera to be put into operation.

STROMVERSORGUNG

POWER SUPPLY

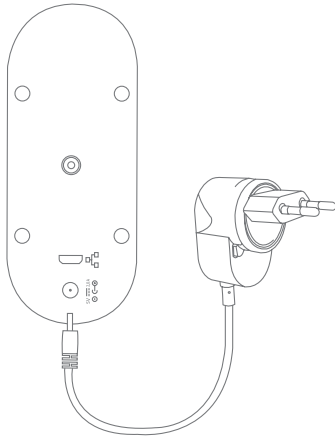

Einsatzbereit in 60 Sekunden:

Sobald die grüne LED 2x kurz und 1x lang blinkt.

Ready in 60 seconds:

When the green LED flashes quickly two times and then once for longer.

WERKSEINSTELLUNGEN

FACTORY RESET

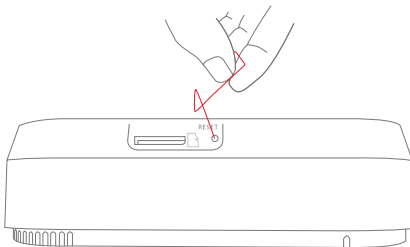

Falls es während der Inbetriebnahme Schwierigkeiten gibt oder Sie die Zugangsdaten (Passwort und Sicherheitscode) vergessen haben, setzen Sie die Kamera auf werkseitige Einstellungen zurück:

Drücken Sie für mindestens 5 Sekunden die Reset-Taste, auf der Unterseite der Kamera, mithilfe eines dünnen Gegenstands (z. B. der Entnahmehilfe für die microSD-Karte oder einer Büroklammer) bis die Power-LED blinkt.

If there are any difficulties during the setup or you have forgotten the access data (password and security code), reset the camera back to factory settings: Press the reset button, on the bottom of the camera, for at least 5 seconds, using a thin object (e.g. the removal tool for the microSD card or a paper clip) until the power LED flashes.

KAMERAMONTAGE

CAMERA INSTALLATION

Montage der Kamera mit Wandhalterung

Installing the camera with a wall bracket

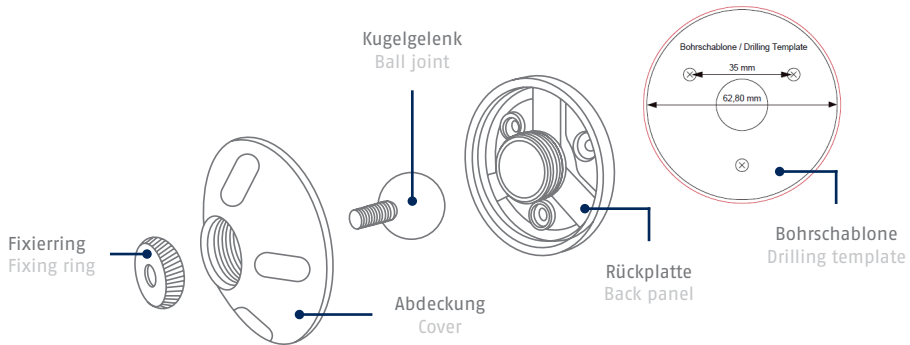

1

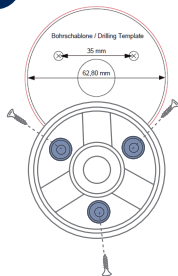

Befestigungslöcher (6mm Bohrer erforderlich) mit Hilfe der Bohrschablone in die ebene Wandfläche bohren, und die Rückplatte mit dem mitgelieferten Montagematerial befestigen.

Drill fixing holes (6 mm drill required) onto the flat wall surface with the aid of the drilling template and fasten the back panel using the installation material provided.

2

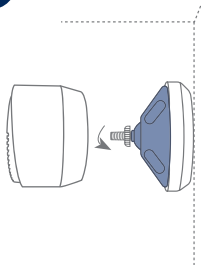

Kugelgelenk einsetzen, Abdeckung aufsetzen und festdrehen. Anschließend Fixierring aufsetzen und leicht festziehen.

Insert the ball joint, position the cover and tighten. Then position the fixing ring and tighten gently.

3

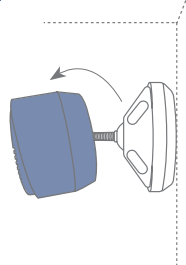

Kamera aufschrauben und auf den gewünschten Erfassungsbereich ausrichten. Fixierring festziehen, um die Kamera in dieser Position zu sichern.

Unscrew the camera and align it according to the desired recording area. Tighten the fixing ring in order to secure the camera in this position.

Montage der Kamera ohne Wandhalterung Installing the camera without a wall bracket



Die Kamera kann auch ohne Wandhalterung auf einer ebenen Fläche aufgestellt werden. Hierbei sind folgende Punkte zu beachten:

- Die Position der Kamera ist beim Aufstellen nicht fixiert und kann unabsichtlich verschoben und damit der Erfassungsbereich verändert werden.
- Um ein Verschieben zu vermeiden, können Sie die Kamera mithilfe der mitgelieferten Anti-Rutsch-Pads versehen. Platzieren Sie diese auf der geraden Fläche der Kamera-Unterseite:

The camera can also be set up without a wall bracket on a flat surface. The following aspects must be observed here:

- The position of the camera is not fixed during setup and could be accidentally shifted, thus changing the recording area.
- To prevent the camera from moving, you can use the anti-slip pad provided.

Place them on the straight surface of the camera bottom:

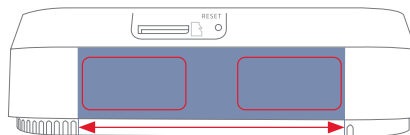

- Die Kamera muss möglichst frei an der Kante der Aufstellfläche positioniert werden, um Lichtreflexionen zwischen Kamera und Stellfläche zu vermeiden.
- Das Sichtfeld der Kamera darf nicht durch Gegenstände abgedeckt werden.
- Die Positionierung auf Glasregalen kann bei der Aufnahme störende Reflexionen verursachen.
- Where possible, the camera should be positioned unobstructed at the edge of the setup surface in order to prevent light reflections between the camera and the setup surface.
- The camera's field of vision must not be obstructed by objects.
- Positioning the camera on a glass shelf could

INBETRIEBNAHME

INITIAL START-UP

Installation App2Cam Plus und Inbetriebnahme

Installation App2Cam Plus and start-up

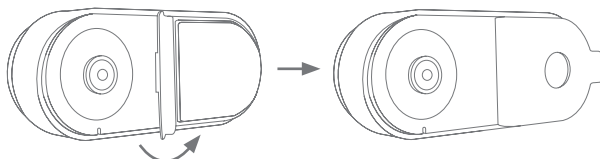

Öffnen Sie die linke Seite der Kamera-Klappe komplett. Das Kamera-Objektiv hat freie Sicht.
(Ein Abnehmen der ganzen Klappe ist nicht notwendig.)

Open the left side of the camera cover completely. The camera lens has a clear view.
(It is not necessary to remove the entire flap).



Laden Sie App2Cam Plus auf Ihr Smartphone oder Tablet

Download App2Cam Plus to your smartphone or tablet



iOS
Apple App Store



Android
Google Play Store

Die folgenden Abbildungen entstammen der iOS-App.

Der Prozess mit der Android-App läuft in den gleichen Schritten.

The following illustrations are from the iOS app.

The process with the Android app follows the same steps.

- ! Bluetooth des Smartphones/Tablets muss aktiviert sein.
Bluetooth of the smartphone / tablet must be activated.

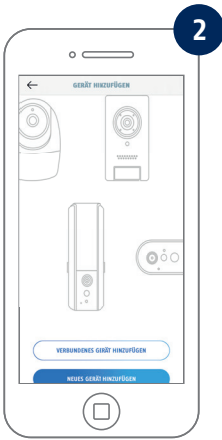

Starten Sie App2Cam Plus und wählen Sie „Neues Gerät hinzufügen“ aus, um die Inbetriebnahme zu starten.

Launch App2Cam Plus and select "Add new device" to start the start-up.

Option 1: Scannen Sie den QR-Code auf der Rückseite der Kamera.

Option 1: Scan the QR code on the back of the camera.

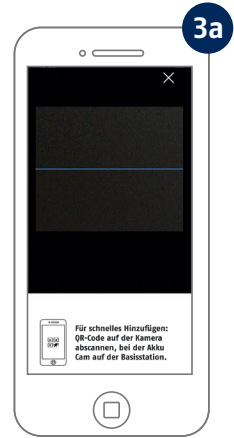

Option 2: Wählen Sie Ihr Kameramodell aus.

Option 2: Select your camera model.

i Für eine optimale Inbetriebnahme müssen die Kamera und das Smartphone/Tablet möglichst nahe nebeneinander sein, maximal in 3 Meter Entfernung.

For optimal startup, the camera and the smartphone/tablet must be as close as possible next to each other, at a maximum distance of 3 meters.

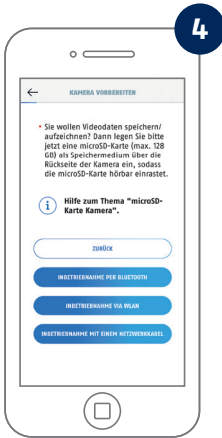

Wählen Sie „Inbetriebnahme via Bluetooth“ aus.

Select " Setup via Bluetooth".

Falls noch nicht geschehen: Aktivieren Sie Bluetooth in den Einstellungen des mobilen Endgerätes. Tippen Sie anschließend auf „Weiter“.

If not already done: Activate Bluetooth in the settings of the mobile device. Then tap on "Next".



Versorgen Sie die Kamera jetzt mit Strom und warten Sie 2 Minuten bis die grüne Status-LED auf der Vorderseite der Kamera 2x kurz und einmal lang blinkt. Tippen Sie anschließend auf "Weiter".

Now supply the camera with power and wait 2 minutes until the LED in the front of the camera flashes two times short and one time long. Then tap on "Next".

i Für eine optimale Inbetriebnahme müssen die Standortdienste in den Einstellungen aktiviert sein.
The site services must be activated in the settings for optimal operation.



Wählen sie Ihre Kamera anhand der Erkennungsnummer aus. Die Erkennungsnummer (DID) Ihrer Kamera finden Sie unter dem QR-Code, der sich auf Ihrer Kamera befindet und zusätzlich in der Verpackung beigelegt ist. Tippen Sie anschließend auf "Weiter".

Select your camera by its identification number. The identification number (DID) of your camera can be found under the QR code that is located on your camera and is also enclosed in the packaging. Then tap on "Next".

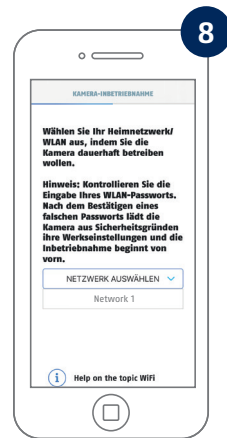

Wählen Sie Ihr Heimnetzwerk/WLAN aus, indem Sie die Kamera dauerhaft betreiben wollen. Tippen Sie anschließend auf "Weiter".

Select your home network/WLAN, where you want to operate the camera permanently. Then tap on "Next".



Geben Sie das Passwort Ihres Netzwerkes ein. Tippen Sie anschließend auf "Weiter".

Enter the password of your network. Then tap on "Next".

i Siehe Systemvoraussetzungen „WLAN-Netzwerk“ und „Sonderzeichen“
See system requirements „Wi-Fi network“ and „special characters“

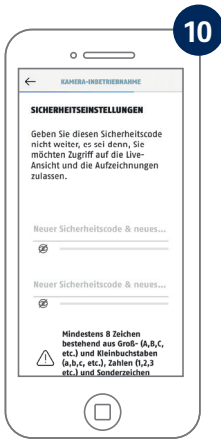

Vergeben Sie nun einen Sicherheitscode und ein Admin-Passwort. Diese müssen bei der Einrichtung per Bluetooth identisch sein. Tippen Sie anschließend auf "Weiter".

Now assign a security code and an admin password. These must be identical during Bluetooth setup. Then tap on "Next".

Die Kamera startet nun neu. War die Inbetriebnahme bis hier hin erfolgreich, so zeigt die App die Artikelnummer der Kamera in der Maske "Übersicht" an. Dies kann bis zu 60 Sekunden dauern.

The camera will now restart. If the startup was successful up to this point, the app displays the camera's article number in the "Overview" screen. This can take up to 60 seconds.



Für das bestmögliche Kamera-Erlebnis empfehlen wir, die Kamera immer mit der neuesten Firmware zu betreiben. Den aktuellen Firmware-Stand und bereitstehende Updates finden Sie unter "Erweiterte Einstellungen" -> "Geräteinstellungen". Bestätigen Sie den Hinweis mit "OK".

For the best possible camera experience, we recommend to operate the camera always with the latest firmware. You can find the current firmware version and available updates at "Advanced Settings" -> "Device Settings". Confirm the message with "OK"

Das Admin-Passwort kann nach der Installation in den Einstellungen der Kamera geändert werden.
The admin password can be changed in the camera settings after installation.

Schritte für eine alternative Inbetriebnahme finden Sie in der Bedienungsanleitung.
You can find additional steps for the „Alternative installation“ in the operating instructions.

Tippen Sie nun in der Übersicht auf das Kamerabild-Icon mit den zwei Pfeilen bzw. das Vorschaubild, um das erste Livebild Ihrer Kamera anzuzeigen.

Now tap in the overview on the camera image icon with the two arrows or the preview image to display the first live image of your camera.

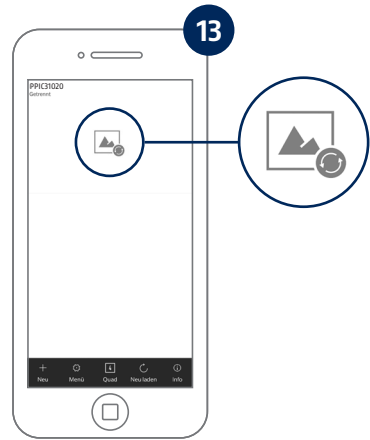

2. Einstellungsicon oben 2. Settings icon top



1. Menüsymbol unten 1. Menu symbol bottom

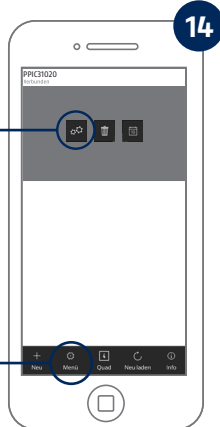

Um weitere Einstellungen an der Kamera vorzunehmen:

1. Tippen Sie in der Menü-Leiste am unteren Bildschirmrand auf das Menüsymbol.
2. Tippen Sie nun oben im Kamera-Bild auf das Symbol mit den zwei Zahnrädern.

In order to configure additional settings on the camera:

1. Tap on the menu symbol in the menu bar at the bottom of the screen.
2. Now tap on the icon with the two gears in the camera image.

Sie haben die Inbetriebnahme erfolgreich abgeschlossen.
Alle Einstellungen und Funktionen sind über die Menü-Leiste am unteren Bildschirmrand aufrufbar.

You have successfully completed the start-up.
All settings and functions can be called up via the menu bar at the bottom of the screen.

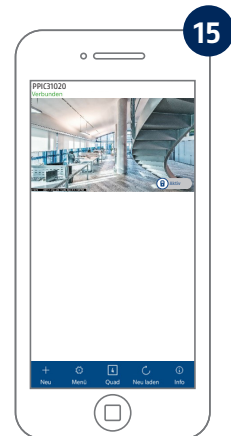

APP2CAM PLUS

APP2CAM PLUS

Die Liveansicht in App2Cam Plus

The live view in App2Cam Plus



Gegensprechfunktion

Zum Aktivieren des Mikrofons Ihres Endgerätes und des Lautsprechers an Ihrer Kamera drücken Sie dauerhaft auf das Mikrofon-Symbol. Die Verbindung zur Kamera bleibt offen, solange Sie das Symbol gedrückt halten.

Intercom function

You can use the microphone of the mobile end device to communicate through the camera intercom. Press and hold the symbol in order to activate the intercom function. The transmission is deactivated as soon as you release the symbol.

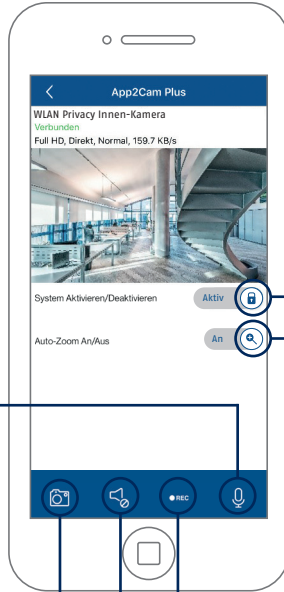

Schnappschuss erstellen
Create a screenshot



Audioübertragung der Kamera aktivieren/deaktivieren
Enable/disable audio transmission of the camera



Manuelle Aufnahme starten
Start manual recording

Aktiv



Alarm ist aktiv

Die Kamera zeichnet bei erkannten Bewegungen auf und versendet Nachrichten (Push und/oder E-Mail).

Alarm is active

The camera records when motion is detected and sends notifications (push and/or e-mail).



Deaktiv

Alarm ist deaktiviert

Die Kamera zeigt ein Livebild, führt aber keine weiteren Aktionen bei erkannten Bewegungen durch.

Alarm is deactivated

The camera displays a live view but does not carry out any other actions when motion is detected.

An



Auto-Zoom An

Das Livebild wird automatisch herangezoomt.

Auto Zoom On

The live image is automatically zoomed in.



Aus

Auto-Zoom Aus

Das Livebild wird vollständig angezeigt.

Auto Zoom Off

The live image is displayed completely.

Der gezeigte Screenshot entstammt der iOS-App. Die Android-App enthält eine leicht abweichende Anordnung, Beschriftung und Funktionalität.

The screenshots and icons shown here are from the iOS app. There may be some deviations in the labels, design or functionality when using Android devices.

- DE** Eine alternative Inbetriebnahme sowie detaillierte Informationen zu Ihrer Kamera erhalten Sie in der Bedienungsanleitung, erhältlich auf der Webseite abus.com.
- GB** For an alternative start-up procedure and detailed information on your camera you will find in the operating instructions, available on the abus.com website.
- FR** Pour un démarrage alternatif et des informations détaillées sur votre appareil, veuillez vous référer au mode d'emploi disponible sur le site Web abus.com.
- NL** Voor een alternatieve opstart en gedetailleerde informatie over uw camera verwijzen wij u naar de gebruiksaanwijzing die beschikbaar is op de abus.com website.
- IT** Per un avvio alternativo e informazioni dettagliate sulla vostra videocamera, consultate le istruzioni per l'uso disponibili sul sito abus.com.
- DK** For en alternativ opstart og detaljerede oplysninger om dit kamera henvises til betjeningsvejledningen, som findes på abus.com-webstedet.
- PL** Alternatywny sposób uruchomienia aparatu oraz szczegółowe informacje na jego temat można znaleźć w instrukcji obsługi dostępnej na stronie internetowej abus.com.
- ES** Para una puesta en marcha alternativa e información detallada sobre su cámara, consulte el manual de instrucciones, disponible en el sitio web abus.com.
- SE** För en alternativ uppstart och detaljerad information om kameran, se bruksanvisningen på webbplatsen abus.com.



abus.com/products/PPIC31020

Für weitere Hilfe steht unsere Support-Team für Sie zur Verfügung: support@abus-sc.com
Our Support Team will be happy to help you with any further questions: support@abus-sc.com

ABUS | Security Center GmbH & Co. KG
abus.com

Linker Kreuthweg 5
86444 Affing

Germany
Tel: +49 8207 959 90-0
Fax: +49 8207 959 90-190
info.de@abus-sc.com