



# Pflanzwanne

Linea II

# Montageanleitung

Stand: 01.10.2013



## Verbindung der Längsprofile durch Verbinder mit Madenschrauben



Die Profile (Pos. 1 bzw. Pos. 1.1) sind, wie dargestellt, so zu verbinden, dass folgende Profillängen entstehen:

Linea II

2x 2104 mm

### Montageanleitung

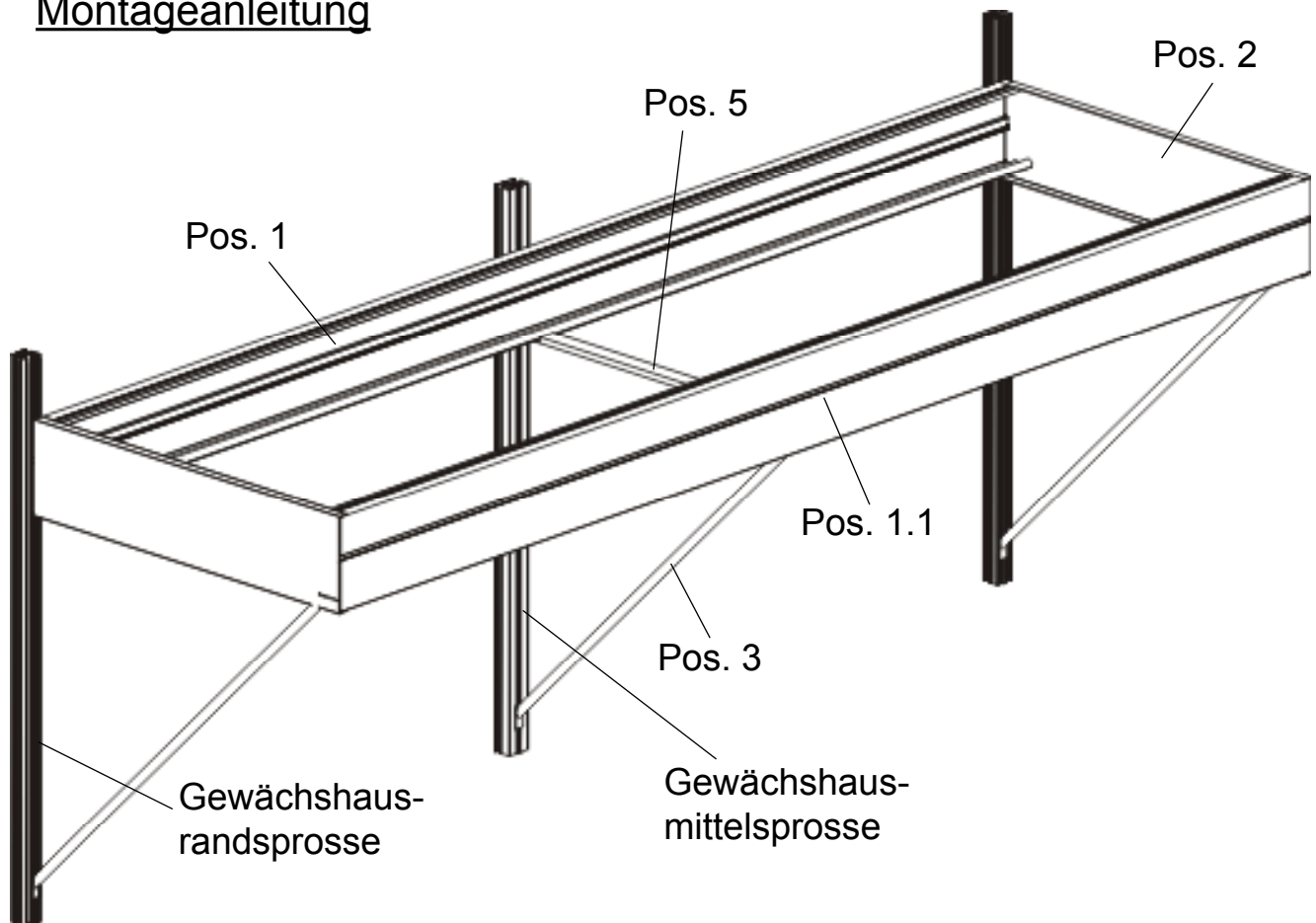

### Schritt 1

### zu Schritt 1



Die Endstücke Strebe (V36) jeweils am Ende der Streben (Pos. 3) aufstecken.

### Schritt 2

### zu Schritt 2



In den Schraubkanal, auf der Unterseite des vorderen Längsprofils (Pos. 1.1) pro Gewächshausprosse eine Schraube M6 x 16 einziehen.

In den Schraubkanal, auf der Unterseite des hinteren Längsprofils (Pos. 1) pro Gewächshausmittelsprosse eine Schraube M6 x 16 einziehen.

### Schritt 3

### zu Schritt 3

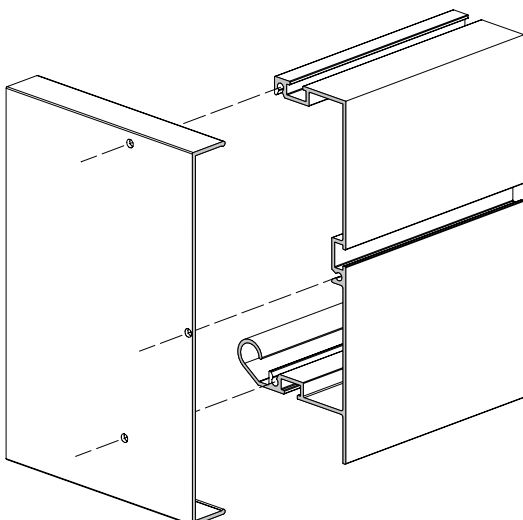

Das Querprofil (Pos. 2) und die Längsprofile (Pos. 1/1.1) durch die vorgebohrten Löcher mit den Linsenkopfschrauben 4,2 x 13 miteinander verschrauben.

#### Schritt 4

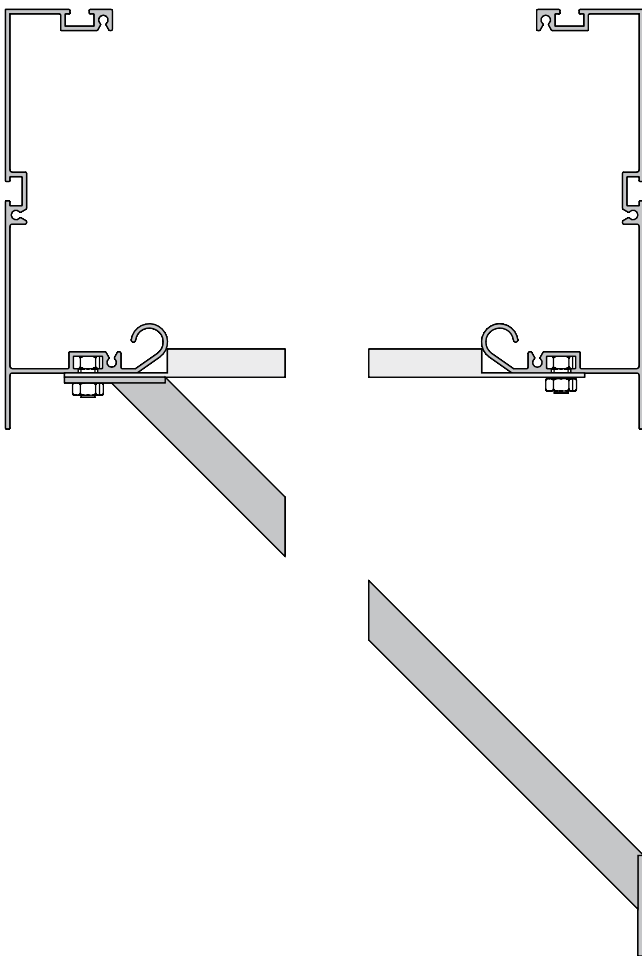

Vereinfachte Darstellung!

#### zu Schritt 4

Jetzt die Abstandshalter (Pos. 4) zwischen die Längsprofile legen.

Streben nach den Gewächshausprossen ausrichten.

Anschließend werden die Abstandshalter zusammen mit den Streben (Pos. 3) am Längsprofil (Pos. 1.1) verschraubt.

#### Schritt 5



#### zu Schritt 5

Befestigen Sie den Abstandshalter (Pos. 4) mit den Sechskantschrauben M6 x 16 (S5) am Längsprofil (Pos. 1).

### Schritt 6

### zu Schritt 6



Montieren Sie den Winkel mit einer Hammerkopfschraube M6 x 16 (S15) an die Randsprosse. Legen Sie dann die Pflanzwanne auf dem Winkel auf und verbinden beides mit einer Bohrschraube 3,5 x 13 (S) miteinander.

### Schritt 7

### zu Schritt 7

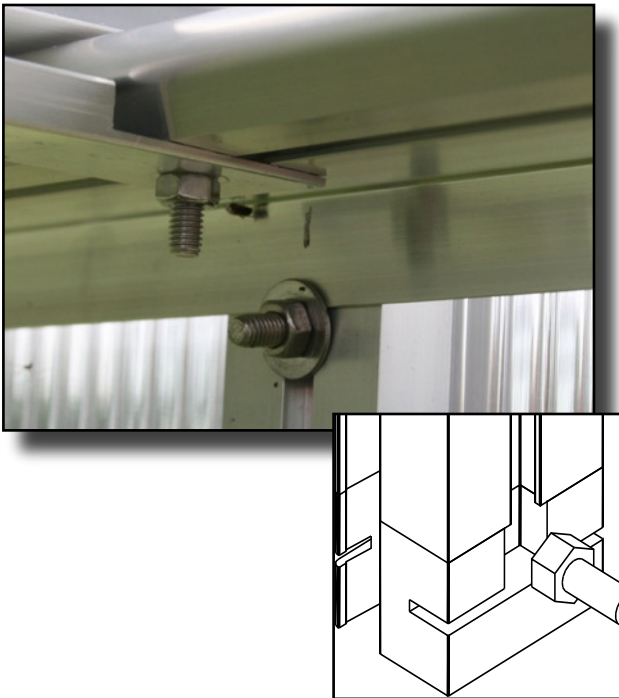

Im Bereich des Kunststoffgleiters zwei Schrauben M6 x 16 (S5) einziehen.  
Um der Wanne Halt zu geben, schieben Sie die Unterlegscheibe auf die obere Schraube, klemmen das Längsprofil ein und fixieren Sie diesen Bereich mit der Mutter M6.

### Schritt 8

### zu Schritt 8

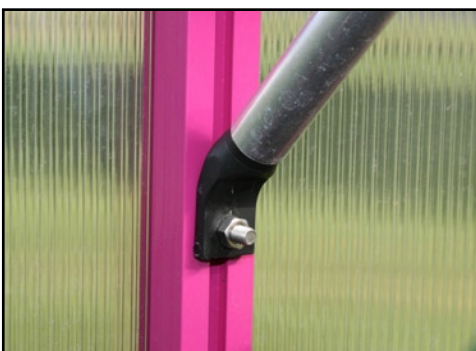

Wanne an den Gewächshausprossen verschrauben. Hierzu die Streben (Pos. 3) an den Sprossen anschrauben. Verwenden Sie an den Randsprossen bitte Hammerkopfschrauben M6 x 16 (S15).

Schritt 9









zu Schritt 9

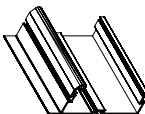

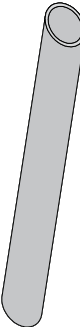
Einlegen des Wannenbodens.

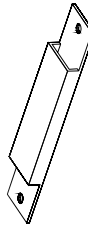
# Modell Linea II

## Stückliste Pflanzwanne

Bezeichnung	Pos.-Nr.	Art.-Nr.	Darstellung	Linea III
Längsprofil	1/1.1			je 2 1000 1104
Querprofil	2			2
Strebe	3			3
Endstück Strebe	V36	9999 0015		6
Abstandshalter	4			1
Verbinder mit Madenschraube	V161	9999 0461		6
Sechskantschraube M6 x 16 mit Mutter M6	S5 S1	9999 0183 9999 0128		6
Unterlegscheibe A6,4	S32	9999 0173		1
Linienkopfschraube 4,2 x 13	S9	9999 0144		12

# Modell Linea II

## Stückliste Pflanzwanne

Bezeichnung	Pos.-Nr.	Art.-Nr.	Darstellung	Linea III
Hammerkopfschraube M6 x 16 mit Mutter M6	S15 S1	9999 0063 9999 0128		4
Bohrschraube 3,5 x 13	S22	9999 0189		2
Befestigungswinkel 30/2/20 mm	V84	9999 0071		2
Innensechskantschlüssel	V21	9999 0056		1