

Zeitschaltuhr STANDARD

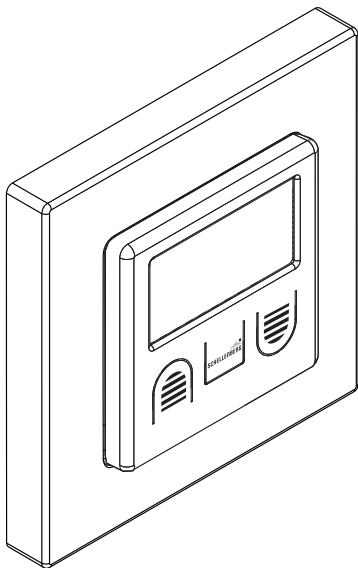



INHALTSVERZEICHNIS

Sicherheit und Hinweise	3
Technische Daten	6
Benötigte Werkzeuge	7
Lieferumfang	7
A Montage	8
B Legende Symbole	11
C Einstellung Uhrzeit und Datum	13
D Wechsel Manuellbetrieb – Automatikbetrieb	15
E Zuschaltung Urlaubs- und Tagesprogramm	15
F Einstellung Tagesprogramm	16
G Anzeige der nächsten Schaltzeit	17
H Werksreset	18
I Anschlussplan	19

SICHERHEIT UND HINWEISE

Sehr geehrte Kundin, sehr geehrter Kunde,



bitte lesen Sie vor der Montage und Inbetriebnahme diese Anleitung vollständig durch. Beachten Sie alle Sicherheitshinweise, bevor Sie mit den Arbeiten beginnen. Bewahren Sie die Anleitung auf und weisen Sie jeden Benutzer auf eventuelle Gefahren hin, die im Zusammenhang mit diesem Produkt stehen. Übergeben Sie die Anleitung bei einem Besitzerwechsel auch dem Nachbesitzer. Bei Schäden, die durch unsachgemäßen Gebrauch oder durch fehlerhafte Montage entstehen, erlischt die Garantie und jeder Gewährleistungsanspruch.

SICHERHEITSHINWEISE



Es besteht Verletzungsgefahr durch Stromschlag. Vor Arbeiten an elektrischen Anlagen müssen diese spannungsfrei geschaltet werden.

- Treffen Sie Sicherheitsmaßnahmen gegen unbeabsichtigtes Einschalten. Dies gilt auch bei Wartung und Reparatur an elektrischen Rollladenanlagen.
- Elektroanschlüsse dürfen nur durch eine autorisierte Fachkraft ausgeführt werden.
- Eine unsachgemäße Installation kann zu schweren Personen- oder Sachschäden führen.
- Die Vorschriften des örtlichen Energieversorgers sowie alle aktuell gültigen Normen und Vorschriften für die Elektroinstallation sind zu beachten.



SCHELLENBERG

- Nur in trockenen Räumen verwenden (IP20).
- Das Produkt und die Verpackung sind kein Spielzeug. Halten Sie Kinder davon fern, es besteht Verletzungs- oder Erstickenungsgefahr.
- Das Produkt nicht öffnen, Verletzungsgefahr.
- Halten Sie Personen aus dem Fahrbereich der Rollladenanlage fern. Der Fahrbereich der Rollladenanlage muss während des Betriebs einsehbar sein. Es besteht Verletzungsgefahr.

BESTIMMUNGSGEMÄSSE VERWENDUNG

- Das Produkt ist ausschließlich für die Steuerung von Rollladenanlagen ausgelegt.
- Die Rollladenanlage und deren Teile müssen in einem einwandfreien Zustand sein. Mängel an der Anlage oder deren Teile müssen vor dem Einbau des Produktes behoben werden.
- Eine andere oder darüber hinausgehende Verwendung gilt als nicht bestimmungsgemäß.
- Für Folgeschäden, Sachschäden und Personenschäden bei nicht bestimmungsgemäßer Verwendung haftet die Alfred Schellenberg GmbH nicht.
- Bewahren Sie bitte diese Anleitung auf, diese muss jedem Nutzer zur Verfügung stehen.
- Das Produkt ist für die Verwendung in Verbindung mit den Rohrmotoren STANDARD, PLUS sowie BASIC und ACTION.
- Für die Verwendung von Rohrmotoren anderer Hersteller, ziehen Sie Fachpersonal zu Rate.

CE-ERKLÄRUNG UND KONFORMITÄT

Das Produkt erfüllt die geltenden Anforderungen der europäischen und nationalen Richtlinien. Die Konformität wurde nachgewiesen, die entsprechende EG-Konformitätserklärung liegt dem Produkt bei oder kann bei unserem Kundenservice angefordert werden. E-Mailadresse: service@schellenberg.de



Nicht im Hausmüll entsorgen! Das Produkt ist recyclingfähig und kann im Wertstoffhof oder an einer Sammelstelle für elektrischen Hausmüll abgegeben werden.

TECHNISCHE DATEN

Versorgungsspannung	230V AC / 50Hz
Schaltstrom	3A/ 230 V AC induktive Last
Schutzart	IP 20
Schutzklasse	II nach entsprechender Montage
Schaltdauer	180 Sekunden
zulässiger Temperaturbereich	0°C bis + 50°C
Gangreserve	ca. 5 Stunden
Ganggenauigkeit	ca. +/- 1 Sekunde / Tag
Standby Verbrauch*	0,6 Watt
Montageart	Unterputzdose, Ø 60 mm Lochabstand, min. 25 mm Tiefe Aufputz in entsprechen- dem Gehäuse

* Das Produkt ist immer betriebsbereit, um die eingestellten Schaltzeiten und Zusatzfunktionen auszuführen

Kompatibel mit den meisten Wechselrahmen nach DIN 49075 mit 50 x 50 mm Ausschnitt. Adapter des entsprechenden Herstellers notwendig.

Das Produkt bietet Ihnen eine automatische Umstellung der Sommer- und Winterzeit. Bei der Zeitumstellung erfolgt ein Vor- oder Zurückstellen der internen Uhr um jeweils 1 Stunde.

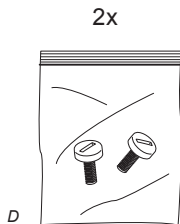
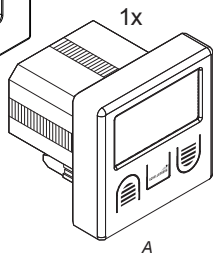
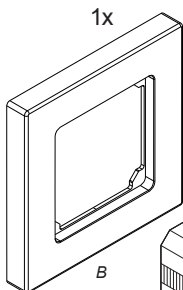
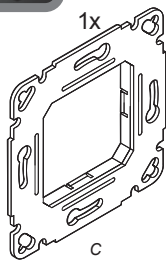

A MONTAGE

1.



Zuleitung
spannungsfrei
schalten.

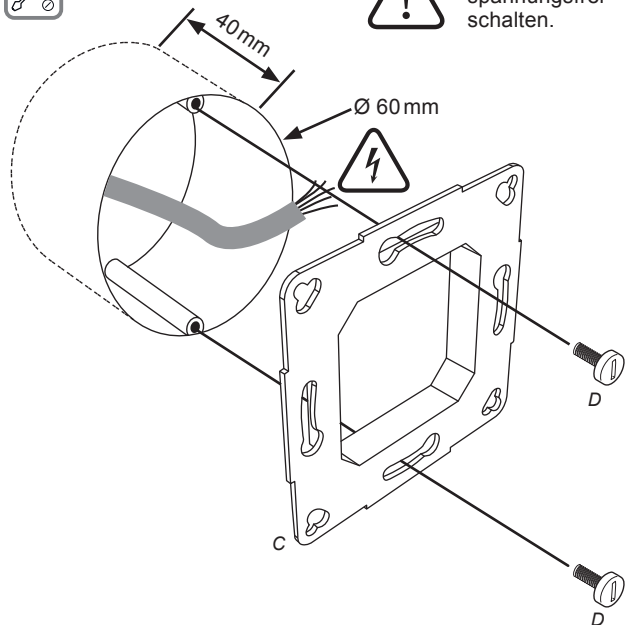

2.

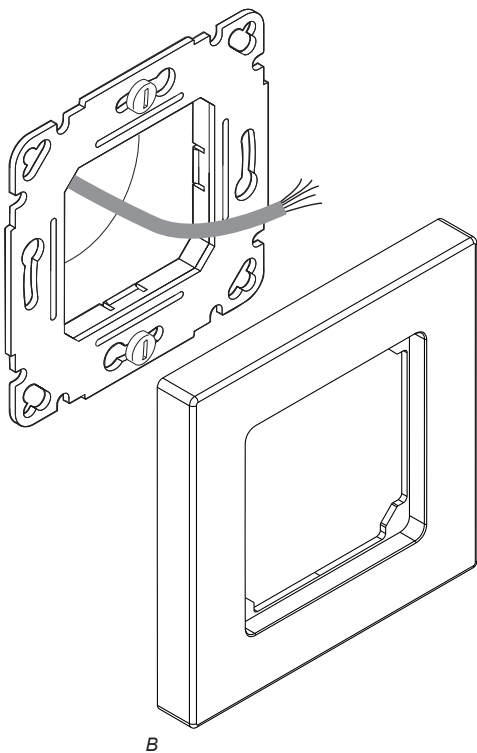

3.

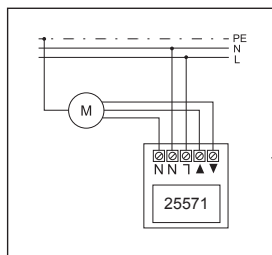
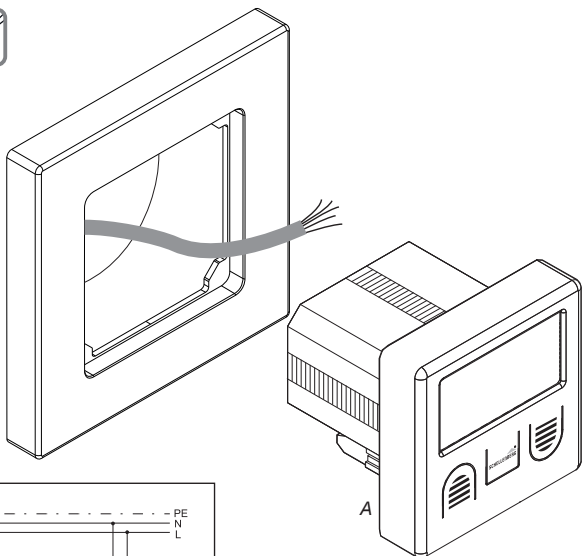

B

LEGENDE SYMBOLE

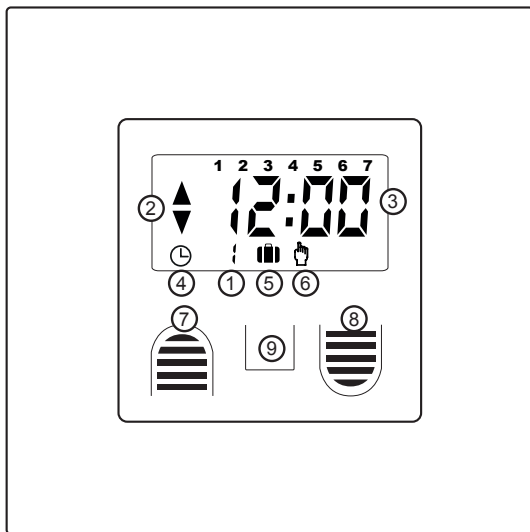

- | | |
|----------------------------|------------------|
| ① Menüführung | ⑥ Manuellbetrieb |
| ② Symbol Auffahrt, Abfahrt | ⑦ Taste Auffahrt |
| ③ Uhrzeit | ⑧ Taste Abfahrt |
| ④ Tagesprogramm | ⑨ Taste Set |
| ⑤ Urlaubsprogramm | |

① Wochentag



② Symbol Auffahrt, Abfahrt (Rollladenrichtung)

Rollladenfahrtrichtung wird angezeigt.



④ Tagesprogramm (Automatikbetrieb)

Einstellungsmöglichkeiten für 3 Zeitblöcke.

Block 1: Mo. bis Fr. **Block 2:** Sa. **Block 3:** So.



⑤ Urlaubsprogramm (Zufallsbetrieb)

Zuschaltbar zum Tagesprogramm.

Verändert die programmierten Zeiten zufällig, um bis zu +/- 15 Minuten



⑥ Manuellbetrieb (Aussperrschutz)

Der Rollladen lässt sich manuell auf- und abfahren.

Deaktiviert den Automatikbetrieb und schützt vor ungewolltem Aussperren.



⑦ ⑧ Taste Auffahrt, Taste Abfahrt

Bei Rollladenauffahrt - Taste  drücken

Bei Rollladenabfahrt - Taste  drücken



⑨ Taste Set

Dient zum Moduswechsel und zur Bestätigung nach der Programmeinstellung.

C

EINSTELLUNG UHRZEIT UND DATUM

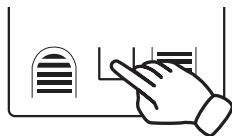
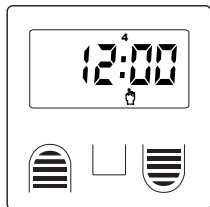

4 sec.

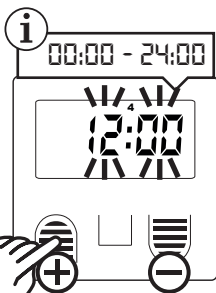

Taste gedrückt halten
für schnelleren Zeitlauf.



0
1
2



1
June
2015

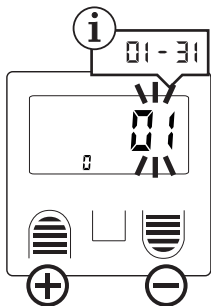

1
June
2015

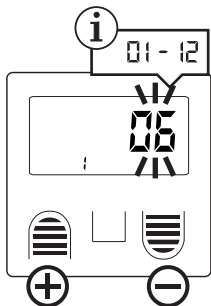

1
June
2015

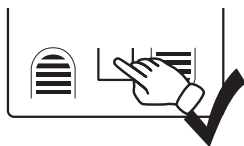
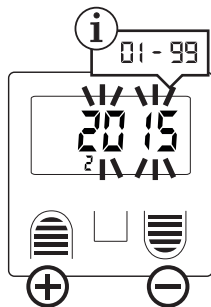

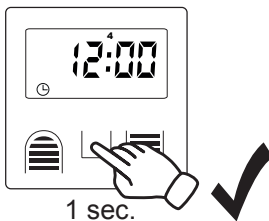
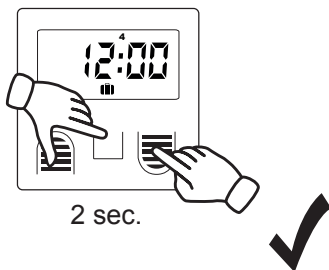
D**WECHSEL MANUELLBETRIEB – AUTOMATIKBETRIEB****E****ZUSCHALTUNG URLAUS- UND TAGESPROGRAMM**

Alle 3 Tasten
gleichzeitig drücken.

F

EINSTELLUNG TAGESPROGRAMM

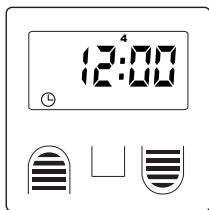

6 sec.

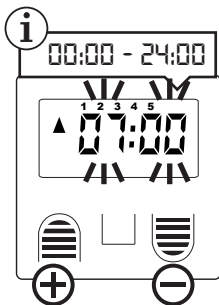

Einstellung der
Auf- Abfahrtszeit

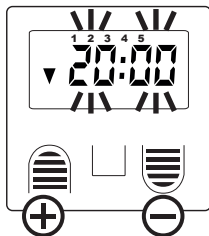



Es folgen die Auf- und Abfahrtszeiten für Samstag und Sonntag. Schritte zur Einstellung wiederholen.

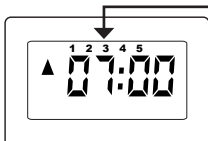

Block 1: Tagesprogramm für Mo. – Fr.



Zeiten programmieren

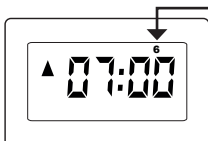

Block 2: Tagesprogramm für Sa.



Zeiten programmieren



Block 3: Tagesprogramm für So.



Zeiten programmieren

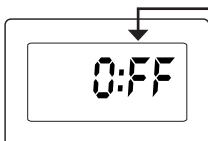

Auf- oder Abfahrtszeit ist deaktiviert.
Funktion ist je Block möglich.

G ANZEIGE DER NÄCHSTEN SCHALTZEIT

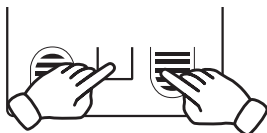

z.B.

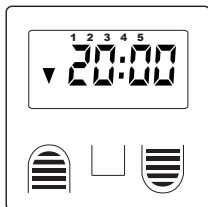

H WERKSRESET



20 sec.

Alle 3 Tasten gleichzeitig drücken.

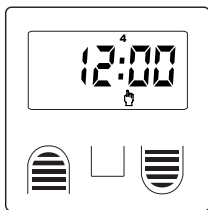
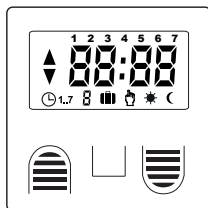

ANSCHLUSSPLAN

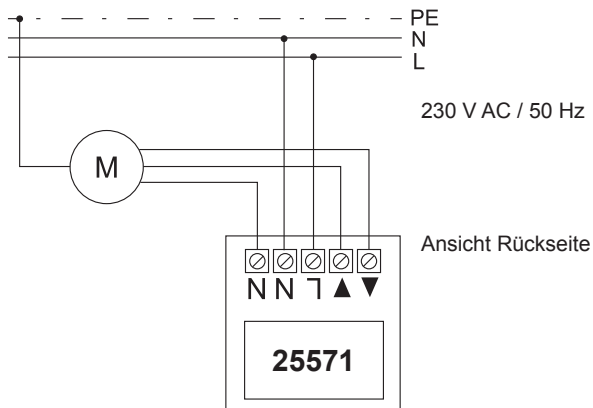

Wenn Rollladen-Drehrichtung falsch,
Anschlusskabel des Rohrmotors ▲+▼ tauschen.



Kunden-Service

Bei Garantie, Ersatzteilbedarf oder Fragen rund um die sachgemäße Montage Ihres Produktes wenden Sie sich bitte an unseren Kunden-Service.

Alfred Schellenberg GmbH

An den Weiden 31
57078 Siegen
service@schellenberg.de
www.schellenberg.de

Erreichbarkeit:

Mo-Fr: 7.30 Uhr - 21.00 Uhr
Sa: 8.00 Uhr - 14.00 Uhr
Tel. +49 (0)271 89056-444
Fax +49 (0)271 89056-398