

  
**SCHELLENBERG**

# Funk-Handsender 5 Kanal

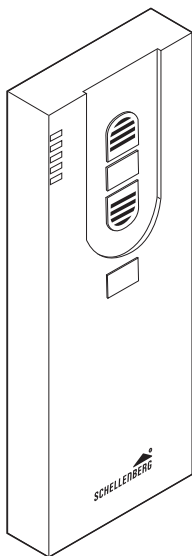

DE



## INHALTSVERZEICHNIS

Sicherheit und Hinweise .....	4
Technische Daten .....	7
Montage .....	9
Anzeigen- und Tastenerklärung.....	12
Funk-Handsender Programmierung.....	14-39
A. Rohrmotor: Adresse zuweisen.....	14
B. Programmiermodus starten .....	16
C. Kanalwahl.....	16
D. Funk-Handsender mit Rohrmotor koppeln .....	17
E. Rohrmotor-Drehrichtung prüfen .....	20
F. Drehrichtung ändern .....	21
G. Endlage oben einstellen.....	22
H. Endlage unten einstellen.....	24
I. Programmiermodus beenden .....	25
J. Zwischenlage setzen (optional) .....	26
K. Zwischenlage löschen .....	28
L. Zwischenlage anfahren.....	30
M. Endlage anfahren.....	31
N. Weitere Funk-Handsender anlernen .....	32
O. Einstellungen des Funk-Handsenders löschen.....	35
P. Werksreset .....	37

Urheberrechtlich geschützt, 2017, Alfred Schellenberg GmbH. Alle Rechte vorbehalten. Jede vom Urheberrechtsgesetz nicht zugelassene Verwertung, insbesondere Vervielfältigung, Übersetzung, Verarbeitung bzw. Weitergabe von Inhalten in Datenbanken oder anderen elektronischen Medien und Systemen, ist verboten.

## SICHERHEIT UND HINWEISE

Sehr geehrte Kundin, sehr geehrter Kunde,



bitte lesen Sie vor der Montage und Inbetriebnahme diese Anleitung vollständig durch. Beachten Sie alle Sicherheitshinweise, bevor Sie mit den Arbeiten beginnen. Bewahren Sie die Anleitung auf und weisen Sie jeden Benutzer auf eventuelle Gefahren hin, die im Zusammenhang mit diesem Produkt stehen. Übergeben Sie die Anleitung bei einem Besitzerwechsel auch dem Nachbesitzer. Bei Schäden, die durch unsachgemäßen Gebrauch oder durch fehlerhafte Montage entstehen, erlischt die Garantie und jeder Gewährleistungsanspruch.

### 1. SICHERHEITSHINWEISE



Es besteht Verletzungsgefahr durch Stromschlag. Vor Arbeiten an elektrischen Anlagen muss diese spannungsfrei geschaltet werden.

- Den Funk-Handsender nur in trockenen Räumen verwenden.
- Die funkbetriebene Rollladenanlage muss während des Betriebs einsehbar sein, insbesondere wenn die Rollladenanlage durch mehr als einen Funk-Handsender angesteuert wird.
- Halten Sie Personen aus dem Fahrbereich der Rollladenanlage fern. Es besteht Verletzungsgefahr.
- Der Funk-Handsender ist kein Spielzeug, halten Sie Kinder davon fern.

- Es besteht Verletzungs- und Erstickungsgefahr durch Kleinteile des Funk-Handsenders und der Verpackung.
- Für den Betrieb einer Rollladenanlage über einen Funk-Handsender müssen die landesspezifischen Bestimmungen beachtet werden.
- Batterien nur durch den gleichen Typ ersetzen, LR03 / AAA.

## 2. EU-KONFORMITÄTSERKLÄRUNG

Hiermit erklärt die Alfred Schellenberg GmbH, dass der Funk-Handsender 5 Kanal der Richtlinie 2014/53/EU entspricht.

Der vollständige Text der EU-Konformitätserklärung ist unter folgender E-Mailadresse anzufordern.

E-Mailadresse: [service@schellenberg.de](mailto:service@schellenberg.de)



Nicht im Hausmüll entsorgen! Das Produkt ist recyclingfähig und kann im Wertstoffhof oder an einer anderen Sammelstelle für elektrischen Hausmüll abgegeben werden.



2014/53/EU (RED)

### **3. BESTIMMUNGSGEMÄSSE VERWENDUNG**

- Den Funk-Handsender nur mit Geräten verbinden, die vom Hersteller dafür zugelassen sind.
- Eine andere oder darüber hinausgehende Verwendung des Funk-Handsenders gilt als nicht bestimmungsgemäß.
- Der Funk-Handsender darf nicht in Bereichen mit hohem Risiko der Störung Dritter (z.B. Krankenhäuser, Flughäfen oder ähnlichen Einrichtungen) betrieben werden.
- Es besteht kein Schutz vor Störungen durch andere ordnungsgemäß aufgebaute und betriebene Funkanlagen, insbesondere durch solche, die im gleichen Frequenzbereich arbeiten.
- Die über den Funk-Handsender betriebenen Rollladenanlagen müssen in einem einwandfreien Zustand sein.
- Für Folgeschäden, Sachschäden und Personenschäden bei nicht bestimmungsgemäßer Verwendung haftet die Alfred Schellenberg GmbH nicht.
- Der Betrieb des Funk-Handsenders in der Nähe von Geräten mit magnetischer Strahlung oder metallischen Flächen beeinträchtigt die störungsfreie Funktion.
- Die Reichweite des Funk-Handsenders ist durch europäische Verordnungen und Richtlinien des Gesetzgebers begrenzt.
- Die Reichweite des Funk-Handsenders beträgt ca. 150 Meter auf freiem Feld und ca. 20 Meter im Gebäude.

## 4. NUTZUNGSHINWEISE

Pro Kanal können bis zu 5 Rohrmotoren angelernt werden. Alle 5 Rohrmotoren werden über den Funk-Handsender gleichzeitig angesteuert. Rollläden für Fenster und Türen können separat programmiert werden. An einen Rohrmotor können bis zu 5 Funk-Handsender angelernt werden.

### TECHNISCHE DATEN

<b>Sendefrequenz</b>	<b>868,4 MHz</b>
<b>Reichweite auf freiem Feld</b>	<b>bis zu 150 Meter</b>
<b>Reichweite im Gebäude</b>	<b>bis zu 20 Meter</b>
<b>Spannungsversorgung</b>	<b>3 V DC</b>
<b>Batterietyp</b>	<b>2 x LR03 / AAA</b>
<b>Schutzart</b>	<b>IP 20</b>
<b>Umgebungstemperatur</b>	<b>0° bis 50° Celsius</b>



Die baulichen Gegebenheiten beeinträchtigen die Reichweite und Funktion des Funk-Handsenders.



1x

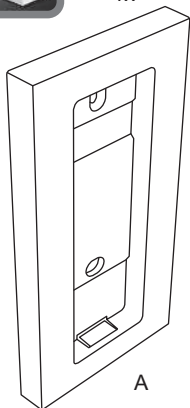

1x

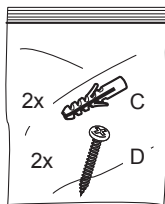
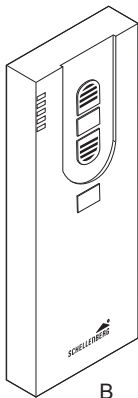

2x

2x

2x



E



# MONTAGE

## 1.

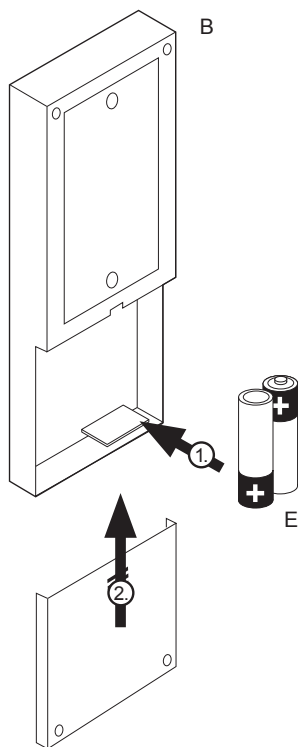

**2.**

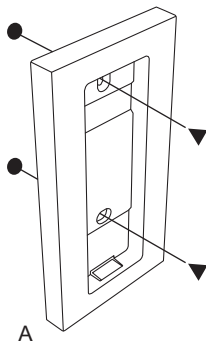

**3.**

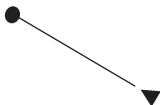
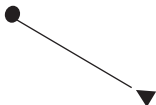

4.

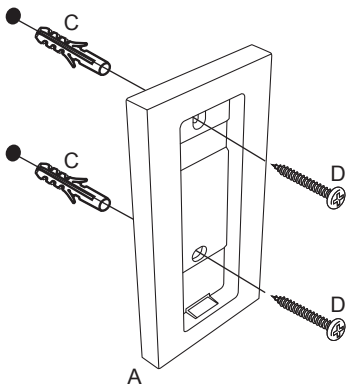

5.

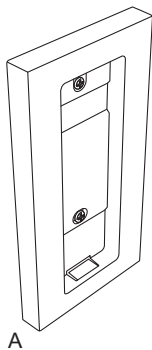

**ANZEIGEN- UND TASTENERKLÄRUNG**

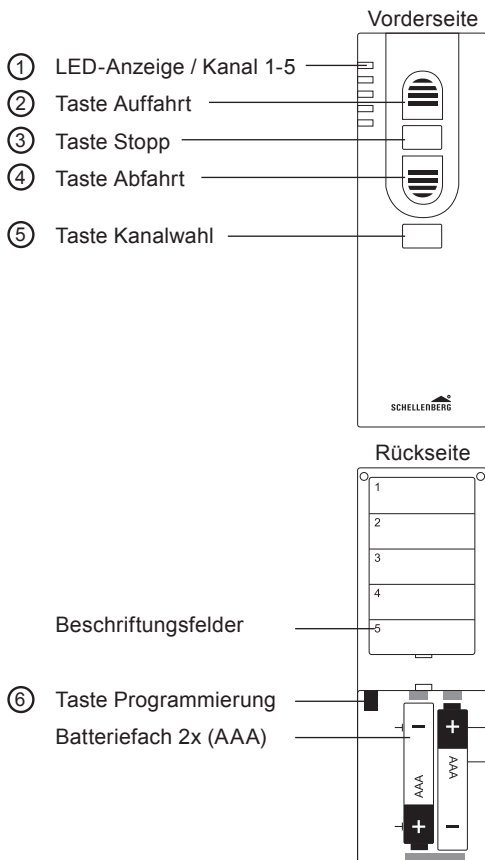



① **LED-Anzeige/Kanal 1-5**

Zeigt den aktuellen Kanal an.  
Blinkt während der Programmierung.

---



② **Taste Auffahrt**

Rollladen/Markise fährt nach oben/aus.

---



③ **Taste Stopp**

Stoppt die Fahrt des Rohrmotors.

---



④ **Taste Abfahrt**

Rollladen/Markise fährt nach unten/ein.

---



⑤ **Taste Kanalwahl**

Durch Betätigen der Taste erfolgt die Auswahl des gewünschten Kanals.

---



⑥ **Taste Programmierung (P-Taste)**

Ein- und Ausschalten des Programmiermodus.  
Taste befindet sich im Batteriefach auf der Rückseite.

**A. ROHRMOTOR: ADRESSE ZUWEISEN**

**6.**

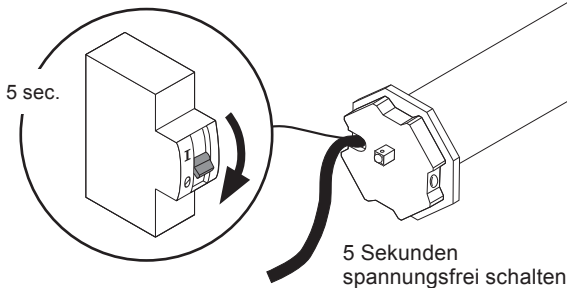

**7.**

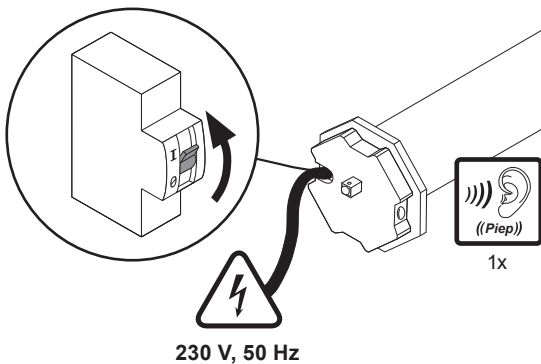

8.

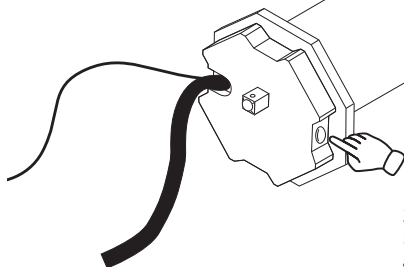

1x = Rohrmotor 1  
2x = Rohrmotor 2  
3x = Rohrmotor 3  
4x = Rohrmotor 4  
5x = Rohrmotor 5

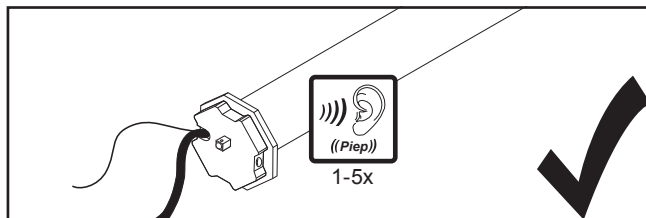

Bis zu 5 Rohrmotoren können pro Kanal angelernt werden. Jeder dieser Rohrmotoren muss eine eigene Adresse erhalten.

Rohrmotor 1 = Adresse 1



Rohrmotor 5 = Adresse 5

**B. PROGRAMMIERMODUS STARTEN**

**9.**

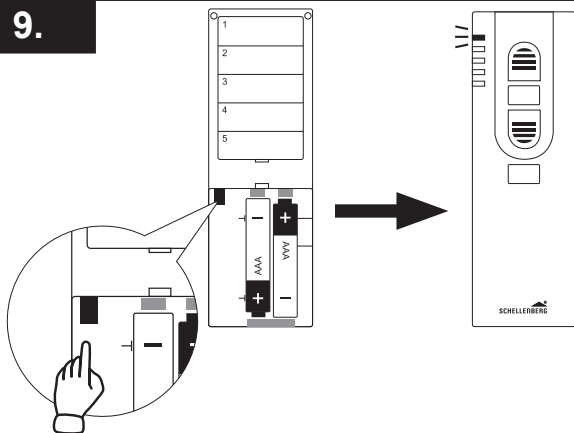

**C. KANALWAHL**

**10.**

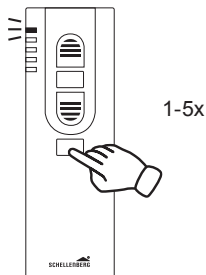



## D. FUNK-HANDESENDER MIT ROHRMOTOR KOPPELN

11.

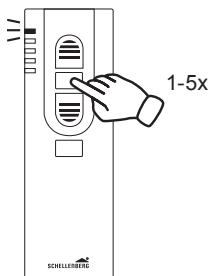

Anwahl Rohrmotor-Adresse.

Taste Stopp so oft drücken, bis sich der gewünschte Rohrmotor meldet.

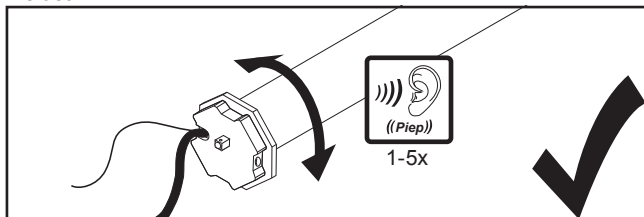

**12.**

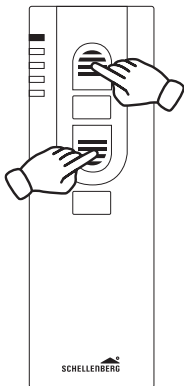

Beide Tasten kurz  
gleichzeitig drücken.

Die Schritte 12 und 13  
innerhalb 5 Sekunden  
ausführen.

13.

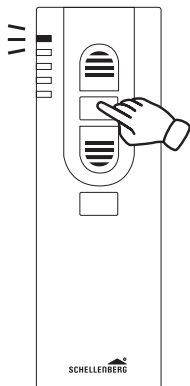

Taste Stopp  
kurz drücken.

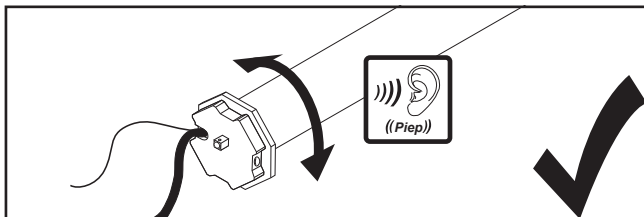

**E. ROHRMOTOR-DREHRICHTUNG PRÜFEN**

**14.**

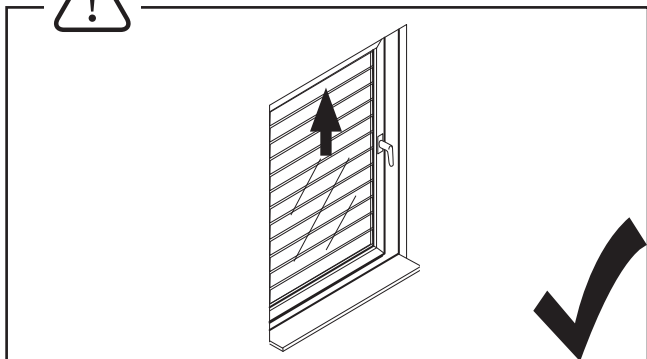
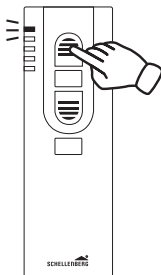

Rohrmotor nicht über Endlagen fahren. Beschädigungsgefahr.



Dreht der Rohrmotor in die gewünschte Richtung lesen Sie weiter auf Seite 22.

## F. DREHRICHTUNG ÄNDERN

15.



Beide Tasten kurz gleichzeitig drücken.

Die Schritte 15 und 16 innerhalb 5 Sekunden ausführen.

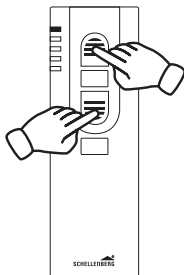

16.



Taste Stopp kurz drücken.

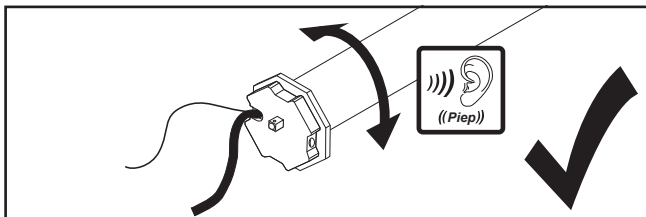
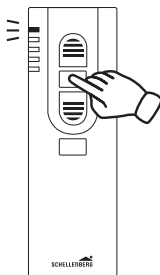

G. ENDLAGE OBEN EINSTELLEN

17.

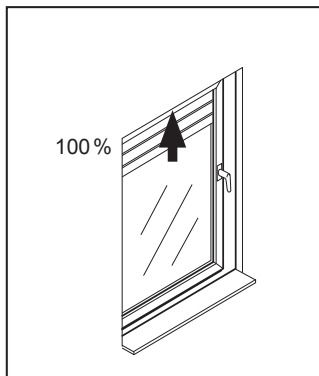
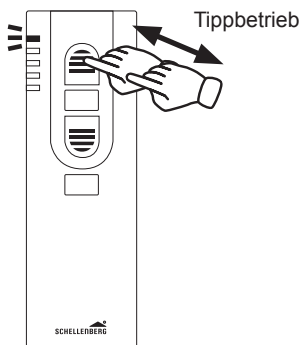
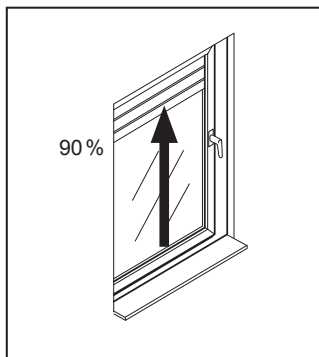
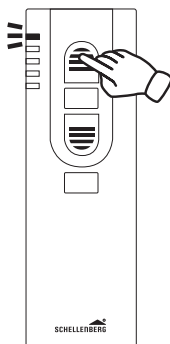

18.



Beide Tasten kurz gleichzeitig drücken.

Die Schritte 18 und 19 innerhalb 5 Sekunden ausführen.

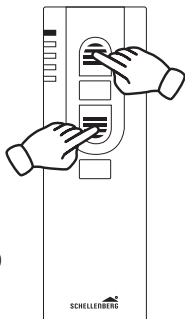

19.



Taste Auffahrt kurz drücken.

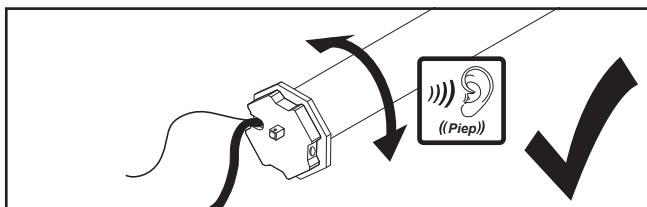
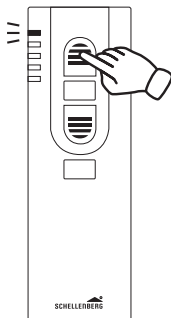

H. ENDLAGE UNTEN EINSTELLEN

20.

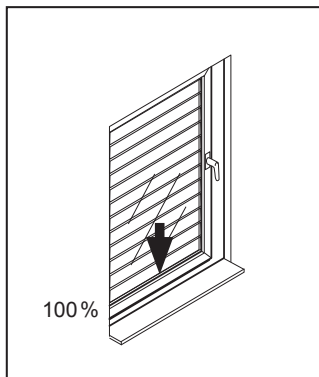
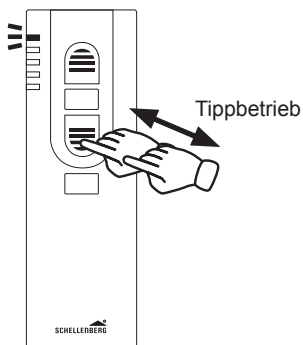
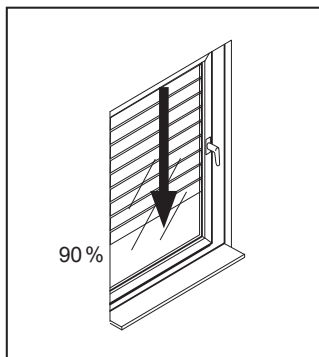
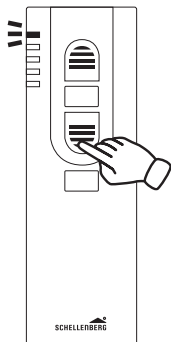



21.

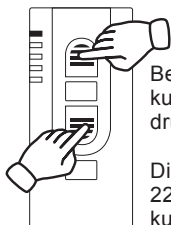

Beide Tasten kurz gleichzeitig drücken.

Die Schritte 21 und 22 innerhalb 5 Sekunden ausführen.

22.

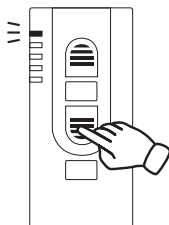

Taste Abfahrt kurz drücken.

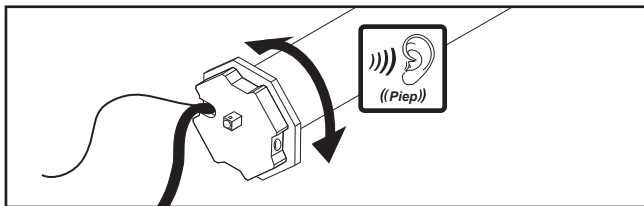

## I. PROGRAMMIERMODUS BEENDEN

23.

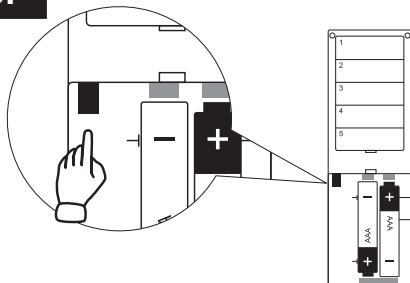

**J. ZWISCHENLAGE SETZEN (OPTIONAL)**

**24.**

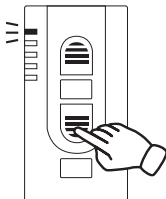

z.B. 60%

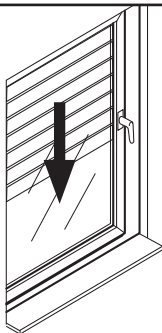

Alle Rohrmotoren (1- 5) pro Kanal erhalten die gleiche Zwischenlage und fahren entsprechend.

**25.**



Taste Stopp  
kurz drücken.

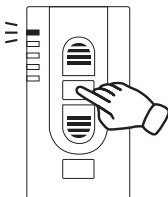

**26.**



Beide Tasten kurz gleichzeitig drücken.

Die Schritte 26 und 27 innerhalb 5 Sekunden ausführen.

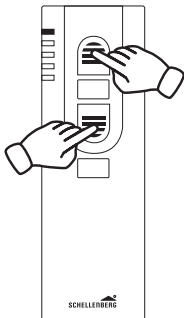

**27.**



Taste Stopp kurz drücken.

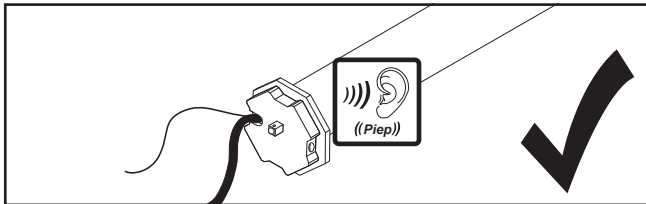
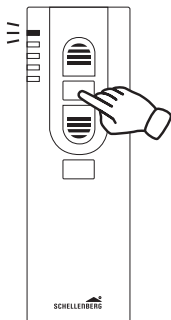

**K. ZWISCHENLAGE LÖSCHEN**

**28.**

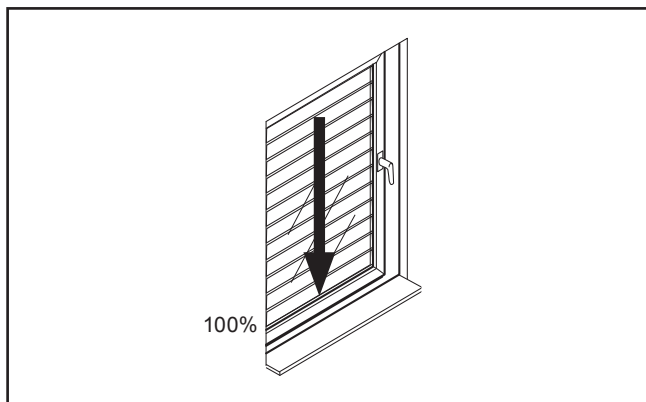
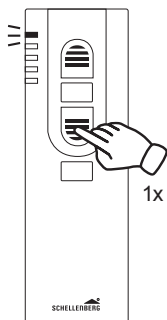

**29.**

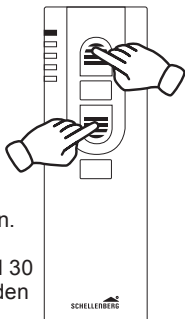

Beide Tasten kurz gleichzeitig drücken.

Die Schritte 29 und 30 innerhalb 5 Sekunden ausführen.

**30.**

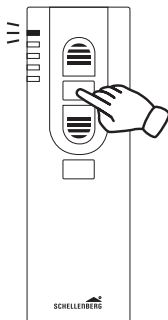

Taste Stopp kurz drücken.

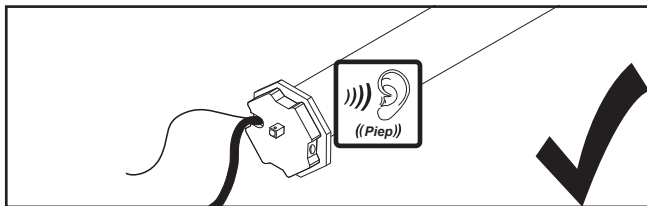

**L. ZWISCHENLAGE ANFAHREN**

**31.**

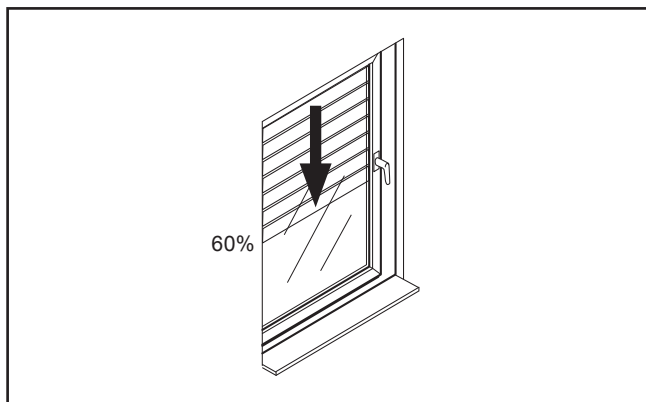
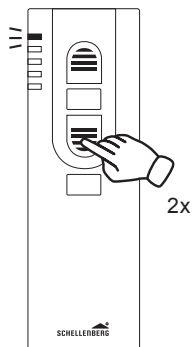

## M. ENDLAGE ANFAHREN

32.

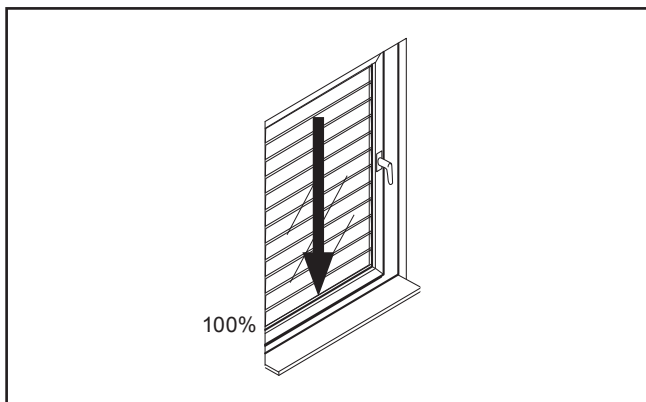
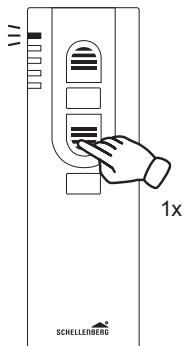

**N. WEITERE FUNK-HANDESENDER ANLERNEN**

**33.**

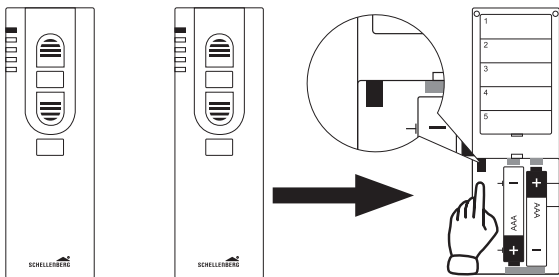

**1 + 2...5**

**34.**

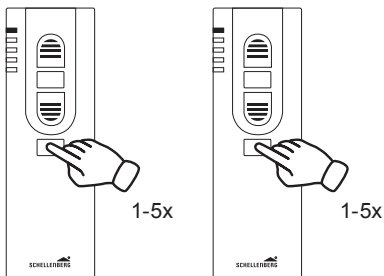

**1 + 2...5**



**35.**

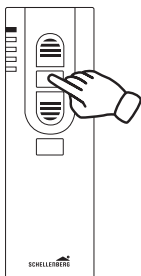

**1**

**Funk-Handsender 1:**  
Taste Stop drücken

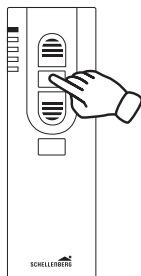

**2**

**Funk-Handsender 2:**  
Innerhalb 5 Sekunden  
Taste Stop drücken

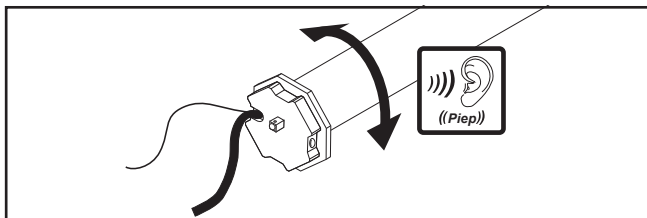

Hinweis:

Die jeweilige Kanalprogrammierung wird von Funk-Handsender 1 auf Funk-Handsender 2 kopiert.

Für das Kopieren weiterer Kanäle die Schritte 33 bis 35 beliebig wiederholen.

**36.**

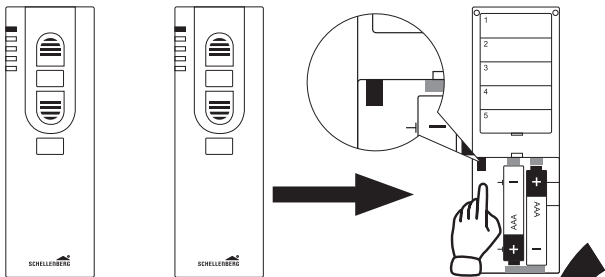

**1 + 2...5**

## O. EINSTELLUNGEN DES FUNK-HANDESENDERS LÖSCHEN

37.

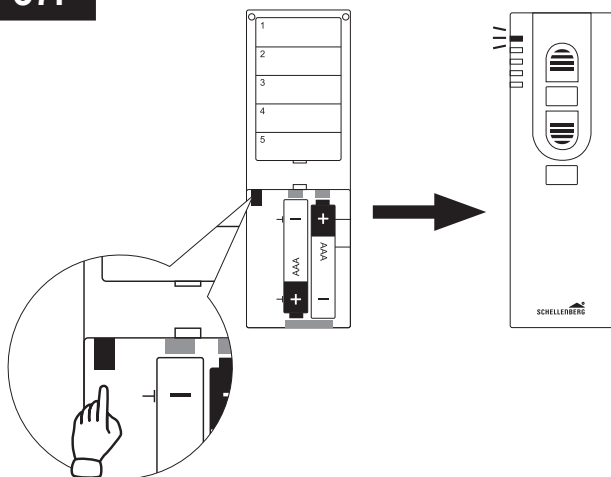

38.

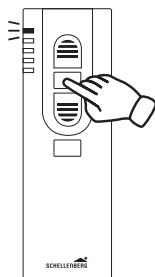

Anwahl Rohrmotor-Adresse.  
Taste Stopp so oft drücken, bis  
sich gewünschter Rohrmotor  
meldet.

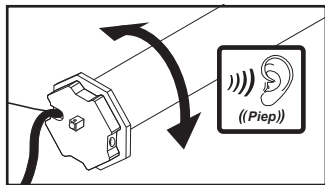

**39.**

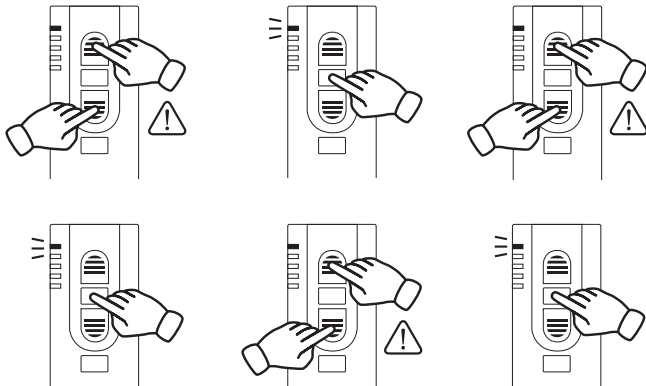

Beide Tasten kurz gleichzeitig drücken.

Alle Schritte müssen hintereinander ausgeführt werden.

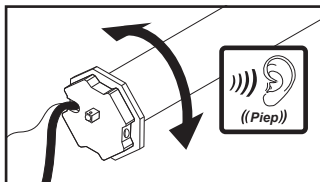

**40.**

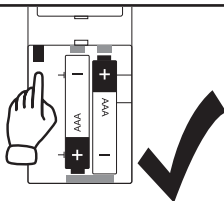

## P. WERKSRESET

41.

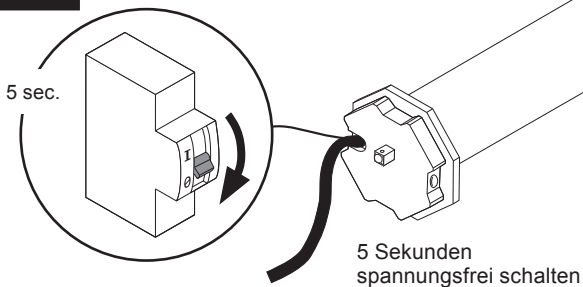

42.

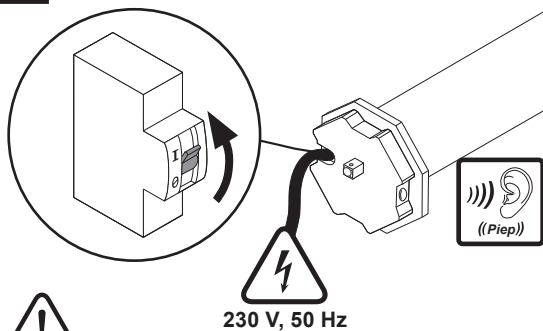

!   
 Alle Einstellungen ab Schritt 9 werden gelöscht.  
 Erhalten bleiben die Rohrmotor-Adressen.

**43.**

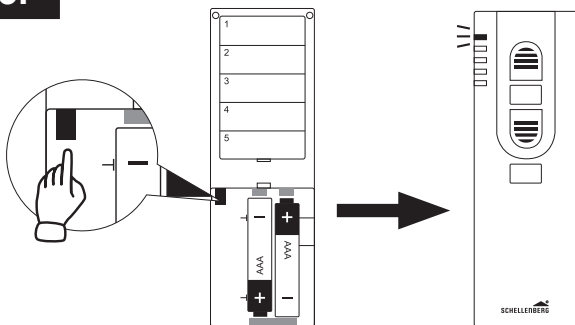

**44.**

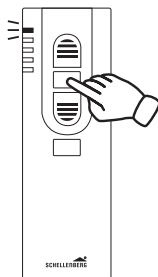

Rohrmotorwahl:  
1x = Rohrmotor 1  
2x = Rohrmotor 2  
3x = Rohrmotor 3  
4x = Rohrmotor 4  
5x = Rohrmotor 5

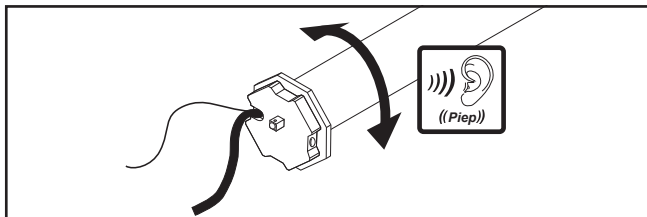

45.

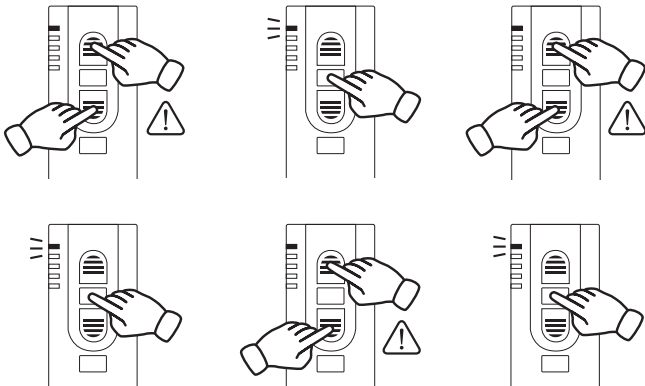

Beide Tasten kurz gleichzeitig drücken.

Alle Schritte müssen hintereinander ausgeführt werden.

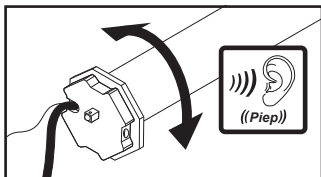

46.

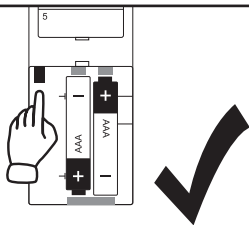



## Kunden-Service

Bei Garantie, Ersatzteilbedarf oder Fragen rund um die sachgemäße Montage Ihres Produktes wenden Sie sich bitte an unseren Kunden-Service.



### Alfred Schellenberg GmbH

An den Weiden 31  
57078 Siegen  
[service@schellenberg.de](mailto:service@schellenberg.de)  
[www.schellenberg.de](http://www.schellenberg.de)

### Erreichbarkeit:

Mo. bis Fr.	7.30 - 21.00 Uhr
Sa.	8.00 - 14.00 Uhr
Tel	0271 89056-444
Fax	0271 89056-398