

  
**SCHELLENBERG**

# Funk-Steckdose

20033

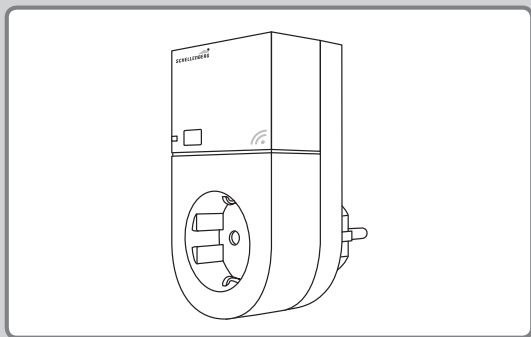

DE







## INHALTSVERZEICHNIS

DE

Sicherheit und Hinweise .....	4
Bestimmungsgemäße Verwendung .....	7
Funktionsbeschreibung .....	9
CE-Erklärung und Konformität .....	10
Technische Daten .....	11
<b>A</b> Funk-Steckdose ein- /ausschalten .....	13
<b>B</b> Funksender koppeln .....	15
<b>C</b> Weitere Funksender koppeln .....	18
<b>D</b> Gekoppelte Funksender löschen .....	22
<b>E</b> Werksreset .....	27



Urheberrechtlich geschützt, 2015, Alfred Schellenberg GmbH. Alle Rechte vorbehalten.  
Jede vom Urheberrechtsgesetz nicht zugelassene Verwertung, insbesondere Vervielfältigung, Übersetzung, Verarbeitung bzw. Weitergabe von Inhalten in Datenbanken oder anderen elektronischen Medien und Systemen, ist verboten.



## SICHERHEIT UND HINWEISE

Sehr geehrte Kundin, sehr geehrter Kunde,



bitte lesen Sie vor der Montage und Inbetriebnahme diese Anleitung vollständig durch. Beachten Sie alle Sicherheitshinweise, bevor Sie mit den Arbeiten beginnen.



Bewahren Sie die Anleitung auf und weisen Sie jeden Benutzer auf eventuelle Gefahren hin, die im Zusammenhang mit diesem Produkt stehen. Übergeben Sie die Anleitung bei einem Besitzerwechsel auch dem Nachbesitzer. Bei Schäden, die durch unsachgemäßen Gebrauch oder durch fehlerhafte Montage entstehen, erlischt die Garantie und jeder Gewährleistungsanspruch.



## SICHERHEITSHINWEISE

DE



Der Betrieb von defekten elektrischen Produkten ist gefährlich. Er kann zu Gefahren für Personen und zu Sachschäden führen. Ein Stromschlag oder Kurzschluss ist möglich.







Der unsachgemäße Gebrauch des Produktes stellt eine erhöhte Gefahr eines Stromschlags oder Kurzschlusses dar.





Das Produkt dient nicht zum Freischalten. Das Produkt und der eingesteckte Verbraucher sind im ausgeschalteten Zustand nicht vollständig vom Stromnetz getrennt.

- Vor Arbeiten an dem Produkt oder dem eingesteckten Verbraucher das Produkt und den Verbraucher vom Stromnetz trennen.
- Das Produkt nur an ordnungsgemäß installierte und nicht defekte Schutzkontaktsteckdosen mit 230 Volt und 50 Hz anschließen.



- 
- 
- Treffen Sie Sicherheitsmaßnahmen gegen unbeabsichtigtes Einschalten des Produktes.
  - Das Produkt nicht öffnen oder verändern. Das Produkt nur vom Schellenberg Kunden-Service prüfen oder instandsetzen lassen.
  - Kinder oder Personen, die aufgrund mangelnder physischer, psychischer oder sensorischer Eigenschaften nicht in der Lage sind, das Produkt sicher und umsichtig zu bedienen, dürfen das Produkt nicht benutzen oder montieren. Kinder dürfen nicht mit dem Produkt spielen. Das Produkt kann von Kindern ab 8 Jahren und darüber sowie von Personen mit verringerten physischen, sensorischen oder psychischen Fähigkeiten oder Mangel an Erfahrung und Wissen benutzt werden, wenn sie beaufsichtigt oder bezüglich des sicheren Gebrauchs unterwiesen wurden und die daraus resultierenden Gefahren verstehen. Reinigung und Benutzerwartung dürfen nicht von Kindern ohne Beaufsichtigung durchgeführt werden.
  - Das Produkt vor der Reinigung vom Stromnetz trennen. Nicht in Wasser eintauchen oder mit nassem Tuch reinigen.
  - Das Produkt nicht mit einer zusätzlichen Kindersicherung versehen.
  - Das Produkt und die Verpackung sind kein Spielzeug. Halten Sie Kinder davon fern, es besteht Verletzungs- oder Erstickungsgefahr.
- 
- 







- 
- 
- Das Produkt nur in eine frei zugängliche Schutzkontaktsteckdose stecken.
  - Nicht mehrere Funk-Steckdosen ineinander stecken, nur Einzelbetrieb.

DE

## BESTIMMUNGSGEMÄSSE VERWENDUNG

- 
- 
- Das Produkt ist ausschließlich zum Anschluss und zur Steuerung von elektrischen Verbrauchern bis zur angegebenen Gesamtleistung ausgelegt (z.B. Geräte zur Beleuchtung und ähnlichen Geräten).
  - Nur Verbraucher an das Produkt anschließen, die unbeaufsichtigt betrieben werden können.
  - Das Produkt nur in trockenen Innenräumen verwenden (Schutzart IP20).
  - Der Betrieb von Funkanlagen in der Nähe von Geräten mit magnetischer Strahlung oder metallischen Flächen beeinträchtigt die störungsfreie Funktion.
  - Bauliche Gegebenheiten beeinträchtigen die Reichweite und Funktion der Funkanlage.
  - Die Funkanlage darf nicht in Bereichen mit hohem Risiko der Störung Dritter (z.B. Krankenhäuser, Flughäfen oder ähnlichen Einrichtungen) betrieben werden.



- 
- 
- Es besteht kein Schutz vor Störungen durch andere ordnungsgemäß aufgebaute und betriebene Funkanlagen. Insbesondere durch ordnungsgemäße Anlagen, die im gleichen Frequenzbereich arbeiten.
  - Das Produkt nur mit Verbrauchern betreiben, die bei einer Funktionsstörung der Sender oder Empfänger keine Gefahr für Personen oder Sachen darstellt.
  - Eine andere oder darüber hinausgehende Verwendung gilt als nicht bestimmungsgemäß.
  - Für Folgeschäden, Sachschäden und Personenschäden bei nicht bestimmungsgemäßer Verwendung haftet die Alfred Schellenberg GmbH nicht. Nicht sachgemäße Verwendung und als ausgenommen von der Garantie gelten:
    - Fehlerhafter Einbau des Produkts.
    - Eine Nichtbeachtung der Bedienungs- und Einbauanleitung.
    - Unsachgemäße Bedienung, Verwendung oder Beanspruchung.
    - Äußere Einwirkungen, die zur Beschädigung des Produktes führen (z.B. Stöße, Schläge).
    - Reparaturen und Veränderungen durch Dritte.
    - Verwendung von ungeeignetem Zubehör.
    - Schäden durch Überspannung, wie z.B. Blitzschlag.
    - Funktionsstörung durch Überlagerung der Funkfrequenz und andere Funkstörung.
- 
- 







## FUNKTIONSBESCHREIBUNG

DE

- Das Produkt ist ausgelegt als Zwischenstecker zur Funkbedienung geeigneter elektrischer Verbraucher, wie Beleuchtung oder ähnliche Geräte und ohmsche Verbraucher.
- Zur Ansteuerung des Produktes sind nur vom Hersteller dafür zugelassene Handsender geeignet.
- Zur Ansteuerung des Produktes sind die Schellenberg 1-Kanal Funk-Handsender (Art.Nr. 20015/20019) und 5-Kanal Funk-Handsender (Art.Nr. 20016/20020), die Zeitschaltuhr (Art.Nr. 20031), die Zeitschaltuhr PREMIUM (Art.Nr. 20032) und die Funk-Steuerzentrale SH1 (Art.Nr. 21000) geeignet.
- Mit diesen können folgende Funktionen ausgeführt werden:
  - Koppeln des Produktes mit einem Schellenberg Funk-Sender
  - Funkfernbedienen des in das Produkt eingesteckten elektrischen Verbrauchers.
  - Reset aller Einstellung.
  - Das Produkt kann mit bis zu 10 Funk-Sendern gesteuert werden.
  - Pro Kanal des Funk-Senders können bis zu 5 Funk-Steckdosen gleichzeitig gesteuert werden.

## CE-ERKLÄRUNG UND EG-KONFORMITÄT



Das Produkt erfüllt die geltenden Anforderungen der europäischen und nationalen Richtlinien. Die Konformität wurde nachgewiesen, die entsprechende EG-Konformitätserklärung liegt dem Produkt bei oder kann bei unserem Kundenservice angefordert werden. E-Mailadresse: [service@schellenberg.de](mailto:service@schellenberg.de).



1999/5/EG (R&TTE)  
2006/95/EG (NSR)  
2004/108/EG (EMV)

Nicht im Hausmüll entsorgen! Das Produkt ist recyclingfähig und kann im Wertstoffhof oder an einer Sammelstelle für elektrischen Hausmüll abgegeben werden.

Das GS-Zeichen, Produktsicherheit wurde dem Produkt in Verbindung mit dem Schellenberg Handsender 1-Kanal, Artikel-Nr. 20015 und 20019, erteilt.



## TECHNISCHE DATEN



Versorgungsspannung	230 V AC / 50 Hz
Schaltleistung	max. 2100 Watt
Schaltleistung Glühlampen	max. 200 Watt
Schaltstrom	max. 10 A ohmsche Last
Stand by Verbrauch	≤ 0,5 Watt
Schutzart	IP 20 nur für trockene Innenräume
Funk-Frequenz	868,4 MHz
Funk-Reichweite Freifeld	bis zu 150 Meter



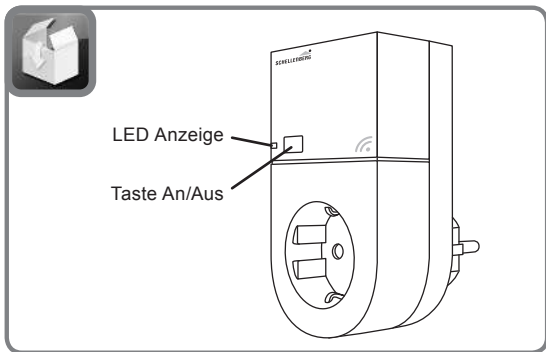

## Funktionsbeschreibung



LED aus



LED leuchtet



LED blinkt  
(z.B. bei  
Kopplung)

## A Funk-Steckdose manuell ein- /ausschalten

1.

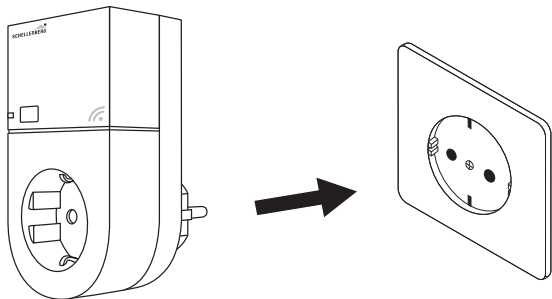

Maximal eine Funk-Steckdose für den Betrieb an einer 230 V-Schutzkontaktsteckdose verwenden.

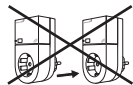

2.

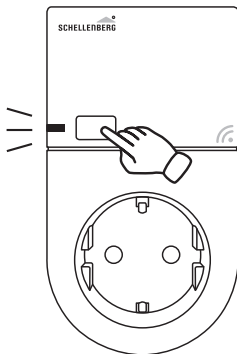

Taste 1 x kurz zum Ein- oder Ausschalten drücken. LED leuchtet wenn Funk-Steckdose eingeschaltet ist.



## B Funk-Sender koppeln

3.

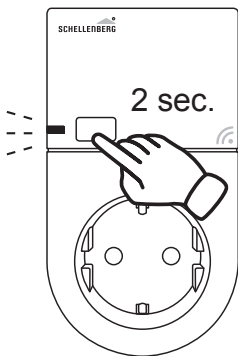

Es darf kein Verbraucher mit der Funk-Steckdose verbunden sein.

4.

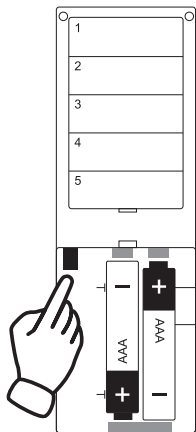

5.

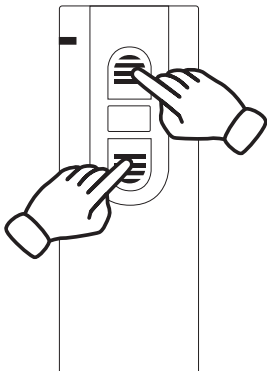

Beide Tasten kurz  
gleichzeitig drücken.



Innerhalb 3 Sekunden  
Schritt 6 ausführen!

16





6.

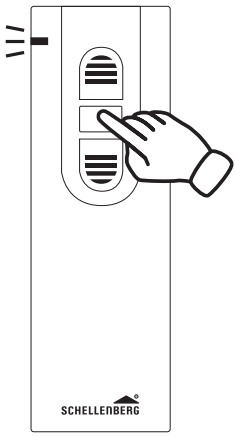

7.

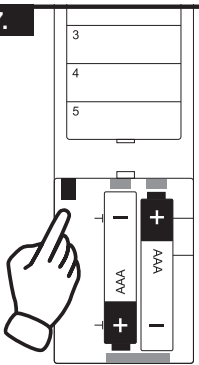

## C Weitere Funk-Sender koppeln

8.

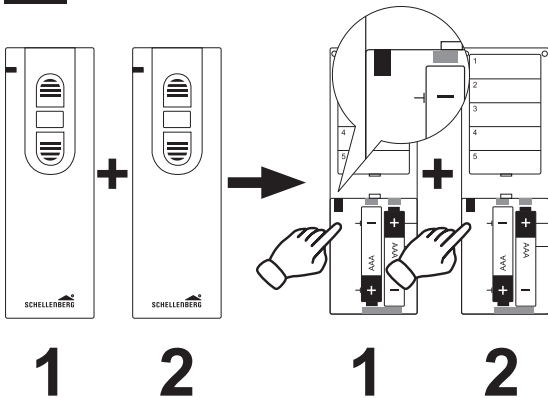

Bis zu 10 Funk-Sender möglich

9.

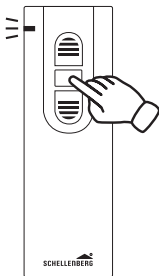

1

+

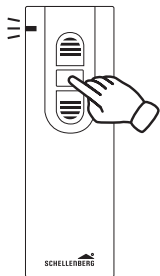

2

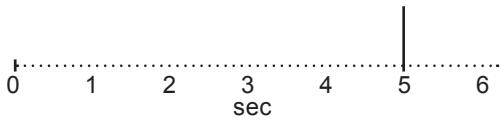

19

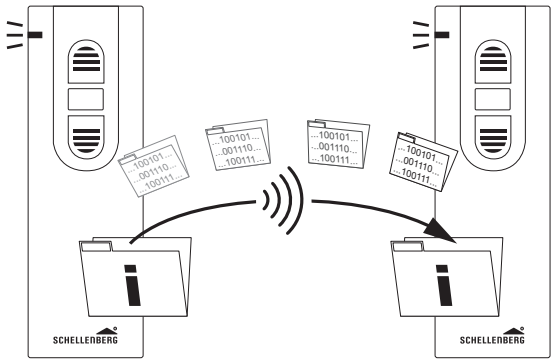

1

2



10.

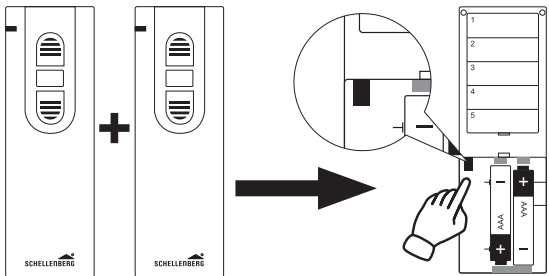

1

2

21

## D Gekoppelte Funk-Sender löschen

11.

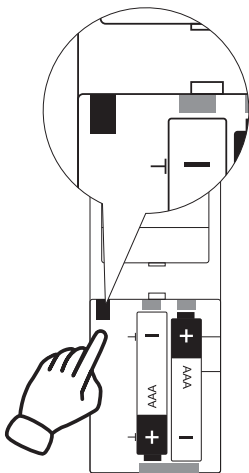

22

12.

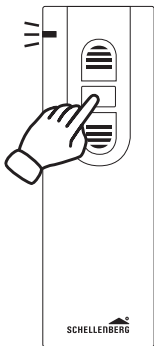

13.

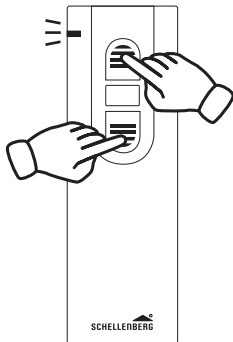

Beide Tasten  
gleichzeitig  
kurz drücken.



14.

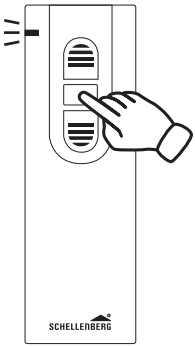

15.

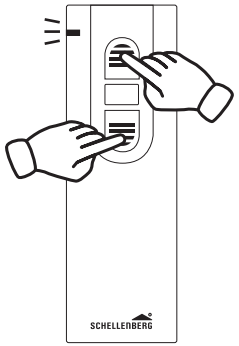

Beide Tasten  
gleichzeitig  
kurz drücken.

24







16.

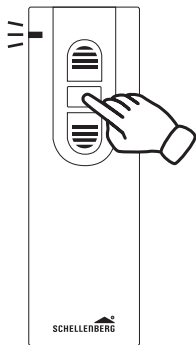

17.

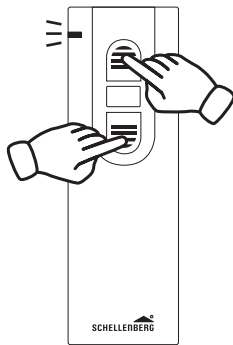

Beide Tasten  
gleichzeitig  
kurz drücken.

25



18.

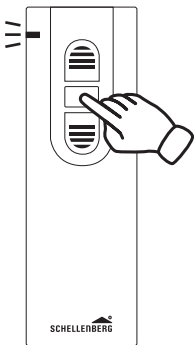

19.

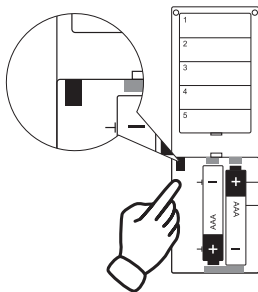

## E Werksreset

20.

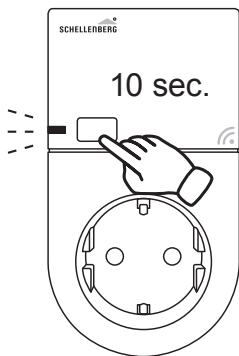

27

**SCHELLENBERG**



### **Kunden-Service**

Bei Garantie, Ersatzteilbedarf oder Fragen rund um die sachgemäße Montage Ihres Produktes wenden Sie sich bitte an unseren Kunden-Service.



### **Erreichbarkeit:**

Mo. bis Fr. 7.30 - 21.00 Uhr  
Sa. 8.00 - 14.00 Uhr  
Tel 0271 89056-444  
Fax 0271 89056-398

### **Alfred Schellenberg GmbH**

An den Weiden 31  
57078 Siegen  
kundenservice@schellenberg.services  
www.schellenberg.de

*MA102 / 10.15  
Druck- und Satzfehler sowie  
technische Änderungen vorbehalten!*