

4018211 201297

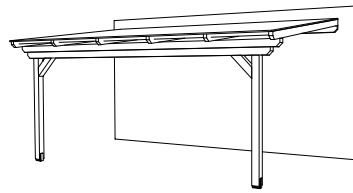

4018211 201372

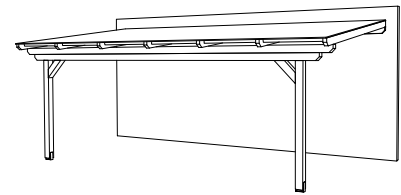

4018211 201457

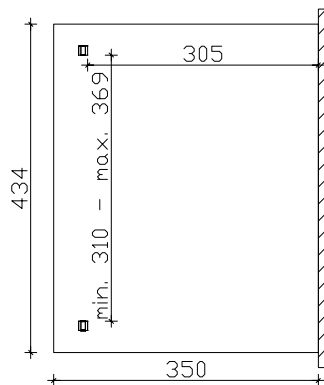

Grundriss

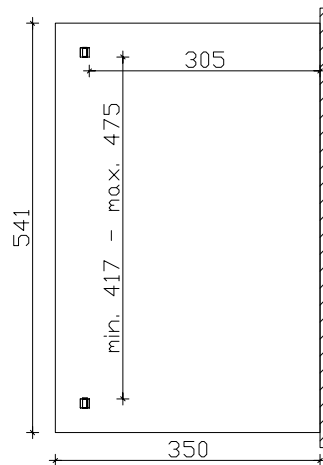

Grundriss

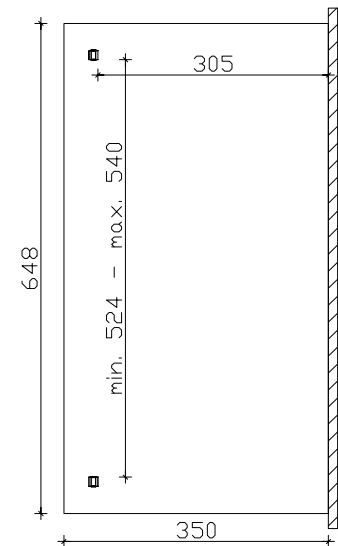

Grundriss

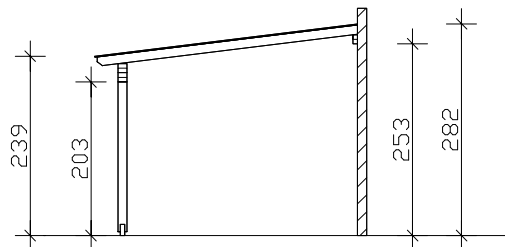

Seitenansicht

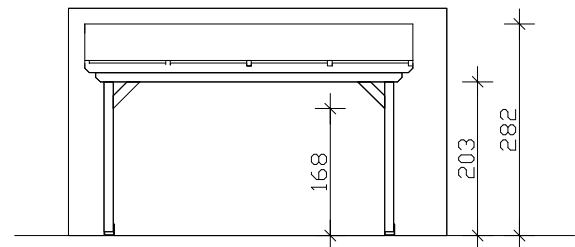

Frontansicht

M 1:100

"Ancona" Terrassenüberdachung 434cm / 541cm / 648cm x 350cm

Datenblatt / Baubeschreibung

Holzart / Eisenteile	Leimholz, unbehandelt / verzinkt
Pfosten	2 Stück 12x12x198cm
Dacheindeckung	Polycarbonat Doppelstegplatten 16mm (transparent)
Schneelast	sk = 1,00kN/m ²
Breite x Tiefe	434cm / 541cm / 648cm x 350cm
Gesamthöhe / Durchgang	239-282cm / 203cm (inkl. Abstand zum Boden, Aufschraubstütze = 5cm)
Fläche (umb.Raum)	15,19m ² (39,57m ³) / 18,94m ² (49,34m ³) / 22,68m ² (59,08m ³)
Dachneigung	7°
Verpackungseinheit	BxLxH 110x450-655x38-46cm / Gewicht 255/305/350kg
Inklusive	Montagematerial, Aufschraubstützen, Kopfbänder, Aufbauanleitung (ohne Dübel für Wandbefestigung, ohne Wandabdichtungsprofile)