

# Funk-Handsender 1 Kanal

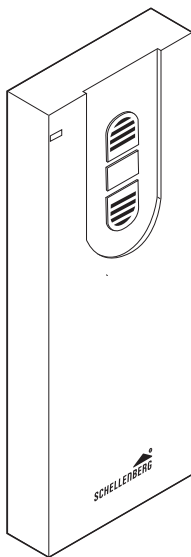



## INHALTSVERZEICHNIS

Sicherheit und Hinweise .....	4
Technische Daten .....	7
Montage .....	9
Anzeigen- und Tastenerklärung .....	12
A. Funk-Handsender programmieren	
Beispiel Funk-Rohrmotor: Adresse zuweisen .....	14
B. Programmiermodus starten .....	16
C. Funk-Handsender koppeln .....	17
D. Rohrmotor-Drehrichtung prüfen .....	20
E. Drehrichtung ändern .....	21
F. Endlage oben einstellen .....	22
G. Endlage unten einstellen .....	24
H. Programmiermodus beenden .....	25
I. Zwischenlage setzen (optional) .....	26
J. Zwischenlage löschen .....	28
K. Zwischenlage anfahren .....	30
L. Endlage anfahren .....	31
M. Weitere Funk-Handsender anlernen .....	32
N. Einstellungen des Funk-Handsenders löschen .....	35
O. Werksreset .....	37

Urheberrechtlich geschützt, 2018, Alfred Schellenberg GmbH. Alle Rechte vorbehalten. Jede vom Urheberrechtsgesetz nicht zugelassene Verwertung, insbesondere Vervielfältigung, Übersetzung, Verarbeitung bzw. Weitergabe von Inhalten in Datenbanken oder anderen elektronischen Medien und Systemen, ist verboten.

## SICHERHEIT UND HINWEISE

Sehr geehrte Kundin, sehr geehrter Kunde,



bitte lesen Sie vor der Montage und Inbetriebnahme diese Anleitung vollständig durch. Beachten Sie alle Sicherheitshinweise, bevor Sie mit den Arbeiten beginnen. Bewahren Sie die Anleitung auf und weisen Sie jeden Benutzer auf eventuelle Gefahren hin, die im Zusammenhang mit diesem Produkt stehen. Übergeben Sie die Anleitung bei einem Besitzerwechsel auch dem Nachbesitzer. Bei Schäden, die durch unsachgemäßen Gebrauch oder durch fehlerhafte Montage entstehen, erlischt jeder Gewährleistungsanspruch.

## SICHERHEITSHINWEISE



Es besteht Verletzungsgefahr durch Stromschlag. Vor Arbeiten an elektrischen Anlagen muss diese spannungsfrei geschaltet werden.

- Den Funk-Handsender nur in trockenen Innenräumen verwenden.
- Die funkbetriebene Rollladenanlage muss während des Betriebs einsehbar sein, insbesondere wenn die Rollladenanlage durch mehr als einen Funk-Handsender angesteuert wird.
- Halten Sie Personen aus dem Fahrbereich der Rollladenanlage fern. Es besteht Verletzungsgefahr.
- Der Funk-Handsender ist kein Spielzeug, halten Sie Kinder davon fern.

- Es besteht Verletzungs- und Erstickungsgefahr durch Kleinteile des Funk-Handsenders und der Verpackung.
- Für den Betrieb einer Rollladenanlage über einen Funk-Handsender müssen die landesspezifischen Bestimmungen beachtet werden.
- Batterien nur durch den gleichen Typ ersetzen, LR03 / AAA.
- Kinder oder Personen, die aufgrund mangelnder physischer, psychischer oder sensorischer Eigenschaften nicht in der Lage sind, das Produkt sicher und umsichtig zu bedienen, dürfen das Produkt nicht benutzen oder montieren. Kinder dürfen nicht mit dem Produkt spielen. Das Produkt kann von Kindern ab 8 Jahren und darüber sowie von Personen mit verringerten physischen, sensorischen oder psychischen Fähigkeiten oder Mangel an Erfahrung und Wissen benutzt werden, wenn sie beaufsichtigt oder bezüglich des sicheren Gebrauchs unterwiesen wurden und die daraus resultierenden Gefahren verstehen. Reinigung und Benutzerwartung dürfen nicht von Kindern ohne Beaufsichtigung durchgeführt werden..

## **EU-KONFORMITÄTSERKLÄRUNG**

Hiermit erklärt die Alfred Schellenberg GmbH, dass der Funkanagentyp Funk-Handsender 1-Kanal (Art. Nr. 20015/20021) der Richtlinie 2014/53/EU entspricht. Die Konformität wurde nachgewiesen. Der vollständige Text der EU-Konformitätserklärung ist unter der folgenden Internetadresse verfügbar: <http://www.schellenberg.de> (Menüpunkt „Service“ im Download-Center).



2014/53/EU (Funkanlagenrichtlinie, RED)  
2011/65/EU (RoHS-Richtlinie)



Nicht im Hausmüll entsorgen! Das Produkt ist recyclingfähig und kann im Wertstoffhof oder an einer anderen Sammelstelle für elektrischen Hausmüll abgegeben werden.

Werfen Sie Akkus oder Batterien nicht in den Hausmüll, ins Feuer oder ins Wasser. Akkus und Batterien sollen gesammelt, recycelt oder auf umweltfreundliche Weise entsorgt werden.

### 3. BESTIMMUNGSGEMÄSSE VERWENDUNG

- Den Funk-Handsender nur mit Geräten verbinden, die vom Hersteller dafür zugelassen sind.
- Eine andere oder darüber hinausgehende Verwendung des Funk-Handsenders gilt als nicht bestimmungsgemäß.
- Der Funk-Handsender darf nicht in Bereichen mit hohem Risiko der Störung Dritter (z.B. Krankenhäuser, Flughäfen oder ähnlichen Einrichtungen) betrieben werden.
- Es besteht kein Schutz vor Störungen durch andere ordnungsgemäß aufgebaute und betriebene Funkanlagen, insbesondere durch solche, die im gleichen Frequenzbereich arbeiten.
- Die über den Funk-Handsender betriebenen Rollladenanlagen müssen in einem einwandfreien Zustand sein.
- Für Personenschäden, Sachschäden und Folgeschäden bei nicht bestimmungsgemäßer Verwendung haftet die Alfred Schellenberg GmbH nicht.

- Der Betrieb des Funk-Handsenders in der Nähe von Geräten mit magnetischer Strahlung oder metallischen Flächen beeinträchtigt die störungsfreie Funktion.
- Die Reichweite des Funk-Handsenders ist durch europäische Verordnungen und Richtlinien des Gesetzgebers begrenzt.

#### 4. NUTZUNGSHINWEISE

Pro Kanal können bis zu 5 Schellenberg Funk-Produkte angelernet werden. Alle 5 Funk-Produkte werden über den Funk-Handsender gleichzeitig angesteuert.

#### TECHNISCHE DATEN

<b>Funk-Frequenz</b>	<b>868,4 MHz Schellenberg Radio System</b>
<b>Sendeleistung</b>	<b>max. +10 dBm / 10 mW</b>
<b>Reichweite Freifeld</b>	<b>max. 100 m</b>
<b>Reichweite im Gebäude*</b>	<b>max. 20 m</b>
<b>Spannungsversorgung</b>	<b>3 V DC</b>
<b>Batterietyp</b>	<b>2 x LR03 / AAA</b>
<b>Schutzart</b>	<b>IP 20, nur für trockene Innenräume</b>
<b>Umgebungstemperatur</b>	<b>0° bis 50° Celsius</b>

\* Die Funkreichweite kann von baulichen Gegebenheiten beeinflusst werden. Platzieren Sie das Produkt bitte nicht in der Nähe von Störquellen wie große metallische Gegenstände, Elektrogeräte mit Metallgehäuse o.ä.



1x

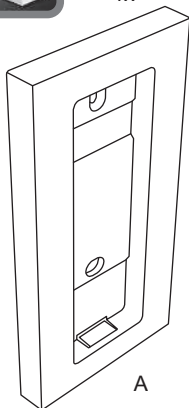

A

1x

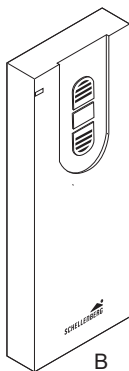

B

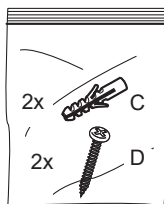

2x

2x

C

D

2x



E



# MONTAGE

## 1.

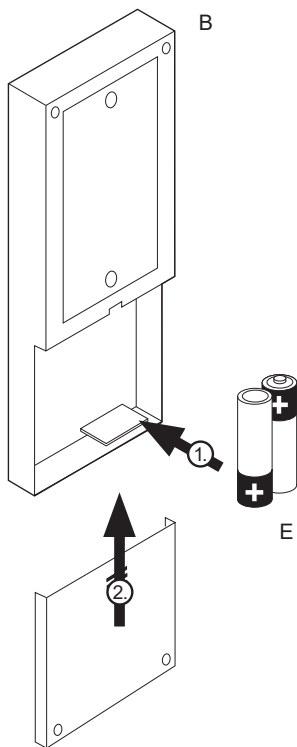

**2.**

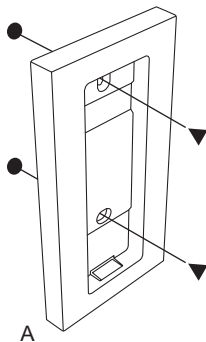

**3.**

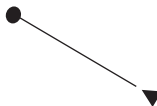
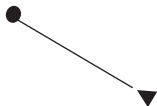

4.

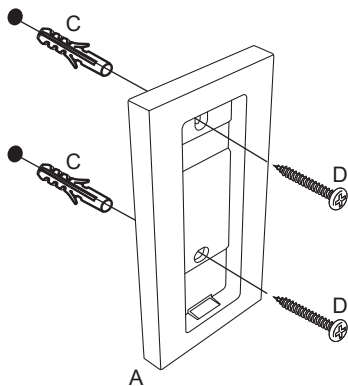

5.

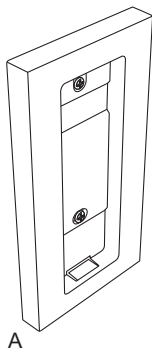

**ANZEIGEN- UND TASTENERKLÄRUNG**

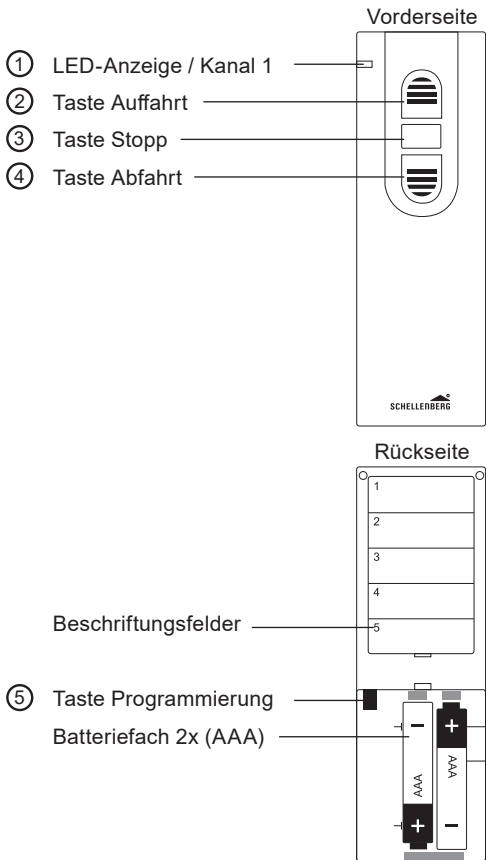



① **LED-Anzeige / Kanal 1**

Blinkt während der Programmierung.

---



② **Taste Auffahrt**

Rollladen/Markise fährt nach oben / aus.  
Funk-Steckdose / Funk-Lichtschalter/  
Funk-Lichtmodul schaltet ein.

---



③ **Taste Stopp**

Stopt die Fahrt des Rollladens/der Markise.  
Funk-Steckdose / Funk-Lichtschalter/  
Funk-Lichtmodul schaltet aus.

---



④ **Taste Abfahrt**

Rollladen/Markise fährt nach unten / ein.  
Funk-Steckdose / Funk-Lichtschalter/  
Funk-Lichtmodul schaltet aus.

---



⑤ **Taste Programmierung**

Ein- und Ausschalten des Programmiermodus.  
Taste befindet sich im Batteriefach auf der  
Rückseite.

## A FUNK-HANSENDER PROGRAMMIEREN

### BEISPIEL FUNK-ROHRMOTOR: ADRESSE ZUWEISEN



Wie Sie weitere Schellenberg Funk-Produkte koppeln, können Sie der Montageanleitung des jeweiligen Produktes entnehmen.

**6.**

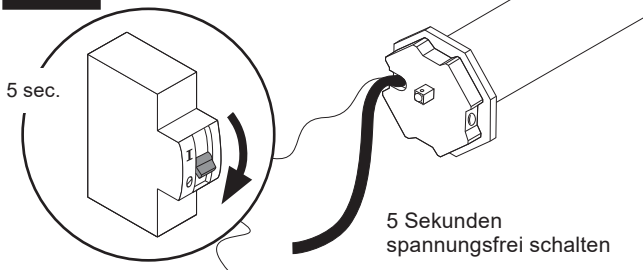

**7.**

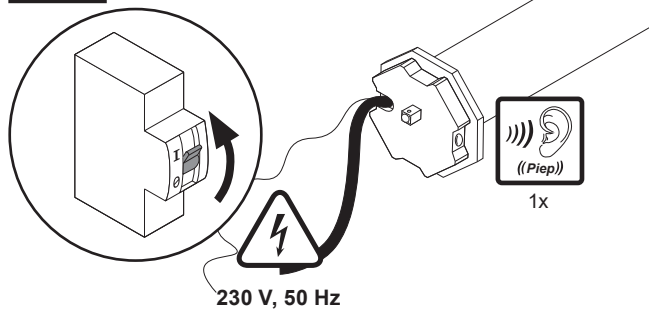

8.

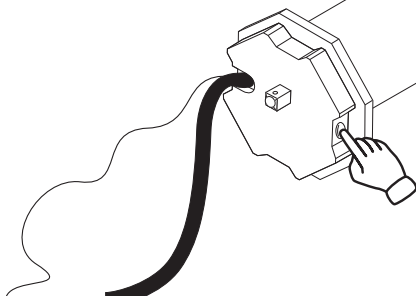

1x = Rohrmotor 1  
2x = Rohrmotor 2  
3x = Rohrmotor 3  
4x = Rohrmotor 4  
5x = Rohrmotor 5

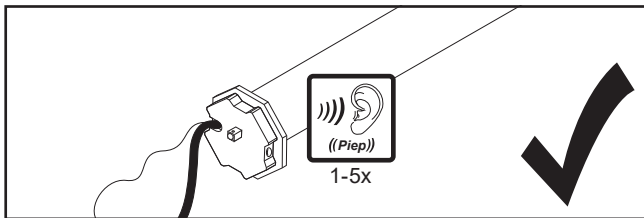

Bis zu 5 Rohrmotoren können pro Kanal angelernt werden. Jeder dieser Rohrmotoren muss eine eigene Adresse erhalten.

Rohrmotor 1 = Adresse 1



Rohrmotor 5 = Adresse 5

**B PROGRAMMIERMODUS STARTEN**

**9.**

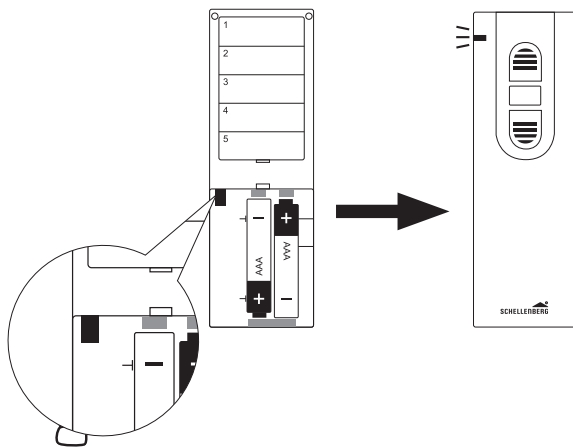



## C FUNK-HANDESENDER KOPPELN

10.

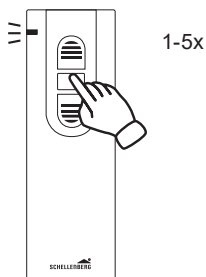

Anwahl Rohrmotor-Adresse.

Taste Stopp so oft drücken, bis sich der gewünschte Rohrmotor meldet.

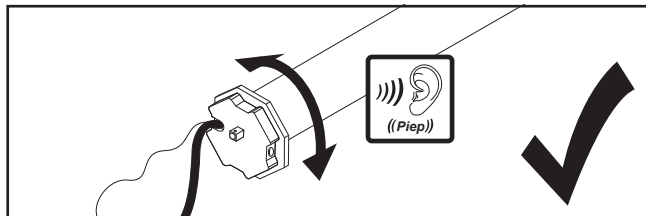

**11.**

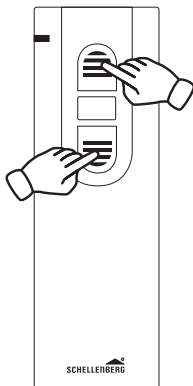

Beide Tasten kurz  
gleichzeitig drücken.

Die Schritte 11 und 12  
innerhalb 5 Sekunden  
ausführen.

## 12.

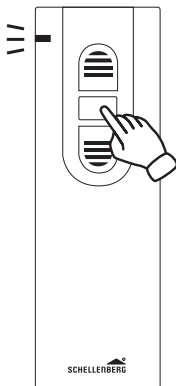

Taste Stopp  
kurz drücken.

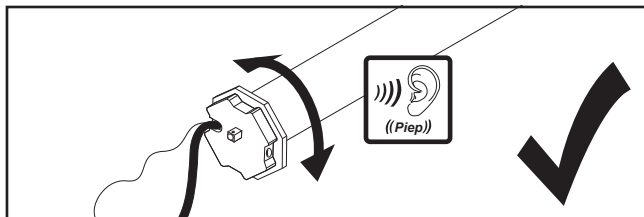

**D ROHRMOTOR-DREHRICHTUNG PRÜFEN**

**13.**

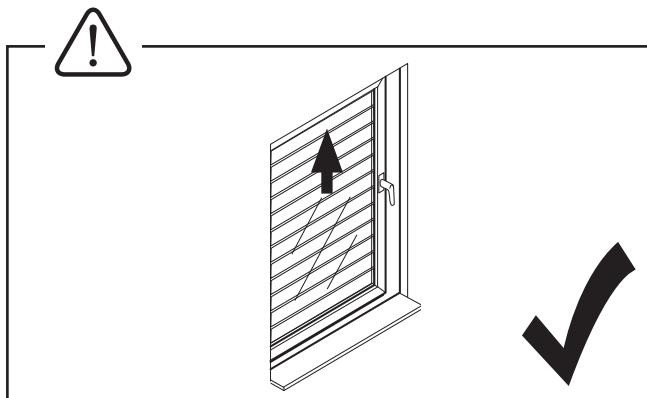
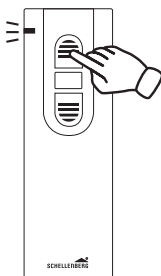

Rohrmotor nicht über Endlagen fahren. Beschädigungsgefahr.



Dreht der Rohrmotor in die gewünschte Richtung lesen Sie weiter auf Seite 22.

## E DREHRICHTUNG ÄNDERN

14.



Beide Tasten kurz gleichzeitig drücken.

Die Schritte 14 und 15 innerhalb 5 Sekunden ausführen.

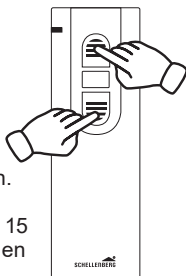

15.



Taste Stopp kurz drücken.

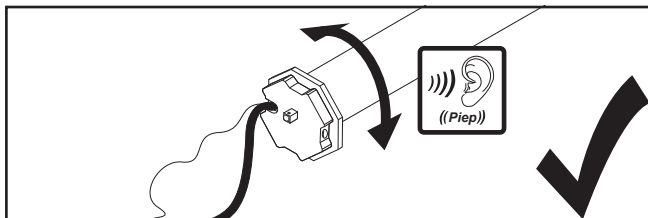

**F ENDLAGE OBEN EINSTELLEN**

**16.**

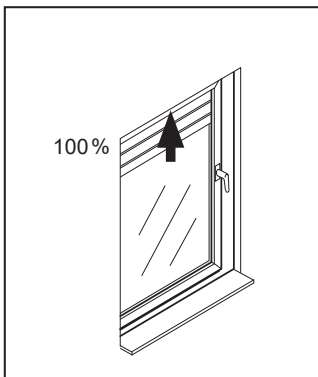
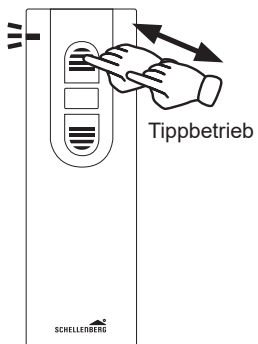
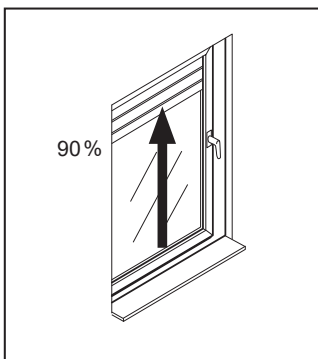
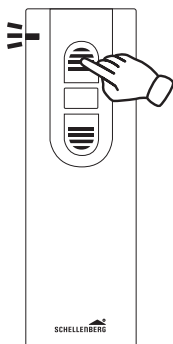

**17.**

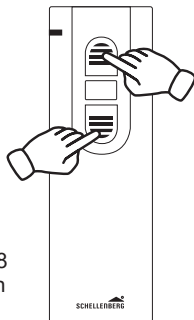

Beide Tasten kurz gleichzeitig drücken.

Die Schritte 17 und 18 innerhalb 5 Sekunden ausführen.

**18.**

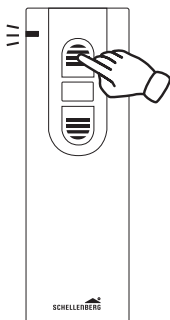

Taste Auffahrt kurz drücken.

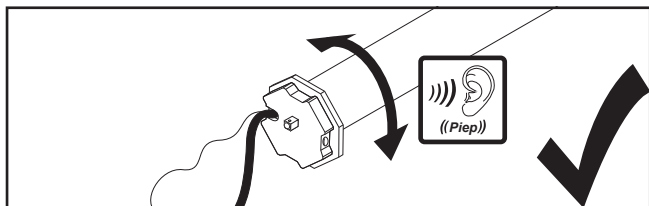

**G ENDLAGE UNTEN EINSTELLEN**

**19.**

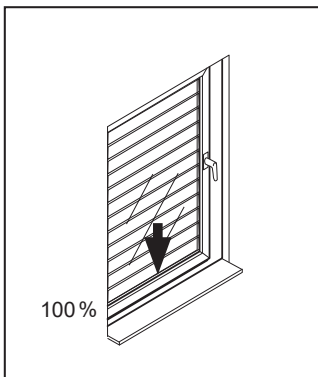
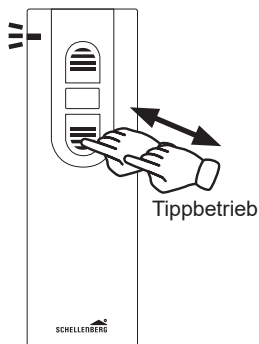
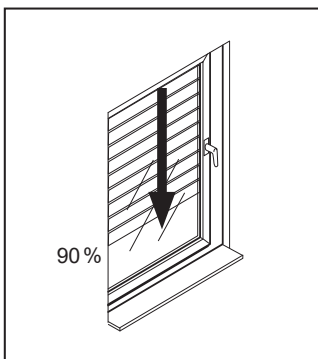
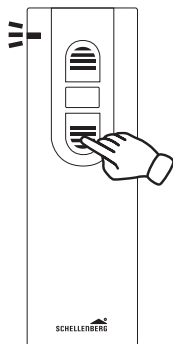



**20.**



Beide Tasten kurz gleichzeitig drücken.

Die Schritte 20 und 21 innerhalb 5 Sekunden ausführen.

**21.**

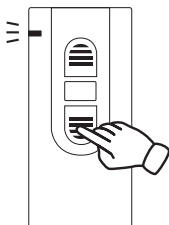

Taste Abfahrt kurz drücken.

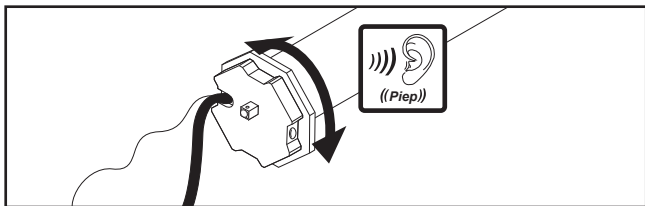

## H PROGRAMMIERMODUS BEENDEN

**22.**

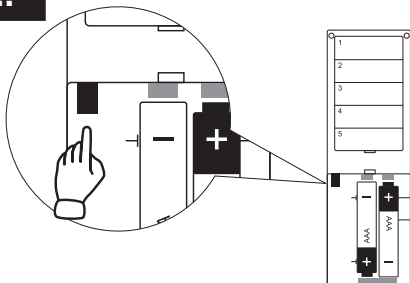

**I ZWISCHENLAGE SETZEN (OPTIONAL)**

**23.**

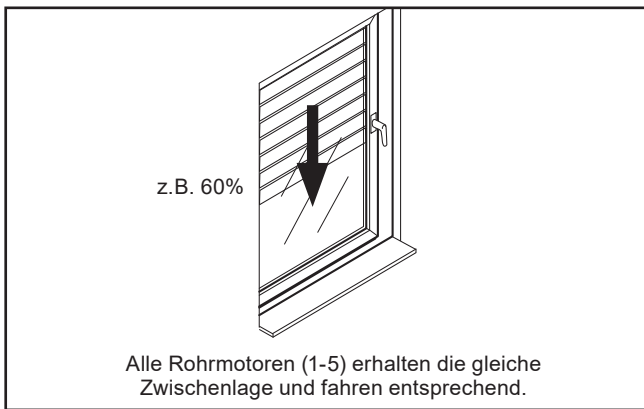
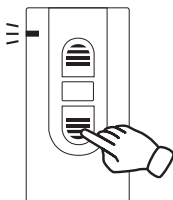

**24.**



Taste Stopp  
kurz drücken.

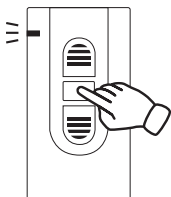

**25.**



Beide Tasten kurz gleichzeitig drücken.

Die Schritte 25 und 26 innerhalb 5 Sekunden ausführen.

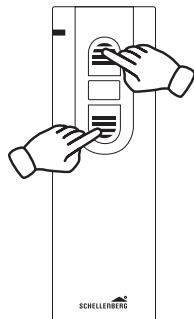

**26.**



Taste Stopp kurz drücken.

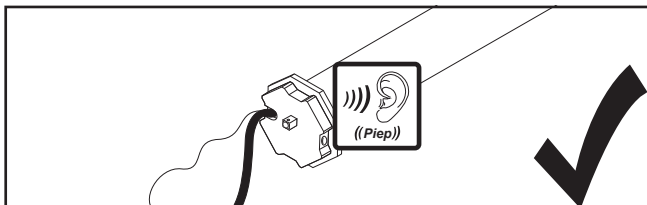
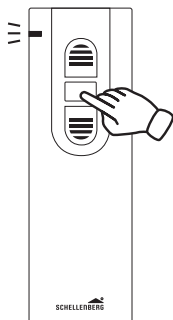

**J ZWISCHENLAGE LÖSCHEN**

**27.**

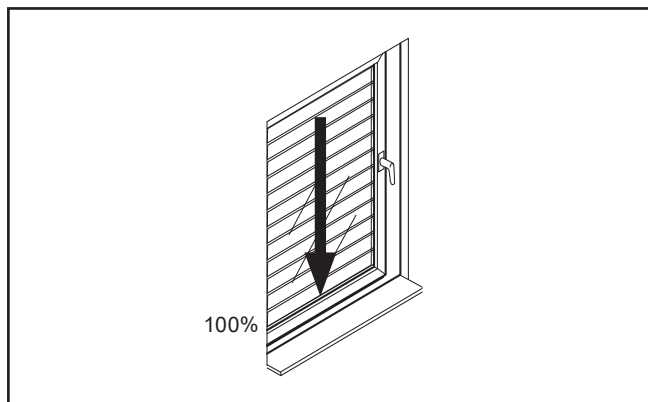
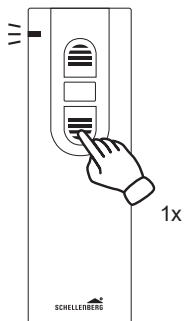

**28.**

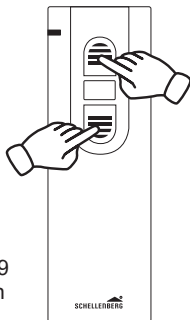

Beide Tasten kurz gleichzeitig drücken.

Die Schritte 28 und 29 innerhalb 5 Sekunden ausführen.

**29.**

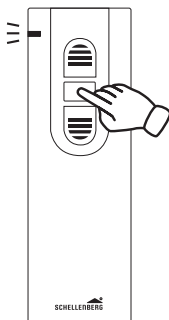

Taste Stopp kurz drücken.

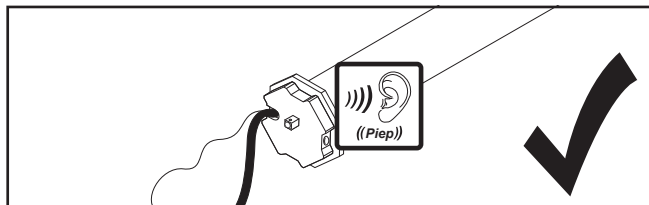

**K ZWISCHENLAGE ANFAHREN**

**30.**

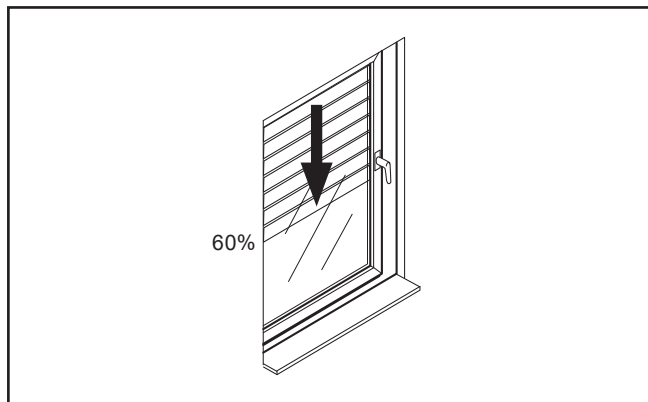
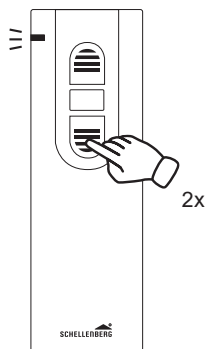

## L ENDLAGE ANFAHREN

31.

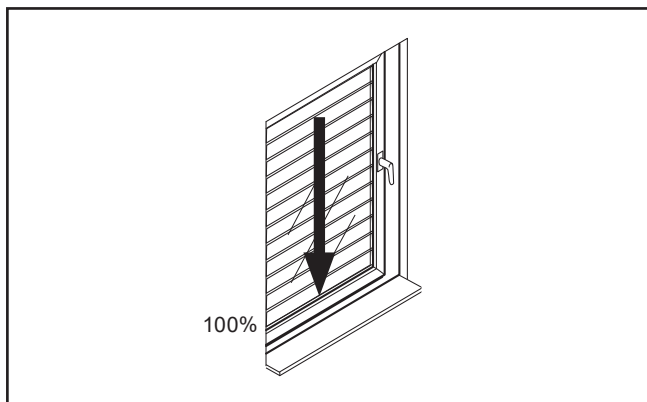
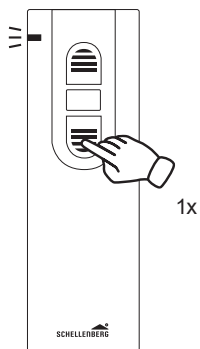

**32.**

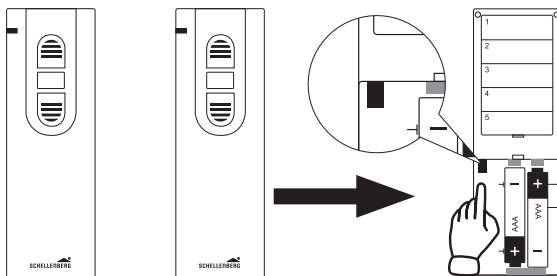

**1 + 2...5**



Das kopieren der Einstellungen kann zwischen den folgenden Schellenberg Funk-Sendern erfolgen:

Funk-Handsender 1-Kanal (Art.Nr. 20015/20021)

Funk-Handsender 5-Kanal (Art.Nr. 20016/20023)

Funk-Zeitschaltuhr (Art.Nr. 20031/20036)

Funk-Zeitschaltuhr PREMIUM (Art.Nr. 20032/20037)



**33.**

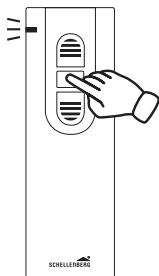

**1**

**Funk-Handsender 1:**  
Taste Stopp drücken

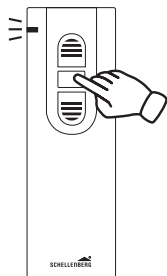

**2**

**Funk-Handsender 2:**  
Innerhalb 5 Sekunden  
Taste Stopp drücken

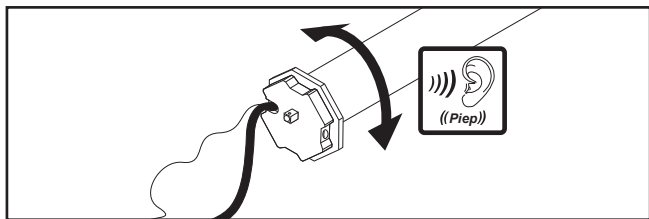

Hinweis:

Alle Einstellungen werden von Funk-Handsender 1 auf  
Funk-Handsender 2 kopiert.

**34.**

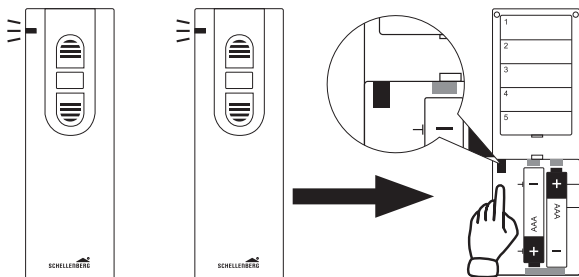

**1 + 2...5**



## N EINSTELLUNGEN DES FUNK-HANSENDERS LÖSCHEN

35.

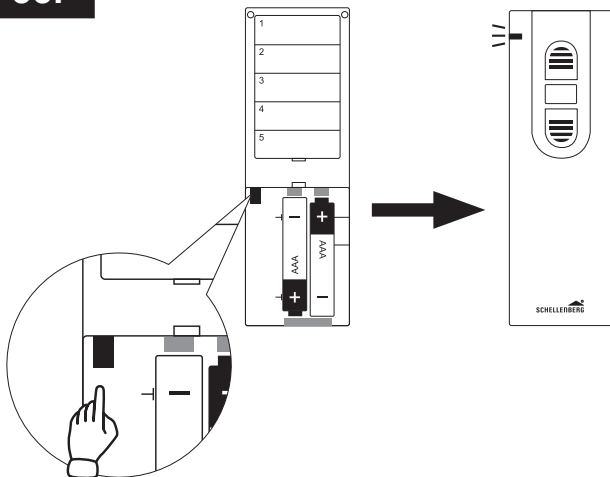

36.



Anwahl Rohrmotor-Adresse.  
Taste Stopp so oft drücken,  
bis sich gewünschter Rohrmotor  
meldet.

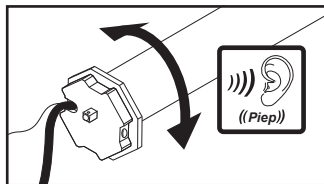

**37.**

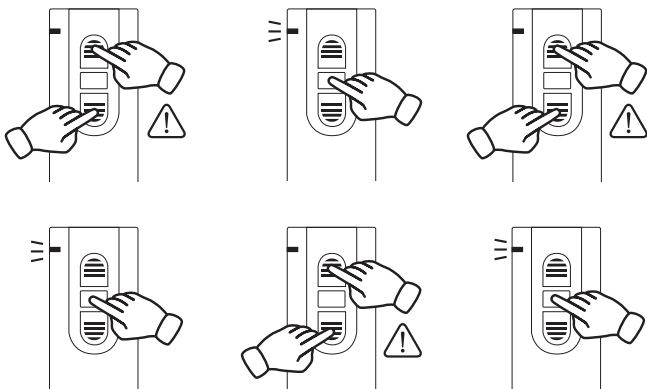

Beide Tasten kurz gleichzeitig drücken.

Alle Schritte müssen hintereinander ausgeführt werden.

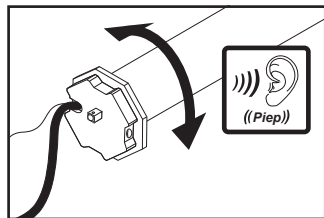

**38.**

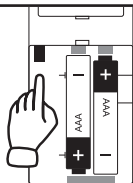

## O. WERKSRESET

39.

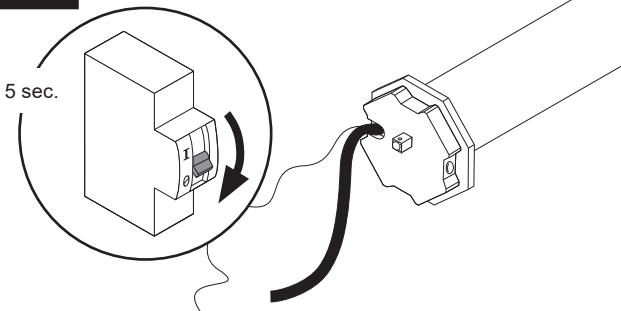

40.

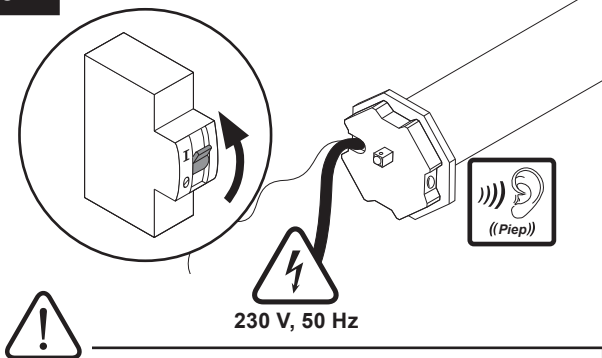

Alle Einstellungen ab Schritt 9 werden gelöscht.  
Erhalten bleiben die Rohrmotor-Adressen.

**41.**

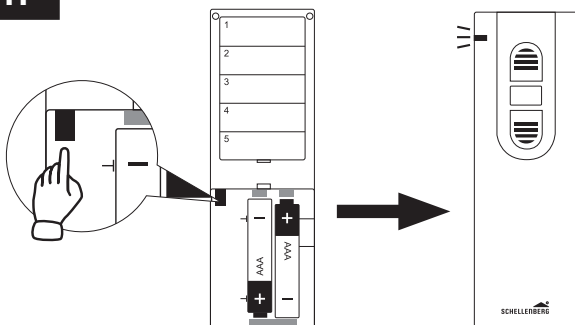

**42.**



Rohrmotorwahl:  
 1x = Rohrmotor 1  
 2x = Rohrmotor 2  
 3x = Rohrmotor 3  
 4x = Rohrmotor 4  
 5x = Rohrmotor 5

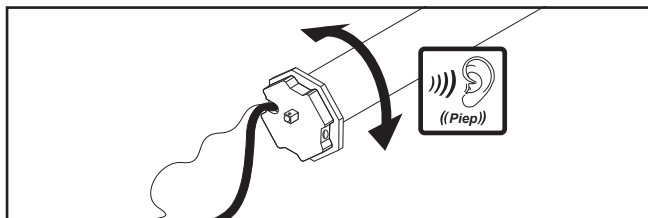

43.

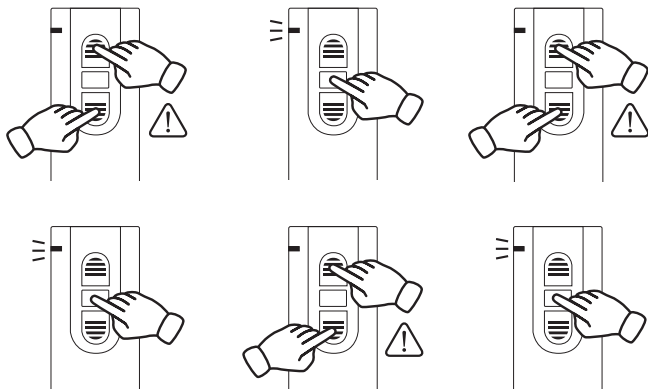

Beide Tasten kurz gleichzeitig drücken.

Alle Schritte müssen hintereinander ausgeführt werden.

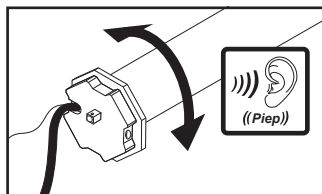

44.

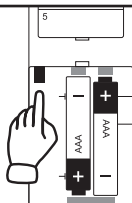



## Kunden-Service

Bei Garantie, Ersatzteilbedarf oder Fragen rund um die sachgemäße Montage Ihres Produktes wenden Sie sich bitte an unseren Kunden-Service.



### Alfred Schellenberg GmbH

An den Weiden 31  
57078 Siegen  
[service@schellenberg.de](mailto:service@schellenberg.de)  
[www.schellenberg.de](http://www.schellenberg.de)

### Erreichbarkeit:

Mo. bis Fr.	7.30 - 21.00 Uhr
Sa.	8.00 - 14.00 Uhr
Tel	0271 89056-444
Fax	0271 89056-398