

weiß 224258-11
anthrazit 224258-13

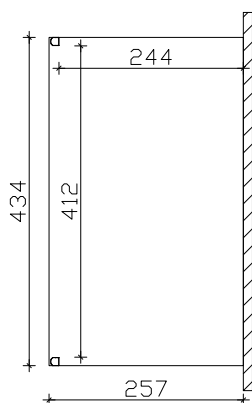

Grundriss

weiß 224302-11
anthrazit 224302-13

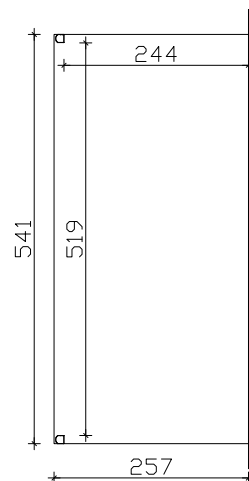

Grundriss

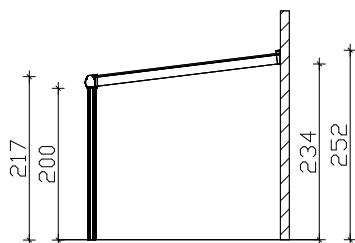

Schnitt

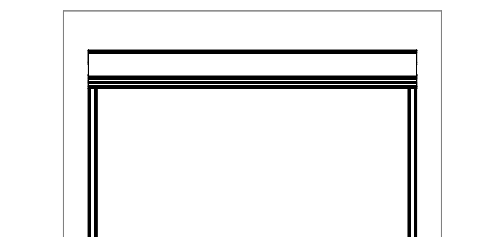

Ansicht 434cm

M 1:100

"Genua" Terrassenüberdachung 434cm / 541cm x 257cm

Datenblatt / Baubeschreibung

Material	Aluminium, pulverbeschichtet, weiß RAL 9016 / anthrazit DB 703
Pfosten	2 Stück 11x11x202cm (vorne gerundet)
Dacheindeckung	Polycarbonat Doppelstegplatten 16mm (transparent)
Schneelast	sk = 0,85kN/m²
Breite x Tiefe	434cm / 541cm x 257cm
Gesamthöhe / Durchgang	217-252cm / 200cm
Fläche (umb.Raum)	11,15m² (26,04m³) / 13,90m² (32,47m³)
Dachneigung	7°
Verpackungseinheit	BxLxH 120x440/550x50cm / Gewicht 225/260kg
Inklusive Aufbauanleitung	Montagematerial, Pfostenlaschen zum Einbetonieren, Regenrinne mit Ablauf, integrierter Wandabschluss (ohne Dübel für Wandbefestigung)

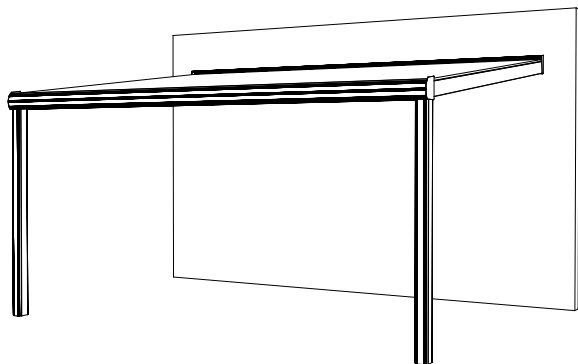

weiß 224265-11
anthrazit 224265-13

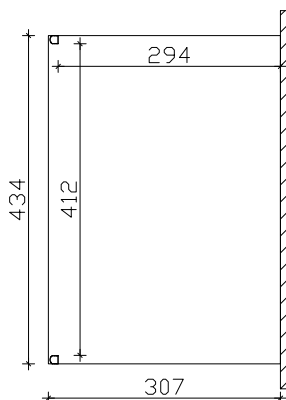

Grundriss

weiß 224319-11
anthrazit 224319-13

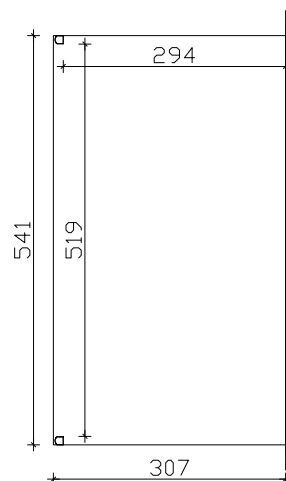

Grundriss

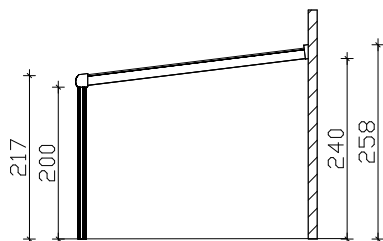

Schnitt

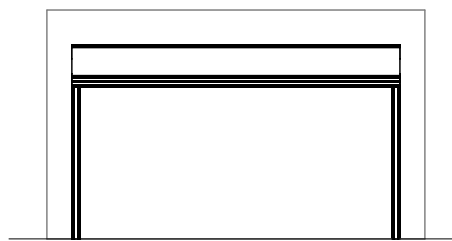

Ansicht 434cm

M 1:100

"Genua" Terrassenüberdachung 434cm / 541cm x 307cm

Datenblatt / Baubeschreibung

Material	Aluminium, pulverbeschichtet, weiß RAL 9016 / anthrazit DB 703
Pfosten	2 Stück 11x11x202cm (vorne gerundet)
Dacheindeckung	Polycarbonat Doppelstegplatten 16mm (transparent)
Schneelast	sk = 0,85kN/m²
Breite x Tiefe	434cm / 541cm x 307cm
Gesamthöhe / Durchgang	217-258cm / 200cm
Fläche (umb.Raum)	13,32m² (31,51m³) / 16,61m² (39,28m³)
Dachneigung	7°
Verpackungseinheit	BxLxH 120x440/550x55cm / Gewicht 240/280kg
Inklusive Aufbauanleitung	Montagematerial, Pfostenlaschen zum Einbetonieren, Regenrinne mit Ablauf, integrierter Wandabschluß (ohne Dübel für Wandbefestigung)

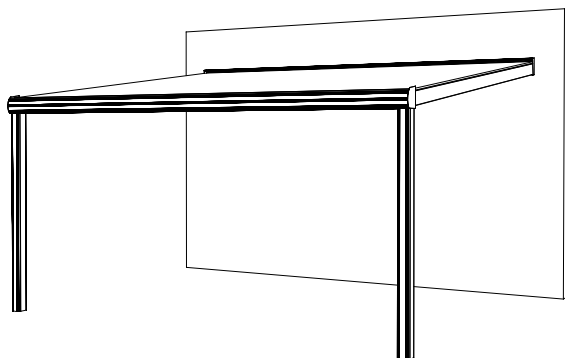

weiß 224272-11
anthrazit 224272-13

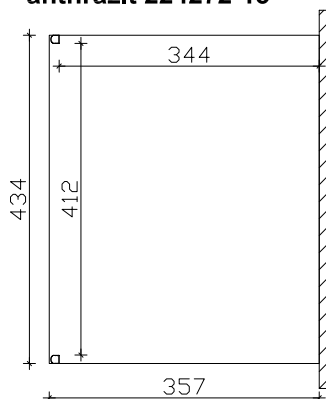

Grundriss

weiß 224326-11
anthrazit 224326-13

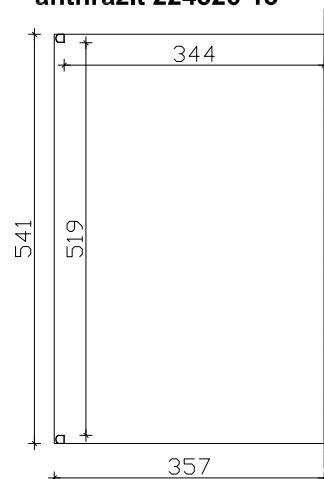

Grundriss

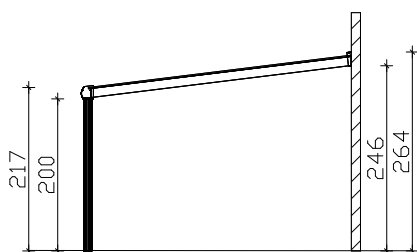

Schnitt

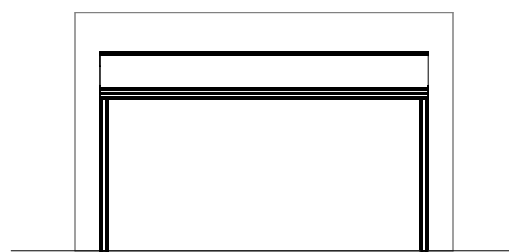

Ansicht 434cm

M 1:100

"Genua" Terrassenüberdachung 434cm / 541cm x 357cm

Datenblatt / Baubeschreibung

Material	Aluminium, pulverbeschichtet, weiß RAL 9016 / anthrazit DB 703
Pfosten	2 Stück 11x11x202cm (vorne gerundet)
Dacheindeckung	Polycarbonat Doppelstegplatten 16mm (transparent)
Schneelast	sk = 0,85kN/m²
Breite x Tiefe	434cm / 541cm x 357cm
Gesamthöhe / Durchgang	217-264cm / 200cm
Fläche (umb.Raum)	15,49m² (37,11m³) / 19,31m² (46,26m³)
Dachneigung	7°
Verpackungseinheit	BxLxH 120x440/550x60cm / Gewicht 255/300kg
Inklusive Aufbauanleitung	Montagematerial, Pfostenlaschen zum Einbetonieren, Regenrinne mit Ablauf, integrierter Wandabschluß (ohne Dübel für Wandbefestigung)