

# Handsender 1 Kanal

20015/20019

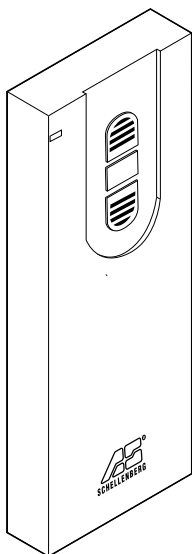

## INHALTSVERZEICHNIS

Sicherheit und Hinweise .....	3
Technische Daten .....	7
Montage .....	9
Anzeigen- und Tastenerklärung.....	12
Handsender Programmierung .....	14-39
A. Motor: Adresse zuweisen .....	14
B. Programmierung starten.....	16
C. Handsender mit Motor koppeln.....	17
D. Motordrehrichtung prüfen .....	20
E. Drehrichtung ändern .....	21
F. Endlage oben einstellen.....	22
G. Endlage unten einstellen.....	24
H. Programmierung beenden .....	25
I. Zwischenlage setzen (optional) .....	26
J. Zwischenlage löschen .....	28
K. Zwischenlage anfahren.....	30
L. Endlage anfahren.....	31
M. Weitere Handsender anlernen.....	32
N. Einstellungen des Handsenders löschen .....	35
O. Werksreset .....	37

## SICHERHEIT UND HINWEISE

Sehr geehrte Kundin, sehr geehrter Kunde,



bitte lesen Sie vor der Montage und Inbetriebnahme diese Anleitung vollständig durch. Beachten Sie alle Sicherheitshinweise, bevor Sie mit den Arbeiten beginnen. Bewahren Sie die Anleitung auf und weisen Sie jeden Benutzer auf eventuelle Gefahren hin, die im Zusammenhang mit diesem Produkt stehen. Bei Schäden, die durch unsachgemäßen Gebrauch oder durch fehlerhafte Montage entstehen, erlischt die Garantie und jeder Gewährleistungsanspruch.

### 1. SICHERHEITSHINWEISE



Es besteht Verletzungsgefahr durch Stromschlag. Vor Arbeiten an elektrischen Anlagen muss diese spannungsfrei geschaltet werden.

- Den Funkhandsender nur in trockenen Räumen verwenden.
- Die funkbetriebene Rollladenanlage muss während des Betriebs einsehbar sein, insbesondere wenn die Rollladenanlage durch mehr als einen Funksender angesteuert wird.
- Halten Sie Personen aus dem Fahrbereich der Rollladenanlage fern. Es besteht Verletzungsgefahr.
- Der Funkhandsender ist kein Spielzeug, halten Sie Kinder davon fern.

- Es besteht Verletzungs- und Erstickungsgefahr durch Kleinteile des Funkhandsenders und der Verpackung.
- Für den Betrieb einer Rollladenanlage über Funksender müssen die landesspezifischen Bestimmungen beachtet werden.
- Batterien nur durch den gleichen Typ ersetzen, LR03 / AAA.

## 2. CE-ERKLÄRUNG UND KONFORMITÄT



Den Handsender und die Batterien nicht im Hausmüll entsorgen. Den Funkhandsender an einer geeigneten Stellen für elektrische Altgeräte abgeben. Verbrauchte Batterien an einer entsprechenden Sammelstelle abgeben.

## EG-Konformitätserklärung

Der Hersteller: Alfred Schellenberg GmbH  
An den Weiden 31  
57078 Siegen

Erklärt hiermit, dass die genannten Produkte den wesentlichen Schutzanforderungen entsprechen, die in den Richtlinien des Rates über elektrische und elektronische Produkte festgelegt sind.

Der Handsendertyp:	Handsender 1 Kanal, Gehäuse weiß	Artikel-Nr.: 20015
	Handsender 1 Kanal, Gehäuse schwarz	Artikel-Nr.: 20019
	Handsender 5 Kanal, Gehäuse weiß	Artikel-Nr.: 20016
	Handsender 5 Kanal, Gehäuse schwarz	Artikel-Nr.: 20020

### Richtlinien 1999 / 5 / EG über Funkanlagen und Telekommunikationseinrichtungen

Zur Beurteilung wurden folgende harmonisierte europäische Normen herangezogen:

Elektromagnetische Verträglichkeit-, Emission- und Störfestigkeit  
EN 301489-1, V1.8.1 und EN 301 489-3, V1.4.1

Spektrumangelegenheiten Sender  
EN 300 220-1, V2.1.1 und EN 300 220-2, V2.1.2

Elektrische Sicherheit  
EN 60950-1:2006 + A11:2009; A1:2010

Exposition in elektromagnetischen Feldern:  
EN 62479:2010

Siegen, den 28. August 2012

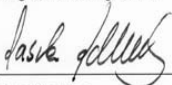

---

Geschäftsleitung

### 3. BESTIMMUNGSGEMÄSSE VERWENDUNG

- Den Handsender nur mit Geräten verbinden, die vom Hersteller zugelassen sind.
- Eine andere oder darüber hinaus gehende Verwendung des Funkhandsenders gilt nicht als bestimmungsgemäß.
- Der Funkhandsender darf nicht in Bereichen mit hohem Risiko der Störung Dritter, beispielsweise Krankenhäusern, Flughäfen oder ähnlichen Einrichtungen, betrieben werden.
- Es besteht kein Schutz vor Störungen durch andere ordnungsgemäß aufgebaute und betriebene Funkanlagen, insbesondere durch ordnungsgemäße Anlagen, die im gleichen Frequenzbereich arbeiten.
- Die über den Funkhandsender betriebenen Rollladenanlagen müssen in einem einwandfreiem Zustand sein.
- Für Folgeschäden, Sachschäden und Personenschäden bei nicht bestimmungsgemäßer Verwendung haftet die Alfred Schellenberg GmbH nicht.
- Der Betrieb des Funkhandsenders in der Nähe von Geräten mit magnetischer Strahlung oder metallischen Flächen beeinträchtigt die störungsfreie Funktion.
- Die Reichweite des Funkhandsenders ist durch europäische Verordnungen und Richtlinien des Gesetzgebers begrenzt.
- Die Reichweite des Handsenders beträgt ca. 150 Meter auf freiem Feld und ca. 20 Meter im Gebäude.

## 4. NUTZUNGSHINWEISE

Pro Kanal können bis zu 5 Motoren angelernt werden. Alle 5 Motoren werden über den Handsender gleichzeitig angesteuert. Rollläden für Fenster und Türen können separat programmiert werden. An einen Motor können bis zu 5 Handsender angelernt werden.

### TECHNISCHE DATEN

<b>Sendefrequenz</b>	<b>868,4 MHz</b>
<b>Reichweite auf freiem Feld</b>	<b>bis zu 150 Meter</b>
<b>Reichweite im Gebäude</b>	<b>bis zu 20 Meter</b>
<b>Spannungsversorgung</b>	<b>3 V DC</b>
<b>Batterietyp</b>	<b>2 x LR03 / AAA</b>
<b>Schutzart</b>	<b>IP 20</b>
<b>Umgebungstemperatur</b>	<b>0° bis 50° Celsius</b>



Die baulichen Gegebenheiten beeinträchtigen die Reichweite und Funktion des Funkhandsenders.



1x

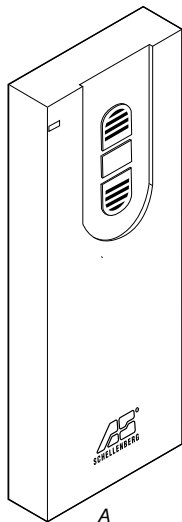

1x

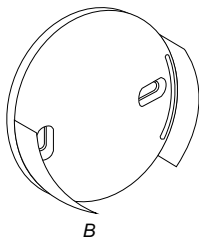

1x

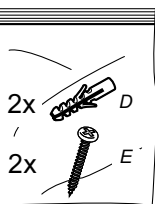
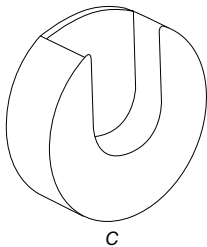

2x

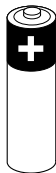

F



1.

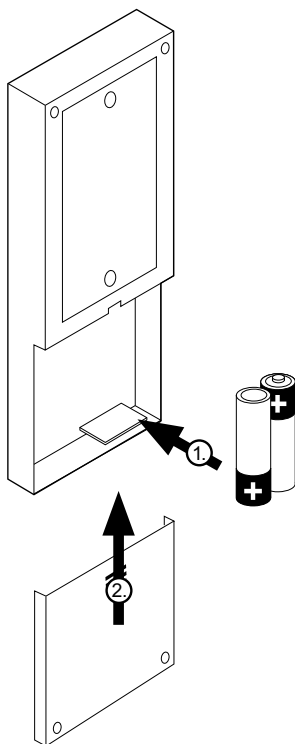

2.

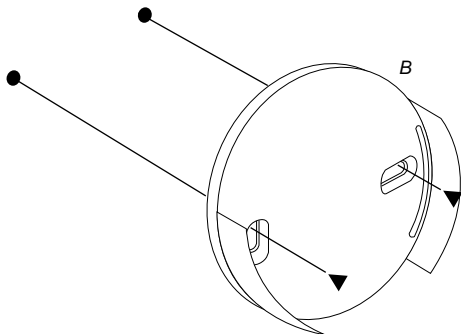

3.

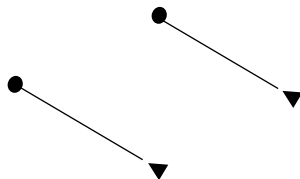

4.

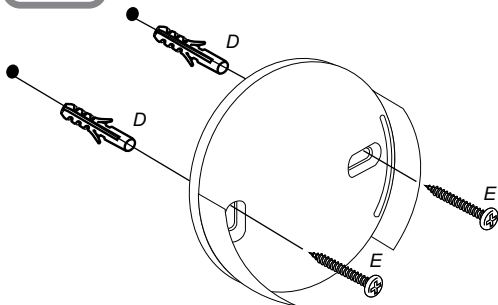

5.

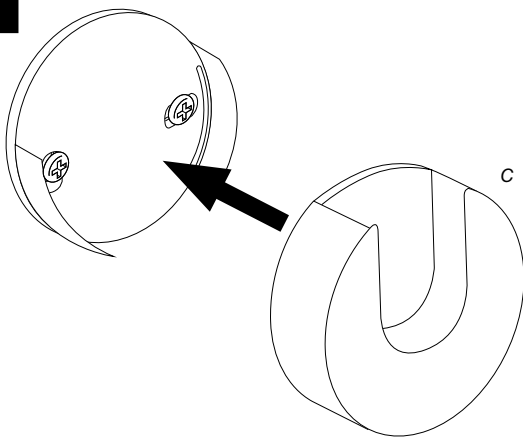

## ANZEIGEN- UND TASTENERKLÄRUNG

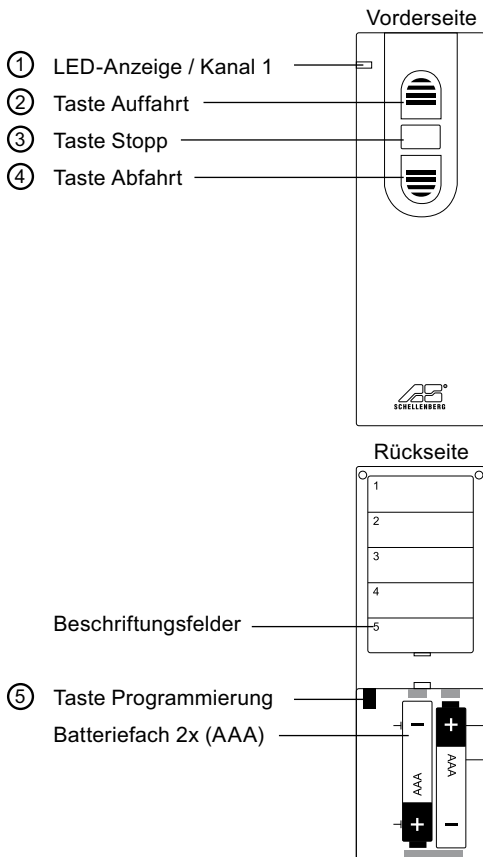

- ① **LED-Anzeige/Kanal 1**  
Zeigt den aktuellen Kanal an.  
Blinkt während der Programmierung.
- 



- ② **Taste Auffahrt**  
Rollladen/Markise fährt nach oben/ein.
- 



- ③ **Taste Stopp**  
Stoppt die Auf-/Abfahrt des Motors.
- 



- ④ **Taste Abfahrt**  
Rollladen/Markise fährt nach unten/aus.
- 



- ⑤ **Taste Programmierung**  
Ein- und Ausschalten des Programmmodus.  
Taste befindet sich im Batteriefach auf der Rückseite.

## A. MOTOR: ADRESSE ZUWEISEN

6.

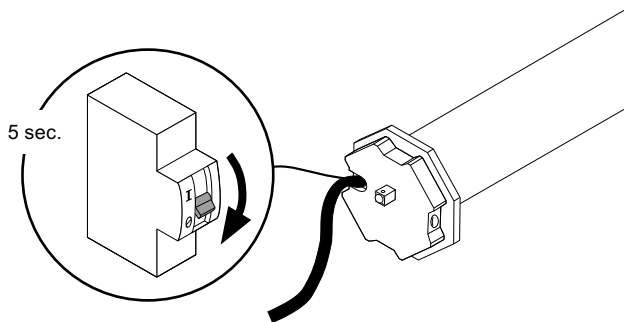

7.

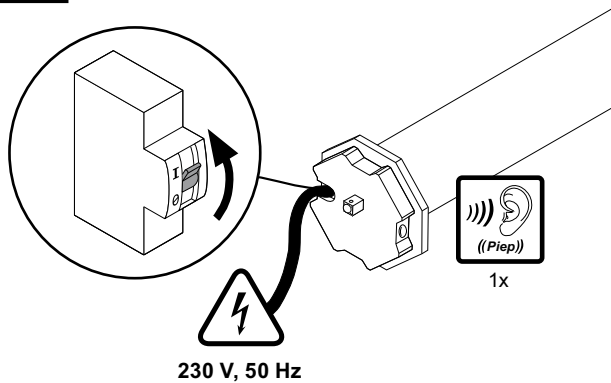

8.

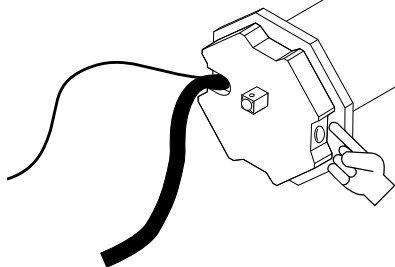

1x = Motor 1  
2x = Motor 2  
3x = Motor 3  
4x = Motor 4  
5x = Motor 5

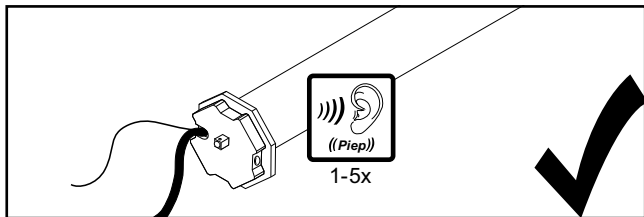

Bis zu 5 Motoren können pro Kanal angelernt werden. Jeder dieser Motoren muss eine eigene Adresse erhalten.

Motor 1 = Adresse 1



Motor 5 = Adresse 5

## B. PROGRAMMIERUNG STARTEN

### 9.

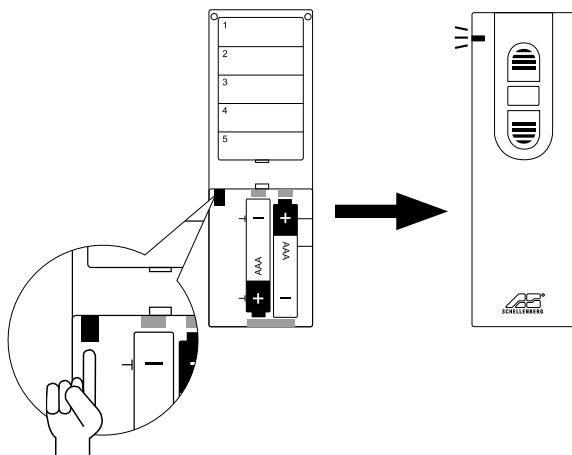



## C. HANDSENDER MIT MOTOR KOPPELN

10.

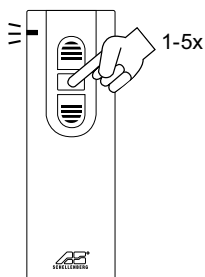

Anwahl Motor Adresse.

Stopp-Taste so oft drücken, bis sich gewünschter Motor meldet.

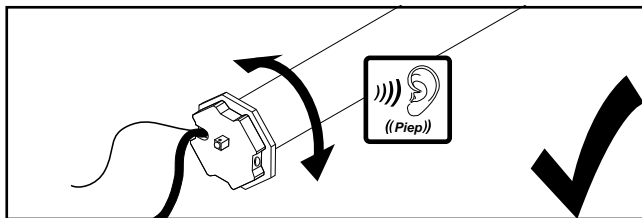

11.

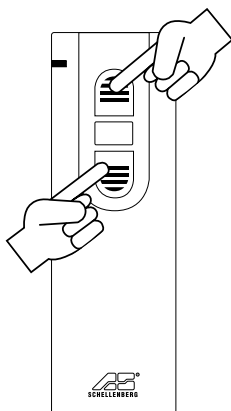

12.

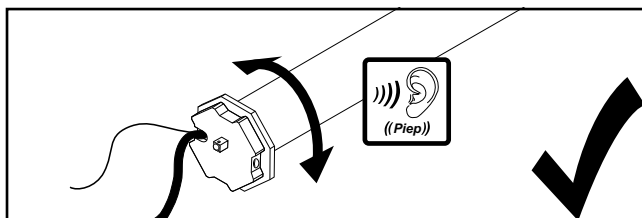
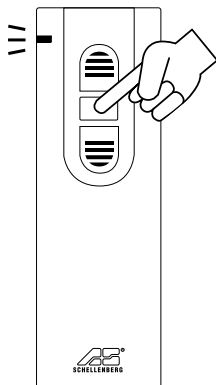

## D. MOTORDREHRICHTUNG PRÜFEN

13.

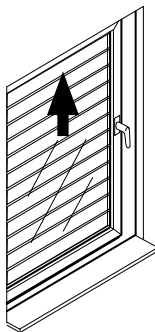
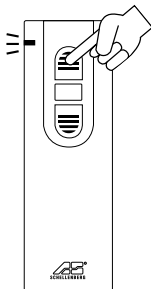

Motor nicht über Endpunkte fahren. Beschädigungsgefahr.

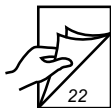

Dreht der Motor in die gewünschte Richtung lesen Sie weiter auf Seite 22.

## E. DREHRICHTUNG ÄNDERN

14.

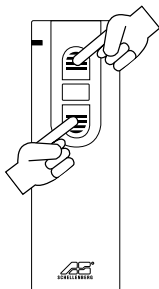

15.

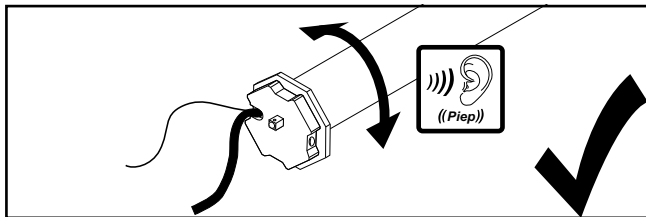
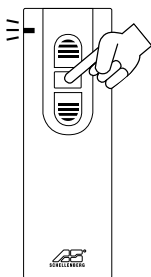

## F. ENDLAGE OBEN EINSTELLEN

16.

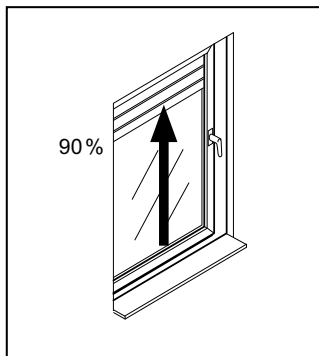
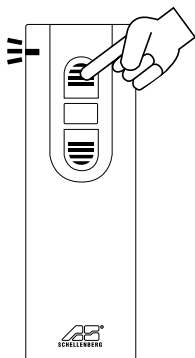

Tippbetrieb

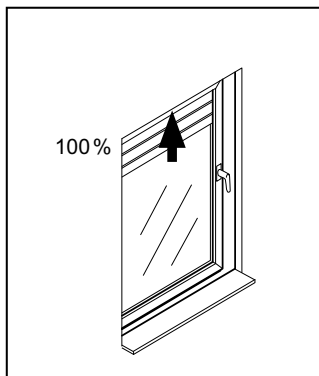
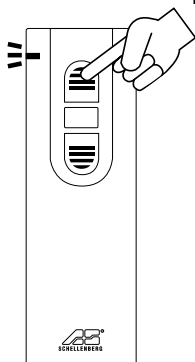

17.

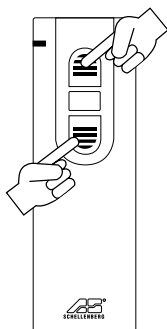

18.

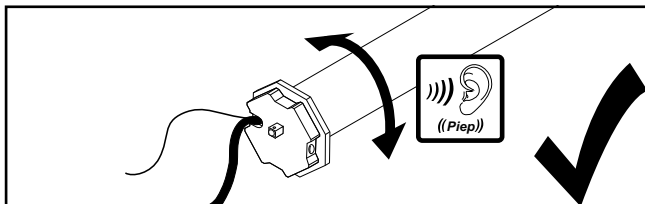
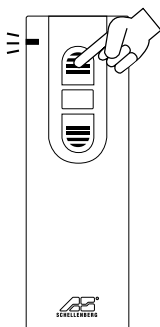

## G. ENDLAGE UNTEN EINSTELLEN

19.

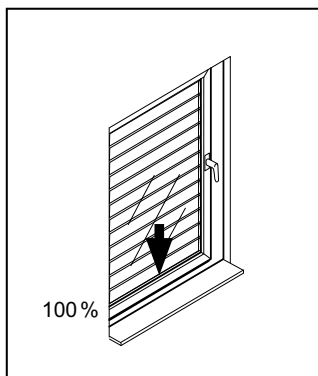
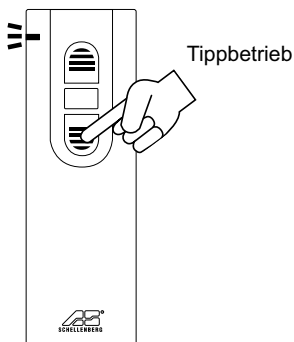
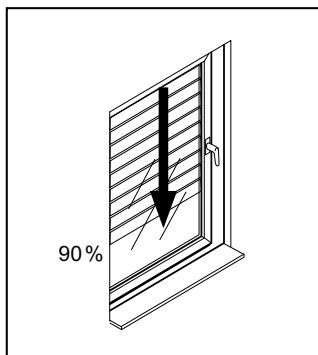
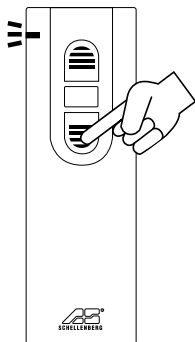



20.

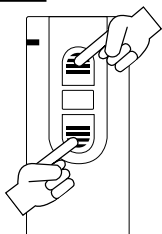

21.

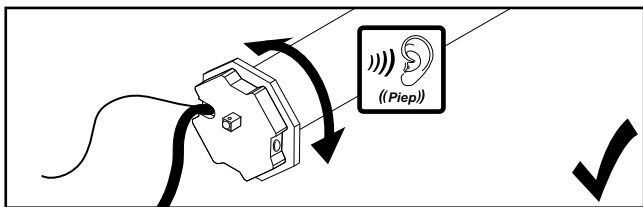
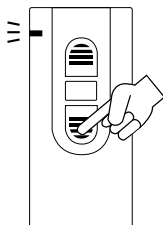

## H. PROGRAMMIERUNG BEENDEN

22.

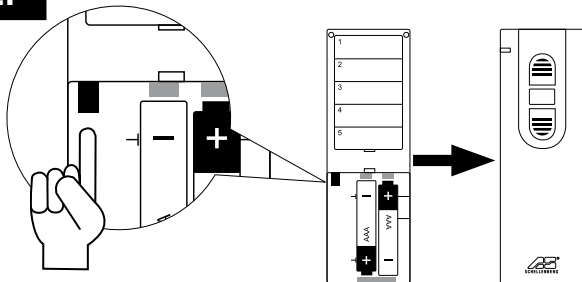

## I. ZWISCHENLAGE SETZEN (OPTIONAL)

23.

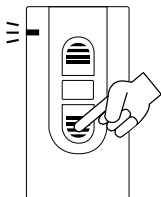

z.B. 60%

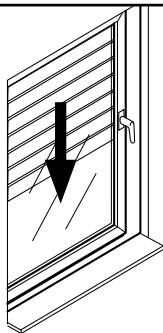

Alle Motoren (M1-M5) erhalten die gleiche Zwischenlage und fahren entsprechend.

24.

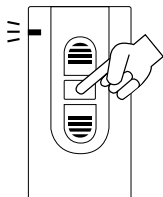

25.

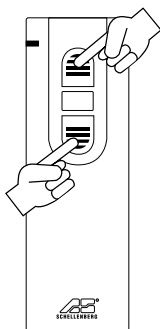

26.

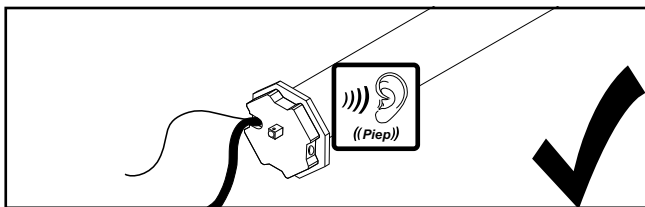
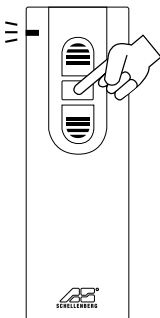

## J. ZWISCHENLAGE LÖSCHEN

27.

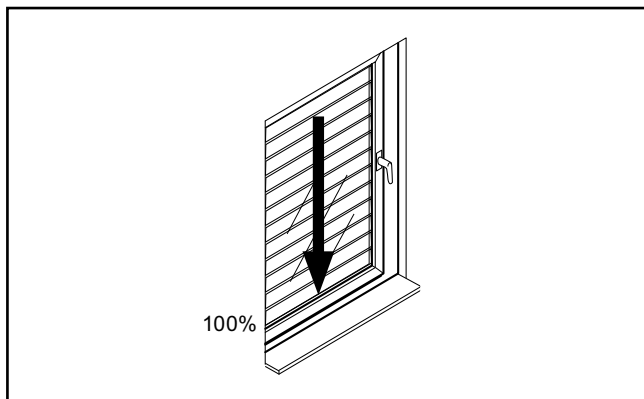
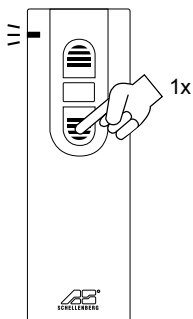

28.

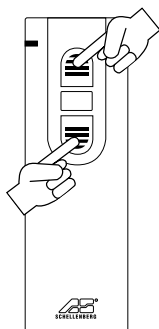

29.

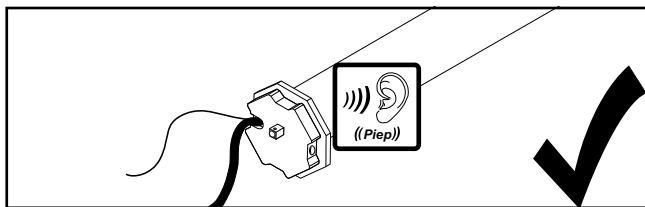
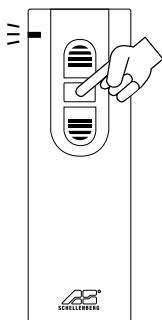

## K. ZWISCHENLAGE ANFAHREN

30.

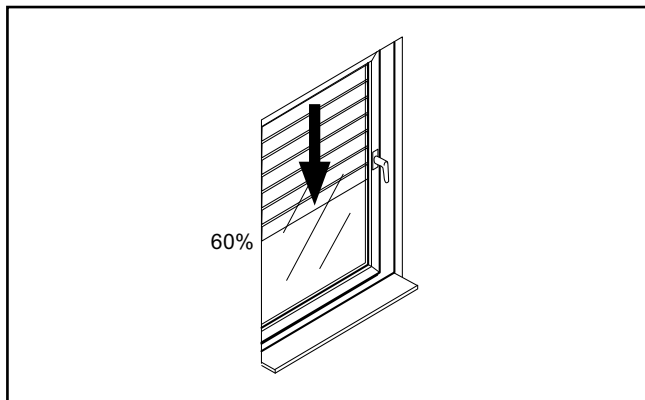
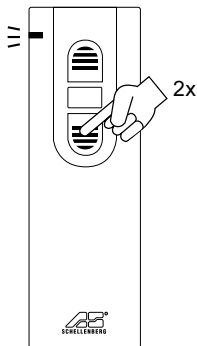

## L. ENDLAGE ANFAHREN

31.

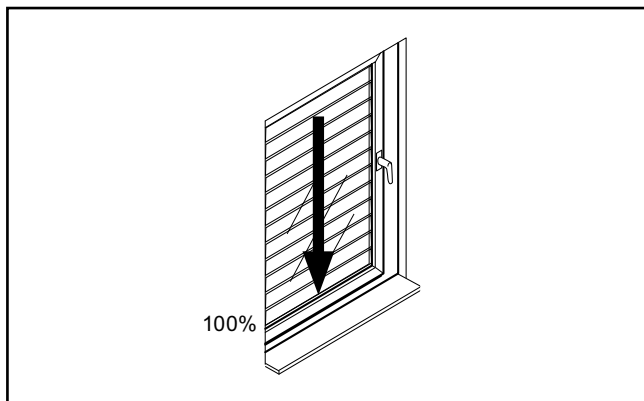
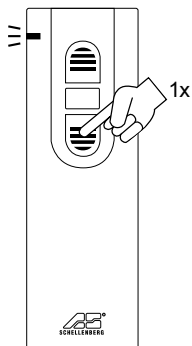

## M. WEITERE HANDSENDER ANLERNEN

32.

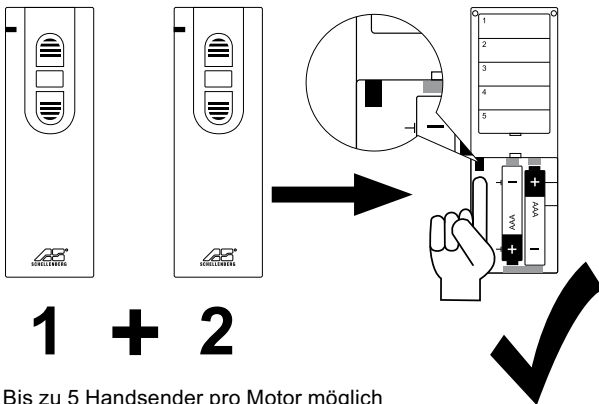

Bis zu 5 Handsender pro Motor möglich



33.

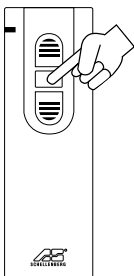

1

**Handsender 1:**  
Stopp-Taste drücken

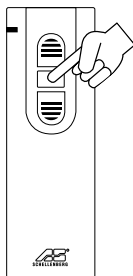

2

**Handsender 2:**  
Innerhalb 5 Sekunden  
Stopp-Taste drücken

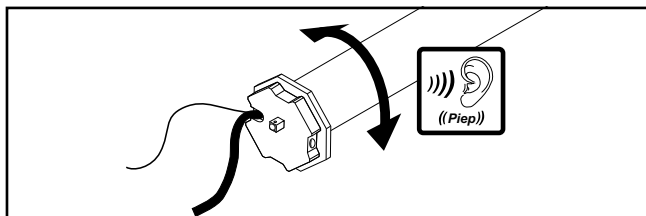

34.

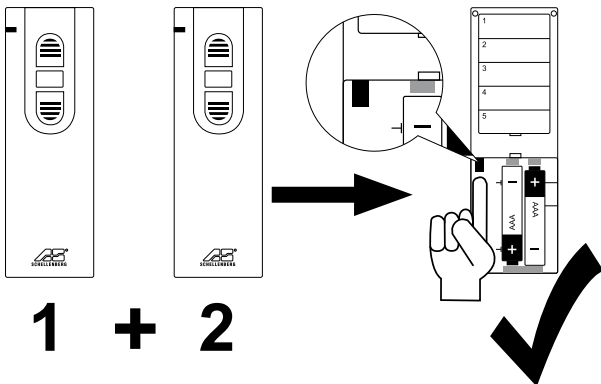

## N. EINSTELLUNGEN DES HANDSENDERS LÖSCHEN

35.

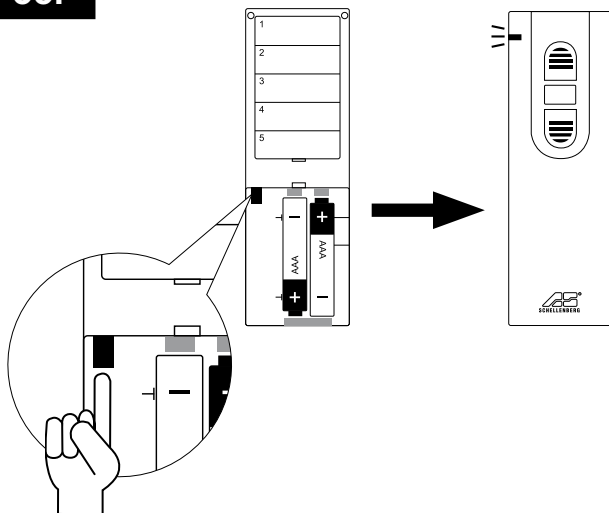

36.

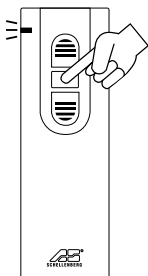

Anwahl Motor Adresse.  
Stopp-Taste so oft drücken, bis  
sich gewünschter Motor meldet.

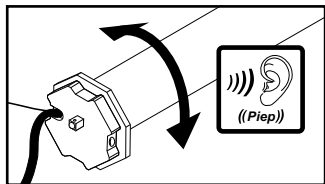

37.

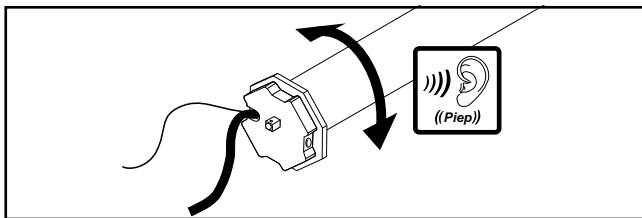
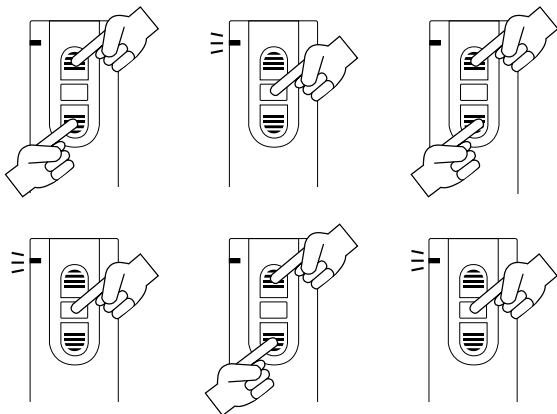

38.

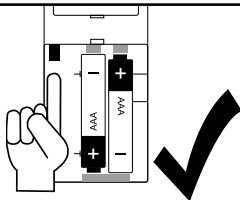

## O. WERKSRESET

39.

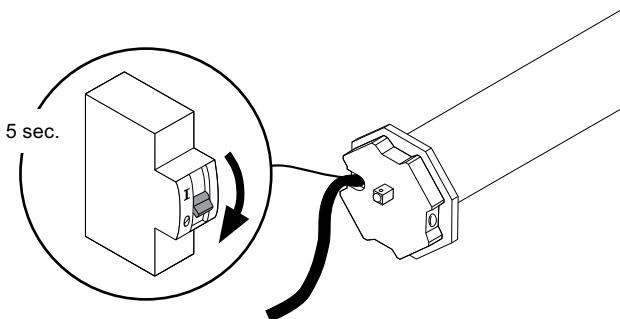

40.

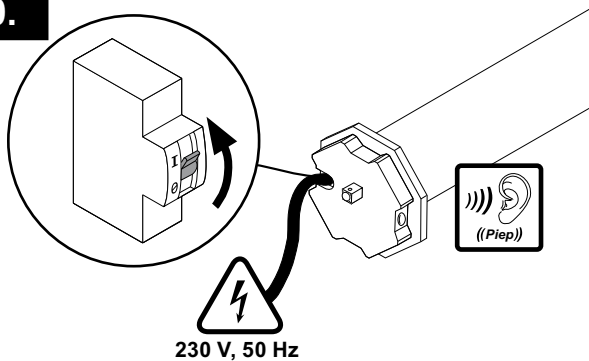

Alle Einstellungen ab Schritt 9 werden gelöscht.  
Erhalten bleiben die zugewiesenen Motor-Adressen.

41.

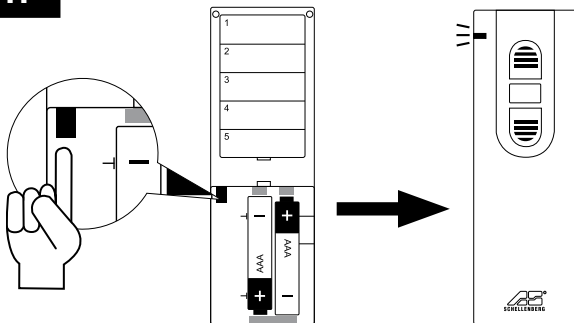

42.

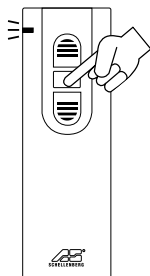

Motorwahl:  
 1x = Motor 1  
 2x = Motor 2  
 3x = Motor 3  
 4x = Motor 4  
 5x = Motor 5

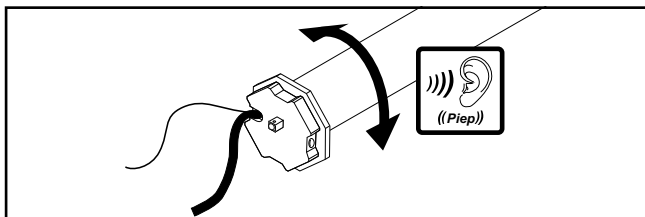

43.

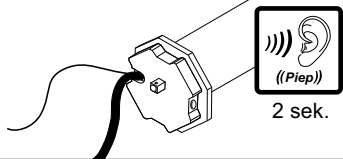
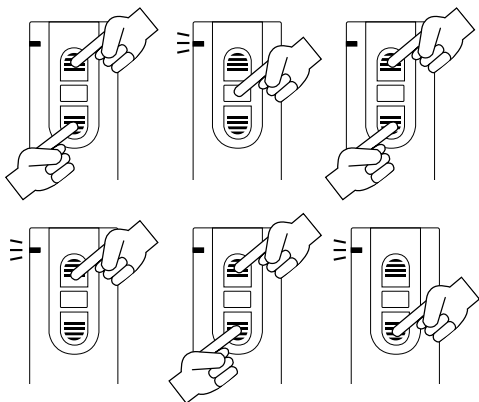

44.

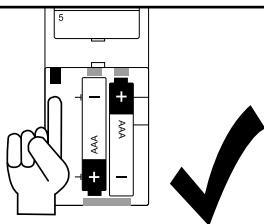



### **Kunden-Service**

Bei Garantie, Ersatzteilbedarf oder Fragen rund um die sachgemäße Montage Ihres Produktes, wenden Sie sich bitte an unseren Kunden-Service.

### **Alfred Schellenberg GmbH**

An den Weiden 31  
57078 Siegen  
[service@schellenberg.de](mailto:service@schellenberg.de)  
[www.schellenberg.de](http://www.schellenberg.de)

### **Erreichbarkeit:**

Mo. bis Fr.	7.30 - 21.00 Uhr
Sa.	8.00 - 14.00 Uhr
Tel	0271 89056-444
Fax	0271 89056-398