

**SKAN HOLZ  
Blockbohlenhäuser**

1. 28mm Blockbohlen als stabile Wandkonstruktion
2. verdeckter Windverband zur optimalen Raumausnutzung
3. profilierte Eckverbindungen als sicherer Regenschutz

Holzfußboden mit Grundlagern, Dachpappe und Zubehör sind im Lieferumfang enthalten.

SKAN HOLZ Eckverbindung

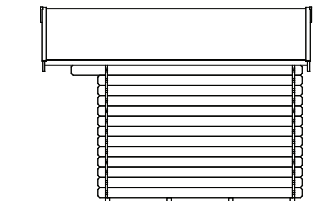
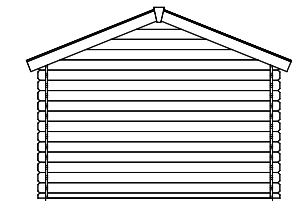
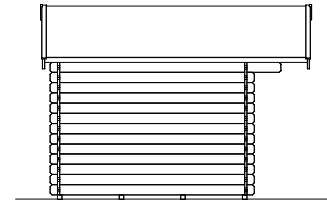
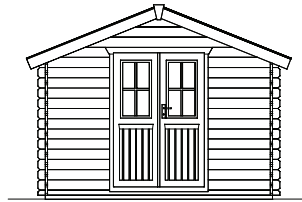
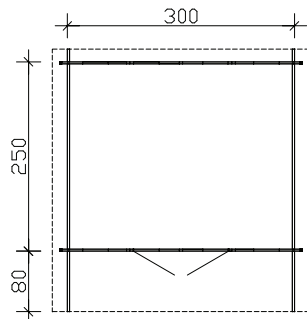
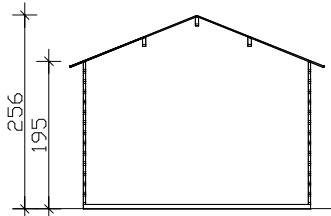
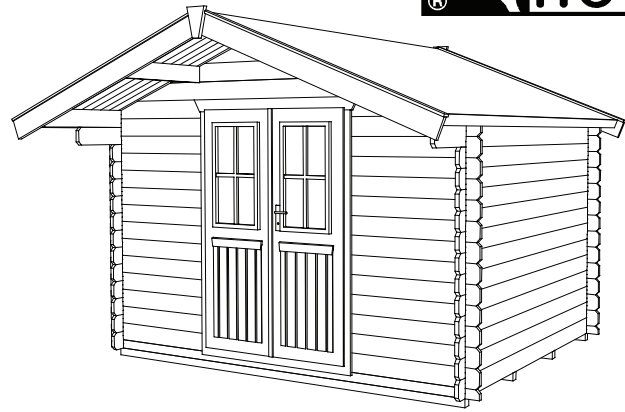

Grundriss, Schnitt und Ansichten M 1:100

**Faro 300 x 250cm**

**Technische Information / Baubeschreibung**



<b>Wände</b>	<b>28mm Blockbohlen</b> , unbehandelt
<b>Dach</b>	<b>19mm Profilholz</b> , unbehandelt
<b>Fußboden</b>	<b>19mm Fußboden-Dielen</b> , unbehandelt
<b>Grundlager</b>	<b>4 Stk. 60 x 60mm</b> , imprägniert
<b>Eisenteile</b>	<b>verzinkt</b>
<b>Breite x Tiefe</b>	<b>300cm x 250cm zzgl. 80cm Vordach</b>
<b>Höhe Traufe / Giebel</b>	<b>195cm / 256cm</b>
<b>Fläche / umb. Raum</b>	<b>7,50m<sup>2</sup> / 16,91m<sup>3</sup></b> (ohne Vordach) / <b>22,32m<sup>3</sup></b> (inkl. Vordach)
<b>Dachneigung</b>	<b>22° / Schneelast max. sk = 0,75kN/m<sup>2</sup></b>
<b>Dachüberstand</b>	<b>Giebel vorn 80cm, sonst 20cm / Dachfläche 12,49m<sup>2</sup></b>
<b>Verpackungseinheit</b>	<b>B x L x H 120 x 375 x 44cm / 604kg</b>
<b>EAN</b>	<b>4018211 602155</b>
<b>Inklusive</b>	<b>1 Doppeltür</b> (Durchgang 116 x 172,5cm), <b>1 Lage Dachpappe</b> , <b>verdeckte Zuganker-Konstruktion</b> , <b>profilierte Eckverbindungen</b>