



1800/12 V

#55128



Deutsch D Originalbetriebsanweisung ELEKTROSEILWINDE	4
English GB Translation of original operating instructions ELECTRIC CABLE WINCH	9
Français F Traduction du mode d'emploi d'origine TREUIL À CÂBLE ÉLECTRIQUE	14
Čeština CZ Překlad originálního návodu k provozu ELEKTRICKÝ LANOVÝ NAVIJÁK	19
Slovenčina SK Preklad originálneho návodu na obsluhu ELEKTRICKÝ LANOVÝ NAVIJÁK	24
Nederlands NL Vertaling van de originele gebruiksaanwijzing ELEKTRISCHE KABELLIJER	29
Italiano I Traduzione del Manuale d'Uso originale VERRICELLO ELETTRICO	34
Magyar H Eredeti használati utasítás fordítása ELEKTROMOS DRÓTKÖTELES EMELŐ	39

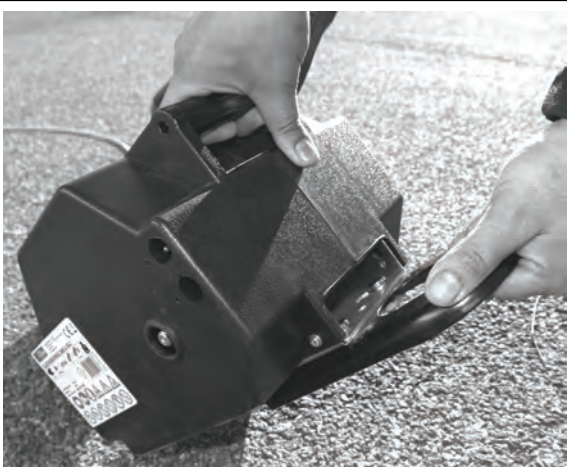

A**B****C****D****E**

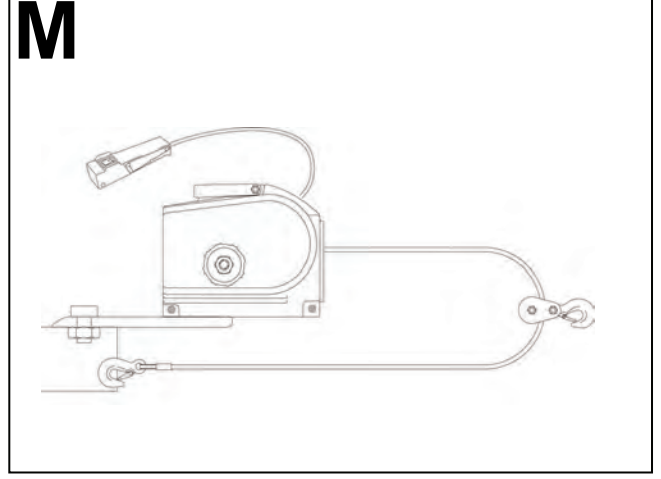
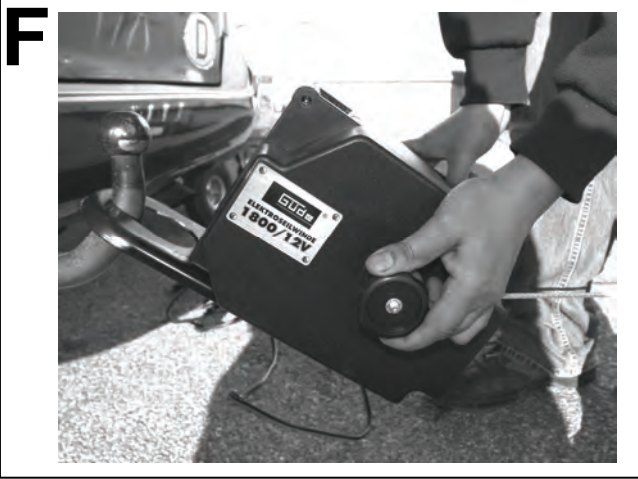

Einleitung

Damit Sie an Ihrem neuen Gerät möglichst lange Freude haben, bitten wir Sie, die Betriebsanweisung und die beiliegenden Sicherheitshinweise vor Ingebrauchnahme sorgfältig durchzulesen. Ferner wird empfohlen, die Gebrauchsanweisung für den Fall aufzubewahren, dass Sie sich die Funktionen des Artikels später nochmals ins Gedächtnis rufen möchten.

Im Rahmen ständiger Produktweiterentwicklung behalten wir uns vor zur Verbesserung technische Änderungen umzusetzen.

Bei diesem Dokument handelt es sich um die Originalbetriebsanweisung.



Gewährleistung

Die Gewährleistung erstreckt sich ausschließlich auf Mängel, die auf Material- oder Herstellungsfehler zurückzuführen sind. Bei Geltendmachung eines Mangels im Sinne der Gewährleistung ist der original Kaufbeleg mit Verkaufsdatum beizufügen.

Von der Gewährleistung ausgeschlossen sind unsachgemäße Anwendungen, wie z. B. Überlastung des Gerätes, Gewaltanwendung, Beschädigungen durch Fremdeinwirkung oder durch Fremdkörper. Nichtbeachtung der Gebrauchs- und Aufbauanleitung und normaler Verschleiß sind ebenfalls von der Gewährleistung ausgeschlossen.

Kennzeichnungen





Produktsicherheit:

	
Produkt ist mit den einschlägigen Normen der Europäischen Gemeinschaft konform	Schutzklasse 3

Verbote:

	
Am Netzstecker ziehen verboten!	Vor Regen und Feuchtigkeit schützen!
	
Hineinfassen verboten	Bedienung mit Krawatte verboten
	
Bedienung mit Halskette verboten	Bedienung mit langen Haaren verboten



Warnung:

	
Warnung/Achtung	Einzugsgefahr
	
Umstehende Personen ausreichend Abstand einhalten	Achtung Stolpergefahr



Gebote:

	
Vor Gebrauch Bedienungsanleitung lesen	Handschutz benutzen
	
Sicherheitsschuhe benutzen	

Umweltschutz:

	
Abfall nicht in die Umwelt sondern fachgerecht entsorgen.	Verpackungsmaterial aus Pappe kann an den dafür vorgesehenen Recycling-Stellen abgegeben werden.
	
Schadhafte und/oder zu entsorgende elektrische oder elektronische Geräte müssen an den dafür vorgesehenen Recycling-Stellen abgegeben werden.	

Verpackung:

	
Vor Nässe schützen	Packungsorientierung Oben
	
Interseroh-Recycling	

Technische Daten:

	
Anschluss	Gewicht
	
Seillänge	Seilstärke
	IP54
Max. Zugkraft	Schutzart

Technische Daten

Typ / Modell:	1800/12 VOLT
Max. Zugkraft:	1800 kg
Max. Zugkraft mit Umlenkrolle:	3600 kg
Max. Zugkraft schwimmende Gegenstände:	3200 kg
Max. Zugkraft rollende Gegenstände:	4100 kg
Schutzart:	IP 54
Schutzklasse:	3
Anschluss:	12 Volt
Seillänge:	9 m
Seilstärke Ø:	5,5 mm

Zuggeschwindigkeit:	1,8 m/min.
Hakenöffnung Tropfenform:	95 x 30-60 mm
Befestigungsplatte (Anhängerkupplung):	230 x 125 mm
Fernbedienungskabel:	3 m
Stromkabel:	4,5 m
Gewicht:	15 kg

Lieferumfang

Nehmen Sie das Gerät aus der Transportverpackung und prüfen Sie die Vollständigkeit und das Vorhandensein folgender Teile:

- **Bedienkabel**
- **Netzanschlusskabel**
- **9 m Zugseil mit Haken**
- **Adapterplatte für Anhängerkupplung**
- **Handkurbel**
- **Umlenkrolle**
- **Originalbetriebsanweisung**

Sollten Teile des Lieferumfangs fehlen oder beschädigt sein, wenden Sie sich bitte an Ihren Händler.

Gerätebeschreibung (Abb. A)

1. Handkurbel
2. Seilwindengehäuse
3. Bedienkabel
4. Betriebsschalter - Vorwärts / Rückwärts / Stop
5. Anschlussstecker Bedienkabel
6. Lasthaken mit Tropfenöffnung
7. Umlenkrolle mit Lasthaken
8. Netzanschlusskabel
9. Befestigungsplatte (Anhängerkupplung)
10. Sternschraube für Freilauf der Winde
11. Anschlussbuchse Bedienkabel
12. Anschlussbuchse Netzanschlusskabel
13. Ösen für 12-V-Batterieanschluss
14. Anschlussstecker Netzanschlusskabel

Bestimmungsgemäße Verwendung

Die Elektroseilwinde ist nur zum Ziehen von den, in den technischen Daten angegebenen Lasten geeignet. Die Elektroseilwinde muss gut befestigt sein und darf nur an einer für diese Arbeit geeignete 12 V-Batterie betrieben werden. Die Elektroseilwinde ist **nicht** zum Heben von Lasten geeignet.

Es dürfen mit dieser Maschine keine anderen Arbeiten verrichtet werden, als die Arbeiten für die die Maschine gebaut ist und die in der Bedienungsanleitung beschrieben werden. Jeder darüber hinausgehende Gebrauch gilt als nicht bestimmungsgemäß. Für daraus resultierende Schäden oder Verletzungen haftet der Hersteller nicht. Bitte beachten Sie, dass dieses Gerät bestimmungsgemäß nicht für den gewerblichen Einsatz konstruiert ist.

Allgemeine Sicherheitshinweise & Vorsichtsmassnahmen



WARNUNG Lesen Sie alle Sicherheitshinweise und Anweisungen. Versäumnisse bei der Einhaltung der Sicherheitshinweise und Anweisungen können elektrischen Schlag, Brand und/oder schwere Verletzungen verursachen.

Bewahren Sie alle Sicherheitshinweise und Anweisungen für die Zukunft auf.

Dieses Gerät ist nicht dafür bestimmt, durch Personen (einschließlich Kinder) mit eingeschränkten physischen, sensorischen oder geistigen Fähigkeiten oder mangels Erfahrung und/oder mangels Wissen benutzt zu werden, es sei denn, sie werden durch eine für ihre Sicherheit zuständige Person beaufsichtigt oder erhalten von ihr Anweisungen, wie das Gerät zu benutzen ist. Kinder sollten beauf-

sichtigt werden, um sicherzustellen, dass sie nicht mit dem Gerät spielen.

MACHEN SIE SICH MIT ALLEN ANWEISUNGEN GRÜNDLICH VERTRAUT, BEVOR SIE DIESES WERKZEUG BENUTZEN!

- **DEN ARBEITSBEREICH SAUBERHALTEN.** Unordnung am Arbeitsplatz führt schneller zu Unfällen.
- **AUF ORDNUNGSGEMÄSSE BEDINGUNGEN AM ARBEITSORT ACHTEN.** Werkzeuge nicht an feuchten, nassen oder schlecht beleuchteten Stellen verwenden. Nicht dem Regen aussetzen. Arbeitsbereich gut beleuchten. Keine elektrisch betriebenen Werkzeuge in der Nähe brennbarer Gase oder Flüssigkeiten benutzen.
- **NICHT BENUTZTE AUSTRÜSTUNGEN LAGERN.** Wenn sie nicht benutzt werden, müssen Werkzeuge an einem trockenen, verschließbaren Ort aufbewahrt werden, um Rostbildung zu vermeiden. Geräte immer an abschließbarer Stelle aufbewahren, so dass Kinder keinen Zugang dazu haben.
- **WERKZEUG NICHT ÜBERLASTEN.** Das Werkzeug funktioniert am besten und sichersten bei der Leistung, für die es ausgelegt worden ist. Es ist untersagt, zu versuchen, mit Hilfe ungeeigneter Anbauten die Leistungsfähigkeit des Werkzeuges zu verbessern.
- **DAS RICHTIGE WERKZEUG FÜR DIE ZU LÖSENDE AUFGABE EINSETZEN.** Ein Werkzeug darf nicht für einen Zweck verwendet werden, für den es nicht gedacht ist.
- **DIE RICHTIGE KLEIDUNG TRAGEN.** Keine losen Kleidungsstücke oder Schmucksachen tragen, da die Gefahr besteht, dass diese in sich bewegende Teile geraten. Es wird empfohlen, rutschfestes Schuhwerk zu tragen. Langes Haar sollte mit einer geeigneten Kopfbedeckung zusammengehalten werden. Es ist immer eine geeignete Arbeitskleidung zu tragen.
- **AUGEN-, GEHÖR- UND ATEMSCUTZMITTEL VERWENDEN.** Bei Arbeiten, bei denen Metallspäne oder Holzspäne erzeugt werden, ist immer eine die gesetzlichen Forderungen erfüllende Schutzbrille zu tragen. Bei Arbeiten, bei denen Metallstaub, Holzstaub und chemische Stäube und Nebel erzeugt werden, ist eine die gesetzlichen Forderungen erfüllende Staubmaske oder ein Atemschutzgerät zu tragen. Bei Arbeiten in einer lauten Umgebung ist ein geeigneter Gehörschutz zu tragen.
- **STROMKABEL NICHT MISSBRÄUCLICH VERWENDEN.** Das Stromkabel ist vor Beschädigung durch mechanische Einwirkungen, Zug oder korrosive Stoffe zu schützen. Netzstecker nicht durch Ziehen am Stromkabel aus der Steckdose ziehen.
- **NICHT ÜBER DIE MASCHINE GREIFEN.** Immer darauf achten, dass man sicher steht und nicht eine Stellung einnimmt, in der das Gleichgewicht gefährdet ist. Nicht über eine laufende Maschine greifen.
- **WERKZEUGE SORGFÄLTIG WARTEN.** Damit Werkzeuge immer gut und sicher funktionieren, müssen sie ständig sauber gehalten werden. Schmieranweisungen und Anweisungen zum Austausch von Zubehörteilen sind zu befolgen. Das Stromkabel regelmäßig überprüfen und von einem qualifizierten Fachmann reparieren lassen, wenn es beschädigt ist. Alle sich bewegenden Teile und Befestigungsschrauben vor der Benutzung überprüfen. Schaltgriff und Stromschalter immer sauber, trocken und frei von Öl und Fett halten.
- **VERSTELLSCHLÜSSEL WEGRÄUMEN.** Es ist sicherzustellen, dass Schlüssel und Verstell Schlüssel vom Werkzeug oder der Arbeitsfläche der Maschine entfernt werden, bevor mit der Arbeit begonnen wird.
- **UNBEABSICHTIGTES EINSCHALTEN VERMEIDEN.** Erst dann den Einschalter betätigen, wenn alle Vorbereitungen für die Arbeitsaufnahme beendet worden sind.
- **NICHT IN DER AUFMERKSAMKEIT NACHLASSEN.** Immer darauf achten, was man tut. Benutzen Sie diese Maschine nicht, wenn Sie müde sind.

- **DIESE MASCHINE NICHT UNTER EINFLUSS VON ALKOHOL, DROGEN ODER VERSCHREIBUNGSPFLICHTIGEN MEDIKAMENTEN BETREIBEN.**
- **AUF BESCHÄDIGTE TEILE HIN ÜBERPRÜFEN.** Bevor ein Werkzeug verwendet wird, sind alle Teile, die so aussehen, als wären sie beschädigt, gründlich zu überprüfen, um festzustellen, ob sie ordnungsgemäß funktionieren und ihren beabsichtigten Zweck erfüllen. Außerdem ist zu überprüfen, ob die sich bewegenden Teile richtig eingestellt und befestigt sind, ob Teile oder Befestigungen gebrochen sind, und ob sonstige Zustände vorliegen, die das ordnungsgemäße Funktionieren beeinträchtigen könnten. Beschädigte Teile sind sachgemäß von einem qualifizierten Techniker zu reparieren oder auszutauschen. Das Werkzeug darf nicht benutzt werden, wenn ein Schalter nicht richtig ein- und ausschaltet.
- **ERSATZTEILE UND ZUBEHÖR.** Bei Wartungsarbeiten dürfen nur Originalersatzteile verwendet werden. Bei Benutzung anderer Teile erlischt die Garantie. Es sind nur Teile und Zubehörteile zu verwenden, die für eine Verwendung mit diesem Werkzeug gedacht sind. Die entsprechenden Teile können von der Firma Güde GmbH & Co. KG bezogen werden.

Gerätespezifische Sicherheitshinweise



Die Benutzung dieses Gerätes kann zu gerätespezifischen Gefahrensituationen führen. Die Benutzung erfordert besondere Vorsicht im Interesse der eigenen Sicherheit und der Sicherheit anderer Personen.

Das Seil

Prüfen Sie das Stahlseil regelmäßig auf guten Zustand und ordnungsgemäße Befestigung. Nehmen Sie die Elektrosehilwinde niemals in Betrieb wenn das Stahlseil durchgescheuert oder in irgendeiner Form Beschädigungen aufweist. Tauschen Sie das Seil niemals gegen ein weniger festes Stahlseil aus.

Die Batterie:

Prüfen Sie, dass die Batterie in gutem Zustand ist. Kontakt mit Batteriesäure oder anderen Schadstoffen vermeiden. Bei Arbeiten an der Batterie immer ordnungsgemäße Augenschutzmittel tragen. Den Motor während der Benutzung der Winde laufen lassen, um zu vermeiden, dass sich die Batterie entlädt.

Abstand halten:

Nicht in die Seilzugrichtung stellen. Falls das Seil abrutscht oder reißt, wird es in dieser Richtung zurückschnellen. Während die Winde in Betrieb ist, nicht mit den Händen, der Kleidung, dem Haar und Schmuckstücken in ihre Nähe kommen. Eine zweite Person hinzuziehen, die mit überprüft, ob die Winde sicher betrieben werden kann. Sicherstellen, dass diese Person ausreichend Abstand zum Fahrzeug und zum Seil hält, bevor die Winde eingeschaltet wird.

Leistungsgrenzen:

Nicht versuchen, die Grenzwerte für die Zugkraft dieser Winde zu überschreiten. Niemals die Handkurbeln zur „Unterstützung“ der Winde verwenden. Dies führt zur Beschädigung der Winde und kann Verletzungen verursachen.

Sichern Sie die gezogene Last bevor Sie das Seil an der Winde entlasten.

Installation (Abb. E)

Verkabelung der Elektrowinde

Die Winde kann zeitweise verkabelt werden:

1. Die Gummidichtung anheben, und die Buchse des Kabels an den Stecker auf der rechten Seite des Windenkörpers anstecken. Das Kabel von der Winde

zur Batterie verlegen und dabei darauf achten, dass es nicht in sich bewegende Teile gerät oder eine Stolpergefahr darstellt.

2. Das schwarze Kabel an den Rahmen des Fahrzeuges anklennen, um eine Verbindung zur Masse herzustellen. Das rote Kabel an den Pluspol (+ / rot) der Batterie anklennen. **Hinweis:** Sicherstellen, dass die verwendete Batterie eine 12-V-Autobatterie oder eine gleichwertige Batterie ist, die sich in gutem Zustand befindet.



Achtung, das Gerät kann nicht an den Zigarettenanzünder eines Fahrzeuges angeschlossen werden.

3. Die Gummidichtung auf der linken Seite des Windenkörpers anheben. Die Fernbedienung nehmen und die Buchse am Ende des Kabels an den Anschluss an der linken Seite des Windenkörpers anstecken.
4. Die Fernsteuerung an eine sichere Stelle legen, bis die Winde betriebsbereit ist.



ACHTUNG!

1. Immer rot mit rot (positiv mit positiv) und schwarz mit dem Rahmen - als Verbindung zur Masse - verbinden, wenn die Batterie des eigenen Fahrzeuges als Stromquelle genutzt wird.
2. Nie die Winde oder anderes Zubehör so lange benutzen, dass die Batterie völlig entladen wird.
3. Falls man den Motor während des Betriebs der Winde laufen lässt, um die Batterie ständig wieder aufzuladen, ist äußerste Vorsicht bei allen Arbeiten am und um das Fahrzeug herum erforderlich.
4. Schmutzige, korrodierte oder undichte Batterien dürfen nicht verwendet werden, da die Gefahr einer Verletzung durch austretende Säure besteht.
5. Bei allen Arbeiten an oder mit einer Batterie ist eine Schutzbrille zu tragen, die die geltenden Anforderungen an für derartige Arbeiten erforderliche Schutzbrillen erfüllt.

Montage der Winde (Abb. B, C, D)

Die Winde ist dafür ausgelegt, zeitweise unter Nutzung der Befestigungsvorrichtung für die Anhängerkupplung montiert zu werden.

1. Adapterplatte mittels der drei Stiftschrauben in die Bodenplatte der Winde einhaken.
2. Die aus Winde und Adapterplatte bestehende Baugruppe an der Anhängerkupplung befestigen, indem der Anhängerkugelhkopf durch das dafür vorgesehene Loch in der Adapterplatte gesteckt wird.

Benutzung der Winde (Abb. F, G, H, I)

1. Das Getriebe des Fahrzeuges in die Leerlaufstellung schalten (die Winde niemals betreiben, wenn ein Gang oder die Parksperr eingelegt ist, da sonst das Fahrzeuggetriebe beschädigt werden kann). Die Handbremse anziehen. Die Räder mit geeigneten Radkeilen so sichern, dass das Fahrzeug nicht wegrollen kann.
2. Um das Seil herauszuziehen, den entsprechenden Schalter an der Fernbedienung betätigen und mit leichter Spannung von der Spule ziehen. Immer mindestens **drei Seilwindungen** auf der Spule lassen, um zu verhindern, dass das Seil aus der Winde gezogen wird. Sie können das Seil alternativ auch über die Freilauffunktion von der Spule ziehen. Drehen Sie hierfür den Kupplungsknopf (Abb. 1/10) im Uhrzeigersinn und lösen Sie ihn. Ziehen Sie das Seil auf die gewünschte Länge heraus. Lassen Sie mindestens drei Seilwindungen auf der Spule.
3. Seil über ein Zugseil, eine Kette oder auf andere geeignete Weise am zu ziehenden Gegenstand einhaken. Nie das Seil um den Gegenstand legen und

dann direkt am Seil einhaken, da dadurch der zu ziehende Gegenstand beschädigt und das Seil knicken oder ausfransen kann.

4. Befestigen Sie den Kupplungsknopf wieder.
5. Zurücktreten bis an eine sichere Stelle, und dort den Schalter an der Fernsteuerung bedienen, um das Seil einzuziehen und den Gegenstand auf die gewünschte Weise mit der Winde zu ziehen.
6. Beim Ablassen der Last den entsprechenden Schalter der Fernsteuerung betätigen und langsam nachlassen.

VORSICHT!

1. Während die Winde in Betrieb ist, nicht mit den Händen, der Kleidung, dem Haar oder Schmuck in die Nähe der Trommel und des Seiles kommen.
2. Die Winde nie benutzen, wenn das Seil ausgefranst, geknickt oder beschädigt ist.
3. Nie zulassen, dass jemand in der Nähe des Seiles steht oder hinter der Winde in einer Linie mit dem Seil, solange die Zugkraft noch auf das Seil wirkt. Wenn das Seil abrutscht oder reißt, kann es plötzlich zurückschnellen und alle in der Nähe befindlichen Personen gefährden. Während die Winde in Betrieb ist, müssen sich alle Personen in einem ausreichenden Abstand seitlich der Winde aufhalten.

Betrieb mit Umlenkrolle (Abb. K, L, M)

Zugkraft

1. Diese Winde hat eine Zugkraft von 1800 kg ohne Umlenkrolle und 3600 kg mit Umlenkrolle. Damit ist die Winde in der Lage, in der Praxis für folgende Dinge eingesetzt zu werden.
 - a. Eine Last von bis zu **1800 kg** auf einer ebenen Fläche aus dem Stillstand heraus in Bewegung zu setzen.
 - b. Ein Wasserfahrzeug mit einer Masse von bis zu **3200 kg** zu ziehen.
 - c. Ein Fahrzeug mit Rädern mit einer Masse von bis zu **4100 kg** in Bewegung zu halten.

Einsatz der Handkurbel (Abb. J)

Warnhinweis: Die Kurbel nicht zur Unterstützung der in Betrieb befindlichen Winde benutzen. Es besteht Verletzungsgefahr, und die Winde kann beschädigt werden.

1. Handkurbel auf das Gewinde drehen.
2. Die Handkurbel im Uhrzeigersinn drehen, um das Seil zu straffen. Dann weiter drehen, bis das Seil vollständig eingezogen ist. (Nur bei relativ geringen Massen mit Kurbel arbeiten.)



DIE HANDKURBEL VOR BENUTZUNG DER WINDE UNBEDINGT WIEDER DEMONTIEREN!

Wartung



Bevor Sie Wartungs- / Reinigungs- oder sonstige Arbeiten am Gerät durchführen, ist dieses immer vom Stromnetz zu trennen. Lassen Sie das Gerät vor dementsprechenden Arbeiten sowie einem Transport abkühlen.

1. Das Seil von Zeit zu Zeit mit Leichtöl schmieren.
2. Das Getriebe alle 6 Monate abschmieren. Dazu das linke und rechte Gehäuse abnehmen. Zum Schmieren darf nur ein qualitativ hochwertiges wasserfestes Fett verwendet werden.

Vor jedem Gebrauch ist das Stahlseil auf Beschädigungen zu prüfen!

In regelmäßigen Abständen ist der Lasthaken und die Umlenkrolle auf Beschädigungen zu prüfen.

Restgefahren und Schutzmaßnahmen

Mechanische Restgefahren

Gefährdung	Beschreibung	Schutzmaßnahme(n)
Erfassen, Aufwickeln	Weite Kleidung oder Schmuck kann von den beweglichen Teilen erfasst werden.	Tragen Sie stets eng anliegende Kleidung und keinen Schmuck der erfasst werden kann.
Seil reißt	Das Seil kann reißen und durch Rückschlag schwere Verletzungen verursachen.	Zuglast nicht überschreiten.
Schnittverletzungen	Aufspießungen am Seil können zu Verletzungen führen.	Seil kontrollieren! Schutzhandschuhe tragen!

Vernachlässigung ergonomischer Grundsätze

Gefährdung	Beschreibung	Schutzmaßnahme(n)
Nachlässiger Gebrauch persönlicher Schutzausrüstung	Bedienung des Gerätes ohne die entsprechende Schutzausrüstung kann zu schweren äußeren sowie inneren Verletzungen führen.	Tragen Sie stets die vorgeschriebene Schutzkleidung und arbeiten Sie bedacht.

Verhalten im Notfall

Leiten Sie die der Verletzung entsprechend notwendigen Erste Hilfe Maßnahmen ein und fordern Sie schnellstmöglich qualifizierte ärztliche Hilfe an. Bewahren Sie den Verletzten vor weiteren Schädigungen und stellen Sie diesen ruhig.

Für einen eventuell eintretenden Unfall sollte immer ein Verbandskasten nach DIN 13164 am Arbeitsplatz griffbereit vorhanden sein. Dem Verbandskasten entnommenes Material ist sofort wieder aufzufüllen. Wenn Sie Hilfe anfordern, machen Sie folgende Angaben:

1. **Ort des Unfalls**
2. **Art des Unfalls**
3. **Zahl der Verletzten**
4. **Art der Verletzungen**

Entsorgung

Die Entsorgungshinweise ergeben sich aus den Piktogrammen die auf dem Gerät bzw. der Verpackung aufgebracht sind. Eine Beschreibung der einzelnen Bedeutungen finden Sie im Kapitel „Kennzeichnung“.

Entsorgung der Transportverpackung

Die Verpackung schützt das Gerät vor Transportschäden. Die Verpackungsmaterialien sind in der Regel nach umweltverträglichen und entsorgungstechnischen Gesichtspunkten ausgewählt und deshalb recycelbar. Das Rückführen der Verpackung in den Materialkreislauf spart Rohstoffe und verringert das Abfallaufkommen. Verpackungsteile (z.B. Folien, Styropor®) können für Kinder gefährlich sein. **Es besteht Erststickungsgefahr!** Bewahren Sie Verpackungsteile außerhalb der Reichweite von Kindern auf und entsorgen Sie sie so schnell wie möglich.

Anforderungen an den Bediener

Der Bediener muss vor Gebrauch des Gerätes aufmerksam die Bedienungsanleitung gelesen haben.

Qualifikation

Außer einer ausführlichen Einweisung durch eine sachkundige Person ist keine spezielle Qualifikation für den Gebrauch des Gerätes notwendig.

Mindestalter

Das Gerät darf nur von Personen betrieben werden, die das 16. Lebensjahr vollendet haben. Eine Ausnahme stellt die Benutzung als Jugendlicher dar, wenn die Benutzung im Zuge einer Berufsausbildung zur Erreichung der Fertigkeit unter Aufsicht eines Ausbilders erfolgt.

Schulung

Die Benutzung des Gerätes bedarf lediglich einer entsprechenden Unterweisung. Eine spezielle Schulung ist nicht notwendig.

Service

Sie haben **technische Fragen? Eine Reklamation? Benötigen Ersatzteile oder eine Bedienungsanleitung?** Auf unserer Homepage www.guede.com im Bereich **Service** helfen wir Ihnen schnell und unbürokratisch weiter. Bitte helfen Sie uns Ihnen zu helfen. Um Ihr Gerät im Reklamationsfall identifizieren zu können benötigen wir die Seriennummer sowie Artikelnummer und Baujahr. Alle diese Daten finden Sie auf dem Typenschild. Um diese Daten stets zur Hand zu haben, tragen Sie diese bitte unten ein.

Seriennummer:

Artikelnummer:

Baujahr:

Tel.: +49 (0) 79 04 / 700-360

Fax: +49 (0) 79 04 / 700-51999

E-Mail: support@ts.guede.com

EG-KONFORMITÄTSERKLÄRUNG

Hiermit erklären wir,

Güde GmbH & Co. KG
Birkichstrasse 6
D-74549 Wolpertshausen
Deutschland,

dass die nachfolgend bezeichneten Geräte aufgrund ihrer Konzipierung und Bauart sowie in den von uns in Verkehr gebrachten Ausführungen den einschlägigen, grundlegenden Sicherheits- und Gesundheitsanforderungen der EG-Richtlinien entsprechen.

Bei einer nicht mit uns abgestimmten Änderung der Geräte verliert diese Erklärung ihre Gültigkeit.

Bezeichnung der Geräte:

ELEKTROWINDE 1800/12 VOLT

Artikel-Nr:

#55128

Einschlägige EG-Richtlinien:

2004/108 EG

Angewandte harmonisierte Normen:

EN 61000-6-3:2007

EN 61000-6-1:2007

Ort/Datum/Herstellerunterschrift:

Wolpertshausen, 04.05.2010



Angaben zum Unterzeichner:

Geschäftsführer
Hr. Arnold

Technische Dokumentation:

J. Bürkle; FBL QS

Introduction

To enjoy your new appliance as long as possible, please read carefully the Operating Instructions and the attached safety instructions before using it. Further, we recommend keeping the Operating Instructions to recall the product features in the future.

Within the continuous product development, we reserve the right to make technical changes to improve it.

Translation of original operating instructions



Warranty

The warranty exclusively applies to material or manufacturing defects. The original proof of purchase including the date of purchase must be submitted when applying a claim in the warranty period.





The warranty does not cover any unauthorised use such as appliance overload, violent use, damage by a foreign person or an undesirable item. The failure to follow the Operating Instructions and assembly instructions and common wear and tear are also excluded from the warranty.

Marking

Product safety:

	
Product corresponds to applicable EU standards	Protection class 3



Prohibitions:

	
No pulling the plug!	Protect against rain and moisture!
	
No touching inside	Do not operate the appliance with tie
	
Do not operate the appliance with chain on neck	Do not operate the appliance with long hair



Warning:

	
Warning/Caution	Risk of drawing-in
	
Bystanders must keep safe distance	Caution – Risk of tripping



Commands:

	
Please read the Operating Instructions before using the appliance	Protective gloves to be used
	
Safety shoes to be used	





Environment protection:

	
Dispose waste professionally so as not harm the environment.	Packing cardboard material may be delivered to collecting centres for recycling.
	
Any defective and/or disposed electric or electronic devices must be delivered to respective collection centres.	

Package:

	
Protect against moisture	This side up
	
Interseroh-Recycling	

Technical specifications:

	
Connection	Weight
	
Cable length	Cable thickness
	IP54
Max. pulling force	Protection type

1800/12V winch technical specifications

Max. pulling force	1800 kg
Max. pulling force with idle pulley:	3600 kg
Max. pulling force – floating items:	3200 kg
Max. pulling force – travelling items:	4100 kg
Protection type:	IP 54
Protection class:	3
Connection:	12 V
Cable length:	9 m
Cable thickness Ø:	5.5 mm

Pulling speed:	1,8 m per minute
Drop-shaped opening in hook:	95 x 30-60 mm
Mounting plate (attachment):	230 x 125 mm
Cable for remote control:	3 m
Electric cable:	4,5 m
Weight:	15 kg

Supply includes

Take the appliance out of the transport package and check it whether there are the following parts:

- **Utility cable with On/Off**
- **Electric cable with 2 grounding terminals**
- **9 m hauling rope with hook.**
- **Adapter plate for suspension equipment.**
- **Hand crank**
- **Idle pulley**
- **Operating Instructions**

Please contact your dealer if any parts are missing or are damaged.

Appliance description (pic. A)

1. Hand crank
2. Cable winch body
3. Utility cable
4. On/Off
5. Utility cable connection
6. Lifting hook
7. Idle pulley
8. Electric cable
9. Adapter plate
10. Hand wheel
11. Utility cable connection outlet
12. Electric cable connection outlet
13. Terminal electric cable
14. Plug of the power cord

Use as designated

The electrical cable winch is only suitable for pulling loads stated in the technical specifications. The electric cable winch must be mounted properly and may only be used with 12 V battery appropriate for such work. The electric cable winch **is not** suitable for lifting loads.

The appliance cannot be used for works other than for which the appliance has been designed and that are specified in the Operating Instructions. Any other use will be considered a use in conflict with the designation. The manufacturer will not be liable for any consequential damage and injuries. Please be sure to know that the appliance has not been designed for industrial purposes.

General safety instructions & preventive measures



CAUTION Please read all safety instructions and directives. The failure to follow the safety instructions and directives may result in electric shock, fire and/or serious injuries.

Keep all safety instructions and directives for future reference.

This appliance has not been designed to be operated by persons (including children) with limited physical, sensory or mental skills or insufficient experience and/or knowledge, unless they work under the supervision of a safety engineer and have received instructions from the engineer on how to use the appliance.

Children must be supervised to make sure they do not play with the appliance.

LEARN THOROUGHLY ALL INSTRUCTIONS BEFORE USING THIS APPLIANCE!

- **KEEP THE PLACE OF YOUR WORK CLEAN.** Mess in the place of work means a higher risk of injury.
- **PROVIDE PROPER CONDITIONS IN THE PLACE OF YOUR WORK.** Do not use appliances in moist, wet or poorly illuminated places. Do not expose the appliance to rain. Provide adequate lighting of the place of your work. Do not use electrically driven appliances near flammable gases or liquids.
- **STORE ANY EQUIPMENT NOT BEING USED.** If appliances are not being used, they must be stored in a dry place to prevent them from corrosion. Store the appliances in a lockable place at all times so that they cannot be accessed by children.
- **DO NOT OVERLOAD THE APPLIANCE.** The appliance works better and safer at the output for which it has been designed. Trying to increase the appliance performance using inappropriate extensions is prohibited.
- **USE THE RIGHT APPLIANCE FOR THE TASK TO BE PERFORMED.** The appliance must not be used for purposes for which it has not been designed.
- **WEAR APPROPRIATE CLOTHING.** Do not wear loose clothing or jewels as they could get caught by the rotating parts. Wearing anti-slip shoes is recommended. Long hair must be covered by appropriate headwear. Appropriate working clothes need to be worn at all times.
- **USE EYE, HEARING AND BREATHING PROTECTION EQUIPMENT.** Glasses meeting statutory requirements need to be worn for any works where turnings or chippings are produced. A respirator or breathing apparatus meeting statutory requirements needs to be worn for works where metal dust, wood dust, chemical dust and fog are produced. Appropriate ear protectors need to be worn for works in a noisy environment.
- **DO NOT USE THE ELECTRIC CABLE WINCH FOR PURPOSES FOR WHICH IT HAS NOT BEEN DESIGNED.** Protect the electric cable against damage as a result of mechanical influences, tension or corroding agents. Do not pull the plug out of socket by pulling the electric cable.
- **DO NOT INCLINE ABOVE THE APPLIANCE.** Make always sure your posture is stable and balance kept. Do not incline above the appliance when running.
- **SERVICE THE APPLIANCES CAREFULLY.** Appliances must be kept clean at all times to work properly and safely. Follow the lubrication instructions and accessory part changing instructions. Check the electric cable at regular intervals and have it repaired by a qualified expert if damaged. Check all rotating parts and fixing bolts before using the appliance. The switch handle and electric switch must be clean, dry and with no oil and grease at all times.
- **REMOVE ANY ADJUSTING WRENCHES.** It is necessary to make sure any wrenches and adjusting tools are removed off the appliance or working surface before starting your work.
- **PREVENT UNATTENDED STARTING.** Do not press the switch before all the preparation for work initiation is finished.
- **DO NOT LOSE CONCENTRATION.** Pay always attention to what you are doing. Do not use the appliance when you are tired.
- **DO NOT USE THE APPLIANCE UNDER THE INFLUENCE OF ALCOHOL, DRUGS OR PRESCRIBED PHARMACEUTICALS.**
- **CHECK THE APPLIANCE FOR ANY DAMAGED PARTS.** All checks that seem to be damaged need to be thoroughly checked before using the appliance to make sure they work perfectly and meet their intended purpose. In addition, it is necessary to check whether the rotating parts are adjusted and fastened properly, whether parts or fastening are not broken and whether there are no conditions that could negatively affect the proper working of the appliance. Any damaged parts must be professionally repaired or replaced by a qualified engineer. The appliance must not be used if he switch cannot be turned on and off properly.

- **SPARE PARTS AND ACCESSORY EQUIPMENT**
Original spare parts may only be used for servicing. The warranty will not apply when other parts are used. Parts and accessory parts considered to be used with this appliance may only be used. The respective parts can be obtained from Güde GmbH & Co. KG.

Special instructions for using this electric winch



The use of this power appliance may lead to special dangerous situations. The use requires a special caution to provide safety of the operator and other persons.

Cable:

Check whether the cable is in a good condition and whether fixed properly. Do not use the winch if the cable is worn through. Do not change the cable for a cable that is less firm.

Battery:

Check whether the battery is in a good condition. Avoid any contact with the accumulator acid or any other harmful substances. Use appropriate eye protection equipment for works on the battery. Let the engine run when using the winch to prevent the battery from discharging.

Keep distance:

Do not stand in the cable pull direction. If the cable slips off or pulls apart, it gets shot in that direction. If the winch is being operated, avoid any contact with hands, clothing, hair or jewels near the winch. Invite another person who will check whether the winch can be used safely. Before starting the winch, make sure such person keeps sufficient distance from the vehicle and the cable.

Performance limits:

Do not try to exceed the limit values for the pulling force of this winch.
Never use the hand crank to "support" the winch. This would damage the winch and could cause injuries.

Secure the pulled load before releasing the cable on the winch.

Installation (pic. E)

Connection of electric winch cables

The winch cables can be connected temporarily or permanently:

1. Lift the rubber gasket and put the cable outlet to the plug on the right of the winch body. Put the cable from the winch to the battery and make sure it does not get to the rotating parts and the risk of tripping is prevented.
2. Connect the black terminal on the cable to the vehicle frame to form ground connection. Connect the red terminal to the positive pole (+ / red) of the battery.

Notice: Make sure the battery used is a 12 V car battery or a similar battery in a good condition.



Caution: the appliance cannot be connected to a vehicle lighter.

3. Lift the rubber gasket on the left of the winch body. Grasp the remote control and put the outlet on the cable end to the plug on the left of the winch body.
4. Put the remote control on a safe place until the winch is ready to be operated.



CAUTION!

1. Red and red (positive and positive) and black with frame to be connected at all times – as ground connection if the battery of the vehicle is used as a source of current.
2. Never use the winch or any other accessory equipment until

- the battery gets discharged to the full extent.
3. If the engine is running when the winch is being operated to make the battery charged, maximum caution is necessary for works on the vehicle and around the vehicle.
4. Any dirty, corroded or leaking battery must not be used as the leaking acid could cause a risk of injury.
5. For all works on the battery or with the battery, protective glasses meeting applicable requirements for works of that type must be worn.

Winch installation (pic. B, C, D)

The winch has been dimensioned in a way it can be temporarily installed using foxing equipment for attachment.

1. Hook the adapter plate to the winch basic plate using the three pin screws.
2. The assembly comprising the winch and adapter plate can be fastened to the attachment by putting the spherical head through the given opening in the adapter plate.

Using the winch (pic. F, G, H, I)

1. Put the vehicle transmission to an idle position (never use the winch when a gear is engaged or the park braking system applied as the vehicle transmission could get damaged). Apply the hand brake. Support the wheels by suitable wedges to prevent the vehicle from moving.
2. To lift the cable, press the respective switch on the remote control and put it out of the coil with slight tension. Leave at least three cable windings on the coil at all times to prevent the cable from pulled out of the coil. Alternatively, the rope may also be pulled out using the coil idle function. For that purpose, turn the coupling knob (pic. 1/10) clockwise and release it. Pull the rope out to the required length. Keep at least three windings on the coil.
3. Hook the cable using the hauling rope, chain or hook it in any other suitable manner to the pulled object. Never put the cable around any object and then hook directly to the rope as the pulled item would get damaged by this and the cable could pull apart or fray.
4. Retighten the coupling knob.
5. Move back to a safe place from where operate the remote control switch in a way to draw the cable and pull the item using the winch in the required manner.
6. When lowering the load, press the respective remote control switch and release slowly.

CAUTION!

1. If the winch is being operated, avoid any contact with hands, clothing, hair or jewels near the drum and cable.
2. Never use the winch if the cable is frayed, broken or damaged.
3. Never let anyone standing near the cable or at the winch in line with the cable if pulling force is being applied on the cable. If the cable slips off or gets broken, it may suddenly shoot backward and put all bystanders at risk. If the winch is being operated, all persons must be in sufficient side distance from the winch.

Operation with the idle pulley (pic. K, L, M)

Pulling force

1. The winch has a pulling force of 1800 kg without the idle pulley and 3600 kg with the idle pulley. As a result, the winch may be practically used for the following:

- To put a load with maximum weight of 1800 kg from rest to motion on a level surface.
- To pull a vessel with maximum weight of 3200 kg.
- To keep a moving wheeled vehicle with maximum weight of 4100 kg.

Using the hand crank (pic. J)

Warning instruction: Do not use the crank to support the winch that is being operated. There is a risk of injury and the winch may get damaged.

- Screw the hand crank on the winch.
- Turn the hand crank clockwise to make the cable tight. Then turn until the cable is drawn in to the full extent. (Crank to be only worked with at relatively low weight.)



THE HAND CRANK MUST NECESSARILY BE REMOVED AGAIN BEFORE USING THE WINCH!

Servicing



The appliance must always be unplugged before any servicing/cleaning or other works. Let the appliance cool down before the given work and transport.

- Apply fine oil on the cable from time to time.
- Lubricate the transmission every 6 months. In doing so, remove the left and right body. High-quality watertight grease may only be used for lubrication.

The steel cable must be checked for any damage every time the appliance is to be used.

The lifting hook and the idle pulley must regularly be checked for any damage.

Residual risks and protective measures

Mechanical residual risks

Risk	Description	Protective measure(s)
Getting caught, wound	Loose clothing and jewels may get caught by rotating parts.	At all times, wear closefitting clothing and no jewels that could get caught.
Broken cable	Cable may get pulled apart and cause serious injuries as a result.	Do not exceed the pulling force.
Cutting injuries	Frayed cable may result in injuries.	Check the cable! Wear protective gloves!

Neglecting the ergonomic principles

Risk	Description	Protective measure(s)
Negligent use of personal protective equipment	Operating the appliance without appropriate protective equipment may result in serious external and internal injuries.	Wear specified protective clothing and work cautiously at all times.

Behaviour in case of emergency

Provide necessary first aid treatment corresponding to the injury nature and seek qualified medical help as soon as possible. Protect the injured person from other injuries and calm him/her down.

In case of accident, first aid kit must always be available in the place of your work in accordance with DIN 13164.

Material taken out of the first aid kit needs to be supplemented right away. If help is needed, please provide the following details:

- Place of accident
- Accident nature
- Number of injured persons
- Injury type

Disposal

The disposal instructions are based on icons placed on the appliance or its package. The description of the meanings can be found in the "Marking" section.

Transport package disposal

The package protects the appliance against damage during transport. Packing materials are usually chosen depending on their environmental friendliness and disposal method and can therefore be recycled. Returning the package to material circulation saves raw materials and reduces waste disposal costs. Parts of packages (e.g. foils, styropor®) can be dangerous to children. **Risk of suffocation!** Keep parts of packages away from children and dispose them as soon as possible.

Operator requirements

The operator must carefully read the Operating Instructions before using the appliance.

Qualification

No special qualification is necessary for using the appliance apart from detailed instruction by an expert.

Minimum age

The appliance may only be operated by persons over 16 years of age. An exception includes youngsters operating the appliance within their professional education to achieve necessary skills under trainer's supervision.

Training

Using the appliance only requires appropriate instructions by a professional or reading the Operating Instructions. No special training necessary.

Maintenance

Do you have any **technical questions? A claim? Do you need spare parts or the Operating Instructions?** You will be helped quickly and without needless bureaucracy at our webpage www.guede.com in the **Services** part. Please help us be able to assist you. To identify your appliance when claimed, we need to know its serial No., order No, and year of production. All these details can be found on the type label. Enter the details below for future reference.

Serial No.:
Order No.:
Year of production:

Tel. +49 (0) 79 04 / 700-360
Fax: +49 (0) 79 04 / 700-51999
Email: support@ts.guede.com

EU DECLARATION OF CONFORMITY

We,

Güde GmbH & Co. KG
Birkichstrasse 6 D-74549 Wolpertshausen
Germany,

hereby declare that the design of the appliances below corresponds to the applicable requirements of the basic EU safety and hygiene directives.

In case of alternation of the appliance, not agreed upon by us, this Declaration will lose its validity.

Appliance description:

1800/12 V ELECTRIC WINCH

Art. No.

#55128

Applicable EU Directives:

2004/108 EG

Applicable harmonised standards:

EN 61000-6-3:2007

EN 61000-6-1:2007

Date/authorised signature: 04.05.2011



Title of signatory:

Managing Director
Mr Arnold

Technical documentation: J. Bürkle; FBL QS

Introduction

Afin de pouvoir profiter le plus longtemps possible de votre nouvel appareil, veuillez lire attentivement le mode d'emploi et les consignes de sécurité jointes. Nous vous recommandons également de conserver le mode d'emploi pour une consultation ultérieure éventuelle.

Dans le cadre du développement continu de nos produits, nous nous réservons le droit aux modifications techniques dans le but d'améliorer nos produits.

Ce document est un mode d'emploi original.



Garantie

La garantie s'applique exclusivement aux défauts provoqués par un défaut de matériel ou un défaut de fabrication. Lors de la réclamation pendant la durée de la garantie, il est nécessaire de joindre de certificat d'achat comportant la date d'achat.

La garantie n'inclut pas une utilisation incompétente telle que – surcharge de la machine, utilisation de la force, endommagement par une tierce personne ou un objet étranger. Le non respect du mode d'emploi et du mode de montage ainsi que l'usure normale de la machine ne sont pas non plus inclus dans la garantie.

Symboles

Sécurité du produit :

	
Produit répond aux normes correspondantes de la CE	Classe de protection 3



Interdictions :

	
Défense de tirer sur le câble !	Protégez l'appareil de la pluie et de l'humidité !
	
Défense d'introduire les mains dans l'appareil	Défense de port de cravate lors de l'utilisation de l'appareil
	
Défense de port de chaînes lors de l'utilisation de l'appareil	Défense d'utiliser l'appareil avec cheveux longs



Avertissement :

	
Avertissement/attention	Risque d'entraînement
	
Les personnes aux alentours doivent respecter une distance de sécurité	Attention – risque de trébuchement



Consignes :

	
Lisez le mode d'emploi avant l'utilisation !	Portez des gants de sécurité !
	
Portez des chaussures de sécurité !	





Protection de l'environnement :

	
Liquidez les déchets de manière à ne pas nuire à l'environnement.	Déposez l'emballage en carton au dépôt pour recyclage.
	
Déposez les appareils électriques ou électroniques défectueux et/ou destinés à liquidation au centre de ramassage correspondant.	

Emballage :

	
Protégez de l'humidité	Sens de pose
	
Interseroh -Recycling	

Caractéristiques techniques :

	
Fiche	Puissance du moteur
	
Longueur du câble	Épaisseur du câble
	IP54
Puissance de traction maximale	Type de protection

Caractéristiques techniques du treuil 1800/12 V

Puissance de traction maximale:	1800 kg
Puissance de traction maximale poulie de guidage:	3600 kg
Puissance de traction maximale Objets flottants:	3200 kg
Puissance de traction maximale objets roulants:	4100 kg
Type de protection:	IP 54
Classe de protection:	3
Fiche de contact:	12 V
Longueur du câble:	9 m

Épaisseur du câble Ø:	5,5 mm
Vitesse en traction :	1,8 m/min.
Ouverture dans le crochet sous forme de goutte:	95 x 30-60 mm
Plaque de fixation (suspension):	230 x 125 mm
Câble pour commande à distance :	3 m
Câble électrique :	4,5 m
Poids :	15 kg

Contenu du colis

Sortez l'appareil de l'emballage de transport et contrôlez l'intégralité et l'existence des pièces suivantes:

- Câble de commande avec interrupteur marche/arrêt
- Câble électrique avec 2 bornes de mise à la terre
- 9 m de câble de traction avec crochet
- Plaque de l'adaptateur pour dispositif de suspension.
- Manivelle
- Poulie de guidage
- Mode d'emploi

Si certaines pièces manquent ou sont endommagées, veuillez contacter votre vendeur.

Description de l'appareil (fig. A)

1. Manivelle
2. Corps de treuil
3. Câble de commande
4. Interrupteur marche/arrêt
5. Raccord du câble de commande
6. Crochet à charge
7. Poulie de guidage
8. Câble électrique
9. Plaque de l'adaptateur
10. Vis étoile
11. Fiche de raccordement du câble de commande
12. Fiche de raccordement du câble électrique
13. Câble électrique à bornes
14. Branchez le cordon d'alimentation

Utilisation en conformité avec la destination

Le treuil électrique convient uniquement à la traction de charges indiquées dans les caractéristiques techniques. Le treuil électrique doit être bien fixé et peut être utilisé uniquement avec une batterie de 12 V convenant à ce type de travail. Le treuil électrique **ne convient pas** au levage de charges.

Cet appareil ne doit pas être utilisé dans un autre but que celui pour lequel il a été conçu et qui est décrit dans le mode d'emploi. Toute autre utilisation est contraire à la destination. Le fabricant décline toute responsabilité pour des dommages et accidents consécutifs à une telle utilisation. Notez que l'appareil n'a pas été conçu pour une utilisation industrielle.

Consignes générales de sécurité & mesures préventives



AVERTISSEMENT : Lisez toutes les consignes de sécurité et instructions. Le non respect des consignes de sécurité et instructions peut engendrer une électrocution, un incendie et/ou des blessures graves.

Conservez toutes les consignes de sécurité et instructions pour une utilisation ultérieure.

Cet appareil ne doit pas être utilisé par des personnes (y compris des enfants) dont les capacités physiques, sensorielles ou psychiques sont limitées ou dont l'expérience ou les connaissances sont insuffisantes, à moins de travailler sous la surveillance d'un technicien de sécurité et d'être informé par ce technicien sur les consignes d'utilisation. Veuillez à ce que les enfants ne jouent pas avec l'appareil.

AVANT D'UTILISER CET APPAREIL, FAMILIARISEZ-VOUS BIEN AVEC TOUTES LES CONSIGNES !

- MAINTENEZ VOTRE LIEU DE TRAVAIL EN ORDRE. Le désordre sur le lieu de travail augmente des risques d'accidents et de blessures.
- VEILLEZ A DES CONDITIONS ADÉQUATES SUR LE LIEU DE TRAVAIL. N'utilisez pas l'appareil sur des lieux humides, mouillés ou mal éclairés. Ne l'exposez pas à la pluie. Veillez à un bon éclairage du lieu de travail. N'utilisez pas des appareils à entraînement électrique à proximité des gaz ou liquides inflammables.
- RANGEZ LES DISPOSITIFS QUE VOUS N'UTILISEZ PAS. Rangez les appareils que vous n'utilisez pas à un endroit sec afin d'empêcher leur corrosion. Rangez toujours les appareils à un endroit fermé à clé de façon à ce que les enfants n'y aient pas accès.
- NE SURCHARGEZ PAS L'APPAREIL. L'appareil fonctionne mieux et de façon plus sûre pour la puissance pour laquelle il est dimensionné. Il est interdit d'essayer d'augmenter la puissance de l'appareil à l'aide de dispositifs inadéquats.
- UTILISEZ POUR CHAQUE TRAVAIL L'OUTIL ADEQUAT. N'utilisez pas l'appareil à des fins auxquelles il n'est pas destiné.
- PORTEZ UNE TENUE ADEQUATE. Ne portez pas de vêtements larges ou bijoux pouvant s'accrocher aux pièces en rotation. Nous recommandons de porter des chaussures antidérapantes. Les cheveux longs doivent être protégés par un couvre-chef. Il est nécessaire de porter toujours une tenue de travail adéquate.
- UTILISEZ DES ACCESSOIRES DE PROTECTION DES YEUX, DE L'AUDITION ET DE LA RESPIRATION. Portez toujours lors des travaux engendrant la formation de copeaux ou échardes des lunettes de protection répondant aux exigences légales. Lors des travaux engendrant la formation de la poussière métallique, de bois ou poussières et vapeurs chimiques, portez un masque ou un appareil respiratoire répondant aux exigences légales. Lors des travaux dans un environnement bruyant, portez toujours une protection auditive adéquate.
- N'UTILISEZ PAS LE CABLE ELECTRIQUE A DES FINS AUXQUELLES IL N'EST PAS DESTINE. Protégez le câble électrique de l'endommagement consécutif à des influences mécaniques, à la traction ou aux matières corrosives. Ne retirez pas la fiche électrique en tirant sur le câble électrique.
- NE VOUS PENCHEZ PAS AU-DESSUS DE L'APPAREIL. Veillez à toujours maintenir une posture stable qui assure votre équilibre. Ne vous penchez pas au-dessus de l'appareil lorsqu'il est en marche.
- ENTRETENEZ BIEN LES APPAREILS. Afin que les appareils fonctionnent toujours bien et de façon sûre, il est nécessaire de les maintenir toujours propres. Respectez les consignes de graissage et les consignes de remplacement des accessoires. Contrôlez régulièrement le câble électrique et faites-le réparer par un réparateur qualifié lorsqu'il est endommagé. Contrôlez toutes les pièces rotatives et vis de fixation avant l'utilisation. La poignée d'enclenchement et l'interrupteur électrique doivent toujours être propres, secs et sans huile et graisse.
- RETIREZ LES CLE DE REGLAGE. Veillez à retirer toutes les clés et outils de réglage de l'appareil ou de la surface de travail avant de commencer le travail.
- EVITEZ LA MISE EN MARCHE SANS SURVEILLANCE. Appuyez sur l'interrupteur uniquement lorsque vous avez terminé toutes les préparations pour débiter le travail.
- SOYEZ ATTENTIFS. Faites attention à ce que vous faites. N'utilisez pas l'appareil si vous êtes fatigués.
- N'UTILISEZ PAS CET APPAREIL SI VOUS ÊTES SOUS L'INFLUENCE D'ALCOOL, DE DROGUES OU DE MEDICAMENTS SUR ORDONNANCE.
- CONTRÔLEZ L'APPAREIL DU POINT DE VUE DE PIÈCES DÉTACHÉES ENDOMMAGÉES. Avant

d'utiliser l'appareil, contrôlez toutes les pièces qui paraissent endommagées, afin de vérifier si elles fonctionnent correctement et remplissent le but envisagé. Il est également nécessaire de contrôler si les pièces rotatives sont bien réglées et fixées, si les pièces ou fixations ne sont pas cassées et également l'absence de faits pouvant influencer négativement le fonctionnement correct de l'appareil. Les pièces endommagées doivent être réparées ou remplacées par un technicien qualifié. Il est interdit d'utiliser l'appareil lorsqu'il est impossible de mettre et d'arrêter correctement l'interrupteur.

- **PIECES DETACHEES ET ACCESSOIRES.** Utilisez lors de l'entretien uniquement des pièces détachées d'origine. L'utilisation d'autres pièces entraîne la perte de la garantie. Utilisez uniquement les pièces et accessoires destinés à l'utilisation avec cet appareil. Les pièces correspondantes sont disponibles auprès de la société Güde GmbH & Co. KG.

Consignes spéciales d'utilisation du treuil électrique



L'utilisation de cet appareil performant peut engendrer des situations spéciales dangereuses. L'utilisation nécessite une prudence particulière pour votre propre sécurité et celle d'autres personnes.

Câble:

Contrôlez si le câble est en bon état et correctement fixé. N'utilisez pas le treuil lorsque le câble est usé. Ne remplacez pas le câble par un câble moins solide.

Batterie:

Contrôlez si la batterie est en bon état. Évitez le contact avec l'acide de l'accumulateur ou d'autres matières nocives. Lors du travail sur la batterie, portez toujours des accessoires de protection des yeux adéquats. Pendant l'utilisation du treuil, laissez le moteur tourner afin d'éviter le déchargement de la batterie.

Respectez une distance de sécurité:

Ne vous placez pas dans la direction de la traction du câble. Si le câble glisse ou casse, il sera éjecté dans cette direction. Lorsque le treuil est en train de fonctionner, évitez le contact avec les mains, les vêtements, les cheveux et les bijoux à sa proximité. Faites appel à une autre personne qui contrôlera s'il est possible d'utiliser le treuil en toute sécurité. Avant de mettre le treuil en marche, veillez à ce que cette personne respecte une distance suffisante du véhicule et du câble.

Limites de la puissance:

N'essayez pas de dépasser les valeurs limites de la puissance de traction de ce treuil. N'utilisez jamais la manivelle pour „soutenir“ le treuil. Cela endommage le treuil et peut provoquer des blessures.

Bloquez la charge tractée avant de desserrer le câble sur le treuil.

Installation (fig. E)

Branchement des câbles du treuil électrique

Les câbles du treuil peuvent être branchés de façon temporaire ou continue :

1. Levez le joint en caoutchouc et insérez la douille du câble dans la fiche située à droite du corps de treuil. Posez le câble du treuil vers la batterie et veillez à ce qu'il ne soit pas accroché par les pièces en rotation ou à ce qu'il ne devienne pas source de trébuchement.
2. Branchez la pince noire sur le câble au châssis du véhicule afin de créer une mise à la terre. Branchez la pince rouge au pôle positif (+ / rouge) de la batterie.

Avertissement : Veillez à ce que la batterie utilisée soit

une batterie auto de 12 V ou une autre batterie similaire en bon état.



Attention, l'appareil ne peut pas être branché à l'allume-cigare de la voiture.

3. Levez le joint en caoutchouc sur le côté gauche du corps de treuil. Saisissez la commande à distance (4) et insérez la douille sur l'extrémité du câble dans la fiche située sur le côté gauche du corps de treuil.
4. Posez la commande à distance (4) dans un endroit sûr en attendant que le treuil soit prêt à l'emploi.



ATTENTION !

1. Si la batterie de votre propre voiture est utilisée comme source de courant, reliez toujours la pince rouge à la rouge (positive et positive) et la noire au châssis (mise à la terre).
2. N'utilisez jamais le treuil ou un autre accessoire jusqu'au déchargement complet de la batterie.
3. Si vous laissez le moteur tourner pendant l'utilisation du treuil, afin de recharger continuellement la batterie, soyez particulièrement prudents lors des travaux sur et autour de la voiture.
4. Il est interdit d'utiliser des batteries sales, corrodées ou non étanches pour cause de risque de blessures provoquées par une fuite d'acide.
5. Lors de tous les travaux sur la batterie ou avec la batterie, il est nécessaire de porter des lunettes de protection répondant aux exigences en vigueur pour des travaux de ce type.

Montage du treuil (fig. B, C, D)

Le treuil est dimensionné de façon à ce qu'il soit possible de le monter provisoirement à l'aide du dispositif de fixation du crochet d'attelage.

1. Accrochez la plaque de l'adaptateur à l'aide de trois vis à tourillon à la plaque de base du treuil.
2. Fixez le groupe de construction formé par le treuil et la plaque de l'adaptateur au crochet en passant la boule du crochet par l'orifice correspondant de la plaque de l'adaptateur.

Utilisation du treuil (fig. F, G, H, I)

1. Placez la boîte de transmission de la voiture à la position neutre (n'utilisez jamais le treuil lorsqu'une vitesse est mise ou le frein à main tiré, faute de quoi vous pourriez endommager la boîte de transmission de la voiture). Tirez sur le frein à main. Calez les roues à l'aide de cales adéquates de façon à ce que la voiture ne puisse pas rouler.
2. Pour tirer le câble, appuyez sur l'interrupteur correspondant sur la télécommande et retirez-le de la bobine avec une légère tension. Laissez toujours au minimum trois tours de câble sur la bobine, afin d'éviter la sortie du câble de la bobine. Vous pouvez tirer le câble également à l'aide de la fonction à régime lent de la bobine. Pour cela, tournez le bouton de l'embrayage (fig. 1/10) dans le sens des aiguilles d'une montre et desserrez-le. Tirez le câble à la longueur souhaitée. Laissez au moins trois tours sur la bobine.
3. Accrochez le câble à l'aide du câble de traction, une chaîne ou par un autre moyen adéquat à l'objet tiré. N'enroulez jamais le câble autour de l'objet pour l'accrocher ensuite directement au câble, faute de quoi vous risquez d'endommager l'objet tracté et de provoquer la rupture ou l'usure du câble.
4. Resserrez le bouton de l'embrayage.

5. Allez à un endroit sûr d'où vous pouvez commander l'interrupteur par l'intermédiaire de la commande à distance de façon à enrouler le câble et tirer l'objet à l'aide du treuil de manière souhaitée.
6. Pour libérer la charge, appuyez sur l'interrupteur correspondant sur la télécommande et libérez-la lentement.

ATTENTION !

1. Lorsque le treuil est en marche, évitez le contact avec les mains, les vêtements, les cheveux et les bijoux à proximité du tambour et du câble.
2. N'utilisez jamais le treuil lorsque le câble est usé, cassé ou endommagé.
3. Veillez à ce que personne ne se trouve à proximité du câble ou derrière le treuil dans la même ligne que le câble lorsque la force de traction opère encore sur le câble. Si le câble glisse ou casse, il peut être éjecté vers l'arrière et menacer toutes les personnes se trouvant à proximité. Lorsque le treuil fonctionne, il est nécessaire que toutes les personnes respectent une distance de sécurité latérale suffisante du treuil.

Fonctionnement avec la poulie de guidage (fig. K, L, M)

Force de traction

1. La force de traction de ce treuil s'élève à 1800 kg sans la poulie de guidage et à 3600 kg avec la poulie de guidage. Par conséquent, le treuil peut être utilisé en pratique à des fins suivantes:
 - a. Mettre en mouvement une charge au repos avec poids maximal de 1800 kg sur une surface droite.
 - b. Tirer un bateau avec poids maximal de 3200 kg.
 - c. Maintenir une voiture à roues avec poids maximal de 4100 kg en mouvement.

Utilisation de la manivelle (fig. J)

Consigne d'avertissement : N'utilisez pas la manivelle pour soutenir le treuil en fonctionnement. Risque de blessures et d'endommagement du treuil.

1. Vissez la manivelle sur le treuil.
2. Tournez la manivelle dans le sens des aiguilles d'une montre, afin que le câble se tende. Continuez à tourner jusqu'à ce que le câble soit complètement entraîné. (Utilisez la manivelle uniquement lors des poids relativement bas.)



DEMONTEZ TOUJOURS LA MANIVELLE AVANT D'UTILISER LE TREUIL!

Entretien



Avant de procéder à l'entretien/nettoyage, débranchez toujours l'appareil du secteur. Avant de procéder aux travaux et au transport, laissez l'appareil refroidir.

1. Graissez de temps en temps le câble avec une huile légère.
2. Graissez la boîte de transmission tous les 6 mois. Retirez alors les corps gauche et droit. Utilisez pour le graissage uniquement une graisse étanche à l'eau.

Avant toute utilisation, contrôlez l'état du câble en acier!

Contrôlez régulièrement l'état du crochet à charge et de la poulie de guidage.

Risques résiduels et mesures de protection

Risques résiduels mécaniques

Risque	Description	Mesure(s) de protection
Accrochage, enroulement	Des vêtements larges ou bijoux	Portez toujours des vêtements adhérents et

	peuvent être accrochés par des pièces en rotation.	aucun bijou pouvant être accroché.
Câble rompu	Le câble peut casser et son rebond provoquer de graves blessures.	Ne dépassez pas la force de traction.
Blessures par coupure	Un câble usé peut provoquer des blessures.	Contrôlez le câble ! Portez des gants de protection !

Manquement aux principes ergonomiques

Risque	Description	Mesure(s) de protection
Utilisation négligée d'accessoires de protection personnels	L'utilisation de l'appareil sans accessoires de protection adéquats peut engendrer de graves blessures externes et internes.	Portez toujours une tenue de protection prescrite et soyez prudents lors du travail.

Conduite en cas d'urgence

Effectuez les premiers gestes de secours et appelez rapidement les premiers secours.

Protégez le blessé d'autres blessures et calmez-le.

Pour des raisons de risque d'accident, le lieu de travail doit être équipé d'une armoire à pharmacie selon DIN 13164. Il est nécessaire de compléter immédiatement le matériel pris dans l'armoire à pharmacie. Si vous appelez les secours, fournissez les renseignements suivants:

1. Lieu d'accident
2. Type d'accident
3. Nombre de blessés
4. Type de blessure

Liquidation

Les consignes de liquidation résultent des pictogrammes indiqués sur l'appareil ou sur l'emballage. La description des significations individuelles se trouve dans le chapitre « Indications sur l'appareil ».

Liquidation de l'emballage de transport

L'emballage protège l'appareil de l'endommagement lors du transport. En général, le matériel d'emballage est choisi de façon à ce qu'il réponde aux règles de protection de l'environnement et de liquidation des déchets, par conséquent, il peut être recyclé. La remise de l'emballage dans le circuit de matières permet d'économiser des matières premières et de réduire les déchets. Des parties de l'emballage (telles que films, styropore) peuvent être dangereux pour les enfants. **Danger d'étouffement !** Rangez les parties de l'emballage hors de portée des enfants et liquidez-les le plus rapidement possible.

Exigences à l'égard de l'utilisateur

L'utilisateur doit lire attentivement le mode d'emploi avant d'utiliser l'appareil.

Qualification

Mis à part l'instruction détaillée par un spécialiste, aucune autre qualification spécifique n'est requise.

Âge minimal

L'appareil peut être utilisé uniquement par des personnes de plus de 16 ans, exception faite des adolescents manipulant l'appareil dans le cadre de l'enseignement professionnel sous la surveillance du formateur.

Formation

L'utilisation de l'appareil nécessite uniquement l'instruction par un spécialiste, éventuellement par la notice. Une formation spéciale n'est pas nécessaire.

Service

Vous avez des questions techniques ? Une réclamation ? Vous avez besoin de pièces détachées ou d'un mode d'emploi ?

Nous vous aiderons rapidement et sans bureaucratie inutile par l'intermédiaire de nos pages Web www.guede.com dans la rubrique **Service**. Aidez-nous pour que nous puissions vous aider. Pour identifier votre appareil en cas de réclamation, nous avons besoin du numéro de série, numéro de produit et l'année de fabrication. Toutes ces informations se trouvent sur la plaque signalétique. Pour avoir ces informations toujours à portée de main, veuillez les inscrire ici :

Numéro de série:
N° de commande:
Année de fabrication:

Tél.: +49 (0) 79 04 / 700-360
Fax: +49 (0) 79 04 / 700-51999
E-mail: support@ts.guede.com

DÉCLARATION DE CONFORMITÉ CE

Nous,

Güde GmbH & Co. KG
Birkichstraße 6
D-74549 Wolpertshausen
Allemagne

Déclarons par la présente que les appareils indiqués ci-dessous répondent du point de vue de leur conception, construction ainsi que de leur réalisation mise sur le marché, aux exigences fondamentales correspondantes des directives de la CE en matière de sécurité et d'hygiène.

Cette déclaration perd sa validité après une modification de l'appareil sans notre approbation préalable.

Désignation des appareils:
TREUIL ÉLECTRIQUE 1800/12 V

N° de commande:
#55128

Directives applicables de la CE:
2004/108 EG

Normes harmonisées applicables:
EN 61000-6-3:2007
EN 61000-6-1:2007

Date/signature du fabricant:

04.05.2010



Titre du Signataire :

gérant
Monsieur Arnold

Documents techniques :

J. Bürkle FBL; QS

Úvod

Abyste ze svého nového přístroje měli co možná nejdéle radost, přečtěte si prosím před uvedením do provozu pečlivě návod k obsluze a přiložené bezpečnostní pokyny. Dále doporučujeme, abyste si návod k použití uschovali pro případ, že byste si později chtěli znovu připomenout funkce výrobku.

V rámci neustálého dalšího vývoje výrobku si vyhrazujeme právo provádět technické změny za účelem vylepšení.

Překlad originálního návodu k provozu.

Záruka

Záruka se vztahuje výlučně na vady materiálu nebo výrobní vady. Při uplatňování reklamace v záruční době přiložte originální doklad o koupi s datem koupě.

Ze záruky je vyloučeno neodborné použití jako např. přetížení přístroje, násilné použití, poškození cizí osobou nebo cizím předmětem. Nedodržení návodu k použití a návodu k montáži a normální opotřebení je rovněž vyloučeno ze záruky.

Označení

Bezpečnost produktu:

	
Produkt odpovídá příslušným normám EU	Třída ochrany 3



Zákazy:

	
Zákaz tahání za zástrčku!	Chraňte před deštěm a vlhkostí!
	
Zákaz sahání dovnitř	Zákaz obsluhy s kravatou
	
Zákaz obsluhy s řetízem na krku	Zákaz obsluhy s dlouhými vlasy

Výstraha:



	
Výstraha/Pozor	Nebezpečí vtažení
	
Okolostojící osoby musí dodržovat bezpečnou vzdálenost	Pozor - nebezpečí klopýtnutí

Příkazy:



	
Před použitím si přečtěte návod k obsluze	Používejte ochranné rukavice

	
Používejte bezpečnostní obuv	





Ochrana životního prostředí:

	
Odpad zlikvidujte odborně tak, abyste neškodili životnímu prostředí.	Obalový materiál z lepenky lze odevzdat za účelem recyklace do sběrně.
	
Vadné a/nebo likvidované elektrické či elektronické přístroje musí být odevzdány do příslušných sběrů.	

Obal:

	
Chraňte před vlhkem	Obal musí směřovat nahoru
	
Interseroh-Recycling	

Technické údaje:

	
Přípojka	Hmotnost
	
Délka lana	Tloušťka lana
	IP54
Max. tažná síla	Typ ochrany

Technické údaje navijáku 1800/12 V

Max. tažná síla:	1800 kg
Max. tažná síla s vodicí kladkou:	3600 kg
Max. tažná síla-plovoucí předměty:	3200 kg
Max. tažná síla-pojíždějící předměty:	4100 kg
Typ ochrany:	IP 54
Třída ochrany:	3
Přípojka:	12 V
Délka lana:	9 m
Tloušťka lana Ø:	5,5 mm
Rychlost tahu:	1,8 m/min.
Otvor v háku ve tvaru kapky:	95 x 30-60 mm
Připevňovací deska (závěs):	230 x 125 mm
Kabel pro dálkové ovládání:	3 m
Elektrický kabel:	4,5 m
Hmotnost:	15 kg

Objem dodávky

Přístroj vyjměte z přepravního obalu a zkontrolujte úplnost a existenci těchto dílů:

- **Obslužný kabel se zapínačem/vypínačem**
- **Elektrický kabel se 2 zemnicími svorkami**
- **9 m tažné lano s hákem**
- **Deska adaptéru pro závěsné zařízení**
- **Ruční klika**
- **Vodící kladka**
- **Návod k obsluze**

Pokud díly v dodávce chybí nebo jsou poškozené, obraťte se prosím na svého prodejce.

Popis přístroje (obr. A)

1. Ruční klika
2. Těleso lanového navijáku
3. Obslužný kabel
4. Zapínač/vypínač
5. Přípojka obslužného kabelu
6. Břemenový hák
7. Vodící kladka
8. Elektrický kabel
9. Deska adaptéru
10. Ruční kolo
11. Připojovací zásuvka obslužného kabelu
12. Připojovací zásuvka elektrického kabelu
13. Svorkový elektrický kabel
14. Zapojte napájecí kabel

Použití v souladu s určením

Elektrický lanový naviják je vhodný jen k tažení nákladů uvedených v technických údajích. Elektrický lanový naviják musí být dobře připevněn a smí se používat jen na 12 V baterii, která je vhodná pro tuto práci. Elektrický lanový naviják **není** vhodný ke zvedání nákladů.

S tímto strojem nelze vykonávat jiné práce, než pro jaké byl tento stroj zkonstruován a jež jsou popsány v návodu k obsluze. Každé jiné použití je považováno za použití v rozporu s určením. Za následné škody a úrazy výrobce neručí. Dbejte prosím na to, že tento přístroj není konstruován pro průmyslové použití.

Všeobecné bezpečnostní pokyny & preventivní opatření



VÝSTRAHA Přečtěte si všechny bezpečnostní pokyny a instrukce. Nedodržení bezpečnostních pokynů a instrukcí může způsobit úder elektrickým proudem, požár a/nebo vážné úrazy.

Všechny bezpečnostní pokyny a instrukce si uschovejte pro budoucí použití.

Tento přístroj není určen k tomu, aby jej obsluhovaly osoby (včetně dětí) s omezenými tělesnými, smyslovými či duševními schopnostmi či nedostatečnými zkušenostmi a/nebo nedostatečnými znalostmi, ledaže by pracovaly pod dohledem bezpečnostního technika a obdržely od něj pokyny, jak přístroj používat.

Na děti je třeba dohlížet, aby bylo zajištěno, že si s přístrojem nehrají.

PŘED POUŽITÍM TOHOTO PŘÍSTROJE SE DŮKLADNĚ SEZNAMTE SE VŠEMI POKYNY!

- **UDRŽUJTE ČISTOTU NA PRACOVIŠTI.** Nepořádek na pracovišti vede snadněji k úrazům.
- **DBEJTE NA ŘÁDNÉ PODMÍNKY NA PRACOVIŠTI.** Přístroje nepoužívejte na vlhkých, mokrých či špatně osvětlených místech. Nevystavujte je dešti. Zajistěte dobré osvětlení pracoviště. V blízkosti hořlavých plynů či kapalin nepoužívejte elektricky poháněné přístroje.

- **ZAŘÍZENÍ, KTERÁ NEPOUŽÍVÁTE, USKLADNĚTE.** Pokud se přístroje nepoužívají, musí být uschovány na suchém místě, aby se zabránilo jejich korozi. Přístroje uschovejte vždy na uzamykatelném místě, aby k nim neměly přístup děti.
- **PŘÍSTROJ NEPŘETĚŽUJTE.** Přístroj funguje nejlépe a nejbezpečněji při výkonu, pro který byl dimenzován. Je zakázáno pokoušet se pomocí nevhodných nástaveb zvýšit výkonost přístroje.
- **POUŽIJTE SPRÁVNÝ PŘÍSTROJ PRO ÚKOL, KTERÝ SE MÁ VYŘEŠIT.** Přístroj se nesmí používat k účelu, k němuž není určen.
- **NOSTE SPRÁVNÝ ODĚV.** Nenoste volný oděv či šperky, neboť vzniká nebezpečí, že se dostanou do rotujících dílů. Doporučuje se nosit protiskluzovou obuv. Dlouhé vlasy musí být zakryty vhodnou pokrývkou hlavy. Je třeba nosit vždy vhodný pracovní oděv.
- **POUŽÍVEJTE POMŮCKY NA OCHRANU ZRAKU, SLUCHU A DÝCHÁNÍ.** Při pracích, při nichž vznikají špony či třísky, je třeba nosit vždy brýle, které splňují zákonné požadavky. Při pracích, při nichž vzniká kovový prach, dřevěný prach, chemický prach a mlha, je třeba nosit respirátor či dýchací přístroj, který splňuje zákonné požadavky. Při pracích v hlučném prostředí je třeba nosit vhodné chrániče uší.
- **ELEKTRICKÝ KABEL NEPOUŽÍVEJTE K ÚČELŮM, K NIMŽ NENÍ URČEN.** Elektrický kabel chraňte před poškozením v důsledku mechanických vlivů, tahu či korozivních látek. Síťovou zástrčku nevytahujte ze zásuvky zatažením za elektrický kabel.
- **NENAKLÁNĚJTE SE NAD PŘÍSTROJ.** Dbejte vždy na to, abyste zaujali stabilní postoj, při němž je zaručena Vaše rovnováha. Nenaclánějte se nad přístrojem, je-li v chodu.
- **PROVÁDĚJTE PEČLIVĚ ÚDRŽBU PŘÍSTROJŮ.** Aby přístroje vždy dobře a bezpečně fungovaly, musí být neustále udržovány v čistotě. Dodržujte pokyny pro mazání a pokyny pro výměnu dílů příslušenství. Elektrický kabel pravidelně kontrolujte a nechte jej v případě poškození opravit kvalifikovaným odborníkem. Všechny rotující díly a upevňovací šrouby před použitím zkontrolujte. Spínací rukojeť a elektrický spínač musí být vždy čisté, suché a bez oleje a tuku.
- **ODSTRANĚTE SEŘIZOVACÍ KLÍČE.** Je třeba zajistit, aby byly z přístroje či pracovní plochy před zahájením práce odstraněny klíče a seřizovací nástroje.
- **ZABRAŇTE ZAPNUTÍ BEZ DOZORU.** Zapínač stiskněte až tehdy, jsou-li dokončeny všechny přípravy pro zahájení práce.
- **NEPOLEVUJTE V POZORNOSTI.** Dbejte vždy na to, co děláte. Tento přístroj nepoužívejte, jste-li unavení.
- **TENTO PŘÍSTROJ NEPOUŽÍVEJTE POD VLIVEM ALKOHOLU, DROG ČI LÉKŮ NA LÉKAŘSKÝ PŘEDPIS.**
- **ZKONTROLUJTE PŘÍSTROJ Z HLEDISKA POŠKOZENÝCH DÍLŮ.** Před použitím přístroje je třeba všechny díly, které se jeví jako poškozené, důkladně zkontrolovat, aby se zjistilo, zda řádně fungují a splňují svůj zamýšlený účel. Navíc je třeba zkontrolovat, zda jsou rotující díly správně seřizeny a připevněny, zda nejsou díly či připevnění zlomené, a zda neexistují takové stavy, které by mohly negativně ovlivnit řádné fungování přístroje. Poškozené díly musí odborně opravit či vyměnit kvalifikovaný technik. Přístroj se nesmí používat, nejde-li spínač správně zapnout a vypnout.
- **NÁHRADNÍ DÍLY A PŘÍSLUŠENSTVÍ.** Při údržbě se smí používat jen originální náhradní díly. Při použití jiných dílů zaniká záruka. Je třeba použít jen díly a díly příslušenství, jež jsou uvažovány pro použití s tímto přístrojem. Odpovídající díly lze odebrat od firmy Güde GmbH & Co. KG.

Speciální pokyny k používání tohoto elektrického navijáku



Použití tohoto výkonného přístroje může vést ke speciálním nebezpečným situacím. Použití vyžaduje zvláštní opatrnost v zájmu vlastní bezpečnosti a v zájmu bezpečnosti jiných osob.

Lano:

Zkontrolujte, zda je lano v dobrém stavu a zda je řádně připevněno. Naviják nepoužívejte, je-li lano prodřené. Lano nevyměňujte za méně pevné lano.

Baterie:

Zkontrolujte, zda je baterie v dobrém stavu. Zabraňte kontaktu s akumulátorovou kyselinou či jinými škodlivinami. Při pracích na baterii noste vždy řádné pomůcky na ochranu zraku. Během použití navijáku nechte motor běžet, aby se zabránilo tomu, že se baterie vybije.

Udržujte odstup:

Nestavte se do směru tahu lana. Pokud lano vyklouzne nebo se přetrhne, je vymrštněno v tomto směru. Je-li naviják v provozu, zabraňte v jeho blízkosti kontaktu s rukama, oděvem, vlasy a šperky. Přizvěte druhou osobu, která zkontroluje, zda lze naviják bezpečně používat. Před zapnutím navijáku zajistěte, aby tato osoba udržovala dostatečný odstup od vozidla i od lana.

Meze výkonu:

Nepokoušejte se překročit mezní hodnoty pro tažnou sílu tohoto navijáku. K „podepření“ navijáku nepoužívejte nikdy ruční kliku. Vede to k poškození navijáku a může to způsobit úrazy.

Tažený náklad zajistěte dříve, než povolíte lano na navijáku.

Instalace (obr. E)

Zapojení kabelů elektrického navijáku

Kabely navijáku lze zapojit dočasně či trvale:

1. Gumové těsnění zvedněte a zdičku kabelu nasuňte na zástrčku na pravé straně tělesa navijáku. Kabel položte od navijáku k baterii a dbejte přitom na to, aby se nedostal do rotujících dílů či nevzniklo nebezpečí klopýtnutí.
2. Černou svorku na kabelu připojte k rámu vozidla, aby se vytvořilo ukostření. Červenou svorku připojte ke kladnému pólu (+ / červená) baterie. **Upozornění:** Zajistěte, aby použitá baterie byla 12 V autobaterie či podobná baterie, jež se nachází v dobrém stavu.



Pozor, přístroj nelze zapojit do zapalovače vozidla.

3. Zvedněte gumové těsnění na levé straně tělesa navijáku. Uchopte dálkové ovládání a zdičku na konci kabelu nasuňte na zástrčku na levé straně tělesa navijáku.
4. Dálkové ovládání položte na bezpečné místo, dokud nebude naviják připraven k provozu.



POZOR!

1. Spojujte vždy červenou s červenou (kladnou s kladnou) a černou s rámem – jako ukostření -, pokud se baterie vlastního vozidla používá jako zdroj proudu.
2. Naviják či jiné příslušenství nepoužívejte nikdy tak dlouho, aby se baterie zcela vybila.
3. Pokud necháte motor během provozu navijáku běžet, aby se baterie opět trvale dobíjela, je nutná maximální opatrnost při pracích na vozidle a kolem vozidla.
4. Špinavé, zkorodované či netěsné baterie se nesmí používat, protože vzniká nebezpečí úrazu v důsledku vytékající kyseliny.

5. Při všech pracích na baterii či s baterií je třeba nosit ochranné brýle, jež splňují platné požadavky pro práce tohoto druhu.

Montáž navijáku (obr. B, C, D)

Naviják je dimenzován tak, aby jej bylo možné namontovat dočasně pomocí připevňovacího zařízení pro závěs.

1. Desku adaptéru zahákněte pomocí tří kolíkových šroubů do základní desky navijáku.
2. Konstrukční skupinu tvořenou navijákem a deskou adaptéru připevníte k závěsu tak, že prostrčíte kulovou hlavu závěsu daným otvorem v desce adaptéru.

Použití navijáku

1. Převodovku vozidla dejte do volnoběžné polohy (naviják nikdy nepoužívejte, je-li zařazena rychlost či zatažena parkovací brzda, protože jinak se může převodovka vozidla poškodit). Zatáhněte za ruční brzdou. Kola podložte vhodnými klíny tak, aby vozidlo nemohlo odjet.
2. K vytažení lana stiskněte příslušný spínač na dálkovém ovládání a s lehkým napnutím vytáhněte z cívky. Na cívce nechte vždy minimálně tři vinutí lana, aby se zabránilo tomu, že je lano taženo z cívky. Lano můžete alternativně vytáhnout také pomocí volnoběžné funkce cívky. Za tím účelem otáčejte knoflíkem spojky (obr. 1/10) ve směru hodinových ručiček a povolte jej. Lano vytáhněte na požadovanou délku. Na cívce ponechte alespoň tři náviny.
3. Lano zahákněte pomocí tažného lana, řetězu či jiným vhodným způsobem za tažený předmět. Nikdy nedávejte lano okolo předmětu a pak nikdy přímo nezahákněte za lano, protože se tak poškodí tažený předmět a lano se může zlomit či roztrpět.
4. Knoflík spojky opět upevněte.
5. Ustupte dozadu na bezpečné místo a odtud obsluhujte spínač na dálkovém ovládání tak, abyste vtáhli lano a předmět táhli pomocí navijáku požadovaným způsobem.
6. Při pouštění nákladu stiskněte příslušný spínač dálkového ovládání a pomalu uvolňujte.

POZOR!

1. Je-li naviják v provozu, zabraňte v blízkosti bubnu a lana kontaktu s rukama, oděvem, vlasy či šperky.
2. Naviják nikdy nepoužívejte, je-li lano roztržené, zlomené či poškozené.
3. Nikdy nepřipustíte, aby někdo stál v blízkosti lana či za navijákem v jedné linii s lanem, pokud na lano ještě působí tažná síla. Pokud lano vyklouzne nebo se přetrhne, může se náhle vymrštnout dozadu a ohrozit všechny v blízkosti se nacházející osoby. Je-li naviják v provozu, musí se všechny osoby zdržovat v dostatečné boční vzdálenosti od navijáku.

Provoz s vodicí kladkou (obr. K, L, M)

Tažná síla

1. Tento naviják má tažnou sílu 1800 kg bez vodicí kladky a 3600 kg s vodicí kladkou. V důsledku toho lze naviják používat v praxi pro následující záležitosti.
 - a. Náklad o max. hmotnosti 1800 kg na rovné ploše uvést z klidu do pohybu.
 - b. Táhnout pravidlo o max. hmotnosti 3200 kg.
 - c. Držet vozidlo s koly o max. hmotnosti 4100 kg v pohybu.

Použití ruční kliky (obr. J)

Výstražný pokyn: Kliku nepoužívejte k podepření navijáku, jež se nachází v provozu. Vzniká nebezpečí úrazu a naviják se může poškodit.

1. Ruční kliku našroubujte na naviják.
2. Ruční klikou otáčejte ve směru hodinových ručiček, aby se lano napnulo. Poté otáčejte dál tak dlouho, až je lano kompletně vtaženo. (S klikou pracujte jen při relativně nízkých hmotnostech.)



RUČNÍ KLIKU PŘED POUŽITÍM NAVIJÁKU BEZPODMÍNEČNĚ OPĚT ODMONTUJTE!

Údržba



Před údržbou/čištěním či jinými pracemi je třeba přístroj vždy odpojit ze sítě. Před danými pracemi a přepravou nechte přístroj vychladnout.

1. Lano občas namažte lehkým olejem.
2. Převodovku namažte každých 6 měsíců. Přitom sejměte levé a pravé těleso. K mazání se smí používat jen vysoce kvalitní vodotěsný tuk.

Před každým použitím je třeba zkontrolovat ocelové lano z hlediska poškození!

V pravidelných intervalech je třeba kontrolovat břemenový hák a vodící kladku z hlediska poškození.

Zbytková nebezpečí a ochranná opatření

Mechanická zbytková nebezpečí

Ohrožení	Popis	Ochranné(á) opatření
Zachycení, navinutí	Široký oděv a šperky mohou být zachyceny rotujícími díly.	Noste vždy přiléhavý oděv a žádné šperky, které by mohly být zachyceny.
Přetřžené lano	Lano se může přetřhnout a v důsledku zpětného rázu způsobit vážné úrazy.	Nepřekračujte tažnou sílu.
Řezná poranění	Roztřepeně lano může mít za následek úrazy.	Lano zkontrolujte! Noste ochranné rukavice!

Zanedbání ergonomických zásad

Ohrožení	Popis	Ochranné(á) opatření
Nedbalé použití osobních ochranných pomůcek	Obsluha přístroje bez odpovídajících ochranných pomůcek může mít za následek vážná vnější i vnitřní poranění.	Noste vždy předepsaný ochranný oděv a pracujte obezřetně.

Chování v případě nouze

Zaveďte úrazu odpovídající potřebnou první pomoc a vyzvěte co možná nejrychleji kvalifikovanou lékařskou pomoc. Chraňte zraněného před dalšími úrazy a uklidněte jej. **Kvůli případné nehodě musí být na pracovišti vždy po ruce lékárnička první pomoci dle DIN 13164. Materiál, který si z lékárničky vezmete, je třeba ihned doplnit. Pokud požadujete pomoc, uveďte tyto údaje:**

1. Místo nehody
2. Druh nehody

3. Počet zraněných
4. Druh zranění

Likvidace

Pokyny pro likvidaci vyplývají z piktogramů umístěných na přístroji resp. obalu. Popis jednotlivých významů najdete v kapitole „Označení“.

Likvidace přepravního obalu

Obal chrání přístroj před poškozením při přepravě. Obalové materiály jsou zvoleny zpravidla podle jejich šetrnosti vůči životnímu prostředí a způsobu likvidace a lze je proto recyklovat. Vrácení obalu do oběhu materiálu šetří suroviny a snižuje náklady na likvidaci odpadů. Části obalu (např. fólie, styropor®) mohou být nebezpečné pro děti. **Existuje riziko udušení!** Části obalu uschovejte mimo dosah dětí a co nejrychleji zlikvidujte.

Požadavky na obsluhu

Obsluha si musí před použitím přístroje pozorně přečíst návod k obsluze.

Kvalifikace

Kromě podrobného poučení odborníkem není pro používání přístroje nutná žádná speciální kvalifikace.

Minimální věk

Na přístroji smí pracovat jen osoby, jež dosáhly 16. let. Výjimku představuje využití mladistvých, pokud se toto děje během profesního vzdělávání za účelem dosažení dovednosti pod dohledem školitele.

Školení

Používání přístroje vyžaduje pouze odpovídající poučení odborníkem resp. návodem k obsluze. Speciální školení není nutné.

Servis

Máte technické otázky? Reklamaci? Potřebujete náhradní díly nebo návod k obsluze?

Na naší domovské stránce www.guede.com Vám v oddílu **Servis** pomůžeme rychle a nebyrokraticky. Prosím pomozte nám pomoci Vám. Aby bylo možné Váš přístroj v případě reklamace identifikovat, potřebujeme sériové číslo, objednávací číslo a rok výroby. Všechny tyto údaje najdete na typovém štítku. Abyste měli tyto údaje vždy po ruce, zapište si je prosím dole.

**Sériové číslo:
Objednávací číslo:
Rok výroby:**

**Tel.: +49 (0) 79 04 / 700-360
Fax: +49 (0) 79 04 / 700-51999
E-Mail: support@ts.guede.com**

PROHLÁŠENÍ O SHODĚ EU

Tímto prohlašujeme my,

Güde GmbH & Co. KG
Birkichstrasse 6
D-74549 Wolpertshausen
Německo,

že koncepce a konstrukce níže uvedených přístrojů v provedeních, která uvádíme do oběhu, odpovídá příslušným základním požadavkům směrnic EU na bezpečnost a hygienu.

V případě změny přístroje, která s námi nebyla konzultována, ztrácí toto prohlášení svou platnost.

Označení přístrojů:

ELEKTRICKÝ NAVIJÁK 1800/12 V

Obj. č.:

#55128

Příslušné směrnice EU:

2004/108 EG

Použité harmonizované normy:

EN 61000-6-3:2007

EN 61000-6-1:2007

Datum/podpis výrobce:

04.05.2010



Údaje o podepsaném:

jednatel
pan Arnold

Technická dokumentace:

J. Bürkle; FBL QS

Úvod

Aby ste zo svojho nového prístroja mali čo možno najdlhšie radosť, prečítajte si, prosím, pred uvedením do prevádzky pozorne návod na obsluhu a priložené bezpečnostné pokyny. Ďalej odporúčame, aby ste si návod na použitie uschovali pre prípad, že by ste si neskôr chceli znovu pripomenúť funkcie výrobu.

V rámci neustáleho ďalšieho vývoja výrobku si vyhradujeme právo vykonávať technické zmeny s cieľom vylepšenia.

Preklad originálneho návodu na prevádzku



Záruka

Záruka sa vzťahuje výlučne na chyby materiálu alebo výrobné chyby. Pri uplatňovaní reklamácie v záručnej lehote priložte originálny doklad o kúpe s dátumom kúpy.

Zo záruky je vylúčené neodborné použitie, ako napr. preťaženie prístroja, násilné použitie, poškodenie cudzou osobou alebo cudzím predmetom. Nedodržanie návodu na použitie a návodu na montáž a normálne opotrebenie je tiež vylúčené zo záruky.

Označenie

Bezpečnosť produktu:

	
Produkt zodpovedá príslušným normám EÚ	Trieda ochrany 3



Zákazy:

	
Zákaz ťahania za zástrčku!	Chráňte pred dažďom a vlhkosťou!
	
Zákaz siahania dovnútra	Zákaz obsluhy s kravatou
	
Zákaz obsluhy s retiazkou na krku	Zákaz obsluhy s dlhými vlasmi



Výstraha:

	
Výstraha/Pozor	Nebezpečenstvo vtiahnutia
	
Okolostojace osoby musia dodržiavať bezpečnú vzdialenosť	Pozor – nebezpečenstvo potknutia sa



Príkazy:

	
Pred použitím si prečítajte návod na obsluhu	Používajte ochranné rukavice
	
Používajte bezpečnostnú obuv	





Ochrana životného prostredia:

	
Odpad zlikvidujte odborne tak, aby ste neškodili životnému prostrediu.	Obalový materiál z lepenky je možné odovzdať s cieľom recyklácie do zberne.
	
Chybné a/alebo likvidované elektrické či elektronické prístroje sa musia odovzdať do príslušných zberní.	

Obal:

	
Chráňte pred vlhkom	Obal musí smerovať hore
	
Interseroh-Recycling	

Technické údaje:

	
Prípojka	Hmotnosť
	
Dĺžka lana	Hrúbka lana
	IP54
Max. ťažná sila	Typ ochrany

Technické údaje navijaka 1800/12 V

Max. ťažná sila: 1800 kg
Max. ťažná sila s vodiacou kladkou: 3600 kg
Max. ťažná sila-plávajúce predmety: 3200 kg
Max. ťažná sila-pojazdné predmety: 4100 kg
Typ ochrany: IP 54
Trieda ochrany: 3
Prípojka: 12 V
Dĺžka lana: 9 m
Hrúbka lana Ø: 5,5 mm
Rýchlosť ťahu: 1,8 m/min.
Otvor v háku v tvare kvapky: 95 x 30-60 mm
Pripevňovacia doska (záves): 230 x 125 mm

Kábel na diaľkové ovládanie:	3 m
Elektrický kábel:	4,5 m
Hmotnosť:	15 kg

Objem dodávky

Prístroj vyberte z prepravného obalu a skontrolujte úplnosť a existenciu týchto dielov:

- **Obslužný kábel so zapínačom/vypínačom**
- **Elektrický kábel s 2 uzemňovacími svorkami**
- **9 m ťažné lano s hákom**
- **Doska adaptéra pre závesné zariadenie**
- **Ručná kľuka**
- **Vodiaca kladka**
- **Návod na obsluhu**

Ak diely v dodávke chýbajú alebo sú poškodené, obráťte sa, prosím, na svojho predajcu.

Popis prístroja (obr. A)

1. Ručná kľuka
2. Teleso lanového navijaka
3. Obslužný kábel
4. Zapínač/vypínač
5. Prípojka obslužného kábla
6. Bremenový hák
7. Vodiaca kladka
8. Elektrický kábel
9. Doska adaptéra
10. Ručné koleso
11. Pripájacia zásuvka obslužného kábla
12. Pripájacia zásuvka elektrického kábla
13. Svorkový elektrický kábel
14. Zapojte napájací kábel

Použitie v súlade s určením

Elektrický lanový navijak je vhodný len na ťahanie nákladov uvedených v technických údajoch. Elektrický lanový navijak musí byť dobre pripevnený a smie sa používať len s 12 V batériou, ktorá je vhodná na túto prácu. Elektrický lanový navijak **nie je** vhodný na zdvíhanie nákladov.

S týmto strojom nie je možné vykonávať iné práce, než na aké bol tento stroj skonštruovaný a ktoré sú opísané v návode na obsluhu. Každé iné použitie je považované za použitie v rozpore s určením. Za následné škody a úrazy výrobca neručí. Dbajte, prosím, na to, že tento prístroj nie je konštruovaný na priemyselné použitie.

Všeobecné bezpečnostné pokyny a preventívne opatrenia



VÝSTRAHA Prečítajte si všetky bezpečnostné pokyny a inštrukcie. Nedodržanie bezpečnostných pokynov a inštrukcií môže spôsobiť úraz elektrickým prúdom, požiar a/alebo vážne úrazy.

Všetky bezpečnostné pokyny a inštrukcie si uschovajte na budúce použitie.

Tento prístroj nie je určený na to, aby ho obsluhovali osoby (vrátane detí) s obmedzenými telesnými, zmyslovými či duševnými schopnosťami či nedostatočnými skúsenosťami a/alebo nedostatočnými znalosťami, ibaže by pracovali pod dohľadom bezpečnostného technika a dostali od neho pokyny, ako prístroj používať.

Na deti je potrebné dozerat', aby bolo zaistené, že sa s prístrojom nehrajú.

PRED POUŽITÍM TOHTO PRÍSTROJA SA DÔKLADNE OBOZNÁMTE SO VŠETKÝMI POKYNNI!

- **UDRŽUJTE ČISTOTU NA PRACOVISKU.** Neporiadok na pracovisku vedie ľahšie k úrazom.

- **DBAJTE NA RIADNE PODMIENKY NA PRACOVISKU.** Prístroje nepoužívajte na vlhkých, mokrých či zle osvetlených miestach. Nevystavujte ich dažďu. Zaisťte dobré osvetlenie pracoviska. V blízkosti horľavých plynov či kvapalín nepoužívajte elektricky poháňané prístroje.
- **ZARIADENIA, KTORÉ NEPOUŽÍVATE, USKLADNITE.** Ak sa prístroje nepoužívajú, musia byť uschované na suchom mieste, aby sa zabránilo ich korózii. Prístroje uschovajte vždy na uzamykateľnom mieste, aby k nim nemali prístup deti.
- **PRÍSTROJ NEPREŤAŽUJTE.** Prístroj funguje najlepšie a najbezpečnejšie pri výkone, na ktorý bol dimenzovaný. Je zakázané pokúšať sa pomocou nevhodných nastavieb zvýšiť výkonnosť prístroja.
- **POUŽÍTE SPRÁVNY PRÍSTROJ NA ÚLOHU, KTORÁ SA MÁ VYRIEŠIŤ.** Prístroj sa nesmie používať na účel, na ktorý nie je určený.
- **NOSTE SPRÁVNY ODEV.** Nenoste voľný odev či šperky, pretože vzniká nebezpečenstvo, že sa dostanú do rotujúcich dielov. Odporúča sa nosiť protišmykovú obuv. Dlhé vlasy musia byť zakryté vhodnou pokrývkou hlavy. Je potrebné nosiť vždy vhodný pracovný odev.
- **POUŽÍVAJTE POMÔCKY NA OCHRANU ZRAKU, SLUČHU A DÝCHANIA.** Pri prácach, pri ktorých vznikajú piliny či triesky, je potrebné nosiť vždy okuliare, ktoré spĺňajú zákonné požiadavky. Pri prácach, pri ktorých vzniká kovový prach, drevený prach, chemický prach a hmla, je potrebné nosiť respirátor či dýchací prístroj, ktorý spĺňa zákonné požiadavky. Pri prácach v hlučnom prostredí je potrebné nosiť vhodné chrániče uší.
- **ELEKTRICKÝ KÁBEL NEPOUŽÍVAJTE NA ÚČELY, NA KTORÉ NIE JE URČENÝ.** Elektrický kábel chráňte pred poškodením v dôsledku mechanických vplyvov, ťahu či korozívnych látok. Sieťovú zástrčku nevyťahujte zo zásuvky zatiahnutím za elektrický kábel.
- **NENAKLÁŇAJTE SA NAD PRÍSTROJ.** Dbajte vždy na to, aby ste zaujali stabilný postoj, pri ktorom je zaručená vaša rovnováha. Nenakláňajte sa nad prístrojom, ak je v chode.
- **VYKONÁVAJTE STAROSTLIVO ÚDRŽBU PRÍSTROJOV.** Aby prístroje vždy dobre a bezpečne fungovali, musia byť neustále udržiavané v čistote. Dodržujte pokyny pre mazanie a pokyny pre výmenu dielov príslušenstva. Elektrický kábel pravidelne kontrolujte a nechajte ho v prípade poškodenia opraviť kvalifikovaným odborníkom. Všetky rotujúce diely a upevňovacie skrutky pred použitím skontrolujte. Spínacia rukoväť a elektrický spínač musia byť vždy čisté, suché a bez oleja a tuku.
- **ODSTRÁŇTE NASTAVOVACIE KLÚČE.** Je potrebné zaistiť, aby boli z prístroja či pracovnej plochy pred začatím práce odstránené kľúče a nastavovacie nástroje.
- **ZABRÁŇTE ZAPNUTIU BEZ DOZORU.** Zapínač stlačte až vtedy, ak sú dokončené všetky prípravy na začatie práce.
- **NEPŤAVUJTE V POZORNOSTI.** Dbajte vždy na to, čo robíte. Tento prístroj nepoužívajte, ak ste unavení.
- **TENTO PRÍSTROJ NEPOUŽÍVAJTE POD VPLYVOM ALKOHOLU, DROG ČI LIEKOV NA LEKÁRSKY PREDPIS.**
- **SKONTROLUJTE PRÍSTROJ Z HLADISKA POŠKODENÝCH DIELOV.** Pred použitím prístroja je potrebné všetky diely, ktoré sa javia ako poškodené, dôkladne skontrolovať, aby sa zistilo, či riadne fungujú a spĺňajú svoj zamýšľaný účel. Navyše je potrebné skontrolovať, či sú rotujúce diely správne nastavené a pripevnené, či nie sú diely či pripevnenia zlomené, a či neexistujú také stavy, ktoré by mohli negatívne ovplyvniť riadne fungovanie prístroja. Poškodené diely musí odborne opraviť či vymeniť kvalifikovaný technik. Prístroj sa nesmie používať, ak sa nedá spínač správne zapnúť a vypnúť.
- **NÁHRADNÉ DIELY A PRÍSLUŠENSTVO.** Pri údržbe sa smú používať len originálne náhradné diely. Pri použití iných dielov zaniká záruka. Je potrebné použiť len diely

a diely príslušenstva, ktoré sú uvažované na použitie s týmto prístrojom. Zodpovedajúce diely je možné odobrať od firmy Güde GmbH & Co. KG.

Špeciálne pokyny na používanie tohto elektrického navijaka



Použitie tohto výkonného prístroja môže viesť k špeciálnym nebezpečným situáciám. Použitie vyžaduje zvláštnu opatrnosť v záujme vlastnej bezpečnosti a v záujme bezpečnosti iných osôb.

Lano:

Skontrolujte, či je lano v dobrom stave a či je riadne pripevnené. Navijak nepoužívajte, ak je lano predreté. Lano nevymieňajte za menej pevné lano.

Batéria:

Skontrolujte, či je batéria v dobrom stave. Zabráňte kontaktu s akumulátorovou kyselinou či inými škodlivinami. Pri prácach na batérii noste vždy riadne pomôcky na ochranu zraku. Počas použitia navijaka nechajte motor bežať, aby sa zabránilo tomu, že sa batéria vybije.

Udržujte odstup:

Nestavajte sa do smeru ťahu lana. Ak lano vyklzne alebo sa pretrhne, vymrští sa v tomto smere. Ak je navijak v prevádzke, zabráňte v jeho blízkosti kontaktu s rukami, odevom, vlasmi a šperkmi. Prizvite druhú osobu, ktorá skontroluje, či je možné navijak bezpečne používať. Pred zapnutím navijaka zaistíte, aby táto osoba udržiavala dostatočný odstup od vozidla aj od lana.

Medza výkonu:

Nepokúšajte sa prekročiť medzné hodnoty pre ťažnú silu tohto navijaka. Na „podoprenie“ navijaka nepoužívajte nikdy ručnú kľuku. Vedie to k poškodeniu navijaka a môže to spôsobiť úrazy.

Ťahaný náklad zaistíte skôr, než povolíte lano na navijaku.

Inštalácia (obr. E)

Zapojenie káblov elektrického navijaka

Káble navijaka je možné zapojiť dočasne či trvale:

1. Gumové tesnenie zdvihnite a zdiereku kábla nasuňte na zástrčku na pravej strane telesa navijaka. Kábel položte od navijaka k batérii a dbajte pritom na to, aby sa nedostal do rotujúcich dielov či nevzniklo nebezpečenstvo potknutia sa.
2. Čiernu svorku na kábli pripojte k rámu vozidla, aby sa vytvorilo ukostrenie. Červenú svorku pripojte ku kladnému pólu (+/červená) batérie. **Upozornenie:** Zaistíte, aby použitá batéria bola 12 V autobatéria či podobná batéria, ktorá sa nachádza v dobrom stave.
3. Zdvihnite gumové tesnenie na ľavej strane telesa navijaka. Uchopte diaľkové ovládanie a zdiereku na konci kábla nasuňte na zástrčku na ľavej strane telesa navijaka.
4. Diaľkové ovládanie položte na bezpečné miesto, kým nebude navijak pripravený na prevádzku.



POZOR! Pozor, prístroj nie je možné zapojiť do zapaľovača vozidla.

1. Spájajte vždy červenú s červenou (kladnú s kladnou) a čiernu s rámom - ako ukostrenie - ak sa batéria vlastného vozidla používa ako zdroj prúdu.
2. Navijak, či iné príslušenstvo nepoužívajte nikdy tak dlho, aby sa batéria celkom vybila.

3. Ak necháte motor počas prevádzky navijaka bežať, aby sa batéria opäť trvale dobíjala, je nutná maximálna opatrnosť pri prácach na vozidle a okolo vozidla.
4. Špinavé, skorodované či netesné batérie sa nesmú používať, pretože vzniká nebezpečenstvo úrazu v dôsledku vytekajúcej kyseliny.
5. Pri všetkých prácach na batérii či s batériou je potrebné nosiť ochranné okuliare, ktoré spĺňajú platné požiadavky pre prácu tohto druhu.

Montáž navijaka (obr. B, C, D)

Navijak je dimenzovaný tak, aby ho bolo možné namontovať dočasne pomocou pripevňovacieho zariadenia pre záves.

1. Dosku adaptéra zaháknite pomocou troch kolíkových skrutiek do základnej dosky navijaka.
2. Konštrukčnú skupinu tvorenú navijakom a doskou adaptéra pripevníte k závesu tak, že prestrčíte guľovú hlavu závesu daným otvorom v doske adaptéra.

Použitie navijaka (obr. F, G, H, I)

1. Prevodovku vozidla dajte do voľnobežnej polohy (navijak nikdy nepoužívajte, ak je zaradená rýchlosť či zatiahnutá parkovacia brzda, pretože inak sa môže prevodovka vozidla poškodiť). Zatiahnite za ručnú brzdú. Kolesá podložte vhodnými klinmi tak, aby vozidlo nemohlo odísť.
2. Na vytiahnutie lana stlačte príslušný spínač na diaľkovom ovládaní a s ľahkým napnutím vytiahnite z cievky. Na cievke nechajte vždy minimálne tri vinutia lana, aby sa zabránilo tomu, že je lano ťahané z cievky. Lano môžete alternatívne vytiahnuť aj pomocou voľnobežnej funkcie cievky. Na tento účel otáčajte gombíkom spojky (obr. 1/10) v smere hodinových ručičiek a povoľte ho. Lano vytiahnite na požadovanú dĺžku. Na cievke ponechajte aspoň tri navinutia.
3. Lano zaháknite pomocou ťažného lana, reťaze či iným vhodným spôsobom za ťahaný predmet. Nikdy nedávajte lano okolo predmetu a potom nikdy priamo nezaháknite za lano, pretože sa tak poškodí ťahaný predmet a lano sa môže zlomiť či rozstrapkať.
4. Gombík spojky opäť upevnite.
5. Ustúpte dozadu na bezpečné miesto a odtiaľ obsluhujte spínač na diaľkovom ovládaní tak, aby ste vtiahli lano a predmet ťahali pomocou navijaka požadovaným spôsobom.
6. Pri púšťaní nákladu stlačte príslušný spínač diaľkového ovládania a pomaly uvoľňujte.

POZOR!

1. Ak je navijak v prevádzke, zabráňte v blízkosti bubna a lana kontaktu s rukami, odevom, vlasmi či šperkmi.
2. Navijak nikdy nepoužívajte, ak je lano rozstrapkané, zlomené či poškodené.
3. Nikdy neprípustíte, aby niekto stál v blízkosti lana či za navijakom v jednej línii s lanom, ak na lano ešte pôsobí ťažná sila. Ak lano vyklzne alebo sa pretrhne, môže sa náhle vymrštíť dozadu a ohroziť všetky v blízkosti sa nachádzajúce osoby. Ak je navijak v prevádzke, musia sa všetky osoby zdržiavať v dostatočnej bočnej vzdialenosti od navijaka.

Prevádzka s vodiacou kladkou (obr. K, L, M)

Ťažná sila

1. Tento navijak má ťažnú silu 1800 kg bez vodiacej kladky a 3600 kg s vodiacou kladkou. V dôsledku toho je

možné navijak používať v praxi pre nasledujúce záležitosti.

- Náklad s max. hmotnosťou 1800 kg na rovnej ploche uveďte z pokoja do pohybu.
- Ťahajte plavidlo s max. hmotnosťou 3200 kg.
- Udržujte vozidlo s kolesami s max. hmotnosťou 4100 kg v pohybe.

Použitie ručnej kľuky (obr. J)

Výstražný pokyn: Kľuku nepoužívajte na podoprenie navijaka, ktorý sa nachádza v prevádzke. Vzniká nebezpečenstvo úrazu a navijak sa môže poškodiť.

- Ručnú kľuku naskrutkujte na navijak.
- Ručnou kľukou otáčajte v smere chodu hodinových ručičiek, aby sa lano naplo. Potom otáčajte ďalej tak dlho, až je lano kompletne vťahnuté. (S kľukou pracujte len pri relatívne nízkych hmotnostiach.)



RUČNÚ KĽUKU PRED POUŽITÍM NAVIJAKA BEZPODMIENEČNE OPĀT ODMONTUJTE!

Údržba



Pred údržbou/čistením či inými prácami je potrebné prístroj vždy odpojiť od siete. Pred danými prácami a prepravou nechajte prístroj vychladnúť.

- Lano občas namažte ľahkým olejom.
- Prevodovku namažte každých 6 mesiacov. Pritom odoberte ľavé a pravé teleso. Na mazanie sa smie používať len vysokokvalitný vodotesný tuk.

Pred každým použitím je potrebné skontrolovať oceleové lano z hľadiska poškodenia!

V pravidelných intervaloch je potrebné kontrolovať bremenový hák a vodiacu kladku z hľadiska poškodenia.

Zvyškové nebezpečenstvá a ochranné opatrenia

Mechanické zvyškové nebezpečenstvá

Ohrozenie	Popis	Ochranné opatrenie(ia)
Zachytenie, navinutie	Široký odev a šperky môžu byť zachytené rotujúcimi dielmi.	Noste vždy priliehavý odev a nenoste žiadne šperky, ktoré by mohli byť zachytené.
Pretrhnuté lano	Lano sa môže pretrhnúť a v dôsledku spätného rázu spôsobiť vážne úrazy.	Neprekračujte ťažnú silu.
Rezné poranenia	Rozstrapkané lano môže mať za následok úrazy.	Lano skontrolujte! Noste ochranné rukavice!

Zanedbanie ergonomických zásad

Ohrozenie	Popis	Ochranné opatrenie(ia)
Nedbalé použitie osobných ochranných pomôcok	Obsluha prístroja bez zodpovedajúcich ochranných pomôcok môže mať za následok vážne vonkajšie i vnútorné poranenie.	Noste vždy predpísaný ochranný odev a pracujte obozretné.

Správanie v prípade núdze

Zaved'te úrazu zodpovedajúcu potrebnú prvú pomoc a vyzvite čo možno najrýchlejšie kvalifikovanú lekársku pomoc. Chráňte zraneného pred ďalšími úrazmi a upokojte ho. **Pre prípadnú nehodu musí byť na pracovisku vždy poruke lekárnička prvej pomoci podľa DIN 13164. Materiál, ktorý si z lekárničky vezmete, je potrebné ihneď doplniť. Ak požadujete pomoc, uveďte tieto údaje:**

- Miesto nehody
- Druh nehody
- Počet zranených
- Druh zranenia

Likvidácia

Pokyny na likvidáciu vyplývajú z piktogramov umiestnených na prístroji, resp. obale. Popis jednotlivých významov nájdete v kapitole „Označenia“.

Likvidácia prepravného obalu

Obal chráni prístroj pred poškodením pri preprave. Obalové materiály sú zvolené spravidla podľa ich šetrnosti voči životnému prostrediu a spôsobu likvidácie a je možné ich preto recyklovať. Vrátenie obalu do obehového materiálu šetrí suroviny a znižuje náklady na likvidáciu odpadov. Časti obalu (napr. fólia, styropor®) môžu byť nebezpečné pre deti. **Existuje riziko udusenía!** Časti obalu uschovajte mimo dosahu detí a čo najrýchlejšie zlikvidujte.

Požiadavky na obsluhu

Obsluha si musí pred použitím prístroja pozorne prečítať návod na obsluhu.

Kvalifikácia

Okrem podrobného poučenia odborníkom nie je na používanie prístroja nutná žiadna špeciálna kvalifikácia.

Minimálny vek

Na prístroji smú pracovať len osoby, ktoré dosiahli 16 rokov. Výnimku predstavuje využitie mladistvých, ak sa to deje počas profesijného vzdelávania s cieľom dosiahnutia zručností pod dohľadom školiteľa.

Školenie

Používanie prístroja vyžaduje iba zodpovedajúce poučenie odborníkom, resp. návodom na obsluhu. Špeciálne školenie nie je nutné.

Servis

Máte technické otázky? **Reklamáciu? Potrebujete náhradné diely alebo návod na obsluhu?**

Na našej domovskej stránke www.guede.com vám v oddiele **Servis** pomôžeme rýchlo a nebyrokraticky. Pomôžte nám, prosím, aby sme mohli pomôcť vám. Aby bolo možné váš prístroj v prípade reklamácie identifikovať, potrebujeme sériové číslo, objednávacie číslo a rok výroby. Všetky tieto údaje nájdete na typovom štítku. Aby ste mali tieto údaje vždy poruke, zapíšte si ich, prosím, dole.

Sériové číslo:
Objednávacie číslo:
Rok výroby:

Tel.: +49 (0) 79 04 / 700-360
Fax: +49 (0) 79 04 / 700-51999
E-mail: support@ts.guede.com

VYHLÁSENIE O ZHODE EÚ

Týmto vyhlasujeme my,

Güde GmbH & Co. KG
Birkichstrasse 6
D-74549 Wolpertshausen
Nemecko,

že koncepcia a konštrukcia nižšie uvedených prístrojov vo vyhotoveniach, ktoré uvádzame do obehu, zodpovedá príslušným základným požiadavkám smerníc EÚ na bezpečnosť a hygienu.

V prípade zmeny prístroja, ktorá s nami nebola konzultovaná, stráca toto vyhlásenie svoju platnosť.

Označenie prístrojov:

ELEKTRICKÝ NAVIJAK 1800/12 V

Obj. č.:

#55128

Príslušné smernice EÚ:

2004/108 EG

Použité harmonizované normy:

EN 61000-6-3:2007

EN 61000-6-1:2007

Dátum/podpis výrobcu:

04.05.2010



Údaje o podpísanom:

konateľ
pán Arnold

Technická dokumentácia:

J. Bürkle; FBL QS

Inleiding

Om van uw nieuwe apparaat zo lang mogelijk plezier te hebben, bevelen wij u aan de gebruiksaanwijzing en de bijgesloten veiligheidsinstructies voor het in bedrijf stellen zorgvuldig te lezen. Verder wordt aanbevolen de gebruiksaanwijzing te bewaren voor het geval dat de functies van het apparaat later nogmaals in het geheugen ververst moeten worden.

In het kader van een continue productontwikkeling behouden wij ons het recht voor technische wijzigingen aan te brengen.

Vertaling van de originele gebruiksaanwijzing

Garantie

De garantie heeft uitsluitend betrekking op onvolkomenheden die op materiaal- of productiefouten zijn terug te voeren. Bij een claim betreffende een onvolkomenheid, in de zin van garantie, dient de originele aankoopfactuur met de aankoopdatum bijgesloten te worden.

Van garantie uitgesloten zijn verkeerd gebruik, zoals bijv. overbelasting van de machine, gebruik van geweld, beschadigingen door vreemde invloeden of vreemde voorwerpen. Het niet naleven van gebruik- en montageaanwijzingen en normale slijtage zijn eveneens van garanties uitgesloten.

Aanduidingen

Productveiligheid:

	
Het product is conform de desbetreffende normen van de Europese Gemeenschap	Beveiligingsklasse 3

Verboden:

	
Aan de netkabel trekken is verboden!	Tegen regen en vocht beschermen!
	
Ingrijpen verboden	Bediening met stropdas verboden
	
Bediening met halsketting verboden	Bediening met lang haar verboden

Waarschuwing:

	
Waarschuwing/Let op	Inzuiggevaar
	
Omstanders dienen voldoende afstand te houden	Let op struikelgevaar



Aanwijzingen:

	
Vóór het gebruik de gebruiksaanwijzing lezen	Handbescherming gebruiken
	
Veiligheidsschoenen gebruiken	





Milieubescherming:

	
Afval niet in het milieu maar vakkundig verwijderen	Kartonnen verpakkingsmateriaal bij de daarvoor bestemde recyclingplaatsen inleveren
	
Beschadigde en/of te verwijderen elektrische of elektronische apparaten bij de daarvoor bestemde recyclingplaatsen inleveren	

Verpakking:

	
Tegen vocht beschermen	Verpakkingsoriëntering - boven
	
Interseroh-Recycling	

Technische gegevens:

	
Aansluiting	Gewicht
	
Kabellengte	Kabeldiameter
	IP54
Max. trekvermogen	Beveiligingsgraad

Technische gegevens van de lier 1800/12 volt

Max. trekvermogen:	1800 kg
Max. trekkracht met katrol:	3600 kg
Max. trekkracht zwemmende voorwerpen:	3200 kg
Max. trekkracht rollende voorwerpen:	4100 kg
Beveiligingsgraad:	IP 54
Beveiligingsklasse:	3
Aansluiting:	12 volt
Kabellengte:	9 m
Kabeldiameter Ø:	5,5 mm
Treksnelheid:	1,8 m/min.

Haakopening druppelvorm:	95x30-60 mm
Bevestigingsplaat (aanhangerkoppeling):	230x125 mm
Afstandsbedieningskabel:	3 m
Stroomkabel:	4,5 m
Gewicht:	15 kg

Levering

Neem het apparaat uit de transportverpakking en controleer de volledigheid en de aanwezigheid van de volgende onderdelen:

- **Bedieningskabel met aan/uit-schakelaar**
- **Stroomkabel met 2 massaklemmen**
- **9 m trekkabel met haak**
- **Adapterplaat voor aanhangerkoppeling**
- **Handslinger**
- **Katrol**
- **Gebruiksaanwijzing**

Indien onderdelen uit de levering beschadigd zijn, neem contact met uw handelaar.

Beschrijving van het apparaat (afb. A)

1. Handslinger
2. Behuizing van de kabellier
3. Bedieningskabel
4. Aan/uit-schakelaar
5. Aansluiting bedieningskabel
6. Lasthaak
7. Katrol
8. Stroomkabel
9. Adapterplaat
10. Sterknop
11. Aansluitcontactdoos bedieningskabel
12. Aansluitcontactdoos stroomkabel
13. Stroomkabelklem
14. Sluit het netsnoer

Gebruik volgens de bepalingen

De elektrische kabellier is uitsluitend te gebruiken voor het trekken van de in de technische gegevens aangegeven lasten. De elektrische kabellier dient goed bevestigd te zijn en mag enkel met een voor deze werkzaamheden geschikte 12 V accu gebruikt worden. De elektrische kabellier is **niet** geschikt voor het heffen van lasten.

Met deze machine mogen geen andere werkzaamheden verricht worden dan de werkzaamheden waarvoor de machine is gebouwd en die in de gebruiksaanwijzing worden beschreven. Ieder ander gebruik geldt als niet volgens deze gebruiksregels. De producent is voor de eventuele hieruit ontstane schades niet aansprakelijk. Let er op dat dit apparaat, volgens bepalingen, niet voor industriële toepassing is geconstrueerd.

Algemene veiligheidsaanwijzingen & voorzorgmaatregelen



WAARSCHUWING Lees alle

veiligheidsinstructies en aanwijzingen. Het niet opvolgen van veiligheidsinstructies en aanwijzingen kan elektrische schok, brand en/of zware letsels veroorzaken.

Bewaar alle veiligheidsinstructies en aanwijzingen voor de toekomst.

Dit apparaat mag niet door personen (inclusief kinderen) met beperkte fysieke, sensorische of geestelijke bekwaamheden of met een gebrek aan ervaringen en/of kennis gebruikt worden, m.u. daarvan dat zij, voor hun eigen veiligheid, door een bevoegde persoon worden gecontroleerd of van deze persoon instructies hebben gekregen hoe het apparaat gebruikt dient te worden.

Op kinderen moet gelet worden om vast te stellen dat zij niet met het apparaat spelen.

MAAKT U ZICH GRONDIG MET ALLE AANWIJZINGEN VERTROUWD VOORDAT U DIT WERKTUIG GAAT GEBRUIKEN!

- **WERKRUIMTE SCHOON HOUDEN.** Wanorde in de werkomgeving leidt sneller tot ongevallen.
- **OP BEHOORLIJKE WERKOMSTANDIGHEDEN LETTEN.** Werktuigen niet rond vochtige, natte of slecht verlichte plaatsen gebruiken. Niet aan regen blootstellen. Werkruimte goed verlichten. Geen elektrisch aangedreven werktuigen in de buurt van brandbare gassen of vloeistoffen gebruiken.
- **NIET IN GEBRUIK ZIJNDE UITRUSTINGEN OPBERGEN.** Als werktuigen niet worden gebruikt, moeten deze op een droge, afsluitbare plaats bewaard worden om roestvorming te vermijden. Apparaten altijd in een afsluitbare ruimte bewaren zodat kinderen geen toegang tot deze ruimte hebben.
- **WERKTUIG NIET OVERBELASTEN.** Het werktuig werkt het beste en veiligste bij het vermogen waarvoor deze is geconstrueerd. Het is verboden te proberen m.b.v. een niet standaard aanbouw het vermogen van het werktuig te verbeteren.
- **HET JUISTE WERKTUIG VOOR DE JUISTE WERKZAAMHEDEN GEBRUIKEN.** Een werktuig mag niet voor een doel gebruikt worden waarvoor het niet ontwikkeld is.
- **DE JUISTE KLEDING DRAGEN.** Geen losse kledingstukken of sieraden dragen omdat het gevaar bestaat dat deze in de bewegende onderdelen komen. Het wordt aanbevolen antislipschoenen te dragen. Lang haar moet met een geschikte hoofdbedekking bij elkaar gehouden worden. Er moet altijd geschikte werkkleding gedragen worden.
- **OOG-, GEHOOR EN ADEM BESCHERMERS DRAGEN.** Tijdens werkzaamheden, waarbij metaal- of houtspanen ontstaan, moet altijd een aan de wettelijke voorschriften aangepaste veiligheidsbril gedragen worden. Tijdens werkzaamheden, waarbij metaalstof, houtstof en chemische stoffen en nevel ontstaan, moet altijd een aan wettelijke voorschriften aangepaste stofmasker of een adem beschermend apparaat gedragen worden. Bij werkzaamheden met veel geluid moet altijd een gehoorbeschermer gedragen worden.
- **STROOMKABEL NIET MISBRUIKEN.** De stroomkabel moet tegen beschadigingen door mechanische invloeden, trekken of corrosieve stoffen beschermd worden. Netstekker niet aan de aansluitkabel uit het stopcontact trekken.
- **NIET BOVEN DE MACHINE REIKEN.** Er altijd op letten dat men veilig staat en geen positie aanneemt waarin de balans bedreigd is. Niet boven een in gebruik zijnde machine grijpen.
- **WERKTUIGEN ZORGVULDIG ONDERHOUDEN.** Werktuigen moeten altijd goed en veilig functioneren reden om deze steeds schoon te houden. De smeerinstructies en aanwijzingen, betreffende het vervangen van onderdelen, moeten nauwkeurig opgevolgd worden. De stroomkabel regelmatig controleren en deze bij beschadiging door een gekwalificeerde vakman laten repareren. Alle bewegende onderdelen en bevestigingsschroeven voor het gebruik controleren. Schakelgreep en stroomschakelaar altijd schoon, droog en vrij van olie en vet houden.
- **STELSLEUTEL VERWIJDEREN.** Er dient altijd gecontroleerd te worden of de sleutel en de verdeelsleutel van het werktuig of van de werkomgeving van de machine verwijderd zijn voordat met werkzaamheden wordt aangevangen.
- **ONBEDOELD INSCHAKELLEN VERMIJDEN.** De schakelaar pas bedienen als alle voorbereidende werkzaamheden beëindigd zijn.

- DE OPLETTENDHEID NIET VERMINDEREN. Er altijd op letten waarmee men bezig is Bij vermoeidheid deze machine niet gebruiken.
- DEZE MACHINE NIET ONDER INVLOED VAN ALCOHOL, DRUGS OF RECEPTPLICHTIGE MEDICIJNEN GEBRUIKEN.
- OP BESCHADIGDE ONDERDELEN CONTROLEREN. Voordat een werktuig wordt gebruikt moeten alle als beschadigd uitziende onderdelen grondig gecontroleerd worden, om vast te stellen of deze behoorlijk functioneren en aan de bedoelde doelstelling kunnen voldoen. Bovendien moet gecontroleerd worden of de bewegende onderdelen juist ingesteld en bevestigd zijn, of dat onderdelen of bevestigingen gebroken zijn, of dat er een andere toestand bestaat die een naar behoren functioneren van de machine kan beïnvloeden. Beschadigde onderdelen moeten vakkundig door een gekwalificeerde technicus gerepareerd of vervangen te worden. Het werktuig mag niet gebruikt worden, als de schakelaar niet juist in- of uitgeschakeld is.
- ONDERDELEN EN ACCESSOIRES. Bij onderhoudswerkzaamheden mogen uitsluitend originele onderdelen gebruikt worden. Bij gebruik van andere onderdelen vervalt de garantie. Uitsluitend onderdelen gebruiken die voor een gebruik met dit werktuig zijn bedoeld. De overeenkomstige onderdelen kunnen door de firma Güde GmbH & Co. KG geleverd worden.

Speciale instructies voor het gebruik van de elektrische lier



Het gebruik van dit krachtige apparaat kan tot speciale gevaarlijke situaties leiden. Het gebruik vereist bijzondere voorzichtigheid in het belang van de eigen veiligheid en de veiligheid van andere personen.

De kabel:

Controleer dat de kabel zich in goede staat bevindt en naar behoren bevestigd is. De lier niet gebruiken, als de kabel gerafeld is. De kabel uitsluitend door een kabel met gelijke vastheid vervangen.

Accu:

Controleer of de accu zich in een goede staat bevindt. Contact met accu's of andere schadelijke stoffen vermijden. Bij werkzaamheden aan de accu altijd een behoorlijke oogbescherming dragen. De motor tijdens het gebruik van de lier laten draaien om te vermijden dat de accu zich ontladend.

Afstand houden:

Niet in de richting van de kabeltrek staan. Indien de kabel afglijdt of scheurt, springt hij in deze richting terug. Tijdens het gebruik van de lier niet met handen, kleding, haar of sierraden in zijn buurt komen. Een tweede persoon roepen die met u controleert of de lier veilig gebruikt kan worden. Controleren of deze persoon voldoende afstand tot het voertuig en tot de kabel houdt voordat de lier wordt ingeschakeld.

Prestatiegrenzen:

Niet proberen de grenswaarden voor de trekkracht van deze lier te overschrijden. Nooit de handslinger als "ondersteuning" voor de lier gebruiken. Dit leidt tot beschadiging van de lier en kan letsels veroorzaken.

Borg de getrokken last voordat de kabel wordt ontlast.

Installatie (afb. E)

Bekabeling van de elektrische lier

De lier kan van tijd tot tijd bekabeld worden.

1. De rubberen afdichting omhoog doen en de contactdoos van de kabel aan de stekker aan de rechter zijde van het lierlichaam aansluiten. De kabel van de lier met de accu aansluiten en daarbij opletten dat de kabel bewegende onderdelen in de lier terecht komt of een struikelgevaar voorstelt.
2. De zwarte kabel aan het chassis van het voertuig klemmen om een massaverbinding tot stand te brengen. De rode kabel aan de pluspool (+ / rood) van de accu vastklemmen. **Aanwijzing:** Controleren dat de in gebruik zijnde accu een 12 V autoaccu of een gelijkwaardige accu is die zich in een goede staat bevindt.



Let op, het apparaat kan niet aan de sigarettenaanstecker van een voertuig aangesloten worden.

3. De rubberen afdichting aan de linker zijde van het lierlichaam omhoog doen. De afstandsbediening ter hand nemen en de contactdoos aan het einde van de kabel aan de aansluiting aan de linker zijde van het lierlichaam aansluiten.
4. De afstandsbediening op een veilige plaats neerleggen, tot de lier gebruiksklaar is.



LET OP!

1. Altijd rood met rood (positief met positief) en zwart met het chassis – als massaverbinding – verbinden, indien de accu van het eigen voertuig als stroombron wordt gebruikt.
2. Nooit de lier of ander accessoires zo lang gebruiken dat de accu geheel wordt ontladen.
3. Indien men de motor tijdens het gebruik van de lier laat draaien om de accu op spanning te houden, is bij alle werkzaamheden aan en om het voertuig uiterste oplettendheid vereist.
4. Vervuilde, gecorrodeerde of ondichte accu's mogen niet gebruikt worden omdat het gevaar van letsel door lekkend zuur bestaat.
5. Bij alle werkzaamheden aan of met een accu moet een veiligheidsbril gedragen worden die aan de geldige eisen, voor een voor dergelijke werkzaamheden vereiste veiligheidsbril, voldoet.

Montage van de lier (afb. B, C, D)

De lier is geconstrueerd om van tijd tot tijd onder gebruik van de bevestigingsinrichting, voor de aanhangerkoppeling, gemonteerd te worden.

1. Adapterplaat middels de drie draadeinden in de bodemplaat van de lier inhaken.
2. De uit de lier en de adapterplaat bestaande bouwgroep aan de aanhangerkoppeling bevestigen door de kogelkop van de aanhanger door het daarvoor voorziene gat in de adapterplaat te plaatsen.

Gebruik van de lier (afb. F, G, H, I)

1. De versnelling van het voertuig in de vrijloop schakelen (de lier nooit gebruiken, indien een versnelling of parkeer vergrendeling is ingeschakeld omdat de versnelling van het voertuig beschadigd kan worden). De handrem gebruiken. De wielen met geschikte wielwippen zodanig borgen dat het voertuig niet kan weggrollen. U kunt als alternatief de kabel ook via de vrijlooppunt van de spoel trekken. Draai hiervoor de koppelingsknop (afb. 1/10) in de richting van de klokwijzers en maak deze los. Trek de kabel tot de gewenste lengte uit. Laat tenminste drie kabelwindingen op de spoel.
2. Om de kabel uit te trekken de overeenkomstige schakelaar op de afstandsbediening bedienen en met een lichte spanning van de spoel trekken. Altijd

minimaal **drie kabelwindingen** op de spoel laten om te verhinderen dat de kabel uit de lier getrokken wordt.

- De kabel met een trekkel, een ketting of op een andere geschikte wijze aan het te trekken voorwerp inhaken. Nooit de kabel rond het voorwerp plaatsen en dan direct aan de kabel inhaken omdat hierdoor het te trekken voorwerp beschadigd wordt en de kabel kan gaan knikken of uitrafelen.
- Zet de koppelingsknop opnieuw vast.
- Terug stappen tot een veilige plaats en daar de schakelaar op de afstandsbediening bedienen om de kabel vast te trekken en het voorwerp op de gewenste wijze met de lier te trekken.
- Voor het neerlaten van de last de overeenkomstige schakelaar van de afstandbediening bedienen en de last langzaam laten dalen.

VOORZICHTIG!

- Tijdens het gebruik van de lier niet met de handen, de kleding, het haar of sieraden in de buurt van de trommel en de kabel komen.
- De lier niet gebruiken, indien de kabel is uitgerafeld, geknikt of beschadigd.
- Nooit toelaten dat iemand in de buurt van de kabel staat, of achter de lier in één lijn met de kabel, als de kabel noch onder werking van de trekkracht is. Indien de kabel afglijdt of breekt, kan deze plotseling terugspringen en alle in de buurt zijnde personen bedreigen. Tijdens het gebruik van de lier dienen alle omstanders zich op voldoende afstand en zijdelings van de lier te bevinden.

Werken met de katrol (afb. K, L, M)

Trekkracht

- Deze lier heeft een trekkracht van 1800 kg zonder katrol en 3600 kg met katrol. Dit betekent dat de lier in de praktijk voor de volgende werkzaamheden gebruikt kan worden:
 - Een last van max. 1800 kg op een vlakke ondergrond van stilstand in beweging brengen.
 - Een watervoertuig met een massa van max. 3200 kg te trekken.
 - Een voertuig met wielen, met een massa van tot 4100 kg in beweging te houden.

Gebruik van de handslinger (afb. J)

Waarschuwing: De handkruk niet voor ondersteuning van de in bedrijf zijnde lier gebruiken. Er bestaat letselgevaar en de lier kan beschadigd worden.

- Handslinger op de schroefdraad draaien.
- De handslinger in de richting van de klokwijzers draaien om de kabel te spannen. Vervolgens verder te draaien, tot de kabel geheel ingetrokken is. (Enkel bij relatief kleine massa's met kruk werken.)



DE HANDSLINGER VOOR HET GEBRUIK VAN DE LIER BESLIST WEER DEMONTEREN!

Onderhoud



Voordat er onderhouds-/reinigings- of andere werkzaamheden aan het apparaat worden uitgevoerd moet dit altijd van het stroomnet afgekoppeld worden. Laat het apparaat voor de genoemde werkzaamheden en/of transport altijd afkoelen.

- De kabel van tijd tot tijd smeren met lichte olie.
- Het drijfwerk elke 6 maanden insmeren. Hiervoor de linker- en rechterbehuizing afnemen. Voor het smeren

mag slechts van een kwalitatief hoogwaardig watervast vet gebruikgemaakt worden.

Voor het gebruik moet de draadkabel op beschadigingen gecontroleerd worden!

De lasthaak en de katrol moeten periodiek op beschadigingen gecontroleerd te worden.

Overige gevaren en beschermende maatregelen

Mechanische gevaren

Bedreiging	Beschrijving	Beschermingsmaatregel (en)
Grijpen, opwickelen	Loshangende kleding of sieraden kunnen door draaiende delen gegrepen worden.	Draag steeds strak aanliggende kleding en geen sieraden die gegrepen kunnen worden.
Kabel scheurt	De kabel kan scheuren en door terugslag zware verwondingen veroorzaken.	Treklast niet overschrijden.
Snijverwondingen	Uitsplitsingen van de kabel kunnen tot verwondingen leiden.	Kabel controleren! Veiligheidshandschoenen dragen!

Verwaarlozing van ergonomische beginselen

Bedreiging	Beschrijving	Beschermingsmaatregel (en)
Verwaarloosd gebruik van de persoonlijke beschermen de kleding en uitrusting	Bediening van het apparaat zonder de juiste beschermende uitrusting kan tot zware verwondingen leiden.	Draag steeds de voorgeschreven beschermende kleding en werk met aandacht.

Handelswijze in noodgeval

Tref de noodzakelijke maatregelen om eerste hulp te verlenen, die met het letsel overeenkomt en vraag zo snel mogelijk gekwalificeerde medische hulp aan. Bescherm gewonde personen voor overig letsel en stel ze gerust.

Voor het eventueel plaatsvinden van een ongeval zou altijd een verbandtrommel, volgens DIN 13164, in de werkplaats beschikbaar moeten zijn. Het uit de verbandtrommel genomen materiaal dient direct weer aangevuld te worden. Indien u hulp vraagt, geef dan de volgende gegevens door:

- Plaats van het ongeval
- Soort van het ongeval
- Aantal gewonde mensen
- Soort verwondingen

Verwijdering

De verwijdering instructies zijn met pictogrammen aangegeven die op de machine, resp. op de verpakking, te vinden zijn. Een beschrijving van de afzonderlijke betekenissen is in het hoofdstuk "Aanduiding" te vinden.

Verwijdering van de transportverpakking

De verpakking beschermt de machine tegen transportschades. De verpakkingmaterialen zijn meestal

volgens milieuvriendelijke en verwijderingstechnische standpunten gekozen en derhalve recyclebaar.
Het retour brengen van de verpakking in de materiaalloop spaart grondstoffen en verlaagt de afvalhoeveelheden. Verpakkingsdelen (bijv. folies, styropor) kunnen voor kinderen gevaarlijk zijn. **Er bestaat verstikkingsgevaar!**
Bewaars de verpakking buiten het bereik van kinderen en verwijder deze zo snel mogelijk.

Eisen aan de bedienende persoon

De bedienende persoon moet, vóór ingebruikname van de machine, de gebruiksaanwijzing goed gelezen hebben.

Kwalificatie

Behalve een uitvoerige instructie door vakkundig verkoop personeel is er geen speciale kwalificatie voor het gebruik van de machine nodig.

Minimale leeftijd

Het apparaat mag slechts door personen gebruikt worden van 16 jaar of ouder. Uitzondering hierop is het gebruik door jeugdige personen bij een beroepsopleiding ter verkrijging van vaardigheid en indien dit onder toezicht van een instructeur plaats vindt.

Scholing

Voor het gebruik van de machine is passend onderricht voldoende. Een speciale scholing is niet noodzakelijk.

Service

Hebt u **technische vragen? Een reclamatie? Hebt u reserveonderdelen of een gebruiksaanwijzing nodig?**
Op onze website www.guede.com in **Service** helpen wij u snel en niet-bureaucratisch verder. Help ons om u te helpen, a.u.b. Om uw machine in geval van reclamatie te kunnen identificeren hebben wij het serienummer evenals artikelnummer en productiejaar nodig. Deze gegevens vindt u op het typeplaatje. Vul deze gegevens hieronder in om deze altijd bij de hand te hebben.

Serienummer:
Artikelnummer:
Productiejaar:

Tel.: +49 (0) 79 04 / 700-360
Fax: +49 (0) 79 04 / 700-51999
E-mail: support@ts.guede.com

EG-CONFORMITEITVERKLARING

Hiermede verklaren wij,

Güde GmbH & Co. KG
Birkichstrasse 6
D-74549 Wolpertshausen
Deutschland,

dat de navolgend genoemde apparaten, op grond van hun ontwerp en bouw wijze, evenals de door ons in omloop gebrachte uitvoeringen, aan de desbetreffende fundamentele veiligheids- en gezondheidverordeningen van de EG-richtlijnen voldoen.

Bij niet met ons overeengekomen wijzigingen aan het apparaat verliest deze verklaring haar geldigheid.

Benaming van het product:
ELEKTRISCHE KABELLIER 1800/12 VOLT

Artikel nr.:
#55128

Desbetreffende EG-Richtlijnen:
2004/108 EG

Gebruikte harmoniserende normen:
EN 61000-6-3:2007
EN 61000-6-1:2007

Datum/Handtekening fabrikant:

04.05.2010



Gegevens betr. ondertekende:

bedrijfsleider
dhr. Arnold

Technische documentatie:

J. Bürkle; FBL QS

Premessa

Per poter essere soddisfatti del Vostro nuovo apparecchio per il periodo più lungo possibile, prima di metterlo in funzione leggere attentamente il Manuale d'Uso e le istruzioni di sicurezza in allegato, per favore. Consigliamo inoltre di conservare il Manuale d'Uso per caso in cui avreste i dubbi sulle funzioni dell'apparecchio in futuro.

Per i motivi dello sviluppo continuo del prodotto ci riserviamo il diritto di esecuzione delle modifiche tecniche per lo scopo di miglioramento dello stesso.

Questo documento rappresenta il Manuale d'Uso originale.



Garanzia

La garanzia include esclusivamente i difetti del materiale oppure i difetti di produzione. All'eventuale contestazione nel periodo di garanzia occorre allegare l'originale del documento d'acquisto con la data.

La garanzia esclude l'uso profano, per es. sovraccarico dell'apparecchio, manomissioni dai terzi oppure i danni dall'oggetto estraneo. La garanzia esclude idem non mantenimento del Manuale d'Uso e di Manutenzione e l'usura normale.

Segnaletica

Sicurezza del prodotto:

	
Prodotto è conforme alle relative norme CE	Classe di protezione 3



Divieti:

	
Vietato tirare il cavo	Proteggere alla pioggia ed umidità!
	
Divieto di mettere dentro le mani	Togliere la cravatta
	
Togliere la catena dalla gola	Non lasciare liberi i capelli lunghi

Avviso:

	
Avviso/attenzione	Pericolo d'aggraffio
	
Persone circostanti devono mantenere la distanza sicura	Attenzione – pericolo dell'inciampata



Direttive:

	
Prima dell'uso leggere il Manuale d'Uso	Usare i guanti di protezione
	
Usare la calzatura di protezione	





Tutela dell'ambiente:

	
Smaltire i rifiuti in modo professionale, che non sia inquinato l'ambiente.	Il materiale d'imballo di cartone può essere consegnato al Centro di raccolta allo scopo di riciclo.
	
Gli apparecchi elettrici/elettronici difettosi e/o da smaltire devono essere consegnati ai centri autorizzati.	

Imballo:

	
Proteggere all'umidità	L'imballo deve essere rivolto verso alto
	
Interseroh Recycling	

Dati tecnici:

	
Attacco	Peso
	
Lunghezza della corda	Diametro della corda
	IP54
Max. forza del tiro	Tipo di protezione

Dati tecnici del verricello 1800/12 V

Max. forza del tiro:	1800 kg
Max. forza del tiro con la puleggia di guida:	3600 kg
Max. forza del tiro – oggetti galleggianti:	3200 kg
Max. forza del tiro – oggetti rotabili:	4100 kg
Tipo di protezione:	IP 54
Classe di protezione:	3
Allacciamento:	12 V
Lunghezza della corda:	9 m
Ø della corda:	5,5 mm

Velocità del tiro:	1,8 m/min
Foro a goccia sul gancio:	95x30-60
Piastra di fissaggio (sospensione):	230x125 mm
Cavo di comando remoto:	3 m
Cavo elettrico:	4,5 m
Peso:	15 kg

Volume della fornitura

Estrarre l'apparecchio dall'imballo da trasporto e controllare la sua l'integrità e la presenza delle seguenti parti:

- **Cavo di manovre con l'interruttore ON/OFF**
- **Cavo elettrico con 2 pinze da massa**
- **Corda trascinante con gancio 9 m**
- **Piastra dell'adattatore per dispositivo d'aggancio**
- **Maniglia manuale**
- **Puleggia di guida**
- **Manuale d'Uso**

In caso delle parti mancanti nella fornitura oppure difettose, rivolgersi al Vostro venditore, per favore.

Descrizione dell'apparecchio (fig. A)

1. Maniglia manuale
2. Corpo del verricello a corda
3. Cavo da manovra
4. ON / OFF
5. Attacco del cavo da manovra
6. Gancio da sospensione
7. Puleggia di guida
8. Cavo elettrico
9. Piastra dell'adattatore
10. Manopola
11. Presa d'attacco del cavo da manovra
12. Presa d'attacco del cavo elettrico
13. Cavo elettrico con le pinze
14. Collegare il cavo di alimentazione

Uso in conformità alla destinazione

Il verricello elettrico a corda è adatto solo a trascinamento dei carichi indicati dai dati tecnici. Il verricello elettrico deve essere ben fissato e può essere utilizzato solo con la batteria di 12 V adatta a tale lavoro. Il verricello elettrico **non è** adatto al sollevamento dei carichi.

Non è possibile eseguire con tal apparecchio i lavori diversi da quelli, per i quali è stato costruito e chi sono descritti nel Manuale d'Uso. Ogni altro uso è considerato per controverso alla destinazione. Il costruttore non assume la responsabilità dei successivi danni e delle ferite. Tenere presente che i nostri apparecchi non sono costruiti per l'uso industriale.

Istruzioni di sicurezza generali & le misure preventive



AVVISO Leggere tutte le istruzioni e consigli di sicurezza. La contravvenzione delle istruzioni e dei consigli di sicurezza può provocare la scossa elettrica, l'incendio oppure le gravi ferite.

Conservare tutte le istruzioni e consigli di sicurezza per l'uso futuro.

Questo apparecchio non è destinato ad essere utilizzato dalle persone (i bambini compresi) con limitate capacità fisiche, sensorie oppure intellettuali, oppure con le esperienze e/o conoscenze insufficienti, salvo che avrebbero lavorare sotto la sorveglianza del tecnico di sicurezza, ricevendo le istruzioni d'uso.

I bambini devono sostare sotto la sorveglianza per evitare che giochino con l'apparecchio.

**PRIMA DI UTILIZZARE QUESTO APPARECCHIO
PRENDERE LA CONOSCENZA PRECISA DI TUTTE LE
ISTRUZIONI!**

- **MANTENERE L'ORDINE SUL POSTO DI LAVORO.** Un luogo di lavoro disordinato causa le ferite.
- **ATTENDERSI ALLE GIUSTE CONDIZIONI SUL POSTO DI LAVORO.** Non utilizzare gli apparecchi nei luoghi umidi, bagnati oppure mal illuminati. Non sottoporli alla pioggia. Assicurare la buona illuminazione del posto di lavoro. Non utilizzare gli apparecchi elettrici in vicinanza ai gas oppure liquidi infiammabili.
- **CONSERVARE GLI IMPIANTI NON UTILIZZATI.** Nel caso in cui gli apparecchi non vengono utilizzati devono essere conservati nel luogo asciutto per evitare la loro corrosione. Conservare gli apparecchi sempre nel locale chiuso a chiave per evitare l'accesso ai bambini.
- **NON SOVRACCARICARE L'APPARECCHIO.** L'apparecchio funzione perfettamente e con la sicurezza rispettando la potenza prevista. E' vietato cercare di aumentare la potenza dell'apparecchio applicando i supplementi inadatti.
- **PER UN COMPITO DA RISOLVERE UTILIZZARE L'APPARECCHIO GIUSTO.** L'apparecchio non deve essere utilizzato per lo scopo a cui non è destinato.
- **INDOSSARE LA TUTA ADATTA.** Non utilizzare gli indumenti larghi e gioielli perché costituiscono il pericolo d'afferramento dalle parti mobili. E' consigliata la calzatura d'antiscivolo. I cappelli lunghi devono essere protetti dalla giusta copertura della testa. Bisogna indossare sempre la tuta da lavoro adatta.
- **UTILIZZARE I MEZZI DI PROTEZIONE DEL VISTO, DELL'UDITO E DI RESPIRAZIONE.** Durante i lavori, dove si formano le scaglie e i brucoli, bisogna utilizzare sempre gli occhiali conformi ai requisiti di legislazione. Durante i lavori, dove si forma la polvere metallica, legnosa, chimica e la nebbia, bisogna utilizzare la mascherina oppure l'apparecchio da respiro, conformi ai requisiti di legislazione. Lavorando nell'ambiente rumoroso bisogna utilizzare la protezione dell'udito adatta.
- **NON UTILIZZARE IL CAVO ELETTRICO PER GLI SCOPI A CUI NON E' DESTINATO.** Proteggere il cavo elettrico contro i danni meccanici, contro il tiro elevato oppure contro le sostanze corrosive. Non tirare il cavo per sconnettere la spina dalla presa.
- **NON INCLINARSI SOPRA L'APPARECCHIO.** Attendersi sempre a mantenere la posizione stabile assicurando l'equilibrio. Non mettere la faccia sopra l'apparecchio in funzione.
- **ESEGUIRE ACCURATAMENTE LA MANUTENZIONE DELL'APPARECCHIO.** Per avere gli apparecchi funzionanti sempre bene ed in sicurezza bisogna mantenerli sempre puliti. Rispettare le istruzioni di lubrificazione e le istruzioni per la sostituzione delle parti degli accessori. Controllare periodicamente il cavo elettrico, nel caso di danneggiamento farlo riparare dal professionista qualificato. Tutte le parti rotanti e le viti di fissaggio devono essere controllati prima dell'uso. Il manico d'avviamento e l'interruttore elettrico devono essere sempre puliti, asciutti e privi dell'olio e grasso.
- **TOGLIERE TUTE LE CHIAVI DA REGOLAZIONE.** Bisogna assicurare che gli apparecchi oppure le superfici di lavoro, prima di cominciare a lavorare, siano privi delle chiavi e degli attrezzi da regolazione.
- **EVITARE L'AVVIAMENTO SENZA LA SORVEGLIANZA.** Premere l'interruttore solo dopo aver terminato tutte le preparazioni per iniziare il lavoro.
- **RIMANERE SEMPRE ATTENTI.** Attendersi a tutto che state facendo. Non utilizzare l'apparecchio, quando siete stanchi.
- **NON UTILIZZARE L'APPARECCHIO SOTTO L'EFFETTO DELL'ALCOL, DROGHE OPPURE MEDICAMENTI PRESCRITTI DAL MEDICO.**
- **CONTROLLARE L'APPARECCHIO DAL PUNTO DI VISTA DELLE PARTI DANNEGGIATE.** Prima di utilizzare l'apparecchio bisogna controllare accuratamente tutte le parti che presentano i difetti per verificare se funzionano bene e adempiono lo scopo previsto. Bisogna controllare oltre tutto che le parti rotanti siano registrate e fissate correttamente, che non

presentino le rotture e che non esistono gli stati tali che potrebbero influire negativamente alla giusta funzione dell'apparecchio. Le parti difettose devono essere riparate o sostituite dal tecnico qualificato. L'apparecchio non deve essere utilizzato, quando non è possibile aprire e chiudere correttamente l'interruttore.

- **PEZZI DI RICAMBIO ED ACCESSORI.** Per la manutenzione devono essere utilizzati solo i ricambi originali. L'uso dei ricambi non originali causa la caduta della garanzia. Bisogna utilizzare solo i ricambi ed accessori previsti per l'uso con questo apparecchio. I ricambi originali sono disponibili presso la ditta Güde GmbH & Co. KG.

Istruzioni specifiche per uso del verricello elettrico in oggetto



L'uso del tale apparecchio potente può portare alle speciali situazioni pericolose. L'uso richiede un'attenzione particolare dal punto di vista della sicurezza personale e delle altre persone.

Corda:

Controllare che la corda sia in perfetto stato e precisamente fissata. Non utilizzare il verricello con la corda danneggiata. Non sostituire la corda di un'altra meno portante.

Batteria:

Controllare che la batteria sia nel perfetto stato. Evitare il contatto con l'acido dell'accumulatore oppure con altre sostanze nocive. Lavorando sulla batteria utilizzare sempre i mezzi di protezione adatti. Durante lavoro con verricello lasciare il motore in funzione perché sia evitato che la batteria si scarichi.

Mantenere la distanza sicura:

Non sostare nel percorso del trascinamento della corda. Quando la corda si libera oppure si strappa, viene lanciata dietro in tal senso. Evitare il contatto delle mani, indumenti, cappelli e gioielli con verricello in funzione. Chiamare un'altra persona che controllerà la sicurezza dell'uso dell'apparecchio. Prima di avviare il verricello, assicurare che tale persona stia in distanza sicura sia dal veicolo sia dalla corda.

Limiti di potenza:

Non tentare di superare i valori limite della forza di tiro del verricello. Per "sostenete" il verricello non utilizzare mai la maniglia manuale. Questo porta ai danni sul verricello e può provocare le ferite.

Assicurare il carico trascinato prima di allentare la corda sul verricello.

Installazione (fig. E)

Collegamento dei cavi del verricello elettrico

I cavi del verricello possono essere collegati o per un certo periodo o in modo permanente:

1. Alzare la guarnizione di gomma ed infilare la presa del cavo sulla spina sul lato DX del corpo del verricello. Posare il cavo fra il verricello e la batteria attendendosi a che non possa essere afferrato dalle parti rotanti e non provochi l'inciampata.
2. La pinza nera sul cavo fissare sul telaio del veicolo per creare la messa a massa. La pinza rossa mettere sul polo positivo (+ / rosso) della batteria. **Avvertenza:** Assicurare che la batteria utilizzata sia di 12 V – batteria per le auto oppure una simile in buone condizioni.



Attenzione, l'apparecchio non può essere connesso all'accendino del veicolo.

3. Alzare la guarnizione di gomma sul lato SX del corpo del verricello. Prendere la console di comando remoto e la presa sull'estremità del cavo infilare sulla spina sul lato SX del corpo del verricello.
4. Appoggiare il comando remoto sul luogo sicuro, finché il verricello non sarà pronto all'uso.



ATTENZIONE!

1. Collegare sempre la rossa con il rosso (positiva con positivo) e la nera con il telaio – massa, quando la batteria del veicolo viene utilizzata come la fonte della corrente.
2. Mai utilizzare il verricello oppure gli altri accessori per il periodo di tempo fino a scaricare totalmente la batteria. Lasciando la funzione il motore del veicolo per caricare sempre la batteria durante l'uso del verricello, bisogna porre la massima attenzione durante i lavori sul veicolo stesso oppure alla sua circostanza.
3. Le batterie sporche, danneggiate dalla corrosione oppure non stagne non devono essere utilizzate perché costituiscono il pericolo dell'incidente provocato dall'acido deflusso.
4. Durante i lavori sulla batteria oppure con la batteria bisogna utilizzare tutti i mezzi di protezione personale conformi ai requisiti vigenti per i lavori di tale tipo.

Montaggio del verricello (fig. B, C, D)

Il verricello è dimensionato perché sia possibile montarlo per tempo limitato tramite un dispositivo di fissaggio per la sospensione.

1. Agganciare la piastra dell'adattatore alla piastra di base del verricello collegandola tramite tre viti di fissaggio.
2. La configurazione del gruppo costituito dal verricello e dalla piastra dell'adattatore fissare sulla sospensione in modo che la testa a sfera della sospensione viene inserita nell'apposito foro sulla piastra dell'adattatore.

Utilizzo del verricello (fig. F, G, H, I)

1. Mettere il cambio velocità del veicolo ai giri a vuoto (mai utilizzare il verricello con la velocità inserita oppure con il freno di parcheggio inserito; altrimenti il cambio potrebbe subire i danni). Tirare il freno manuale. Bloccare le ruote con i cunei adatti per impedire il movimento del veicolo.
2. Per sfilare la corda premere un relativo interruttore sul comando remoto e tenderla leggermente svolgerla dalla bobina. Sulla bobina lasciare minimo tre giri della corda per evitare che la corda sarà tirata dalla bobina. In alternativa è possibile estrarre la corda con l'aiuto della funzione a vuoto della bobina. A tale scopo ruotare il bottone del riduttore (fig. 1/10) in senso orario ed allentarlo. Quindi estrarre la lunghezza necessaria della corda. Lasciare almeno tre giri di corda sulla bobina.
3. Fissare la corda tramite la corda da tiro, catena oppure un altro mezzo adatto sul carico da trascinare. Mai avvolgere la corda sul carico e quindi mai agganciarlo neanche direttamente sulla corda perché il carico trascinato si danneggia e la corda si potrebbe piegare oppure strappare.
4. Bloccare di nuovo il bottone.
5. Allontanarsi alla distanza sicura e da tal posto agire sull'interruttore del comando remoto in modo che la corda sia svolta ed il carico sia trascinato tramite il verricello in modo richiesto.
6. Per allentare il carico premere l'interruttore relativo sulla console ed allentarlo piano.

ATTENZIONE!

1. Evitare il contatto delle mani, indumenti, cappelli e gioielli con il tamburo e la corda del verricello in funzione.
2. Mai utilizzare il verricello con la corda difettosa oppure piegata.
3. Mai permettere che chiunque stia in vicinanza alla corda oppure dietro il verricello in asse della corda sottoposta ancora alla forza di tiro. In caso che la corda salti fuori oppure si strappi può essere lanciata dietro e minacciare tutte le persone che siano vicine. Con verricello in funzione, tutte le persone devono stare lateralmente in distanza sicura dal verricello.

Funzione con la puleggia di guida (fig. K, L, M)

Forza di tiro

1. Il verricello ha la forza di tiro 1800 kg senza la puleggia di guida e 3600 kg con la puleggia di guida. Il verricello può essere quindi utilizzato in pratica per i seguenti scopi:
 - a. Far muovere il carico del peso max. 1800 kg sulla superficie piana.
 - b. Trascinare una nave del peso max. 3200 kg.
 - c. Tenere un veicolo con le ruote avente il peso max. 4100 kg in movimento.

Utilizzo della maniglia manuale (fig. J)

Istruzione avvertente: Non utilizzare la maniglia per sostenere il verricello in funzione. Costituisce il pericolo delle ferite e il verricello potrebbe subire i danni.

1. Avvitare la maniglia manuale sul verricello.
2. Ruotare la maniglia manuale nel senso orario per tendere la corda. Ruotarla quindi finché la corda sarà completamente avvolta. (Utilizzare la maniglia solo per i carichi del peso relativamente basso.)



E' INDISPENSABILE SMONTARE LA MANIGLIA MANUALE PRIMA DI UTILIZZARE IL VERRICELLO!

Manutenzione



Prima di manutenzione/pulizia oppure altri lavori bisogna sempre sconnettere l'apparecchio dalla rete. Prima di tutti i lavori ed il trasporto attendere che l'apparecchio si raffreddi.

1. Lubrificare ogni tanto la corda con olio fine.
2. Lubrificare il cambio velocità ogni 6 mesi. Bisogna smontare la parte sx e dx del corpo. Per la lubrificazione può essere utilizzato solo il grasso di alta qualità, resistente ad acqua.

Prima di ogni uso bisogna controllare la corda d'acciaio, se non danneggiata!

Bisogna controllare negli intervalli periodici il gancio da sospensione e la puleggia di guida dal punto di vista dei danni.

Pericoli residui e misure di protezione

Pericoli residui meccanici

Pericolo	Descrizione	Azioni di protezione
Afferramento avvolgimento	L'indumento largo, oppure i gioielli possono essere presi dalle parti in rotazione.	Indossare sempre gli indumenti attillati e togliere i gioielli che potrebbero essere presi dalle parti in rotazione.
Corda rotta	La corda si può strappare e	Non superare la forza di tiro.

	lanciata dietro può provocare le gravi ferite.	
Ferite da taglio	La corda rotta può provocare le ferite.	Controllare la corda! Utilizzare i guanti di protezione.

Trascuratezza delle regole ergonomiche

Pericolo	Descrizione	Azioni di protezione
L'uso dei mezzi di protezione personale insufficiente	Utilizzo dell'apparecchi o senza i mezzi di protezione adatti può causare gravi infortuni esterni ed interni.	Indossare sempre la tuta di protezione prescritta e lavorare con attenzione.

Comportamento nel caso d'emergenza

Applicare il pronto soccorso concernente l'incidente e rivolgersi rapidamente al medico qualificato. Proteggere il ferito agli ulteriori incidenti e tranquillizzarlo.

Con riferimento alla DIN 13164, il luogo di lavoro deve essere sempre dotato della cassetta di pronto soccorso per eventuali incidenti. Il materiale utilizzato deve essere aggiunto immediatamente. In caso di richiesta del pronto soccorso comunicare le seguenti informazioni:

1. **Luogo dell'incidente**
2. **Tipo dell'incidente**
3. **Numero dei feriti**
4. **Tipo della ferita**

Smaltimento

Le istruzioni per lo smaltimento derivano dai pittogrammi attaccati sull'apparecchio e sull'imballo. La descrizione dei singoli significati riporta il capitolo "Segnaletica".

Smaltimento dell'imballo da trasporto

L'imballo protegge l'apparecchio contro i danni durante il trasporto. I materiali d'imballo sono scelti a seconda la tutela dell'ambiente ed il modo di smaltimento, perciò possono essere riciclati. Il ritorno dell'imballo in circolazione dei materiali risparmia le materie prime e diminuisce i costi di lavorazione dei rifiuti. Le singole parti dell'imballo (es. fogli, styropor®) possono essere pericolosi per i bambini. **Esiste il pericolo di soffocamento!**

Tenere le parti dell'imballo fuori portata dei bambini e smaltirli prima possibile.

Requisiti all'operatore

L'operatore è obbligato, prima di usare l'apparecchio, leggere attentamente il Manuale d'Uso.

Qualifica

Oltre le istruzioni dettagliate del professionista, per uso dell'apparecchio non è necessaria alcuna qualifica speciale.

Età minima

Con apparecchio possono lavorare solo le persone che hanno raggiunto 16 anni. L'eccezione rappresenta lo sfruttamento dei minorenni per lo scopo dell'addestramento professionale per raggiungere la pratica sotto controllo dell'istruttore.

Istruzioni

Utilizzo dell'apparecchio richiede solo le istruzioni adeguate del professionista rispettivamente leggere il Manuale d'Uso. Non sono necessarie le istruzioni speciali.

Assistenza tecnica

Avete **le domande tecniche? Contestazioni? Avete bisogno dei ricambi oppure del Manuale d'Uso?** Sul nostro sito **www.guede.com**, nel settore **Assistenza tecnica**, Vi aiuteremo velocemente ed in via non burocratica. Ci dareste la mano, per favore, per poter aiutar Vi? Per poter identificare il Vostro apparecchio nel caso di contestazione abbiamo bisogno del numero di serie, cod. ord. e l'anno di produzione. Tutte queste indicazioni troverete sulla targhetta della macchina. Per avere questi dati sempre disponibili, indicarli qui sotto, per favore:

N° serie:

Cod. ord.:

Anno di produzione:

Tel.: +49 (0) 79 04 / 700-360

Fax: +49 (0) 79 04 / 700-51999

E-Mail: support@ts.guede.com

DICHIARAZIONE DI CONFORMITÀ CE

Dichiariamo con il presente noi,

Güde GmbH & Co. KG
Birkichstrasse 6
D-74549 Wolpertshausen
Germania,

che la concezione e costruzione degli apparecchi sotto elencati, nelle realizzazioni che stiamo introducendo alla vendita, sono conformi ai requisiti principali delle direttive CE sulla sicurezza ed igiene.

Nel caso della modifica dell'apparecchio da noi non autorizzata, la presente dichiarazione perde la propria validità.

Identificazione degli apparecchi:

VERRICELLO ELETTRICO 1800/12 V

Cod. ord.:

#55128

Direttive CE applicabili:

2004/108 EG

Applicate norme armonizzate:

EN 61000-6-3:2007

EN 61000-6-1:2007

Data/firma del Costruttore: 04.05.2010



Dati sul sottoscritto:

Amministratore delegato,
Sig. Arnold

Documentazione tecnica: J. Bürkle; FBL QS

Bevezetés

Annak érdekében, hogy új berendezése hosszú ideig szolgálatára legyen és elégedettségére szolgáljon, üzembehelyezése előtt gondosan tanulmányozza át a használati utasítást és a mellékelt biztonsági utasításokat. Továbbá azt tanácsoljuk, hogy a használati utasítást és a biztonsági előírásokat őrizze meg arra az esetre, ha a későbbiekben szüksége lesz rá.

Termékeink állandó fejlesztése érdekében jogot tartunk gépeink műszaki tökéletesítésére.

Az eredeti használati utasítás fordítása



Jótállás

A jótállás kizárólag azokra a hibákra vonatkozik, melyeket az anyag-, vagy gyártási hiba idézett elő. A jótállási igény benyújtása esetén, mellékelje az eredeti, vásárlási dátummal ellátott, számlát.

A jótállás nem vonatkozik a szakszerűtlen eljárás következtében beálló hibákra, pl. a berendezés túlterhelése, erőszakos kezelése, a gép megrongálása idegen behatás révén, vagy idegen tárgyakkal. Az esetben, ha a hibák a használati, szerelési utasítás mellőzése, vagy normális kopás eredményei, a jótállás erre sem vonatkozik.

Jelzések a gépen

A gyártmány biztonsága:

	
A gyártmány eleget tesz az illetékes EU normák követelményeinek	Védelmi osztály 3



Tilalmak:

	
Tilos a kábelnél fogva húzni!	Védje eső és nedvesség hatása ellen!
	
Tilos a gépbe nyúlni!	Tilos a gép használatakor nyakkendő viselése!
	
Tilos a gép használatakor nyaklánc viselése!	Tilos a géppel dolgozni, ha hosszú a haja!

Figyelmeztetés:

	
Figyelmeztetés/vigyázz!	Behúzás veszélye!
	
Idegen személyek tartsák be a géptől a biztonsági távolságot!	Vigyázz – elbotlás veszélye!



Utasítások:

	
Használat előtt olvassa el a használati utasítást!	Viseljen biztonságos munkakesztyűt!
	
Viseljen biztonságos munkacipőt!	





Környezetvédelem:

	
A hulladékot úgy semmisítse meg, hogy ne ártson a környezetnek!	A karton csomagolást, reciklációra, át lehet adni speciális hulladékgyűjtőbe.
	
Hibás és/vagy megsemmisített villany, vagy elektrogépeket át kell adni az illetékes gyűjtőtelepre!	

Csomagolás:

	
Védje nedvesség ellen!	A csomagolást felállított helyzetben tartsa!
	
Interseroh-Recycling	

Műszaki adatok:

	
Dugvilla	Tömegsúly
	
A drótkötél hossza	A drótkötél vastagsága
	IP54
Max. húzóerő	Védelmi típus

A 1800/12 V csörlő műszaki adatai

Max. húzóerő:	1800 kg
Max. húzóerő vezetőcsigával :	3600 kg
Max. húzóerő - úszó tárgyak:	3200 kg
Max. húzóerő - mozgó tárgyak:	4100 kg
Védelmi típus:	IP 54
Védelmi osztály:	3
Csatlakozás:	12 V
A drótkötél hossza:	9 m
A drótkötél vastagsága Ø:	5,5 mm
Húzási sebesség:	1,8 m/min.

A kámpó vízcsepp alakú nyílása:	95 x 30-60 mm
Rögzítő deszka (függeszték):	230 x 125 mm
Kábel távirányításhoz:	3 m
Elektromos vezeték:	4,5 m
Tömegsúly:	15 kg

A szállítmány tartalma

A berendezést csomagolja ki és ellenőrizze, hogy az alábbi alkatrészek ki lettek-e kézbesítve:

- **Kezelő kábel bekapcsolóval/kikapcsolóval**
- **2 földelőkapocccsal ellátott elektromos kábel**
- **9 m-es hurkos, vontató drótkötél**
- **Adaptér fedőlap a függesztő berendezéshez.**
- **Kézi forgatókar**
- **Vezetőcsiga**
- **Használati utasítás**

Az esetben, ha a szállítmányból hiányzanak egyes alkatrészek, vagy meg vannak rongálódva, haladéktalanul forduljon az értékesítőhöz.

A gép leírása (A. ábra)

1. Kézi forgatókar
2. Drótköteles csőrő
3. Kezelő kábel
4. Bekapcsoló/kikapcsoló
5. Kezelő kábel csatlakozó
6. Kámpó függeszték
7. Vezetőcsiga
8. Elektromos kábel
9. Adaptér fedőlap
10. Kézikerék
11. Kezelő kábel csatlakozó konnektor
12. Elektromos kábel csatlakozó konnektor
13. Kapcsos elektromos kábel
14. A tápkábelt

Rendeltetés szerinti használat

Az elektromos drótköteles csőrő alkalmas, a műszaki adatokban leírt paraméterű terhek vontatására. Az elektromos drótköteles csőrőt biztonságosan kell felerősíteni, s kizárólag 12 V-os akkumulátorral használni, mely ehhez a munkához alkalmas. Az elektromos drótköteles csőrőt **tilos** terhek emelésére használni.

E gép segítségével más munkákat ne végezzen mint amelyre szerkesztve voltak és melyek ebben az útmutatóban le vannak írva. Minden más használat rendeltetés elleni használatnak minősül. Ebből kifolyó károkért és balesetekért a gyártó nem felel. Vegyék figyelembe azt, hogy a készülék nincs ipari felhasználásra szerkesztve.

Általános biztonsági utasítások & preventív rendelkezések



A gép üzembehelyezése előtt figyelmesen tanulmányozza át a használati utasítást, s a gép kezelésékor feltétlenül tartsa be. Az esetben, ha a biztonsági utasításokat és az instrukciókat nem tartja be, áramütés, tűz/súlyos sebesülések veszélye fenyeget.

A biztonsági utasítást és az instrukciókat gondosan őrizze meg további használatra!

Tilos a gépet olyan személyeknek használni (beleértve a gyerekeket is), akik fizikai, szellemi, vagy szenzorikus képességeik, vagy elégtelen szaktudásuk miatt, nem képesek a gépet biztonságosan és szabályszerűen kezelni. Kivételt képez, ha felügyelet alatt dolgoznának és munka előtt ki lennének oktattva a gép biztonságos használatáról. A gyerekeket a géptől távol kell tartani, s ügyelni kell arra, hogy a géppel ne játsszanak.

A GÉP HASZNÁLATA ELŐTT ALAPOSAN ISMERKEDEJEN MEG AZ ALÁBBI UTASÍTÁSOKKAL!

- **MUNKAHELYÉT TARTSA RENDBEN!**
- A munkahelyen lévő rendtelenség baleseteket idézhet elő.
- **VEGYE FIGYELEMBE A KÖRNYEZETI SAJÁTOSSÁGOKAT!**
A gépet tilos kitenni eső hatásának. Tilos nyirkos, vagy nedves környezetben használni. Biztosítson be megfelelő megvilágítást. Tilos a gépet tűzveszélyes folyadékok, vagy gázok közelében használni.
- **AZ ESETBEN, HA A BERENDEZÉST NEM HASZNÁLJA, TÁROLJA** száraz helyen, nehogy megrozsdásodjon. A gépet tartsa becsukható helyen, ahol nem férhetnek hozzá gyerekek.
- **TILOS A GÉPET TÚLTERHELNI!**
Minden munkához megfelelő teljesítményű gépet használjon! Tilos nem megengedett kellekek segítségével növelni a gép teljesítményét.
- **HASZNÁLJON MEGFELELŐ GÉPET!**
A gépet kizárólag rendeltetésének megfelelően szabad használni.
- **VISELJEN MEGFELELŐ MUNKARUHÁT. TILOS BŐ ÖLTÖZET,** vagy ékszerek viselése, ugyanis fennáll az a veszély, hogy a gép forgó részei bekapják és felcsavarják. Ajánlatos csúszás elleni talppal ellátott munkacipő viselete. Ha hosszú a haja, viseljen hajhálót. Minden esetben viseljen megfelelő munkaruhát!
- **VISELJEN SZEM- ÉS FÜLVÉDŐ BERENDEZÉST!**
Olyan munkák közben, ahol szilánkok keletkeznek, feltétlenül viseljen, az illetékes törvény követelményeinek megfelelő védő szemüveget. Olyan munkák alatt, ahol fűrészpör, fémpör, kémiai anyagokból pör, vagy felhő keletkezik, viselje, az illetékes törvény által elrendelt respirátort, vagy légző berendezést. Száraz környezetben megfelelő fülvédőt viseljen.
- **AZ ELEKTROMOS KÁBELT KIZÁRÓLAG RENDELTETÉSE SZERINT SZABAD HASZNÁLNI.** Az elektromos kábelt védje mechanikai hatások, húzás, vagy korrózió által kiváltott károsodások ellen. Tilos a dugvillát a konnektorból a kábelnél fogva kihúzni.
- **TESTTARTÁSA LEGYEN STABIL.** Ne hajoljon a gép fölé, ha működik. Igyekezzen megtartani teste egyensúlyi állapotát.
- **GONDOSKODJON GÉPÉRŐL!**
Ügyeljen arra, hogy a berendezés tiszta és éles állapotban legyen, hogy biztonságosan dolgozhasson. Tartsa be a karbantartásra és az alkatrészek cseréjére vonatkozó utasításokat.
Ügyeljen arra, hogy a gép kábele hibátlan legyen, szükség esetén cseréltesse ki szakemberrel, s a hosszabbító kábelt, szükség esetén, cserélje ki.
Ügyeljen arra, hogy a markoló száraz, olaj- és zsíradékmentes legyen.
- **MUNKA ELŐTT TÁVOLÍTSA EL A GÉPRŐL A HASZNÁLT SZERSZÁMOKAT.** Ügyeljen arra, hogy a gépen ne maradjon semmiféle kulcs, vagy gép szabályzó szerszám.
- **AKADÁLYOZZA MEG A GÉP VÉLETLEN BEKAPCSOLÓDÁSÁT!** A gép bekapcsolóját akkor nyomhatja le, ha már minden elő van készítve a zavartalan munkához.
- **LEGYEN FIGYELMES!**
Ügyeljen arra, amit csinál. Munkáját felelősségteljesen végezze.
- **A KEZELŐ SZEMÉLY ÉBER ÁLLAPOTBAN LEGYEN.** Munka előtt tilos kábítószerek és olyan gyógyszerek használata, melyek elkábitják, pl. Alkohol, kábítószerek, erősgyógyszerek.
- **ELLENŐRIZZE A GÉPET, NINCS-E MEGHIBÁSODVA.** A megállapított hibákat távolítsa el, s csak ezután folytathatja a géppel a munkát. Minden használat előtt ellenőrizze, nincs-e a gép megrongálódva, s működőképese-e a biztonsági berendezések, a villanyvezetékek és az elektromos szabályzó

berendezések. Ellenőrizze a csavarokat, hogy ne legyenek hibásak és ne legyenek meglazulva. A gépet kizárólag abban az esetben szabad használni, ha nincs megrongálódva, s a biztonsági berendezés működőképes! Tilos a gép használata, ha a kapcsolót nem lehet szabályszerűen bekapcsolni és kikapcsolni!

KIZÁRÓLAG EREDETI ALKATRÉSZEKET ÉS KELLÉKEKET HASZNÁLJON! A gyártó által nem ajánlott alkatrészek és kellékek használata sebesülés veszélyével járhat. kizárólag eredeti alkatrészeket és kellékeket használjon, melyeket a Güde GmbH & Co. KG. cégnél szerezhet be.

Az elektromos drótkötéles csőrő használataira vonatkozó speciális utasítások



Enneka nagy teljesítményű berendezésnek a használata speciális veszélyekkel járhat. Használata különös figyelmet igényel, a kezelő személy és más személyek biztonsága érdekében.

Drótkötél:

Ellenőrizze a drótkötélet, hogy jó állapotban legyen, s rendszeren fel legyen erősítve. Tilos a berendezés használata, ha a drótkötél el van kopva. Tilos a kötelet kevésbé erős kötélre cserélni.

Akkumulátor:

Ellenőrizze, milyen állapotban van az akkumulátor. Ügyeljen arra, nehogy testrészei kapcsolatba kerüljenek az akkumulátorban lévő savval, s más káros anyagokkal. A csőrő használata alatt hagyja futni a motort, nehogy az akkumulátor kimerüljön.

Tartsa be a távolságot:

Ne álljon a kötél húzásirányában. Az esetben, ha a kötél kicsúszik, vagy elszakad, a húzásirányba lesz kilendítve. Az esetben, ha a csőrő üzemben van, vigyázzon, nehogy kezei, ruhája, haja, vagy ékszerei kapcsolatba kerüljenek vele. Hívjon oda másik személyt, aki ellenőrzi, hogy a csőrő használata tényleg biztonságos. A csőrő bekapcsolása előtt ügyeljen arra, hogy ez a személy, biztonságos távolságban legyen a kötélről.

Teljesítmény határértékek:

Tilos túllépni a csőrő hűzőerejének a megengedett határértékét. A csőrő „alátámasztásához” soha nem szabad használni a kézi hajtókart. Ez a csőrő károsodásához és balesetveszélyekhez vezethet.

Mielőtt megengedi a csőrőn a kötelet, a vontatott függesztéknek bebiztosított állapotban kell lennie.

Szerelés (E. ábra)

Elektromos drótkötéles csőrő kábelek bekapcsolása

A csőrő kábeleit bekapcsolhatja átmenetileg, vagy tartósan:

1. Emelje ki a gumi tömitést és a kábel végén lévő hüvelyt tolja rá a csőrő baloldalán lévő csatlakozóra. A kábelt vezesse a csőrőtől az akkumulátorhoz, közben ügyeljen arra, hogy ne kerüljön a forgó részek közelébe, vagy nehogy elbotojon benne.
2. A kábel fekete kapcsát csatlakoztassa a jármű ráámájához, hogy leföldelje. A piros kapcsot kapcsolja az az akkumulátor pozitív pólusához (+ / piros).
Figyelmeztetés: Ügyeljen arra, hogy a használandó akkumulátor 12 V-os gépkocsi-, vagy hasonló, jó állapotban lévő, akkumulátor legyen.



Vigyázz! A berendezést tilos a jármű gyújtójához kapcsolni.

3. Emelje fel a csőrő bal oldalán lévő gumi tömitést. Vegye kezébe a távirányítót és a kábel végére

elhelyezett hüvelyt húzza rá a csőrő bal oldali csatlakozójára.

4. Amíg a csőrő nem lesz üzemképes, a távirányítót tegye biztonságos helyre.



VIGYÁZZ!

1. Az esetben, ha saját járműve akkumulátorját használja áramforrásként, a piros kapcsot minden esetben a piros pólussal kösse össze (pozitívot a pozitívval), s a fekete kapcsot a ráámával - földelésként.
2. A csőrőt, vagy más kelléket, tilos annyi ideig használni, amíg az akkumulátor teljesen kimerül.
3. Az esetben, ha a csőrő munkája alatt futni hagyja a motort, azért, hogy az akkumulátor folyamatosan feltöltődjön, maximális óvatossággal kell viselkednie a járműven végzendő, vagy a jármű körüli munkák alatt.
4. Tilos szennyezett, korrodált, vagy nem tömített akkumulátor használata, ugyanis a kifolyó sav miatt, sebesülés veszélye fenyeget.
5. Az akkumulátorral, vagy az akkumulátoron végzett munkák alatt feltétlenül fontos, az illetékes előírások követelményeinek megfelelő védőszemüveget viselni.

A csőrő szerelése (B, C, D. ábra)

A csőrő úgy van dimenzálva, hogy átmenetileg fel lehessen szerelni, a függeszték felerősítésére szolgáló berendezés segítségével.

1. Az adaptér fedőlapját, a három kapocs csavar segítségével, rászerelem a csőrő alapdeszkájára.
2. A csőrő és az adaptér fedőlapja által alkotott konstrukciós egységet úgy erősíti hozzá a függesztékhez, hogy az adaptér fedőlapján lévő illetékes nyíláson átdugja a függeszték gömb alakú végződését.

A csőrő használata (F, G, H, I. ábra)

1. A jármű hajtóművét tegye szabadfutási helyzetbe (tilos a csőrő használata az esetben, ha a sebesség be van állítva, vagy be van húzva a parkolófék), Húzza be a kéziféket. A kerekeket biztosítsa be ékekkel, nehogy a jármű elinduljon.
2. A kötél kihúzásához nyomja le a távirányítón az illetékes kapcsolót és enyhe nyomással vegye ki az orsót. Az orsón hagyjon legalább 3 réteg kötelet, nehogy a kötél teljesen lecsavarodjon az orsóról. A huzalt tetszés szerint kihúzhatja a tekerics szabadfutású funkciója segítségével. Ennek érdekében forgassa a tengelykapcsoló gombját (1/10. ábra) az óramutató járásával megegyező irányba és engedje meg! A huzalt húzza ki megfelelő hosszúságra! A tekercsen hagyjon legalább három tekerccselést!
3. A kötelet, a vontató kötél, lánc segítségével, vagy más megfelelő módon, akassza rá a tárgyra, melyet vontatni fog. Tilos a vontatandó tárgyat a kötéllel körülcsavarni, vagy közvetlenül a kötéllel akasztani, ugyanis a vontatott tárgy megrongálódhat, s a kötél elszakadhat, vagy elrongyolódhat.
4. A tengelykapcsoló gombját újra rögzítse!
5. Álljon oldalra, biztonságos helyre, s innen kezelje a távirányító kapcsolóját, úgy, hogy a kötelet, s az illetékes tárgyat, kellő módon, a csőrő segítségével vontassa.
6. Ha a terhet el akarja engeni, nyomja le a távirányító illetékes nyomógombját és lassacskán engedje el.

VIGYÁZZ!

1. Az esetben, ha a csőrő működik, vigyázzon, hogy kezei, öltözetje haja, vagy ékszerei ne kerüljenek a kötél dob és a kötél közelébe.

2. Tilos a csörlő használata az esetben, ha a kötél szétfeszült, el van szakadva, vagy hibás.
3. Amíg a húzóerő hat, ügyeljen arra, hogy idegen személyek ne álljanak a kötél közelében, vagy a kötéllal egy vonalban. Az esetben, ha a kötél kicsúszik, vagy elszakad, váratlanul hátrafelé pattanhat és veszélyeztetheti a közelben álló személyek biztonságát. Az esetben, ha a csörlő működik, a csörlőtől mindenki biztonságos oldaltávolságban álljon.

Működés vezető csigával (K, L, M. ábra)

Húzóerő

1. A csörlő húzóereje vezető csiga nélkül 1800 kg, vezető csigával pedig 3600. Ennek eredményeként a csörlőt az alábbi munkákra lehet használni:
 - a. Max. 1800 kg súlyú terhet egyenes alapon nyugalmi helyzetből mozgási helyzetbe hozni.
 - b. Max. 3200 kg súlyú terhet vontatni vízben.
 - c. Max. 4100 kg-os kerekes járművet mozgásban tartani.

Kézi forgatókar használata (J. ábra)

Komoly figyelmeztetés: Tilos a forgatókart a működésben lévő csörlő alátámasztására használni. Komoly balesetveszély fenyeget, s a csörlő elromolhat.

1. A forgatókart csavarozza rá a csörlőre.
2. A forgatókart forgassa az óramutató járásával megegyező irányban addig, míg a kötél kifeszül. Ezt követően addig forgassa tovább, amíg a kötél teljesen be lesz húzva. (A karral relatív alacsony tömegsúlyt mozgasson!)



A FORGATÓKART, A CSÖRLŐ HASZNÁLATA ELŐTT, FELTÉTLENÜL SZERELJE LE!

Karbantartás



Karbantartás/ tisztítás előtt a gépet feltétlenül kapcsolja ki az áramkörből! Az illetékes munkák és szállítás előtt, hagyja a gépet kihűlni.

1. A kötelet időnként könnyű olajjal kenje be.
2. A hajtóművet minden 6 hónapban be kell olajozni. Közben távolítsa el a jobb- és a baloldali testet. Olajozáshoz kiváló minőségű vízálló zsiradékot használjon!

Minden használat előtt ellenőrizze az acélkötelet, nincse meghibásodva.

Rendszeres időközökben ellenőrizze a teherkampót és a vezetőcsigát, nincsenek-e meghibásodva.

Maradékveszély és óvintézkedések

Mechanikai maradékveszély

Veszély	Okok	Eltávolítás
Elkapás, becsavarás	A bő öltözetet és az ékszereket, a gép forgó részei bekapathatják.	Ne viseljen se bő öltözetet, se ékszereket, amit a gép forgó részei bekapathatnak.
A kötél elszakadt	A visszaütés eredményeként a kötél elpattanhat és komoly sebesüléseket okozhat.	Ne lépje túl a megengedett húzóerő értékét.

Vágási sebek	A szétbomlott kötél komoly sebesüléseket okozhat.	A kötelet ellenőrizze! Közben viseljen védő munkakesztyűt!
--------------	---	--

Ergonómikus elvek mellőzése

Veszély	Okok	Eltávolítás
A személyi védő berendezések viselésének elhanyagolása	A gép kezelője, megfelelő személyvédő berendezések nélkül, súlyos belső és külső sebesüléseket szenvedhet.	Viselje az előírt védő munkaruhát és dolgozzon figyelmesen!

Viselkedés kényszerhelyzetben

A DIN 13164 szabvány szerint, az esetleges balesetek esetére, a munkahelyen mindig kéznél legyen az elsősegély készlet. Azt a dolgot, amit a készletből kivessz, azonnal vissza kell pótolni. Az esetben, ha segítséget hív, az alábbi adatokat jelentse be:

1. A baleset színhelye
2. A baleset típusa
3. Sebesültek száma
4. A sebesülés típusai

Igyekezzen, a balesetnek megfelelően, első segélyt nyújtani, s minél hamarabb biztosítson be orvosi segítségét.

A sebesültet nyugtassa meg, s védje további balesettől.

Megsemmisítés

A berendezés megsemmisítése, a gépen elhelyezett piktogramokból olvasható le. Az egyes jelzések értelmét a „Jelzések” fejezetben találja meg.

A csomagolás megsemmisítése

A csomagolás védi a gépet szállítás alatti megrongálódás ellen. A csomagolás anyaga, a környezetvédelmi szempontok és megsemmisítési lehetőségek szerint van kiválasztva, tehát recikálható.

A csomagoló anyag körforgalomba való visszatérése, nyersanyagot spórol meg és csökkenti a hulladék mennyiségét. A csomagoló anyag egyes részei (pl. fólia, polisztiirén), veszélyesek lehetnek gyerekek részére. **Fulladás veszélye fenyeget!** Tehát a csomagoló anyag illetékes darabjait raktározza olyan helyen, ahová nem juthatnak gyerekek, s minél előbb semmisítse meg.

Követelmények a gép kezelőjére

A gép kezelője, használat előtt, figyelmesen olvassa el a használati utasítást.

Szakképzettség

A gép használatához elegendő szakember felvilágosítása resp. a használati utasítással való megismerkedés. Speciális képzés nem szükséges.

Minimális korhatár

A géppel kizárólag 16 éven felüli személyek dolgozhatnak. Kivételt képez a fiatalkorúak foglalkoztatása szakképzés alatt, az oktató felügyelete mellett, szakképzettség elsajátítása érdekében.

Képzés

A gép használatához elegendő szakember felvilágosítása resp. a használati utasítással való megismerkedés. Speciális képzés nem szükséges.

Szerviz

Vannak műszaki kérdései? Reklamáció? Szüksége van pótalkatrészekre, vagy használati utasításra?

Honlapunkon www.guede.com, a **Szerviz** fejezetben, gyorsan és bürokráciát kizárva segítségére leszünk. Ahhoz, hogy esetleges reklamáció esetén berendezését biztonságosan identifikálhassuk, szükségünk van a széria számra, megrendelési számra és a gyártási évre. Ezeket az adatokat megtalálja gépe típuscímkéjén. Annak érdekében, hogy ezek az adatok állandóan a keze ügyében legyenek, kérem, írja be az alábbi táblázatba.

Széria szám:

Megrendelési szám:

Gyártási év:

Tel.: +49 (0) 79 04 / 700-360

Fax: +49 (0) 79 04 / 700-51999

E-Mail: support@ts.guede.com

EU AZONOSSÁGI NYILATKOZAT

Ezennel mi,

**a Güde GmbH & Co. KG, Birkichstraße 6, 74549
Wolpertshausen, Németország,**

kijelentjük, hogy az alábbiakban megjelölt gépipari termék, koncepciója és tervezése, az általunk forgalomba kerülő kivitelezésben, megfelel az EU illetékes biztonsági és higiéniai szabályzatok alapkövetelményeinek.

A gépen, a velünk való konzultáció nélkül végzett változások esetén, a jelen nyilatkozat érvényét veszti.

A gép jelzése:

1800/12 V ELEKTROMOS DRÓTKÖTELES CSÖRLŐ

Megr szám.:

#55128

Illetékes EU előírások:

2004/108 EG

Használt harmonizált normák:

EN 61000-6-3:2007

EN 61000-6-1:2007

Dátum/a gyártó aláírása:

2010.05.04



Az aláíró személy adatai:

Arnold úr, ügyvezető
igazgató

Műszaki dokumentáció:

J. Bürkle; FBL QS

GÜDE GmbH & Co. KG
Birkichstrasse 6
74549 Wolpertshausen
Deutschland
Tel.: +49-(0)7904/700-0
Fax.: +49-(0)7904/700-250
eMail: info@guede.com

